

OLFA®



DISTRIBUTORE
UFFICIALE
IN ITALIA

GUIDA AI PRODOTTI



CATALOGO 2020



CUTTER GAMME

SAFETY FIRST

SK-15	7
SK-10	7
SK-8	8
SK-4	8
SK-5	9
SK-7	9
SK-9	10
SK-12	10

CUTTER 9 mm

SPC-1/40	12
300	12
A1	13
180/B	13
SVR-1 SVR-2	14
SAC-1	14

CUTTER 18 mm

L-1	16
L-2	16
L-3	17
L-5	17
L-7	18
L7-AL	18
BN-L	19
BN-AL	19
SL-1	20
OL	20
CL	21
EXL	21
ML	22
XL-2	22
MXP-L	23
MXP-AL	23

CUTTER 25 mm

H-1	25
NH-1	25
XH-1	26
XH-AL	26
HSW-1	27

CUTTER SPECIALI

HOK-1	28
PC-S	28
CS-5	29
CK-2	30

CUTTER LAMA A DISCO

45-C	30
RTY-1/C	31
RTY-2/G	31

CUTTER DI PRECISIONE

AK-1	32
CMP-2	32

FORBICI E RASCHIETTI

SCS-1	33
SCS-2	33
SCR-L	34
XSR-300	34

DISPLAY

TK-4	35
TK-3M	35
DISPLAY DA BANCO PARETE ESPOSITIVA	36

LAME	38
------	----



Una maggiore attenzione alla prevenzione dagli incidenti sul lavoro riduce sensibilmente le possibilità che questi possano verificarsi, contribuendo in tal modo alla **tutela dell' integrità fisica degli operatori** ed alla riduzione dei costi che ne derivano.

Negli ultimi anni è fortemente incrementato il numero di aziende che hanno investito in macchinari ed attrezzature idonei garantire **la sicurezza sul lavoro dei propri dipendenti**.



Uno degli ambiti lavorativi che in passato ha registrato tra le percentuali più elevate di infortuni sul lavoro, l'utilizzo di cutter e strumenti da taglio impiegati in molti settori industriali, ha visto molti responsabili della sicurezza aziendali rivolgere **l'attenzione ai prodotti di qualità superiore**, espressamente progettati per un impiego sicuro.

SAFETY

FIRST

Per questo motivo **Olfa**, uno dei principali produttori mondiali di cutter e strumenti da taglio, ha introdotto nella propria gamma di utensili già a partire dal 1997, la linea **SAFETY FIRST**. **Prodotti di altissima qualità per garantirne la sicurezza in conformità con le normative europee vigenti.**

Le lame Olfa, grazie alla qualità dell'acciaio impiegato, mantengono per lungo tempo la loro efficacia di taglio per una maggiore durata di vita.

Gli utensili sono realizzati prestando la **massima attenzione ai dettagli costruttivi** (dall'acciaio inossidabile del canale di scorrimento della lama ai perni in ottone utilizzati nei sistemi di bloccaggio a cricchetto).

Particolarmente **curata è l'ergonomia** con impiego di materiali speciali in plastica ABS ad alto impatto e **gomma antiscivolo** che favoriscono una presa salda e confortevole.



OLFA,
CONNUBIO PERFETTO
TRA L'ATTREZZO
E LA SUA LAMA
PER TAGLI
IN MASSIMA
SICUREZZA

1956



**DISTRIBUTORE
UFFICIALE
IN ITALIA**

SK-15

**SAFETY
FIRST**

OLFA

ITW

**DISTRIBUTORE
UFFICIALE
IN ITALIA**

PUNTALE

Per agevolare
apertura cartonati

LAMA ACCIAIO INOSSIDABILE

Lavabile

CUTTER MONOUSO

Utilizzabile per apertura
cartoni, taglio di reggette
di plastiche e involucri
termoretraibili

LEGGERO E FLESSIBILE

Ottima resistenza
allo sforzo

LAMA COMPLETAMENTE COPERTA

Per impedire il contatto
con le dita dell'operatore
e proteggere il contenuto
dell'imballo

AGGANCIABILE ALLA CINTURA



CON **CERTIFICAZIONE NSF**
PER TAGLIO IMBALLAGGI
IN AMBITO ALIMENTARE

**GUARDA
IL VIDEO!**



SK-15



Cutter monouso con lama completamente coperta



CON CERTIFICAZIONE NSF
PER TAGLIO IMBALLAGGI
IN AMBITO ALIMENTARE

**SAFETY
FIRST**

Caratteristiche e vantaggi

- Lama completamente coperta per impedire il contatto con le dita dell'operatore e proteggere il contenuto dell'imballo
- Monouso, idoneo per impieghi ripetitivi quali apertura cartoni, taglio reggette plastiche ed involucri termoretraibili
- Lavabile, grazie alla lama in acciaio inossidabile
- Puntale plastico per agevolare apertura cartonati
- Estremamente leggero e flessibile. Ottima resistenza allo sforzo. Agganciabile alla cintura
- Certificato NSF per taglio di imballaggi in ambito alimentare

Documentazione



Applicazioni

- Materiali da imballaggio

Codice prodotto

Descrizione	Lunghezza (mm)	Q.tà	Conf. (pz)	Codice
Cutter SK-15 sacchetto	135	10	100	569904



SK-10

Cutter in poliammide con lama coperta e puntale metallico



**SAFETY
FIRST**

Caratteristiche e vantaggi

- Progettato e realizzato per impedire tagli involontari, esposizione molto limitata della sezione di taglio
- Lama ad alte prestazioni con 4 sezioni di taglio, idoneo per usi intensivi
- Impugnatura ergonomica per una presa salda
- Puntale metallico sulla testa per favorire apertura di cartonati, senza danneggiarne il contenuto
- Resistente ai solventi
- Agganciabile alla cintura

Documentazione



Applicazioni

- Materiali da imballaggio

Ricambi lame

- SKB-10

Codice prodotto

Descrizione	Lunghezza (mm)	Q.tà	Conf. (pz)	Codice
Cutter SK-10 blister	162	1	6	569835



SK-8

Cutter in ABS rinforzato con fibra di vetro a lama completamente auto-retrattile



www.tuv.com
ID 0293004332

**SAFETY
FIRST**

Caratteristiche e vantaggi

- Cutter con lama completamente autoretrattile quando si perde contatto con la superficie da tagliare. Massima sicurezza
- Impugnatura in gomma antiscivolo per operazioni di taglio in totale comfort
- Testa in alluminio pressofuso per maggiore durata di vita
- Agganciabile alla cintura

Documentazione



Applicazioni

- Imballaggi
- Cartone ondulato

Ricambi lame

- SKB-8

Codice prodotto

Descrizione	Lunghezza (mm)	Q.tà	Conf. (pz)	Codice
Cutter SK-8 blister	149	1	6	569834



SK-4

Cutter in ABS con sistema di rientro automatico della lama e molla in acciaio



www.tuv.com
ID 0293004332

**SAFETY
FIRST**

Caratteristiche e vantaggi

- Sistema di rientro automatico della lama a rilascio della pressione sul cursore. Grande sicurezza
- Versatile, differenti tipologie di lame per diversi ambiti applicativi
- Corpo in ABS, grande resistenza
- Agganciabile alla cintura
- Disponibile anche in confezionamento industriale

Documentazione



Applicazioni

- Cartoni
- Materiali da imballaggio

Ricambi lame

- SKB-2 / SKB-2S / HOB-2 / RSKB-2

Codice prodotto

Descrizione	Lunghezza (mm)	Q.tà	Conf. (pz)	Codice
Cutter SK-4 blister	142	1	6	569831
Cutter SK-4 CF ind. sacchetto	142	1	24	569832



SK-5



Cutter in ABS con sistema di rientro automatico della lama e molla in acciaio



www.tuv.com
ID 0235004332

**SAFETY
FIRST**

Caratteristiche e vantaggi

- Sistema di rientro automatico della lama a rilascio della pressione del cursore. Grande sicurezza
- Versatile, differenti tipologie di lame per diversi ambiti applicativi
- L'impugnatura in resina elastomerica assorbe la pressione in fase di taglio per un maggior comfort d'impiego
- Agganciabile alla cintura

Documentazione



Applicazioni

- Cartoni
- Materiali da imballaggio

Ricambi lame

- SKB-2 / SKB-2S / RSKB-2S / HOB-2

Codice prodotto

Descrizione	Lunghezza (mm)	Q.tà	Conf. (pz)	Codice
Cutter SK-5 blister	142	1	6	569903



SK-7

Cutter in ABS riciclato con sistema di rientro automatico della lama



www.tuv.com
ID 0235004332

**SAFETY
FIRST**

Caratteristiche e vantaggi

- Sistema di rientro automatico della lama a rilascio della pressione sul cursore. Grande sicurezza
- Estremamente leggero (solo 30g. di peso) e di ridotte dimensioni
- Corpo in ABS, grande resistenza
- Agganciabile alla cintura

Documentazione



Applicazioni

- Cartoni
- Materiali da imballaggio

Ricambi lame

- SKB-7

Codice prodotto

Descrizione	Lunghezza (mm)	Q.tà	Conf. (pz)	Codice
Cutter SK-7 blister	118	1	6	569833

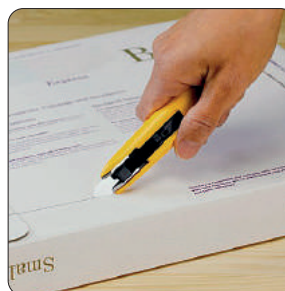

SK-9

Cutter in ABS con sistema di rientro automatico della lama, molla in acciaio e puntale metallico



www.olfa.com
ID: 0520004532

**SAFETY
FIRST**

Caratteristiche e vantaggi

- Sistema di rientro automatico della lama a rilascio della pressione sul cursore. Grande sicurezza
- Puntale metallico nella parte posteriore adatta per aperture di imballaggi cartonati, senza danneggiare il contenuto ed apertura barattoli (es. vernice)
- Corpo in ABS e molla in acciaio, grande resistenza
- Agganciabile alla cintura

Documentazione



Applicazioni

- Imballaggi
- Apertura di barattoli
- Cartonaggi in genere

Ricambi lame

- SKB-2 / SKB-2S / RSKB-2 / HOB-2

Codice prodotto

Descrizione	Lunghezza (mm)	Q.tà	Conf. (pz)	Codice
Cutter SK-9 blister	155,5	1	6	569836



SK-12

Cutter totalmente in acciaio inox, auto-retrattile, rilevabile al metal-detector e totalmente lavabile



www.olfa.com
ID: 0520004532



CON CERTIFICAZIONE NSF
PER TAGLIO IMBALLAGGI
IN AMBITO ALIMENTARE

**SAFETY
FIRST**

Caratteristiche e vantaggi

- Sistema di rientro automatico della lama a rilascio della pressione sul cursore. Grande sicurezza
- Cutter totalmente in acciaio inox, lavabile e disinfettabile (con ipoclorito di sodio)
- Rilevabile ai metal detector
- Guida della lama aperta per consentire la completa pulizia
- Sostituzione lama semplice e rapida
- Certificato NSF per taglio di imballaggi in ambito alimentare
- Agganciabile alla cintura

Documentazione



Applicazioni

- Industria farmaceutica e alimentare
- Ambienti dove devono essere rispettate norme igieniche/sanitarie

Ricambi lame

- SKB-2S

Codice prodotto

Descrizione	Lunghezza (mm)	Q.tà	Conf. (pz)	Codice
Cutter SK-12 blister	135	1	6	569787
Cutter SK-12/24 sacchetto	135	1	24	569786



SK-12

**SAFETY
FIRST**



**GUARDA
IL VIDEO!**

IMPUGNATURA IN ACCIAIO INOX

Rilevabile ai metal detector

LAMA AUTO-RETRATTILE

Massima sicurezza

LAMA E CORPO ACCIAIO INOX

Lavabile e disinfettabile
(con ipoclorito di sodio)

APERTURA IMPUGNATURA

Possibilità di aggancio
alla cintura

INTAGLI NELL'IMPUGNATURA

Presa salda e sicura

GUIDA DELLA LAMA APERTA

Pulizia completa e rapida

FORI GUIDA

Cambio lama semplice
e rapido



CON **CERTIFICAZIONE NSF**
PER TAGLIO IMBALLAGGI
IN AMBITO ALIMENTARE



www.tuv.com
ID: Q235004332



FORI GUIDA

Sostituzione lama
facile e veloce

SKB-2S



SPC-1/40

Cutter in ABS con cursore e lama 9 mm



9 mm

Caratteristiche e vantaggi

- Cutter dotato di clip da tasca in acciaio
- Versione display da banco da 40 cutter
- Ciascun cutter è confezionato in comodo sacchetto

Applicazioni

- Carta
- Pellicole adesive
- Cartoni
- Fogli di schiuma poliuretanic

Ricambi lame

- AB / AB-SOL / AB-S / ABB

Codice prodotto

Descrizione	Lunghezza (mm)	Q.tà	Conf. (pz)	Codice
Display cutter SPC-1/40 sacchetto	127	1	40	569778



300

Cutter in ABS con rotella e lama 9 mm



9 mm

Caratteristiche e vantaggi

- Ergonomico, presa salda per un utilizzo confortevole per tagli intensivi
- Sistema di bloccaggio della lama a vite in ottone.
- Agganciabile alla cintura

Applicazioni

- Carta
- Pellicole adesive
- Cartoni
- Fogli di schiuma poliuretanic

Ricambi lame

- AB / AB-SOL / AB-S / ABB

Codice prodotto

Descrizione	Lunghezza (mm)	Q.tà	Conf. (pz)	Codice
Cutter 300 blister	130	1	6	569803



A-1

Cutter in resina di policarbonato con cursore e lama 9 mm



9 mm

Caratteristiche e vantaggi

- Clip nera in ABS per agganciare il cutter alla cintura o alla tasca
- Sistema di bloccaggio automatico della lama.
- Cambio rapido della lama, estremamente pratico

Applicazioni

- Pellicole adesive
- Imballaggi di cartone
- Cordame
- Termoretraibili
- Tappezzeria

Ricambi lame

- AB / AB-SOL / AB-S / SAB / ABB

Codice prodotto

Descrizione	Lunghezza (mm)	Q.tà	Conf. (pz)	Codice
Cutter A-1 blister	143,5	1	6	569800

180/B

Cutter in metallo stampato e verniciato, con cursore e lama 9 mm



9 mm

Caratteristiche e vantaggi

- Inserto di chiusura in ABS utile per tranciare il segmento di lama usata
- Corpo metallico con verniciatura, Black Coating, di grande resistenza
- Disponibile in comodo barattolo da 36 pezzi

Applicazioni

- Fogli vinilici
- Cartone
- Linoleum
- PVC
- Tessuti
- Cuoio
- Fogli di alluminio

Ricambi lame

- AB / AB-SOL / AB-S / ABB

Codice prodotto

Descrizione	Lunghezza (mm)	Q.tà	Conf. (pz)	Codice
Cutter 180/B blister	138,5	1	6	569801
Display cutter 180 sacchetto	138,5	1	36	569802



SVR-1 SVR-2

Cutter in acciaio inossidabile con cursore e lama 9 mm



9 mm

Caratteristiche e vantaggi

- Fornito con 3 lame AB-S in acciaio inox
- Inserto di chiusura per tranciare il segmento di lama usato
- Il modello SVR-2 è dotato di sistema di bloccaggio automatico della lama
- Abbinato alla lama AB-S evita completamente la formazione di ruggine.

Applicazioni

- Pellicole adesive
- Imballaggi di cartone
- Cordame
- Termoretraibili
- Tappezzeria

Ricambi lame

- AB / AB-SOL / AB-S / SAB / ABB

Codice prodotto

Descrizione	Lunghezza (mm)	Q.tà	Conf. (pz)	Codice
Cutter SVR-1 blister	130	1	6	569804
Cutter SVR-2 blister	137,5	1	6	569805

SAC-1

Cutter in acciaio inossidabile e lama 9 mm inclinata a 30°



9 mm

Caratteristiche e vantaggi

- Inserto di chiusura per tranciare il segmento di lama usato
- Sistema di bloccaggio automatico della lama
- Resistente alla ruggine

Applicazioni

- Carta
- Cartone fine
- Legno tenero
- Termoretraibili

Ricambi lame

- AB / AB-SOL / AB-S / SAB / ABB

Codice prodotto

Descrizione	Lunghezza (mm)	Q.tà	Conf. (pz)	Codice
Cutter SAC-1 blister	137,5	1	6	569806

MXP-L/AL

OLFA[®]

X[®]
DESIGN

LAMA EXCEL BLACK

Eccellenza di taglio



CROMATURA E HARDENING

Prestazioni ottimali per utilizzi intensivi e sotto sforzo

IMPUGNATURA ROBUSTA

Composta da più elementi realizzati con materiali di elevata qualità

Targhetta OLFA

Impugnatura in gomma antiscivolo

Supporto stabilizzatore in resina

Corpo in alluminio

Guida della lama in acciaio inossidabile

Viti di fissaggio

APERTURA IMPUGNATURA

Possibilità di aggancio alla cintura



MXP-L

Versione con bloccaggio della lama con vite monoblocco che garantisce la massima sicurezza di arresto.



MXP-AL

Versione con bloccaggio automatico della lama tramite cursore specificamente studiato per ottenere il massimo comfort

L-1

Cutter in ABS con rotella e lama 18 mm



18 mm

Caratteristiche e vantaggi

- Corpo rivestito in resina a forte spessore. Grande resistenza
- Sistema di bloccaggio della lama a vite
- Guida lama in acciaio inossidabile per tagli di particolare intensità
- Agganciabile alla cintura
- Disponibile anche in confezionamento industriale

Applicazioni

- Fiberglass
- Kevlar
- Grafite
- Linoleum
- Lastre cartongesso

Ricambi lame

- LB / LBB / LB-SOL / LFB

Codice prodotto

Descrizione	Lunghezza (mm)	Q.tà	Conf. (pz)	Codice
Cutter L-1 blister	148	1	6	569810
Cutter L-1 CF ind	148	1	24	569811

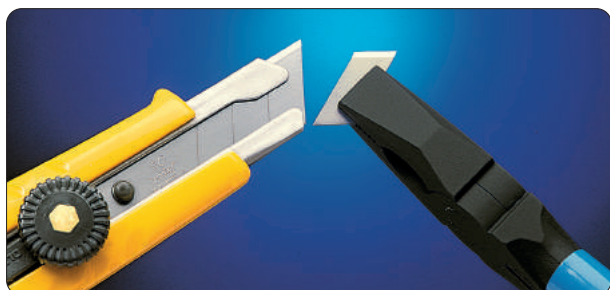

L-2

Cutter in ABS con rotella e lama 18 mm



18 mm

Caratteristiche e vantaggi

- Corpo rivestito in resina a forte spessore. Grande resistenza
- Sistema di bloccaggio della lama a vite
- Impugnatura con cuscinetto in gomma anti-scivolo per una presa salda e confortevole, anche con i guanti.
- Guida lama in acciaio inossidabile per tagli di particolare intensità
- Agganciabile alla cintura

Applicazioni

- Fiberglass
- Kevlar
- Grafite
- Linoleum
- Lastre cartongesso

Ricambi lame

- LB / LBB / LB-SOL / LFB

Codice prodotto

Descrizione	Lunghezza (mm)	Q.tà	Conf. (pz)	Codice
Cutter L-2 blister	147	1	6	569812



L-3

Cutter in ABS con rotella e lama 18 mm e puntale con lama



18 mm

Caratteristiche e vantaggi

- Corpo rivestito in resina a forte spessore. Grande resistenza
- Sistema di bloccaggio della lama a vite
- Impugnatura con cuscinetto in gomma anti-scivolo per una presa salda e confortevole, anche con i guanti
- Guida lama in acciaio inossidabile per tagli di particolare intensità
- Seconda lama retrattile posta sotto l'impugnatura per piccoli tagli di precisione

Applicazioni

- Taglio di pelle, cartone e rivestimenti per pavimenti
- Piccoli tagli di precisione

Ricambi lame

- LB / LBB / LFB / LB-SOL

Codice prodotto

Descrizione	Lunghezza (mm)	Q.tà	Conf. (pz)	Codice
Cutter L-3 blister	148	1	6	569777

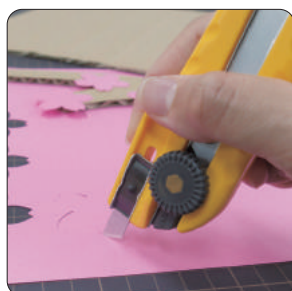
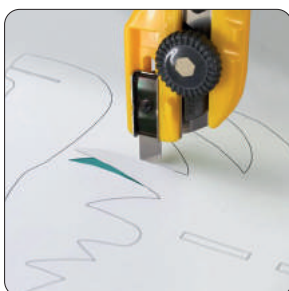

L-5

Cutter con rotella, lama 18 mm e puntale metallico

NEW



18 mm



Caratteristiche e vantaggi

- Corpo in propilene caricato con fibra di vetro, per una maggiore resistenza
- Impugnatura anti-scivolo "X Design" per una presa salda e confortevole
- Guida lama in acciaio inossidabile per tagli di particolare intensità. Sistema di bloccaggio della lama a vite
- Versatile grazie al puntale metallico posto al termine dell'impugnatura
- Agganciabile alla cintura

Documentazione



Applicazioni

- Gomme e corde
- Lana di vetro
- Tessuti
- Apertura barattoli (es. vernice)

Ricambi lame

- LB / LBB / LFB / LB-SOL

Codice prodotto

Descrizione	Lunghezza (mm)	Q.tà	Conf. (pz)	Codice
Cutter L-5 blister	168	1	6	569774

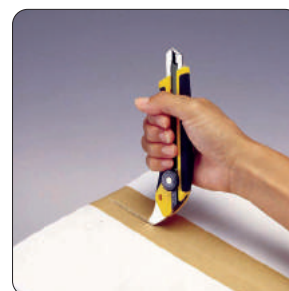

L-7

Cutter in elastomero con con rotella e lama brunita 18 mm



18 mm



Caratteristiche e vantaggi

- Lama segmentata brunita Excel Black per prestazioni di taglio elevate, per precisione e rapidità
- Impugnatura anti-scivolo "X Design" per una presa salda e confortevole
- Sistema di bloccaggio della lama a vite
- Resistente ai solventi
- Agganciabile alla cintura

Applicazioni

- Gomme e corde
- Lana di vetro
- Tessuti
- Lastre di cartongesso
- Cartonati

Ricambi lame

- LB / LBB / LB-SOL / LFB

Codice prodotto

Descrizione	Lunghezza (mm)	Q.tà	Conf. (pz)	Codice
Cutter L7 blister	160	1	6	569782

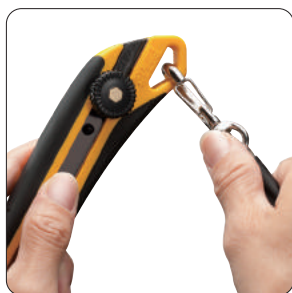

L7-AL

Cutter in elastomero con cursore e lama brunita 18 mm



18 mm



Caratteristiche e vantaggi

- Lama segmentata brunita Excel Black per prestazioni di taglio elevate, per precisione e rapidità.
- Impugnatura anti-scivolo "X Design" per una presa salda e confortevole
- Sistema di bloccaggio automatico della lama
- Resistente ai solventi
- Agganciabile alla cintura

Applicazioni

- Gomme e corde
- Lana di vetro
- Tessuti
- Lastre di cartongesso
- Cartonati

Ricambi lame

- LB / LBB / LB-SOL / LFB

Codice prodotto

Descrizione	Lunghezza (mm)	Q.tà	Conf. (pz)	Codice
Cutter L7-AL blister	160	1	6	569780



BN-L

Cutter in ABS con rotella e lama 18 mm



18 mm

Caratteristiche e vantaggi

- Corpo rivestito in resina a forte spessore. Grande resistenza
- Sistema di bloccaggio della lama a vite
- Guida lama in acciaio inossidabile per tagli di particolare intensità
- Agganciabile alla cintura

Applicazioni

- Moquette
- Lastre cartongesso
- Linoleum

Ricambi lame

- LB / LBB / LB-SOL / LFB

Codice prodotto

Descrizione	Lunghezza (mm)	Q.tà	Conf. (pz)	Codice
Cutter BN-L blister	150,5	1	6	569814

BN-AL

Cutter in ABS con cursore e lama 18 mm



18 mm

Caratteristiche e vantaggi

- Corpo rivestito in resina a forte spessore. Grande resistenza
- Sistema di bloccaggio automatico della lama
- Guida lama in acciaio inossidabile per tagli di particolare intensità
- Agganciabile alla cintura

Applicazioni

- Moquette
- Lastre cartongesso
- Linoleum

Ricambi lame

- LB / LBB / LB-SOL / LFB

Codice prodotto

Descrizione	Lunghezza (mm)	Q.tà	Conf. (pz)	Codice
Cutter BN-AL blister	157,5	1	6	569815

SL-1

Cutter in ABS con cursore e lama 18 mm



18 mm

Caratteristiche e vantaggi

- Sistema di bloccaggio della lama a 10 posizioni, grazie al particolare cursore ad avanzamento graduale
- Impugnatura ergonomica per garantire comfort di impiego
- Agganciabile alla cintura

Applicazioni

- Tessuti
- Pellami

Ricambi lame

- LB / LBB / LB-SOL / LFB

Codice prodotto

Descrizione	Lunghezza (mm)	Q.tà	Conf. (pz)	Codice
Cutter SL-1 blister	145	1	6	569819

OL

Cutter in ABS con rotella, lama 18 mm e puntale metallico



18 mm

Caratteristiche e vantaggi

- Corpo rivestito in resina a forte spessore. Grande resistenza
- Sistema di bloccaggio della lama a vite
- Guida lama in acciaio inossidabile per tagli di particolare intensità
- Versatile grazie al puntale metallico posto al termine dell'impugnatura
- Agganciabile alla cintura

Applicazioni

- Moquette
- Tessuti
- Apertura barattoli (es vernice)

Ricambi lame

- LB / LBB / LB-SOL / LFB

Codice prodotto

Descrizione	Lunghezza (mm)	Q.tà	Conf. (pz)	Codice
Cutter OL blister	175	1	6	569813



CL

Cutter in metallo stampato e rivestito, con cursore, lama 18 mm ed appendice metallica



18 mm

Caratteristiche e vantaggi

- Corpo in metallo stampato rivestito in resina a forte spessore. Grande resistenza
- Sistema di bloccaggio della lama a vite
- Appendice metallica, per rimozione di graffe dagli imballaggi
- Agganciabile alla cintura

Applicazioni

- Imballaggi di cartone

Ricambi lame

- LB / LBB / LB-SOL / LFB

Codice prodotto

Descrizione	Lunghezza (mm)	Q.tà	Conf. (pz)	Codice
Cutter CL blister	149,5	1	6	569847

EXL

Cutter in metallo stampato e rivestito, con cursore e lama 18 mm



18 mm

Caratteristiche e vantaggi

- Corpo in metallo stampato rivestito in resina a forte spessore.
- Grande resistenza
- Sistema di bloccaggio automatico della lama
- Agganciabile alla cintura

Applicazioni

- Moquette
- Lastre cartongesso
- Linoleum

Ricambi lame

- LB / LBB / LB-SOL / LFB

Codice prodotto

Descrizione	Lunghezza (mm)	Q.tà	Conf. (pz)	Codice
Cutter EXL blister	164	1	6	569838

ML

Cutter in metallo stampato e verniciato, con cursore e lama 18 mm



18 mm

Caratteristiche e vantaggi

- Inserto di chiusura in ABS utile per tranciare il segmento di lama usata
- Corpo metallico con verniciatura Black Coating, di grande resistenza
- Sistema di bloccaggio automatico della lama

Applicazioni

- Fogli vinilici e di alluminio
- Linoleum e PVC
- Cartone
- Tessuti e cuoio

Ricambi lame

- LB / LBB / LB-SOL / LFB

Codice prodotto

Descrizione	Lunghezza (mm)	Q.tà	Conf. (pz)	Codice
Cutter ML blister	170	1	6	569816



XL-2

Cutter in ABS, prolungato, con rotella e lama 18 mm



18 mm

Caratteristiche e vantaggi

- Con i suoi 282 mm di lunghezza consente di raggiungere superfici di tagli più lontane
- Sistema di bloccaggio della lama a vite
- Impugnatura con cuscinetto in gomma anti-scivolo per una presa salda e confortevole, anche con i guanti.
- Guida lama in acciaio inossidabile per tagli di particolare intensità
- Agganciabile alla cintura

Applicazioni

- Pellami, gomma
- Cordame
- Lana di vetro

Ricambi lame

- LB / LBB / LB-SOL / LFB

Codice prodotto

Descrizione	Lunghezza (mm)	Q.tà	Conf. (pz)	Codice
Cutter XL-2 blister	282	1	6	569809



MXP-L

Cutter in alluminio, con rotella e lama 18 mm



18 mm



Caratteristiche e vantaggi

- Lama segmentata brunita Excel Black per prestazioni di taglio elevate, per precisione e rapidità
- Corpo robusto, più componenti, per utilizzo intensivo
- Impugnatura anti-scivolo "X Design" per una presa salda e confortevole
- Sistema di bloccaggio della lama a vite
- Agganciabile alla cintura

Applicazioni

- Cartone
- Pannelli in poliuretano espanso
- Cartongesso

Ricambi lame

- LB / LBB / LB-SOL / LFB

Codice prodotto

Descrizione	Lunghezza (mm)	Q.tà	Conf. (pz)	Codice
Cutter MXP-L blister	160	1	6	569784



MXP-AL

Cutter in alluminio, con cursore e lama 18 mm



18 mm



Caratteristiche e vantaggi

- Lama segmentata brunita Excel Black per prestazioni di taglio elevate, per precisione e rapidità
- Corpo robusto, più componenti, per utilizzo intensivo
- Impugnatura anti-scivolo "X Design" per una presa salda e confortevole
- Sistema di bloccaggio automatico della lama a vite
- Agganciabile alla cintura

Applicazioni

- Cartone
- Pannelli in poliuretano espanso
- Lastre di cartongesso

Ricambi lame

- LB / LBB / LB-SOL / LFB

Codice prodotto

Descrizione	Lunghezza (mm)	Q.tà	Conf. (pz)	Codice
Cutter MXP-AL blister	160	1	6	569783



POWER OF X



OLFA®

IL COMFORT IN MANO

La particolare impugnatura
a forma di X in elastomero
e fibra di vetro rinforzato
assicura maggevolezza
e presa salda

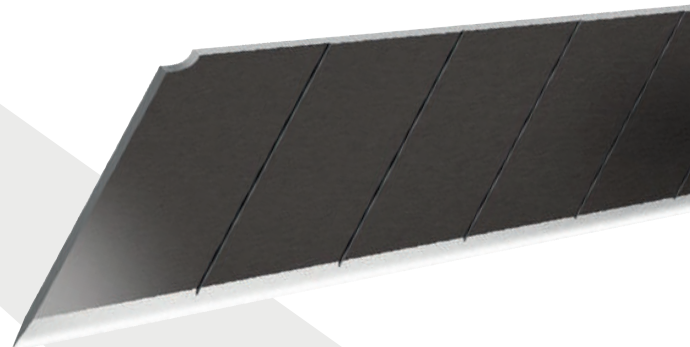

EXCELBLACK
ULTRA SHARP BLADES **OLFA**™

H-1

Cutter in ABS, con rotella e lama 25 mm



25 mm

Caratteristiche e vantaggi

- Corpo rivestito in resina a forte spessore. Grande resistenza
- Sistema di bloccaggio della lama a vite
- Impugnatura con cuscinetto in gomma anti-scivolo per una presa salda e confortevole, anche con i guanti
- Guida lama in acciaio inossidabile per tagli di particolare intensità

Applicazioni

- Cuoio, gomma e compensato
- Cartongesso, materiali isolanti

Ricambi lame

- HSWB / HB / HBB

Codice prodotto

Descrizione	Lunghezza (mm)	Q.tà	Conf. (pz)	Codice
Cutter H-1 blister	173,5	1	6	569820



NH-1

Cutter in elastomero, con cursore e lama 25 mm



25 mm

Caratteristiche e vantaggi

- Impugnatura anti-scivolo Comfort Grip, per una presa salda e confortevole anche con guanti
- Sistema di bloccaggio della lama a vite
- Guida lama in acciaio inossidabile per tagli di particolare intensità
- Agganciabile alla cintura

Applicazioni

- Pellami, gomma
- Cordame
- Lana di vetro

Ricambi lame

- HSWB / HB / HBB

Codice prodotto

Descrizione	Lunghezza (mm)	Q.tà	Conf. (pz)	Codice
Cutter NH-1 blister	178,5	1	6	569823



XH-1

Cutter in materiale bicomponente, con rotella e lama Excel Black 25 mm



25 mm



Caratteristiche e vantaggi

- Lama segmentata brunita Excel Black per prestazioni di taglio elevate, per precisione e rapidità
- Corpo robusto, in propilene rinforzato fibra di vetro, per utilizzo intensivo
- Impugnatura anti-scivolo "X Design" per una presa salda e confortevole
- Sistema di bloccaggio della lama a vite
- Agganciabile alla cintura

Applicazioni

- Cuoio
- Gomma
- Compensato
- Cartongesso, pannelli di copertura e materiali isolanti

Ricambi lame

- HSWB / HB / HBB

Codice prodotto

Descrizione	Lunghezza (mm)	Q.tà	Conf. (pz)	Codice
Cutter XH-1 blister	185	1	6	569821



XH-AL

Cutter in materiale bicomponente, con cursore e lama Excel Black 25 mm



25 mm



Caratteristiche e vantaggi

- Lama segmentata brunita Excel Black per prestazioni di taglio elevate, per precisione e rapidità
- Corpo robusto, in propilene rinforzato fibra di vetro, per utilizzo intensivo
- Impugnatura anti-scivolo "X Design" per una presa salda e confortevole
- Sistema di bloccaggio automatico della lama
- Agganciabile alla cintura

Applicazioni

- Cuoio
- Gomma
- Compensato
- Cartongesso, pannelli di copertura e materiali isolanti

Ricambi lame

- HSWB / HB / HBB

Codice prodotto

Descrizione	Lunghezza (mm)	Q.tà	Conf. (pz)	Codice
Cutter XH-AL blister	185	1	6	569822



HSW-1

Cutter in ABS con cursore e lama a seghetto 25 mm



25 mm

Caratteristiche e vantaggi

- Lama continua a seghetto, lavorata con particolare processo di indurimento e di cromatura. Elevata affilatezza e minimo sforzo.
- Corpo robusto, per utilizzo intensivo
- Impugnatura con cuscinetto in gomma anti-scivolo per una presa salda e confortevole, anche con i guanti
- Guida lama in acciaio inossidabile per tagli di particolare intensità
- Sistema di bloccaggio della lama a vite

Applicazioni

- Legno
- Plastica

Ricambi lame

- HSWB / HB / HBB

Codice prodotto

Descrizione	Lunghezza (mm)	Q.tà	Conf. (pz)	Codice
Cutter HSW-1 blister	173,5	1	6	569839



HSW-1

Per tagli multimateriali, particolarmente idoneo per legno e plastica

LAMA COMPLETAMENTE SEGHETTATA

Combinazione ottimale di durezza ed affilatura. Lama lavorata con sistema **Impulse Hardening** per prestazioni extra performanti prolungate.

25 mm

Cuscinetto in gomma anti-scivolo per presa salda



Guida lama di spessore 1 mm per tagli sotto sforzo

Sistema di bloccaggio a vite estremamente sicuro

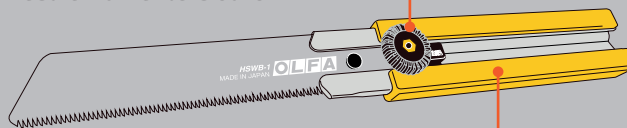

Impugnatura in ABS di grande resistenza

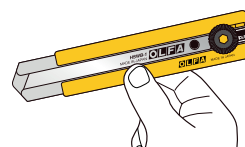
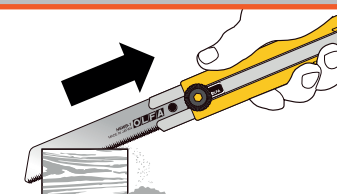
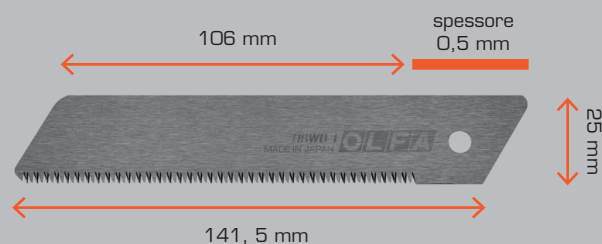

HOK-1

Cutter in ABS con lama brunita ad uncino



Caratteristiche e vantaggi

- Lama ad uncino riaffilabile e totalmente retraibile, per utilizzo sicuro e duraturo
- Corpo robusto, per utilizzo intensivo
- Sistema di bloccaggio della lama a vite
- Agganciabile alla cintura

Applicazioni

- Reggette in plastica, cartonati, carta catramata e guaine
- Rimozione distanziatori plastici per posa pavimentazioni e/o piastrelle
- Dilatazione di micro-cavillature a muro

Ricambi lame

- HOB-1

Codice prodotto

Descrizione	Lunghezza (mm)	Q.tà	Conf. (pz)	Codice
Cutter HOK-1 blister	175	1	6	569841

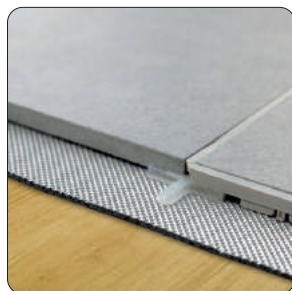

PC-S

Cutter in ABS con lama micro-uncino



Caratteristiche e vantaggi

- Lama ad uncino in acciaio al tungsteno, per una grande durata e resistenza alla corrosione
- Sistema di cambio della lama "Easy Change", rapido e pratico
- Dotato di 2 lame di ricambio
- Impugnatura ergonomica
- Sistema di bloccaggio della lama a vite
- Agganciabile alla cintura

Applicazioni

- Plexiglass
- Laminati plastici
- Formica
- Compensati leggeri
- Ideale anche per sguainare cavi o segnare superfici in vetro

Ricambi lame

- PB-450

Codice prodotto

Descrizione	Lunghezza (mm)	Q.tà	Conf. (pz)	Codice
Cutter PC-S blister	155	1	6	569842

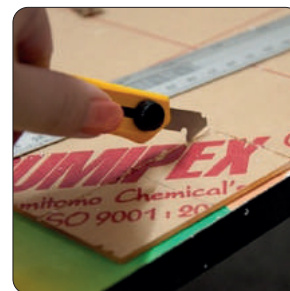

CS-5

Cutter in polipropilene a doppia lama, segmentata e seghettata



Caratteristiche e vantaggi

- Corpo in polipropilene rinforzato fibra di vetro, grande resistenza
- Lama sottile a seghetto con denti bidirezionali e lama seghettata, per impiego versatile
- Impugnatura Comfort Grip anti-scivolo, per presa salda
- Sistema di bloccaggio automatico della lama
- Agganciabile alla cintura

Applicazioni

- Cartongesso
- Compensato
- Cartone

Ricambi lame

- MTB / FWB + SWB-5

Codice prodotto

Descrizione	Lunghezza (mm)	Q.tà	Conf. (pz)	Codice
Cutter CS-5 blister	175	1	6	569837

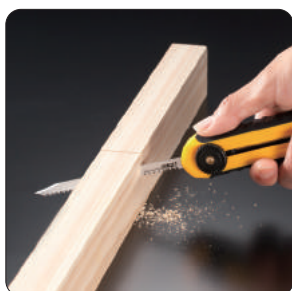
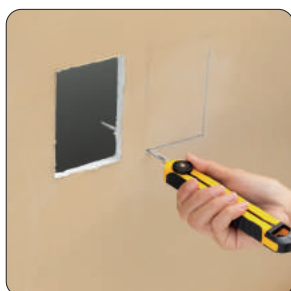

CS-5

2 CUTTER IN 1!

**LAMA
COMPLETAMENTE
SEGHETTATA
+ LAMA SEGMENTATA**

Lama a seghetto sottile
con denti bidirezionali e puntale affilato per aperture su cartongesso e taglio su legno.

Lama segmentata
da 12,5 mm per operazioni di taglio su cartone e materiale tenero.



Lama **SEGHETTATA**



Lama **SEGMENTATA**



CK-2

Cutter in acciaio inossidabile e lama inclinata a 2 taglienti



Caratteristiche e vantaggi

- Corpo e lama totalmente in acciaio inox, massima resistenza alla corrosione
- Lama retrattile riaffilabile, sicurezza e grande durata
- Sistema di bloccaggio della lama a vite
- Agganciabile alla cintura

Applicazioni

- Rifinitura, lavorazione e taglio di materiali lignei

Ricambi lame

- CKB-2

Codice prodotto

Descrizione	Lunghezza (mm)	Q.tà	Conf. (pz)	Codice
Cutter CK-2 blister	115	1	6	569840

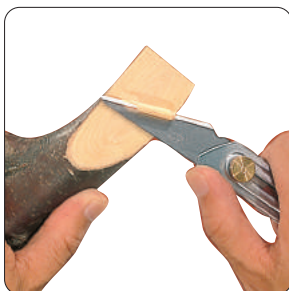

45-C

Cutter in ABS con lama a disco Ø 45 mm



Caratteristiche e vantaggi

- Corpo con base piana, per evitare di danneggiare la superficie di taglio
- Lama a disco girevole completamente coperta, massima sicurezza
- Impugnatura ergonomica
- Sistema di bloccaggio della lama a vite

Applicazioni

- Moquettes e tappeti
- Tessuti
- Linoleum
- Cellophane

Ricambi lame

- RB45

Codice prodotto

Descrizione	Lunghezza (mm)	Q.tà	Conf. (pz)	Codice
Cutter 45-C blister	190	1	6	569848



RTY-1/C

Cutter in ABS con lama a disco Ø 28 mm



Caratteristiche e vantaggi

- Corpo robusto, per utilizzo intensivo
- Lama a disco, cutter sfruttabile sia in spinta che in trazione con riduzione di sforzo durante l'utilizzo
- Lama utilizzabile su tutta la circonferenza
- Agganciabile alla cintura

Applicazioni

- Carta e cartone
- Guarnizioni
- Graffite
- Gomma
- Tessuti e pellame
- Tagli curvi ed intrecciati

Ricambi lame

- RB28

Codice prodotto

Descrizione	Lunghezza (mm)	Q.tà	Conf. (pz)	Codice
Cutter RTY-1/C blister	146,5	1	6	569776



RTY-2/G

Cutter in ABS con lama a disco Ø 45 mm



Caratteristiche e vantaggi

- Corpo robusto, per utilizzo intensivo
- Lama a disco, cutter sfruttabile sia in spinta che in trazione con riduzione di sforzo durante l'utilizzo
- Lama utilizzabile su tutta la circonferenza
- Agganciabile alla cintura

Applicazioni

- Carta e cartone
- Guarnizioni
- Graffite
- Gomma
- Tessuti e pellame
- Tagli curvi ed intrecciati

Ricambi lame

- RB45

Codice prodotto

Descrizione	Lunghezza (mm)	Q.tà	Conf. (pz)	Codice
Cutter RTY-2/G blister	176	1	6	569846



AK-1

Cutter in nylon con lama 6 mm



Caratteristiche e vantaggi

- Finitura del corpo del cutter in ottone zigrinato per aumentare il grip
- Estremamente leggero e maneggevole
- Disponibile in confezionamento plastico con 25 lame di ricambio

Applicazioni

- Ideale per grafici, disegnatori, fotolitisti, hobbisti e stampatori
- Tagli di precisione e piccole correzioni

Ricambi lame

- KB

Codice prodotto

Descrizione	Lunghezza (mm)	Q.tà	Conf. (pz)	Codice
Cutter AK-1 blister	153	1	6	569825

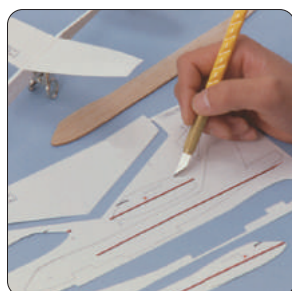

CMP-2

Cutter in ABS e guida in acciaio per tagli circolari Ø da 7 a 30 cm



Caratteristiche e vantaggi

- Corpo robusto, per utilizzo intensivo
- Guida in acciaio, per tagli anche su materiali compatti
- Sistema di bloccaggio della lama a vite

Applicazioni

- Lastre di cartongesso o compensato
- Tappeti o moquette
- Ideale per le installazioni di illuminazione da incasso

Ricambi lame

- LB / LBB / LB-SOL / LFB

Codice prodotto

Descrizione	Q.tà	Conf. (pz)	Codice
Cutter CMP-2 blister	1	5	569843

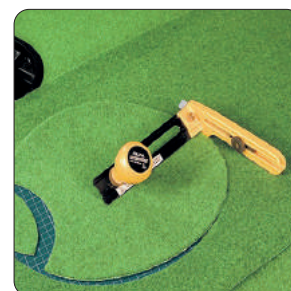

SCS-1

Forbice con impugnatura in ABS e lame in acciaio inox



Caratteristiche e vantaggi

- Impugnatura robusta ed ergonomica, per utilizzo intensivo in pieno comfort
- Lame in acciaio inox con dentatura, per tagli di precisione con minimo sforzo
- Sistema di blocco lame a doppio anello per maggiore presa sui materiali di taglio

Applicazioni

- Ambito domestico
- Uso professionale

Codice prodotto

Descrizione	Lunghezza (mm)	Q.tà	Conf. (pz)	Codice
Forbice SCS-1 blister	141	1	6	569807



SCS-2

Forbice con impugnatura in ABS e lame in acciaio inox



Caratteristiche e vantaggi

- Impugnatura robusta ed ergonomica, per utilizzo intensivo in pieno comfort
- Lame in acciaio inox con dentatura, per tagli di precisione con minimo sforzo
- Sistema di blocco lame a doppio anello per maggiore presa anche sui materiali di taglio

Applicazioni

- Stoffe pesanti
- Cartonati spessi

Codice prodotto

Descrizione	Lunghezza (mm)	Q.tà	Conf. (pz)	Codice
Forbice SCS-2 blister	172,5	1	6	569808

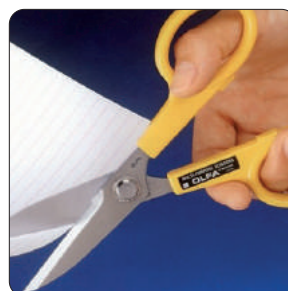

SCR-L

Raschietto monouso con impugnatura in polipropilene e lama in acciaio inox da 60 mm



Caratteristiche e vantaggi

- Impugnatura robusta ed ergonomica, per utilizzo intensivo in pieno comfort
- Lama in acciaio inox non sostituibile, di lunga durata
- Resistente agli acidi ed agli agenti chimici
- Agganciabile alla cintura

Applicazioni

- Rifiniture a muro
- Pulizia pannelli di vetro
- Raschiamento di intonacature di pareti

Codice prodotto

Descrizione	Lunghezza (mm)	Q.tà	Conf. (pz)	Codice
Raschietto SCR-L blister	60	1	6	569828



XSR-300

Raschietto con lama 18 mm

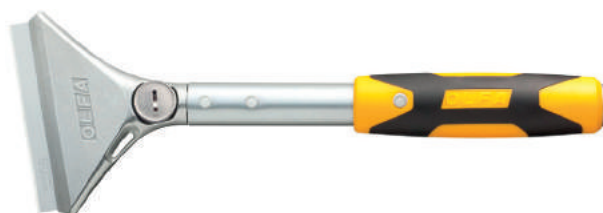

Caratteristiche e vantaggi

- Impugnatura Comfort Grip, per presa salda
- Lama non segmentata da 18 mm, sostituibile
- Resistente agli acidi ed agli agenti chimici
- Dotato di pratico coprilama, per maggiore sicurezza

Applicazioni

- Rifiniture a muro
- Pulizia pareti in muratura, vetro e tessuti
- Raschiamenti e scrostamenti

Codice prodotto

Descrizione	Lunghezza (mm)	Q.tà	Conf. (pz)	Codice
Raschietto XSR-300 blister	300	1	5	569788



TK-4

Soluzioni espositive di taglierini portatili con lama in acciaio inox assortiti



Caratteristiche e vantaggi

- Taglierino portatile con lama in acciaio inox, in quattro colori: rosso, blu, verde, giallo
- Disponibile in due soluzioni espositive: da 32 e 60 pezzi

Codice prodotto

Descrizione	Q.tà	Display (pz)	Codice
Display cutter TK-4/32 - 220x495 mm	1	32	569857
Display cutter TK-4/60 - 220x220x70 mm	1	60	569858



TK-3M

Soluzione espositiva di taglierini con lama in acciaio inox e calamita interna, assortiti



Caratteristiche e vantaggi

- Display appendibile con 24 pezzi assortiti
- Taglierino con calamita interna per aderire sulle superfici metalliche
- Taglierino disponibile in bianco, rosa e verde
- Grazie alla lama in acciaio inox, il taglierino è utilizzabile anche in ambito alimentare

Codice prodotto

Descrizione	Q.tà	Display (pz)	Codice
Display cutter TK-3M/24 - 220x495 mm	1	24	569859



Display da banco Olfa



Codice prodotto

Descrizione	Pz per confezione	Codice
Display da banco a 10 ganci	1	569887
Composizione		
Cutter special CK-2	6	569840
Cutter autoretraibile SK-4	6	569831
Cutter 9 mm con cursore 180/B	6	569801
Cutter 18 mm con rotella L-1	6	569810
Cutter 25 mm con rotella H1	6	569820
Lama antinfortunistica SKB-2/5B	6	569880
Lama segmentata 9 mm AB-10B	6	569855
Lama segmentata 18 mm LB-10B	6	569863
Lama segmentata 25 mm HB-5B	6	569870
Forbice lunghezza 141 mm	6	569807

Parete espositiva Olfa



Codice prodotto

Descrizione	Pz per confezione	Codice
Parete espositiva OLFA	1	569889
Composizione		
Cutter 9 mm con cursore 180/B	6	569801
Cutter 9 mm con cursore A-1	6	569800
Cutter 9 mm con rotella 300	6	569803
Cutter 9 mm con cursore SVR-1	6	569804
Cutter 9 mm con cursore SVR-2	6	569805
Cutter di precisione AK-1	6	569825
Cutter special PC-S	6	569842
Cutter special CK-2	6	569840
Cutter 18 mm con cursore ML	6	569816
Cutter 18 mm con cursore BN-AL	6	569815
Cutter 18 mm con rotella BN-L	6	569814
Cutter 18 mm con rotella L-1	6	569810
Cutter 18 mm con rotella L-2	6	569812
Cutter 18 mm con rotella OL	6	569813
Forbice lunghezza 141 mm	6	569807
Raschietto SCR-L	6	569828
Cutter 25 mm con rotella H1	6	569820
Cutter 25 mm con cursore XH-AL	6	569822
Cutter lama trapezoidale a scatto SK-3	6	569830
Cutter autoretraibile SK-7	6	569833
Cutter autoretraibile SK-8	6	569834
Cutter special HOK-1	6	569841
Cutter special SK-10	6	569835
Lama antinfortunistica SKB-2/5B	6	569880
Lama segmentata 9 mm AB-10B	6	569855
Lama segmentata 18 mm LB-10B	6	569863
Lama segmentata 25 mm HB-5B	6	569870
Cutter a disco RTY-1/C	6	569776
Cutter a disco RTY-2/G	6	569846
Raschietto XSR-300	5	569788
Lama a disco RB28-2	6	569895
Lama a disco RB45-1	6	569897
Lama antinfortunistica SKB-7/10B	6	569881
Lama antinfortunistica SKB-8/10B	6	569882
Lama special SKB-10/10B	6	569883
Lama special HOB-1	6	569891
Lama special CKB-2	6	569890
Lama special PB-450	6	569892
Cutter autoretraibile SK-4 IND	24	569832
Tappetino da lavoro 450x620 mm	5	569878

EXCELBLACK
ULTRA SHARP BLADES **OLFA**

+25%
TAGLIANTE

LAMA STANDARD

LAMA EXCEL BLACK

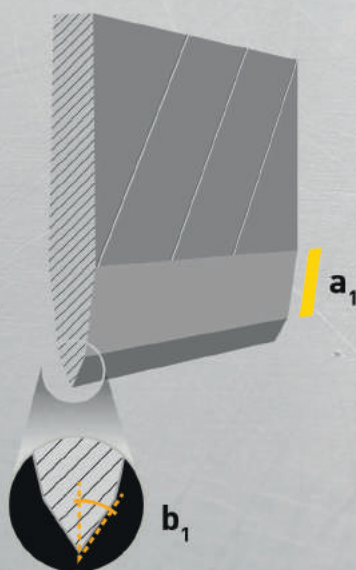

+ Ampiezza della superficie tagliente ($a_2 > a_1$)

la maggiore ampiezza della lama Excel Black permette una più efficace asportazione del materiale dopo il taglio.

- inclinazione filo lama ($b_2 < b_1$)

la minore inclinazione del filo della lama Excel Black rispetto alla lama standard, favorisce una migliore penetrazione durante il taglio.

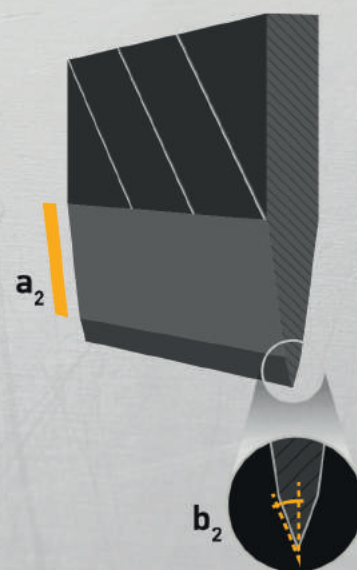

OLFA®
THE ORIGINATOR SINCE 1956

SKB-2

Lama trapezoidale a 2 taglianti reversibile. Disponibile anche nella versione INOX



Caratteristiche e vantaggi

- Fornita in comodo e resistente contenitore plastico da 5 (SKB-2) o 10 (SKB-2S) lame
- La versione in acciaio inox è lavabile e resiste alla corrosione

Adatta per cutter

- SK-3 / SK-4 / SK-9 / SK-12

Codice prodotto

Descrizione	Lunghezza (mm)	Spessore (mm)	Lame (pz)	Conf. (pz)	Codice
Lama SKB-2/5B blister	72	0,6	5	6	569880
Lama INOX SKB-2S/10B blister	72	0,6	10	6	569785

RSKB-2

Lama trapezoidale a 2 taglianti, con inclinazione 60°



Caratteristiche e vantaggi

- Fornito in comodo e resistente case palstico da 5 lame

Adatta per cutter

- SK-4 / SK-9

Codice prodotto

Descrizione	Lunghezza (mm)	Larghezza (mm)	Spessore (mm)	Lame (pz)	Conf. (pz)	Codice
Lama RSKB-2/5B blister	49,3	17,5	0,6	5	6	569779

SKB-7

Lama trapezoidale a 2 taglianti reversibile



Caratteristiche e vantaggi

- Fornita in comodo e resistente contenitore plastico da 10 lame

Adatta per cutter

- SK-7

Codice prodotto

Descrizione	Lunghezza (mm)	Spessore (mm)	Lame (pz)	Conf. (pz)	Codice
Lama SKB-2/5B blister	72	0,6	5	6	569881

SKB-8

Lama trapezoidale a 2 taglianti reversibile



Caratteristiche e vantaggi

- Fornita in comodo e resistente contenitore plastico da 10 lame

Adatta per cutter

- SK-8

Codice prodotto

Descrizione	Lunghezza (mm)	Spessore (mm)	Lame (pz)	Conf. (pz)	Codice
Lama SKB-8/10B blister	54	0,4	10	6	569882

SKB-10

Lama rettangolare a 2 taglienti reversibile



Caratteristiche e vantaggi

- Contenitore plastico da 10 lame

Adatta per cutter

- SK-10

Codice prodotto

Descrizione	Lunghezza (mm)	Spessore (mm)	Lame (pz)	Conf. (pz)	Codice
Lama SKB-10/10B blister	40	0,4	10	6	569883

HOB-2

Lama a doppio uncino riaffilabile



Caratteristiche e vantaggi

- Fornita in comodo contenitore plastico da 5 lame

Adatta per cutter

- SK-3 / SK-4 / SK-9

Codice prodotto

Descrizione	Lunghezza (mm)	Spessore (mm)	Lame (pz)	Conf. (pz)	Codice
Lama HOB-2/5	64	0,6	5	6	569869

AB

Lama 9 mm a 12 settori tranciabili da 5 mm ciascuno



9 mm

Caratteristiche e vantaggi

- Fornita in comodo e resistente contenitore plastico da 10 o da 50 lame
- Disponibile nella versione in blister appendibile

Adatta per cutter

- 180 / A-1 / 300 / SVR-1 / SRV-2 / SAC-1

Codice prodotto

Descrizione	Lunghezza (mm)	Larghezza (mm)	Spessore (mm)	Lame (pz)	Conf. (pz)	Codice
Lama AB-10	80	9	0,38	10	6	569850
Lama AB-50	80	9	0,38	50	6	569851
Lama AB-10B blister	80	9	0,38	10	6	569855

AB-SOL

Lama 9 mm, intera e non tranciabile



9 mm

Caratteristiche e vantaggi

- Fornita in comodo e resistente contenitore plastico da 50 lame

Adatta per cutter

- 180 / A-1 / 300 / SVR

Codice prodotto

Descrizione	Lunghezza (mm)	Larghezza (mm)	Spessore (mm)	Lame (pz)	Conf. (pz)	Codice
Lama AB-SOL-50	80	9	0,38	50	6	569852

AB-S

Lama INOX 9 mm a 12 settori tranciabili da 5 mm



9 mm

Caratteristiche e vantaggi

- Fornita in comodo e resistente contenitore plastico da 10 e 50 lame

Applicazioni

- Lavorazioni e tagli soggetti a presenza d'acqua o all'azione corrosiva salina

Adatta per cutter

- 180 / A-1 / 300 / SVR-1 / SRV-2 / SAC-1

Codice prodotto

Descrizione	Lunghezza (mm)	Larghezza (mm)	Spessore (mm)	Lame (pz)	Conf. (pz)	Codice
Lama AB-10S	80	9	0,38	10	6	569853
Lama AB-50S	80	9	0,38	50	6	569799

SAB

Lama 9 mm con inclinazione di 30°, 6 settori tranciabili da 4 mm



9 mm

Caratteristiche e vantaggi

- Case da 10 lame appendibile

Adatta per cutter

- SAC-1

Codice prodotto

Descrizione	Lunghezza (mm)	Larghezza (mm)	Spessore (mm)	Lame (pz)	Conf. (pz)	Codice
Lama SAB-10B	80	9	0,38	10	6	569854

ABB

Lama 9 mm Excel Black ad alte prestazioni a 12 settori tranciabili da 5 mm



9 mm

Caratteristiche e vantaggi

- Usando il test di taglio carta Honda (ISO 8442.5), questa lama permette almeno un 20% in più di tagli rispetto ad una lama standard
- 25% più tagliente rispetto alle lame tradizionali
- Fornito in resistente contenitore plastico da 50 lame

Adatta per cutter

- 180 / A-1 / 300 / SVR

Codice prodotto

Descrizione	Lunghezza (mm)	Larghezza (mm)	Spessore (mm)	Lame (pz)	Conf. (pz)	Codice
Lama ABB-50	80	9	0,38	50	6	569856

LB

Lama 18 mm a 7 settori tranciabili da 10 mm



18 mm

Caratteristiche e vantaggi

- Fornita in comodo e resistente contenitore plastico da 10 o da 50 lame o nella versione in blister da 10 lame

Adatta per cutter

- ML / BN-AL / BN-L / MXP-AL / MXP-L / L7-AL / L7-L

Codice prodotto

Descrizione	Lunghezza (mm)	Larghezza (mm)	Spessore (mm)	Lame (pz)	Conf. (pz)	Codice
Lama LB-10	100	18	0,5	10	6	569860
Lama LB-50	100	18	0,5	50	6	569861
Lama LB-10B blister	100	18	0,5	10	6	569863

LB-SOL

Lama 18 mm intera non tranciabile adatta per tutti i cutter a lama standard 18 mm



18 mm

Caratteristiche e vantaggi

- Fornita in comodo e resistente contenitore plastico da 10 lame

Adatta per cutter

- ML / BN-AL / BN-L / MXP-AL / MXP-L / L7-AL / L7-L

Codice prodotto

Descrizione	Lunghezza (mm)	Larghezza (mm)	Spessore (mm)	Lame (pz)	Conf. (pz)	Codice
Lama LB-SOL-10	100	18	0,5	10	6	569864

LBB

Lama 18 mm Excel Black brunita a 7 settori tranciabili da 10 mm



18 mm



Caratteristiche e vantaggi

- Usando il test di taglio carta Honda (ISO 8442.5), la lama LBB permette un numero di tagli pari a 165, una lama Olfa tradizionale 140, una lama standard 97, prima che il tagliente diventi inutilizzabile
- Contenitore plastico da 10 e 50 lame

Adatta per cutter

- ML / BN-AL / BN-L / MXP-AL / MXP-L / L7-AL / L7-L

Codice prodotto

Descrizione	Lunghezza (mm)	Larghezza (mm)	Spessore (mm)	Lame (pz)	Conf. (pz)	Codice
Lama LBB-10	100	18	0,5	10	6	569865
Lama LBB-50	100	18	0,5	50	6	569866

LFB

Lama 18 mm brunita Excel Black ad alte prestazioni a 7 settori tranciabili da 10 mm



18 mm

Caratteristiche e vantaggi

- Tempi di taglio ridotti, scorre più velocemente ed evita frizioni
- Lunga durata grazie alla sua composizione chimica
- Rivestimento in fluoropolimero
- Fornita con contenitore plastico appendibile da 5 lame

Adatta per cutter

- ML / BN-AL / BN-L / MXP-AL / MXP-L / L7-AL / L7-L

Codice prodotto

Descrizione	Lunghezza (mm)	Larghezza (mm)	Spessore (mm)	Lame (pz)	Conf. (pz)	Codice
Lama LFB-5B blister	100	18	0,5	5	6	569791

BS-10B

Lama rettangolare 18 mm per raschietti, intera non tranciabile



18 mm

Caratteristiche e vantaggi

- Fornita in comodo e resistente contenitore plastico da 10 lame

Adatta per cutter

- XSR-300

Codice prodotto

Descrizione	Lunghezza (mm)	Larghezza (mm)	Spessore (mm)	Lame (pz)	Conf. (pz)	Codice
Lama BS-10B blister	100	18	0,5	10	6	569894

HB

Lama 25 mm a 6 settori tranciabili da 12 mm



25 mm

Caratteristiche e vantaggi

- Fornita in comodo e resistente contenitore plastico da 20 lame o nella versione in blister da 5

Adatta per cutter

- H-1 / XH-1 / XH-AL / NH-1

Codice prodotto

Descrizione	Lunghezza (mm)	Larghezza (mm)	Spessore (mm)	Lame (pz)	Conf. (pz)	Codice
Lama HB-5B blister	126	25	0,7	5	6	569870
Lama HB-20	126	25	0,7	20	6	569871

HBB

Lama 25 mm Excel Black brunita a 6 settori tranciabili da 12 mm, per tagli pesanti e sotto sforzo



25 mm

EXCEL BLACK
ULTRA SHARP BLACK COATED

Caratteristiche e vantaggi

- Fornita in comodo e resistente contenitore plastico da 5 lame

Adatta per cutter

- H-1 / XH-1 / XH-AL / NH-1

Codice prodotto

Descrizione	Lunghezza (mm)	Larghezza (mm)	Spessore (mm)	Lame (pz)	Conf. (pz)	Codice
Lama HBB-5B blister	126	25	0,7	5	6	569872

HSWB-1

Lama 25 mm intera a seghetto, con denti stradati alternati



25 mm

Caratteristiche e vantaggi

- Trattamento "impulse hardening" per una durezza e una durata extra-performante nel tempo
- Trattamento anti ruggine ottenuto grazie al processo di cromatura chimico EN "Electroless Nickel"

Adatta per cutter

- HSW-1

Codice prodotto

Descrizione	Lunghezza (mm)	Larghezza (mm)	Spessore (mm)	Lame (pz)	Conf. (pz)	Codice
Lama HSWB-1/1B blister	141,5	25	0,5	1	6	569868

HOB-1

Lama ad uncino brunita e riaffilabile di altezza 39,5 mm



Caratteristiche e vantaggi

- Composta da una lega in acciaio particolarmente robusta con spessore 0,8 mm

Adatta per cutter

- HOK-1

Codice prodotto

Descrizione	Lunghezza (mm)	Spessore (mm)	Lame (pz)	Conf. (pz)	Codice
Lama HOB-1 blister	90	0,8	1	6	569891

PB-450

Lama ad uncino con particolare conformazione. Larghezza 8 mm, tagliente 5 mm



Caratteristiche e vantaggi

- Fornita in comodo contenitore plastico da 5 lame

Adatta per cutter

- PC-S

Codice prodotto

Descrizione	Lunghezza (mm)	Spessore (mm)	Lame (pz)	Conf. (pz)	Codice
Lama PB-450 sacchetto appendibile	30	0,55	5	6	569892

SWB-5/1B

Lama a seghetto sottile con denti bidirezionali e puntale affilato. Larghezza 8 mm



Caratteristiche e vantaggi

- Puntale affilato per scavare un foro per cominciare il taglio

Adatta per cutter

- CS-5

Codice prodotto

Descrizione	Lunghezza (mm)	Spessore (mm)	Lame (pz)	Conf. (pz)	Codice
Lama SWB-5/1B blister	135	1,25	1	10	569867

CKB-2

Lama ad elevata inclinazione. Larghezza 20 mm, tagliente 55 mm



Caratteristiche e vantaggi

- Fornita con contenitore plastico da 2 lame

Adatta per cutter

- CK-2

Codice prodotto

Descrizione	Lunghezza (mm)	Spessore (mm)	Lame (pz)	Conf. (pz)	Codice
Lama CKB-2 sacchetto appendibile	105	1,2	2	6	569890

RB28

Lama a disco Ø 28 mm



Caratteristiche e vantaggi

- Contenitore plastico da 2 o da 10 pezzi
- Notevole riduzione di sforzo durante l'utilizzo grazie all'uso sia in trazione che in spinta

Adatta per cutter

- RTY-1/G

Codice prodotto

Descrizione	Lunghezza (mm)	Spessore (mm)	Lame (pz)	Conf. (pz)	Codice
Lama RB28-2 blister		0,3	2	6	569895
Lama RB28-10 blister		0,3	10	6	569896

RB45

Lama a disco Ø 45 mm



Caratteristiche e vantaggi

- Fornito in comodo contenitore plastico da 1 pezzo
- Notevole riduzione di sforzo durante l'utilizzo grazie all'uso sia in trazione che in spinta

Adatta per cutter

- RTY-2/G

Codice prodotto

Descrizione	Lunghezza (mm)	Spessore (mm)	Lame (pz)	Conf. (pz)	Codice
Lama RB45-1 blister		0,3	1	6	569897

KB

Lama inclinata 32,8°. Larghezza 6 mm, tagliente 11 mm



Caratteristiche e vantaggi

- Fornita in comodo contenitore plastico da 25 lame

Adatta per cutter

- AK-1

Codice prodotto

Descrizione	Lunghezza (mm)	Spessore (mm)	Lame (pz)	Conf. (pz)	Codice
Lama KB blister	18	0,45	25	6	569875

COB-1

Micro-lama di precisione con particolare conformazione, per il taglio di sezioni circolari



Caratteristiche e vantaggi

- Fornita in comodo contenitore plastico da 15 lame (3 stringhe da 5 micro-lame)

Adatta per cutter

- CMP-1/DX

Codice prodotto

Descrizione	Lunghezza (mm)	Spessore (mm)	Lame (pz)	Conf. (pz)	Codice
Lama COB-1 sacchetto appendibile	24,5	0,5	15	6	569893

NCM

Piano di lavoro in PVC a tre strati,
per il taglio prodotto



Caratteristiche e vantaggi

- Materiale antiusura per consentire migliaia di tagli
- Durata doppia perchè utilizzabile su entrambe le facciate
- Spessore 3 mm

Codice prodotto

Descrizione	Lunghezza (mm)	Larghezza (mm)	Conf. (pz)	Codice
Tappetino da lavoro NCM-M medio	620	450	1	569878
Tappetino da lavoro NCM-L grande	900	620	1	569879