



UTENSILI PER PROFESSIONISTI DAL 1913

IL CATALOGO

55





Da oltre 107 anni **ABC Tools** è un riferimento nel mondo dell'utensileria per i professionisti.

**1.200 nuove referenze** su un'offerta globale di 38.000 in pronta consegna, rendono il nuovo **Catalogo 55** lo strumento indispensabile per individuare la **migliore soluzione** per ogni esigenza.



Hermann Amos fondò nel 1913 una società per la distribuzione di **utensili di precisione** e **strumenti di lavoro professionali**, creando un catalogo che potesse soddisfare le esigenze di ogni settore: il "Catalogo ABC".

Giunta alla terza generazione, con la guida dell'attuale presidente Paolo Amos, ABC Tools prosegue il suo cammino nel segno della ricerca e del costante **sviluppo di prodotti innovativi** che rendono più veloce, efficiente e sicuro il lavoro quotidiano di moltissimi professionisti. Il magazzino centrale di Cologno Monzese, completamente automatizzato, conferma l'orientamento all'**eccellenza del servizio** che, da sempre, permette di offrire flessibilità e **rapidità nella consegna degli ordini**.

ABC Tools è un'**azienda fatta di persone** che operano con grande passione, costanza e determinazione. Essere vicini al cliente significa ridurre distanze e tempi oltre che dare risalto alla componente umana. Siamo fermamente convinti che, oltre alla preparazione tecnica, anche la **disponibilità e la cordialità** siano elementi imprescindibili del servizio; il nostro personale commerciale ne è la conferma. La flessibilità è un aspetto naturale del nostro carattere. Essere disponibili alle esigenze per dare **risposte veloci e personalizzate** è la nostra mission, che viene messa in grande evidenza dalle azioni di promozione e marketing.

ABC Tools accompagna il cliente durante e dopo l'acquisto con una **vasta gamma di servizi** dedicati ai prodotti e alle specifiche esigenze dei professionisti.

# I NOSTRI **MARCHI**



Utensili per i professionisti



Fascette stringitubo



Chiavi e giraviti dinamometrici



Chiavi, giraviti, carrelli portautensili, chiavi dinamometriche



Spazzole rotative in filo di acciaio e nylon abrasivo



Strumenti di misura e controllo



Pinze, tronchesi, tenaglie



Alesatori, allargatori, svasatori



Valigette e cassette portaminuterie



Flessometri, livelle, rotelle metriche, strumenti laser



Giraviti ed inserti per viti, giraviti dinamometrici



Filetti riportati, inserti filettati



Frese, lime, mole, spazzole abrasive rotative e dischi abrasivi



Tester e multimetri



Sistemi di illuminazione professionale



Alesatori ed apparecchi per sedi valvole



Utensili professionali a batteria ed elettrici



Compressori e ingrassatori



Martelli, mazze, mazzuole, leve



Seghe a tazza, seghetta per metalli, seghe a nastro



Arredamenti industriali, banchi da lavoro e carrelli



Adesivi e sigillanti



Coltelli per usi vari e cutter di sicurezza

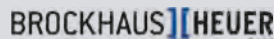

Morse da banco e per macchine



Lime e raspe

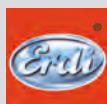

Cesoie e forbici per lamiera

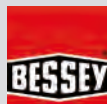

Serragiunti e strettoii



Utensili elettrici professionali



Punte elicoidali professionali per calcestruzzo e muratura



## VARIAZIONE DI MARCHIO

I loghi riportati entrano a far parte del marchio **ABC Tools** e sono rappresentati sul Catalogo 55 dalla

**nuova dicitura**  
"a brand of **ABC TOOLS**"



Punte elicoidali e frese per metalli, maschi per filettare, filiere



Seghe a nastro e circolari per metalli



Strumenti di misura e controllo

# RETE COMMERCIALE

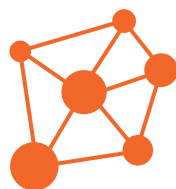

## RETE DI VENDITA

Siamo presenti in **Italia** ed **Europa** con una diffusa rete di **funzionari tecnico-commerciali qualificati**, sempre a vostra disposizione per qualsiasi esigenza.  
Per maggiori info visita [www.abctools.it](http://www.abctools.it)



## PUNTI VENDITA PARTNER

L'offerta ABC Tools è disponibile presso i **punti vendita partner** e i migliori rivenditori.  
Per maggiori info visita [www.abctools.it](http://www.abctools.it)



### ALLOGGIAMENTI E ASSORTIMENTI PERSONALIZZATI

Grazie a uno specifico **software di progettazione**, creiamo **alloggiamenti in schiuma rigida**, robusti e leggeri. A richiesta possiamo realizzare **assortimenti di utensili personalizzati**. **Soluzioni su misura** per ciascuna specifica esigenza.



### SERVIZI DI VERIFICA E CONTROLLO

È disponibile un servizio di **verifica e taratura** delle **chiavi dinamometriche**. È inoltre possibile richiedere l'**ispezione** periodica delle **protezioni anticaduta** e delle **scaffalature**.

# SERVIZI



## PERSONALIZZAZIONI

È possibile **rendere unici i prodotti** ABC Tools con il servizio di personalizzazione che permette di **apporre loghi e scritte**.



## SALDATURA LAME PER SEGHE A NASTRO

Realizziamo saldature su lame e anelli grazie al nostro **personale interno specializzato** e con l'utilizzo di **materiali di alta qualità**.



### RICERCA VISIVA

I prodotti del Catalogo ABC Tools sono organizzati in **12 pratici gruppi merceologici**. Grazie all'**indice visivo** generale e a quelli di sezione è possibile **individuare rapidamente** il gruppo di articoli più in linea con la propria esigenza.



### INDICI

Nelle ultime pagine, l'offerta del Catalogo ABC Tools è riportata nel **comodo indice alfabetico** completo di tutti i prodotti. È inoltre disponibile un indice che elenca tutti i **codici articolo** per individuare la pagina di catalogo nel **minor tempo possibile**.



# GUIDA ALLA LETTURA



## NUOVA GAMMA DI PRODOTTI

ABC Smart è la nuova gamma di prodotti ABC Tools con la qualità di sempre a un **prezzo ancora più competitivo**.

I prodotti dal **design** e dai **colori dedicati**, sono contraddistinti nel catalogo dall'icona **SMART** accanto all'immagine del prodotto.

## NOVITÀ IN EVIDENZA

Il Catalogo ABC Tools dà grande **spazio alle novità**: sono tutte riepilogate all'inizio di ciascuno dei 12 gruppi con un **indice dedicato**. Sono inoltre contraddistinti nelle pagine di catalogo dall'**evidenziazione del codice** in colore verde e dall'**icona "NEW"** accanto all'immagine del prodotto.

Utensili Manuali 1	<b>A 0</b>  Giraviti	<b>A 1</b>  Cercafase	<b>A 2</b>  Utensili prensili	<b>A 3</b>  Utensili per elettrotecnica	<b>A 4</b>  Giraviti prensili, automatici e a percussione
Utensili Manuali 2	<b>B 0</b>  Pinzette, pinze per elettronica, universali e a morsetto	<b>B 1</b>  Tronchesi	<b>B 2</b>  Tagliabulloni, tenaglie	<b>B 3</b>  Rivettatrici, roditrici, cesoie per lamiera	<b>B 4</b>  Cesoie a leva, punzonatrici, cesoie per funi
Utensili Manuali 3	<b>C 0</b>  Utensili per autoriparazione	<b>C 1</b>  Spaccadadi, estrattori	<b>C 2</b>  Martelli, mazzuole, mazze	<b>C 3</b>  Martelli per carrozzieri	<b>C 4</b>  Scalpelli, bulini, cacciaspine
Lime, seghe, abrasivi	<b>D 0</b>  Lime, raspe, lime diamantate	<b>D 1</b>  Seghette, archetti	<b>D 2</b>  Seghe a tazza, foralamiere, seghetti alternativi	<b>D 3</b>  Spazzole a mano, spazzole rotative	<b>D 4</b>  Frese rotative
Utensili elettrici Utensili ad aria compressa	<b>E 0</b>  Utensili elettrici BOSCH	<b>E 1</b>  Smerigliatrici da banco	<b>E 2</b>  Avvolgicavi	<b>E 3</b>  Utensili elettrici	<b>E 4</b>  Accessori per utensili elettrici, rilevatori di metalli
Utensili da taglio	<b>F 0</b>  Utensili da tornio e barrette	<b>F 1</b>  Punta	<b>F 2</b>  Alesatori, alesatori a grande espansione	<b>F 3</b>  Sbavatori, svasatori	<b>F 4</b>  Maschi per filettare, filiere
Utensili ed accessori per macchine utensili	<b>G 0</b>  Bussole per mascheraggio	<b>G 1</b>  Mandrini autocentranti	<b>G 2</b>  Attacchi con codolo conico, bussole di riduzione e pulitori per attacchi	<b>G 3</b>  Contropunte e mandrini trascinanti	<b>G 4</b>  Morse per macchine
Strumenti di misura e controllo	<b>H 0</b>  Calibri	<b>H 1</b>  Micrometri	<b>H 2</b>  Alesametri, comparatori, misuratori di spessore, supporti	<b>H 3</b>  Blocchetti di riscontro, contafiletti, spessimetri	<b>H 4</b>  Goniometri, compassi, punte per tracciare, truschini, piani di riscontro
Marcatura, saldatura, ingrassaggio	<b>K 0</b>  Stampi e punzoni	<b>K 1</b>  Penne ad acido ed elettriche, marcatura	<b>K 2</b>  Saldatrici, elettrodi, portaelettrodi, accessori	<b>K 3</b>  Apparecchiature per Gas propano	<b>K 4</b>  Termosoffiatori, saldatori elettrici, accessori
Fissaggio, sollevamento, componenti per il montaggio	<b>L 0</b>  Moschettoni, tenditori, grilli, ganci	<b>L 1</b>  Morsetti, morse	<b>L 2</b>  Binde, martinetti	<b>L 3</b>  Taglie, argani, paranchi, sistemi di ancoraggio	<b>L 4</b>  Grani filettati, perni
Prodotti per la sicurezza, protezione ed antinfortunistica	<b>M 0</b>  Scarpe di sicurezza, guanti, grembiali	<b>M 1</b>  Elmetti, imbracature di sicurezza	<b>M 2</b>  Occhiali	<b>M 3</b>  Schermi e maschere per saldatori	<b>M 4</b>  Maschere, cuffie antirumore
Contenitori ed arredamenti industriali	<b>N 0</b>  Contenitori per utensili e carrelli	<b>N 1</b>  Assortimenti completi di utensili	<b>N 2</b>  Cassettiere	<b>N 3</b>  Banchi da lavoro	<b>N 4</b>  Carrelli



Inserti per viti (bits)



Chiavi dinamometriche



Moltiplicatori di forza



Chiavi



Chiavi a bussola e accessori

# A

da pagina 8



Cesoie, coltelli e forbici per cavi elettrici, passacavi



Spelacavi, pinze per capicorda, terminali



Prodotti per idraulica



Prodotti per edilizia



Prodotti per la lavorazione del legno

# B

da pagina 144



Fustelle, punteruoli, tagliadischi



Forbici, cesoie, coltelli, raschietti, tagliavetri, ventose



Graffiatrici, pistole per colla

# C

da pagina 274



Mole abrasive con gambo, abrasivi

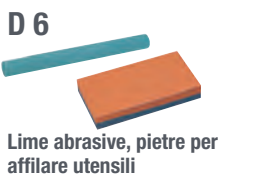

Lime abrasive, pietre per affilare utensili



Mole abrasive, dischi diamantati



Apparecchi rattivamole, rattivatori a diamante

# D

da pagina 340



Mandrini per trapani



Utensili ad aria compressa



Attacchi rapidi, tubi per aria, filtri, bilanciatori

# E

da pagina 434



Assortimenti per filettare, accessori

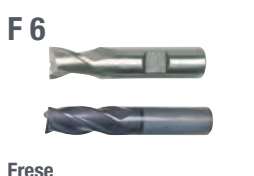

Frese



Seghe circolari, alternative ed a nastro



Sbavatori, raschietti per metalli

# F

da pagina 488



Fissaggio rapido, staffaggio



Tubi snodabili per lubrificazione



Godroni

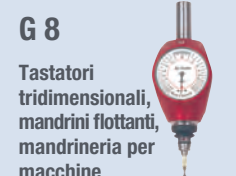

Tastatori tridimensionali, mandrini flottanti, mandrineria per macchine

# G

da pagina 594



Righe, righelli, metri, flessometri, rotelle



Livelle, apparecchiature laser, squadre



Contagiri, contapezzi, contacolpi, cronometri



Lenti di ingrandimento, durometri, dinamometri, bilance



Strumenti per controllo ambiente

# H

da pagina 624



Spray professionali



Siringhe per grasso, ingrassatori



Oliatori, contenitori, imbuti



Adesivi, sigillanti, grassi lubrificanti



Prodotti autoadesivi

# K

da pagina 716



O-rings, spine elastiche, molle a tazza



Serragiunti



Fascette



Magneti

# L

da pagina 768



Utensili da taglio di sicurezza



Utensili ad alto isolamento



Utensili antiscintilla

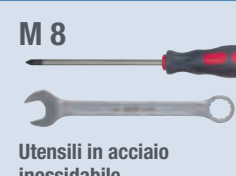

Utensili in acciaio inossidabile

# M

da pagina 806



Armadi per macchine e controllo numerico



Scaffalature e scaffali componibili



Contenitori ed armadi vari



Attrezzature per officina

# N

da pagina 886

# NOVITÀ GRUPPO A

NEW



Giraviti per orologiai  
Da pag. 13



Giraviti  
Da pag. 15



Inseri con trattenuta della vite  
Pag. 45



Assortimento di 9 inserti a bocca esagonale  
Pag. 45



Inseri per viti TORX  
Pag. 48



Assortimento di inserti per viti TORX IMPACT  
Pag. 51



Assortimenti di inserti  
Pag. 53



Assortimento di inserti per viti combinate  
Pag. 49



Dispositivo di controllo per chiavi dinamometriche 1÷25 Nm  
Pag. 61



Chiavi dinamometriche  
Pag. 68



Pacchetto cavi per trasferimento dati  
Pag. 68



Pinza chiave esecuzione brunita  
Pag. 71



Assortimento di chiavi a tubo con impugnatura  
Pag. 91



Serie di chiavi maschio esagonali  
Da pag. 99



Chiavi maschio a T con asta scorrevole  
Pag. 100



Serie di chiavi sferopoliedriche maschio esagonali  
Pag. 103



Chiavi maschio sferopoliedriche esagonali a T  
Pag. 104



Serie di chiavi maschio sferopoliedriche esagonali a T  
Pag. 104



Serie di chiavi maschio per viti TORX e TORX TAMPER  
Da pag. 105



Serie di chiavi a bussola  
Pag. 109



Assortimenti di chiavi a bussola attacco 1/2"  
Pag. 114



Leva a cricchetto con dentatura fine  
Da pag. 121



Lunghezza totale 415 mm

Leva a cricchetto con dentatura fine  
Pag. 131



Chiavi a bussola per avvitadadi ad impulso  
Pag. 138

# Utensili Manuali 1

A

da pagina 10



## A 0

*Giraviti*

da pagina 31



## A 1

*Cercafase*

da pagina 33

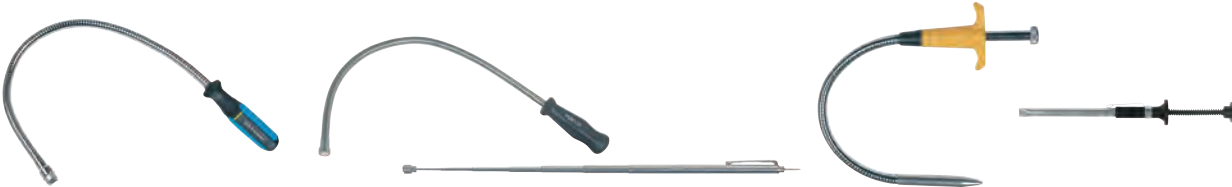

## A 2

*Utensili prensili*

da pagina 34



## A 3

*Utensili per elettrotecnica*

da pagina 37

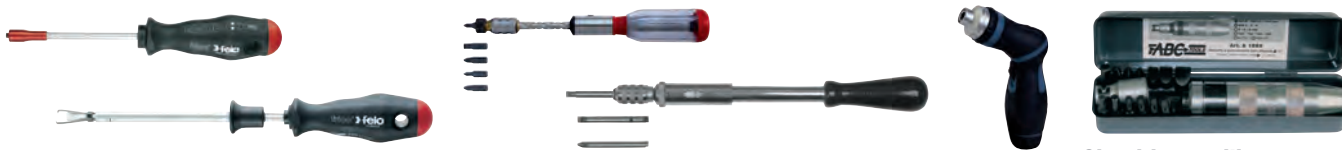

## A 4

*Giraviti prensili, automatici e a percussione*

da pagina 39



## A 5

*Inseri per viti (bits)*

da pagina 54



## A 6

*Chiavi dinamometriche*

da pagina 70



## A 7

*Moltiplicatori di forza*

da pagina 71



## A 8

*Chiavi*

da pagina 107



## A 9

*Chiavi a bussola e accessori*

## Giraviti per elettronica



Con **impugnatura a due componenti** (una parte in resina sintetica dura ed un'altra in resina sintetica morbida), studiata per consentire alte prestazioni e facili manipolazioni

**Testa girevole** per una posizione ottimale dell'indice ed un utilizzo più preciso con maggiore sensibilità



Per viti con intaglio - DIN ISO 2380

Lama in acciaio al cromo-molibdeno-vanadio, cromata opaca, punta brunita

Lunghezza lama 60 mm - Lunghezza totale 155 mm

Larghezza taglio	mm	1,5	2,0	2,5	3,0
Codice		A 1380 1015	A 1380 1020	A 1380 1025	A 1380 1030
A 1380/1	Cad. €	3,05	3,05	3,05	3,05
Spessore lama	mm	0,23	0,4	0,4	0,5
	pz.	12	12	12	12



Per viti a croce «PHILLIPS» - DIN ISO 8764

Lama in acciaio al cromo-molibdeno-vanadio, cromata opaca, punta brunita

Punta	DIN	0	00
Codice		A 1381 1002	A 1381 1000
A 1381/1	Cad. €	3,05	3,05
Lunghezza lama	mm	60	60
Lunghezza totale	mm	155	155
	pz.	12	12



Assortimento di 6 giraviti

4 giraviti per viti con intaglio A 1380/1 mm 1,5x60 - 2,0x60 - 2,5x60 - 3,0x60

2 giraviti per viti a croce «PHILLIPS» A 1381 punta DIN 00 - 0

In astuccio di plastica infrangibile

Codice A 1395 1000	A 1395/1	Cad. €	26,80		1
--------------------	----------	--------	-------	--	---



## »felo

Per viti con intaglio - DIN ISO 2380

Lama in acciaio al cromo-molibdeno-vanadio, cromata opaca, punta brunita

Lunghezza lama 60 mm - Lunghezza totale 163 mm

Larghezza taglio	mm	1,5	2,0	2,5	3,0
Codice		A 1397 1015	A 1397 1020	A 1397 1025	A 1397 1030
A 1397/1	Cad. €	6,35	5,45	4,85	4,95
Spessore lama	mm	0,23	0,4	0,4	0,5
	pz.	12	12	12	12



Lunghezza lama 100 mm - Lunghezza totale 203 mm

Larghezza taglio	mm	3,0	3,5	4,0
Codice		A 1397 2030	A 1397 2035	A 1397 2040
A 1397/2	Cad. €	6,45	5,60	5,45
Spessore lama	mm	0,5	0,6	0,8
	pz.	12	12	12



Lunghezza lama 150 mm - Lunghezza totale 253 mm

Larghezza taglio	mm	2,5	3,5	4,0
Codice		A 1397 3025	A 1397 3035	A 1397 3040
A 1397/3	Cad. €	7,50	7,40	7,65
Spessore lama	mm	0,4	0,6	0,8
	pz.	12	12	12



Lunghezza lama 200 mm - Lunghezza totale 303 mm

Larghezza taglio	mm	2,5	3,0	4,0
Codice		A 1397 4025	A 1397 4030	A 1397 4040
A 1397/4	Cad. €	8,95	8,30	9,20
Spessore lama	mm	0,4	0,5	0,8
	pz.	12	12	12



Lunghezza lama 250 mm - Lunghezza totale 353 mm

Larghezza taglio	mm	3,5
Codice		A 1397 5035
A 1397/5	Cad. €	9,95
Spessore lama	mm	0,6
	pz.	12



## Giraviti per elettronica

Con **impugnatura a due componenti** (una parte in resina sintetica dura ed un'altra in resina sintetica morbida), studiata per consentire alte prestazioni e facili manipolazioni

**Testa girevole** per una posizione ottimale dell'indice ed un utilizzo più preciso con maggiore sensibilità

### >felo

Tipo per viti a croce «PHILLIPS»  - DIN ISO 8764

Lama in acciaio al cromo-molibdeno-vanadio, cromata opaca, punta brunita

Punta	DIN	000	00	0	1	1
<b>Codice</b>		<b>A 1399 0003</b>	<b>A 1399 0002</b>	<b>A 1399 0000</b>	<b>A 1399 0001</b>	<b>A 1399 0011</b>
<b>A 1399</b>	Cad. €	<b>9,10</b>	<b>8,05</b>	<b>5,30</b>	<b>7,40</b>	<b>8,90</b>
Lunghezza lama	mm	60	60	60	80	<b>150</b>
Lunghezza totale	mm	163	163	163	183	253
	pz.	12	12	12	12	12



Assortimento di 6 giraviti  

4 giraviti per viti con intaglio  A 1397/1 mm 1,5x60 - 2,0x60 - 2,5x60 - 3,0x60

2 giraviti per viti a croce «PHILLIPS»  A 1399 punta DIN 00 - 0

In astuccio di plastica trasparente infrangibile

<b>Codice A 1400 6000</b>	<b>A 1400/6</b>	Cad. €	<b>36,20</b>		1
---------------------------	-----------------	--------	--------------	---	---



Per viti a croce «POZIDRIV» - «SUPADRIV»  - DIN ISO 8764



Lama in acciaio al cromo-molibdeno-vanadio, cromata opaca, punta brunita

Punta		0	1
<b>Codice</b>		<b>A 1401 0000</b>	<b>A 1401 0001</b>
<b>A 1401</b>	Cad. €	<b>5,45</b>	<b>7,65</b>
Lunghezza lama	mm	60	80
Lunghezza totale	mm	163	183
	pz.	12	12



Tipo per viti con esagono incassato 

Lama in acciaio al cromo-vanadio, fosfatata nera



Per viti con 	mm	1,5	2	2,5	3
<b>Codice</b>		<b>A 1403 0015</b>	<b>A 1403 0002</b>	<b>A 1403 0025</b>	<b>A 1403 0003</b>
<b>A 1403</b>	Cad. €	<b>6,45</b>	<b>5,85</b>	<b>5,30</b>	<b>5,25</b>
Lunghezza lama	mm	60	60	75	75
Lunghezza totale	mm	163	163	178	178
	pz.	12	12	12	12



Per viti ad esagono 

Lama in acciaio al cromo-vanadio, cromata opaca

Lunghezza lama 60 mm - Lunghezza totale 163 mm

Per viti con 	mm	3	3,5	4	4,5	5	5,5
<b>Codice</b>	<b>A 1405 ....</b>	<b>0003</b>	<b>0035</b>	<b>0004</b>	<b>0045</b>	<b>0005</b>	<b>0055</b>
<b>A 1405</b>	Cad. €	<b>12,90</b>	<b>12,80</b>	<b>12,80</b>	<b>12,80</b>	<b>12,90</b>	<b>12,80</b>
	pz.	6	6	6	6	6	6



Serie di 6 giraviti per viti con esagono 

6 giraviti A 1405 per viti  mm 3x60 - 3,5x60 - 4x60 - 4,5x60 - 5x60 - 5,5x60



In astuccio di plastica trasparente infrangibile

<b>Codice A 1405 6000</b>	<b>A 1405/6</b>	Cad. €	<b>69,50</b>		1
---------------------------	-----------------	--------	--------------	---	---



Tipo per viti «TORX» 

Lama in acciaio al molibdeno-vanadio, cromata opaca, punta brunita

Per viti «TORX» 	T	5	6	7	8	9	10	15	20
<b>Codice</b>	<b>A 1407 ....</b>	<b>0005</b>	<b>0006</b>	<b>0007</b>	<b>0008</b>	<b>0009</b>	<b>0010</b>	<b>0015</b>	<b>0020</b>
<b>A 1407</b>	Cad. €	<b>9,65</b>	<b>9,20</b>	<b>9,20</b>	<b>9,40</b>	<b>9,35</b>	<b>9,55</b>	<b>9,55</b>	<b>15,50</b>
	mm	1,42	1,67	1,99	2,31	2,50	2,74	3,27	3,86
Lunghezza lama	mm	60	60	60	60	60	100	100	250
Lunghezza totale	mm	163	163	163	163	163	203	203	353
	pz.	12	12	12	12	12	12	12	12



Serie di 6 giraviti

4 giraviti A 1407 per viti «TORX»  T6 - T7 - T8 - T9

2 giraviti A 1403 per viti con esagono incassato  mm 1,5 - 2

In astuccio di plastica trasparente infrangibile

<b>Codice A 1408 6000</b>	<b>A 1408/6</b>	Cad. €	<b>49,20</b>		1
---------------------------	-----------------	--------	--------------	---	---



## Giraviti di precisione a lame intercambiabili

Adatti per interventi di riparazione in micro-elettronica, telefonia, piccoli elettrodomestici, ecc., anche in punti di difficile da raggiungere

**ABC** tools

### Assortimento per micro-elettronica con utensili attacco 4 mm

Composto da:

36 inserti in acciaio speciale, attacco 4 mm, lunghezza 26 mm

- 0,8 - 1,2 - 1,5 - 1,8 - 2 - 2,5 - 3 - 3,5 - 4 mm
- 0,7 - 0,9 - 1,3 - 1,5 - 2 mm
- ⊕ PH 000 - 00 - 0 - 1
- ⊕ PZ 000 - 00 - 0 - 1
- ⊕ Tx 3 - 4 - 5 - 6 - 7 - 8 - 9 - 10 - 15
- ⊕ TxH 6 - 7 - 8 - 9 - 10

1 impugnatura bicomponente porta inserti con testa girevole e attacco magnetico 4 mm, lunghezza 105 mm

1 prolunga con attacco magnetico 4 mm, lunghezza 58 mm

In astuccio in alluminio anodizzato, dimensioni LxPxh 130x60x35 mm

Codice A 1409 0000 **A 1409** Cad. € **54,50**  10



**ABC** tools

Assortimento composto da:

6 lame doppie reversibili in acciaio speciale, sezione 4,0 mm, lunghezza 100 mm

- 1,5 mm e ⊕ PH00
- ⊕ Tx8 e ⊕ Tx10
- 2,5 mm e ⊕ PH0
- 1,5 mm e ○ 2,5 mm
- ⊕ Tx6 e ⊕ Tx9
- 2,0 mm e ○ 3,0 mm

1 impugnatura portalamme in lega di alluminio, lunghezza 115 mm

Con pulsante per la sostituzione e regolazione da 18÷72 mm della fuoriuscita delle lame

Posizionando la scanalatura del cappuccio girevole in corrispondenza della sfera in acciaio le lame non fuoriescono accidentalmente dall'impugnatura

Codice A 1410 5000 **A 1410/5** Cad. € **46,20**  1



**felo**

Assortimento in astuccio di plastica trasparente infrangibile, composto da:

6 lame doppie reversibili in acciaio al cromo-vanadio, sezione 4 mm, lunghezza 110 mm

- 2,0 e ● 3,5 mm
- ⊕ Tx6 e ⊕ Tx15
- ⊕ PH 000 e ⊕ PH 00
- ⊕ Tx7 e ⊕ Tx10
- ⊕ PH 0 e ⊕ PH 1
- ⊕ Tx8 e ⊕ Tx9

1 impugnatura portalamme in materiale bicomponente con testa girevole, lunghezza 100 mm

Codice A 1410 7000 **A 1410/7** Cad. € **68,50**  1



## **felo** Giraviti per elettronica dissipativi

Con impugnatura a due componenti (una parte in resina sintetica dura ed un'altra in resina sintetica morbida), studiata per consentire alte prestazioni e facili manipolazioni

Testa girevole per una posizione ottimale dell'indice ed un utilizzo più preciso con maggiore sensibilità

### Esecuzione ESD a dispersione elettrica (dissipativa)

Resistenza superfici >1x10<sup>9</sup> Ohm <1x10<sup>10</sup> Ohm

I giraviti per microelettronica ESD disperdono in modo adeguato e controllato l'energia elettrostatica per la protezione dei componenti a rischio di elettrostaticità

Per viti con intaglio ● - DIN ISO 2380

Lama in acciaio al cromo-molibdeno-vanadio, cromata opaca, punta brunita

Larghezza taglio	mm	1,5	2,0	2,5	3,0
Codice		A 1412 1015	A 1412 1020	A 1412 1025	A 1412 1030
<b>A 1412/1</b>	Cad. €	<b>8,30</b>	<b>7,50</b>	<b>6,55</b>	<b>6,85</b>
Lunghezza lama	mm	60	60	60	60
Lunghezza totale	mm	162	162	162	162
	pz.	12	12	12	12

Per viti a croce «PHILLIPS» ⊕ - DIN ISO 8764

Lama in acciaio al cromo-molibdeno-vanadio, cromata opaca, punta brunita

Punta	DIN	00	0	1
Codice		A 1412 5002	A 1412 5000	A 1412 5001
<b>A 1412/5</b>	Cad. €	<b>10,60</b>	<b>7,30</b>	<b>8,45</b>
Lunghezza lama	mm	60	60	80
Lunghezza totale	mm	162	162	182
	pz.	12	12	12

Assortimento di 6 giraviti ● ⊕

4 giraviti per viti con intaglio ● A 1412/1 mm 1,5x60 - 2,0x60 - 2,5x60 - 3,0x60

2 giraviti per viti a croce «PHILLIPS» ⊕ A 1412/5 punta DIN 00 - 0

In astuccio di plastica trasparente infrangibile

Codice A 1413 6000 **A 1413/6** Cad. € **49,50**  1





## ABC TOOLS Assortimenti per meccanica fine

Adatti anche per elettronica, ottica, ecc

**Corpo in metallo cromato** con zigrinature - Di precisione  
In astuccio di plastica trasparente

### Tipo con chiavi a forchetta

Con 5 chiavi apertura  $\phi$  mm 4 - 4,5 - 5 - 5,5 - 6

Codice A 1418 0000	<b>A 1418</b>	Cad. €	<b>9,90</b>		1
--------------------	---------------	--------	-------------	--	---

### Tipo per viti ad esagono

Con 5 chiavi apertura  $\phi$  mm 3 - 3,5 - 4 - 4,5 - 5

Codice A 1419 0000	<b>A 1419</b>	Cad. €	<b>9,90</b>		1
--------------------	---------------	--------	-------------	--	---



## ABC TOOLS Giraviti per orologiai

Adatti anche per meccanica fine, elettronica, ottica, ecc.

Testa girevole con incavo per un ottimale posizionamento dell'indice ed un utilizzo più preciso con maggiore sensibilità

**Tipo con corpo in alluminio resistente alla corrosione**, con zona di presa godronata

Lama in acciaio al molibdeno-vanadio, brunita

### Per viti con intaglio

Tagliente	mm	0,6x0,15	0,8x0,19	1,0x0,2	1,2x0,25	1,4x0,25	1,5x0,23	1,8x0,3	2,0x0,4	2,3x0,3	2,5x0,4	3,0x0,5	3,5x0,6
Codice	A 1421 ...	0006	0008	0010	0012	0014	0015	0018	0020	0023	0025	0030	0035
<b>A 1421</b>	Cad. €	<b>6,50</b>	<b>6,50</b>	<b>6,50</b>	<b>6,50</b>	<b>6,50</b>	<b>6,50</b>	<b>6,55</b>	<b>6,55</b>	<b>6,55</b>	<b>6,55</b>	<b>7,15</b>	<b>7,15</b>
Lunghezza totale	mm	80	80	80	84	84	84	100	100	100	100	112	112

### Serie di 6 giraviti in astuccio di plastica

Con giraviti A 1421

1 pezzo per tipo larghezza taglio mm 1,0 - 1,5 - 1,8 - 2,3 - 3,0 - 3,5

Codice A 1421 2000	<b>A 1421/2</b>	Cad. €	<b>43,00</b>		1
--------------------	-----------------	--------	--------------	--	---

### Serie di 6 giraviti in cassetta di legno

Con giraviti A 1421

1 pezzo per tipo larghezza taglio mm 1,0 - 1,5 - 2,0 - 2,5 - 3,0 - 3,5

Codice A 1421 3000	<b>A 1421/3</b>	Cad. €	<b>56,00</b>		1
--------------------	-----------------	--------	--------------	--	---



A 1421/2



A 1421/3

### Per viti con impronta a croce

- Di precisione

Punta	0000	000	00	0	1	
Codice	A 1425 0004	A 1425 0003	A 1425 0002	A 1425 0000	A 1425 0001	
<b>A 1425</b>	Cad. €	<b>6,50</b>	<b>6,55</b>	<b>6,55</b>	<b>7,15</b>	<b>7,15</b>
Diametro lama	mm	1,5	2	2,5	3	3,5
Lunghezza totale	mm	84	100	100	112	112

### Serie di 3 giraviti in astuccio di plastica

Con giraviti A 1425

1 pezzo per tipo punta 00 - 0 - 1

Codice A 1425 2000	<b>A 1425/2</b>	Cad. €	<b>26,80</b>		1
--------------------	-----------------	--------	--------------	--	---

### Serie di 4 giraviti in cassetta di legno

Con giraviti A 1425

1 pezzo per tipo punta 0000 - 000 - 00 - 0

Codice A 1425 3000	<b>A 1425/3</b>	Cad. €	<b>40,70</b>		1
--------------------	-----------------	--------	--------------	--	---



A 1425/2



A 1425/3

**Tipo con lama in acciaio al cromo-vanadio**, brunita

### Per viti con intaglio

- Di precisione - Simile a DIN 8320 - 10 pz.

Tagliente	mm	0,6x0,15	1,0x0,2	1,5x0,25	1,8x0,3	2,3x0,4	2,9x0,5
Codice	A 1420 ...	0006	0001	0015	0018	0023	0029
<b>A 1420</b>	Cad. €	<b>3,35</b>	<b>3,35</b>	<b>3,35</b>	<b>3,55</b>	<b>3,55</b>	<b>4,10</b>
Lunghezza totale	mm	84	84	86	102	104	120

### Serie di 6 giraviti in cassetta di legno

Con giraviti A 1420, di precisione

1 pezzo per tipo larghezza taglio mm 0,6 - 1 - 1,5 - 1,8 - 2,3 - 2,9

Codice A 1422 0000	<b>A 1422</b>	Cad. €	<b>42,90</b>		1
--------------------	---------------	--------	--------------	--	---

### Serie di 6 giraviti in astuccio di plastica trasparente

1 pezzo per tipo larghezza taglio mm 0,8 - 1,4 - 2 - 2,4 - 2,9 - 3,8

Codice A 1424 0000	<b>A 1424</b>	Cad. €	<b>17,30</b>		1
--------------------	---------------	--------	--------------	--	---



A 1422



A 1424

Adatti anche per meccanica fine, elettronica, ottica, ecc.

Testa girevole con incavo per un ottimale posizionamento dell'indice ed un utilizzo più preciso con maggiore sensibilità

**Tipo con lama in acciaio al cromo-vanadio, brunita**

**Per viti con impronta a croce**  - Di precisione -  10 pz.

Punta	000	00	0*	1*
Codice	A 1426 0003	A 1426 0002	A 1426 0000	A 1426 0001
<b>A 1426</b>	Cad. € <b>3,35</b>	<b>3,55</b>	<b>4,10</b>	<b>4,10</b>
Diametro lama	mm 2	2,5	3	3,5
Lunghezza totale	mm 100	110	120	120

\* A norme DIN ISO 8764

**Serie di 3 giraviti in astuccio di plastica** 

Con giraviti A 1426, di precisione

1 pezzo per tipo punta 000 - 00 - 0

Codice A 1427 2000	<b>A 1427/2</b>	Cad. €	<b>17,10</b>	 1
--------------------	-----------------	--------	--------------	---

**Assortimento di 6 giraviti combinati in cassetta di legno**  

Di precisione

4 giraviti per viti con intaglio A 1420 larghezza taglio mm **1,5 - 1,8 - 2,3 - 2,9**

2 giraviti per viti con impronta a croce A 1426 punta 000 e 00

Codice A 1427 3000	<b>A 1427/3</b>	Cad. €	<b>42,90</b>	 1
--------------------	-----------------	--------	--------------	---





**Assortimento di 6 giraviti combinati, in astuccio di plastica trasparente**  

Con giraviti per viti con intaglio e con impronta a croce

4 giraviti per viti con intaglio, larghezza taglio mm **1,4 - 2 - 2,4 - 3**







2 giraviti per viti con impronta a croce, punta **0 e 1**

Codice A 1427 4000	<b>A 1427/4</b>	Cad. €	<b>17,30</b>	 1
--------------------	-----------------	--------	--------------	---

**Assortimento con 3 lame doppie intercambiabili sezione**   **4 mm e impugnatura**  

1 impugnatura in acciaio speciale con attacco  4 mm

3 lame in acciaio al cromo-vanadio

 2 mm -  PH 00,  2,4 mm -  PH 0,  3 mm -  PH 1

Lunghezza totale 110 mm (con lama)

Fornito in astuccio di plastica

Codice A 1427 6000	<b>A 1427/6</b>	Cad. €	<b>4,50</b>	 1
--------------------	-----------------	--------	-------------	---

**Modello con 5 lame intercambiabili ed impugnatura a serbatoio**  

Con lame per viti con intaglio e con impronta a croce



Lunghezza totale 120 mm

4 lame per viti con intaglio, larghezza taglio mm **1,5 - 2 - 2,5 - 3**

1 lama per viti con impronta a croce, punta **00**

Codice A 1428 0000	<b>A 1428</b>	Cad. €	<b>12,70</b>	 1
--------------------	---------------	--------	--------------	---

**Tipo con corpo in resina sintetica**

**Per viti con intaglio**  - Di precisione - Lunghezza totale 104 mm -  10 pz.

Tagliante	mm	1x0,2	1,4x0,25	1,8x0,3	2,5x0,4	3x0,5
Codice		A 1429 0001	A 1429 0014	A 1429 0018	A 1429 0025	A 1429 0003
<b>A 1429</b>	Cad. €	<b>5,40</b>	<b>5,40</b>	<b>5,40</b>	<b>5,40</b>	<b>5,40</b>

**Serie di 5 giraviti in contenitore di plastica** 

Con giraviti A 1429, di precisione

1 pezzo per tipo larghezza taglio mm **1 - 1,4 - 1,8 - 2,5 - 3**

Codice A 1431 0000	<b>A 1431</b>	Cad. €	<b>31,30</b>	 1
--------------------	---------------	--------	--------------	---

**Per viti con impronta a croce**  - Di precisione - Lunghezza totale 104 mm -  10 pz.

Punta	000	00	0*
Codice	A 1432 0003	A 1432 0002	A 1432 0000
<b>A 1432</b>	Cad. € <b>5,40</b>	<b>5,40</b>	<b>5,40</b>
Diametro lama	mm 2	2,5	3

\* A norme DIN ISO 8764

**Serie di 3 giraviti in contenitore di plastica** 

Con giraviti A 1432, di precisione

1 pezzo per tipo punta 000 - 00 - 0

Codice A 1433 0000	<b>A 1433</b>	Cad. €	<b>22,50</b>	 1
--------------------	---------------	--------	--------------	---

**Modello con 5 lame intercambiabili ed impugnatura a serbatoio**  

Con lame per viti con intaglio e con impronta a croce - Lunghezza totale 130 mm

4 lame per viti con intaglio, larghezza taglio mm **1,5 - 2 - 2,5 - 3**

1 lama per viti con impronta a croce, punta **00**

Codice A 1434 0000	<b>A 1434</b>	Cad. €	<b>15,10</b>	 1
--------------------	---------------	--------	--------------	---



A 1427/2



A 1427/3



A 1427/4



## Giraviti per viti con intaglio

**ABC SMART**

Con lama in acciaio speciale, punta brunita

Impugnatura anatomica bicomponente - Con foro trasversale - DIN ISO 2380

Lunghezza lama mm	Codice	A 1435 Cad. €	Tagliente mm	Lunghezza totale mm	pz.
75	A 1435 0075	2,11	3,0x0,5	160	1
100	A 1435 0101	2,43	4,0x0,8	180	1
125	A 1435 0125	3,05	5,5x1,0	225	1
150	A 1435 0150	4,00	6,5x1,2	260	1
150	A 1435 0151	5,80	8,0x1,6	270	1

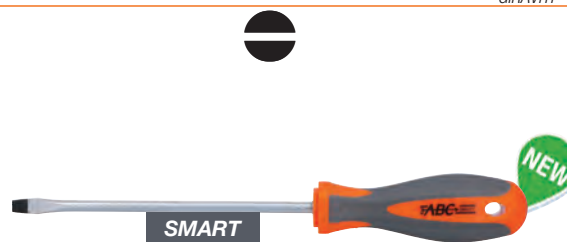
**ABC TOOLS**

Con lama in acciaio al cromo, nichelata, punta brunita

Impugnatura anatomica bicomponente, antiscivolo per una presa più sicura e confortevole

Con foro trasversale - DIN ISO 2380

Lunghezza lama mm	Codice	A 1436 Cad. €	Tagliente mm	Lunghezza totale mm	pz.
80	A 1436 0080	3,15	3,0x0,5	150	12
100	A 1436 0100	3,29	3,0x0,5	170	12
100	A 1436 0101	3,43	4,0x0,8	170	12
125	A 1436 0124	3,55	4,0x0,8	195	12
125	A 1436 0125	4,55	5,5x1,0	225	12
150	A 1436 0149	4,65	5,5x1,0	250	12
150	A 1436 0150	5,60	6,5x1,2	260	12
175	A 1436 0175	8,60	8,0x1,2	300	6
200	A 1436 0200	9,80	10,0x1,6	320	6



Giraviti con rivestimento VDE, per viti ad intaglio → M 6 pag. 842

Giraviti con lama in acciaio inossidabile, → M 8 pag. 879

**HAZET**

Con lama in acciaio al cromo-vanadio, cromata opaca, punta brunita

Impugnatura trinamic®, in resina sintetica nera - DIN ISO 2380-2-Serie C

Esecuzione senza esagono di manovra

Lunghezza lama mm	Codice	A 1436/5 Cad. €	Tagliente mm	Lunghezza totale mm	pz.
65	A 1436 5065	4,90	2,0x0,4	145	5
75	A 1436 5075	4,90	2,5x0,4	155	5
80	A 1436 5080	5,75	3,0x0,5	160	5
100	A 1436 5095	7,00	3,5x0,6	195	5
100	A 1436 5100	7,75	4,0x0,8	195	5
125	A 1436 5125	9,60	5,5x1,0	220	5
150	A 1436 5150	11,70	6,5x1,2	260	5



Esecuzione con esagono di manovra

Lunghezza lama mm	Codice	A 1441 Cad. €	Tagliente mm	Lunghezza totale mm	mm	pz.
175	A 1441 0175	23,30	10,0x1,6	310	13	5
200	A 1441 0200	28,40	12,0x2,0	335	16	5
250	A 1441 0250	35,40	14,0x2,5	385	16	5



Con esagono di manovra

Con lama in acciaio al cromo, cromata opaca, punta brunita

Impugnatura anatomica, con foro trasversale - Taglienti DIN ISO 2380

Lunghezza lama mm	Codice	A 1437/4 Cad. €	Tagliente mm	Lunghezza totale mm	pz.
75	A 1437 4075	3,80	2,5x0,4	150	12
80	A 1437 4080	4,25	3,0x0,5	160	12
100	A 1437 4102	4,75	3,5x0,6	180	12
100	A 1437 4101	5,05	4,0x0,8	190	12
125	A 1437 4125	5,60	5,0x0,8	215	12
125	A 1437 4126	7,40	5,5x1,0	225	12
150	A 1437 4151	8,30	6,5x1,2	250	12
175	A 1437 4175	10,60	8,0x1,2	280	12
200	A 1437 4200	15,00	10,0x1,6	305	6



## Giraviti per viti con intaglio

## felo

## Serie 500 frico®

Lama in acciaio al cromo-molibdeno-vanadio, cromata opaca, punta brunita

Impugnatura anatomica bicomponente: parte interna in resina sintetica antiurto, parte esterna in morbido elastomero, antiscivolo per una presa più sicura e confortevole

Lama a sezione tonda con foro trasversale - Taglienti secondo DIN ISO 2380

Lunghezza lama mm	Codice	A 1437/1 Cad. €	Tagliente mm	Lunghezza totale mm	pz.
75	A 1437 1075	5,20	2,5x0,4	155	12
80	A 1437 1080	5,40	3,0x0,5	160	12
100	A 1437 1100	6,05	3,5x0,6	180	12
100	A 1437 1101	7,05	4,0x0,8	190	12
125	A 1437 1125	11,40	5,5x1,0	225	12
150	A 1437 1150	11,40	6,5x1,2	250	12
175	A 1437 1175	14,90	8,0x1,2	280	12
175	A 1437 1176	15,30	8,0x1,6	280	6
200	A 1437 1200	20,60	10,0x1,6	305	6
300	A 1437 1300	12,60	4,0x0,8	390	12
300	A 1437 1301	16,40	5,5x1,0	400	12

Lama passante a sezione esagonale con esagono di manovra - Taglienti secondo DIN ISO 2380

Lunghezza lama mm	Codice	A 1442/2 Cad. €	Lama mm	Tagliente mm	Lunghezza totale mm	mm	pz.
100	A 1442 2100	11,60	5	5,5x1,0	200	8	12
125	A 1442 2125	14,60	6,35	6,5x1,2	225	10	12
155	A 1442 2155	19,60	8	8,0x1,2	260	13	6
175	A 1442 2175	23,20	8	10,0x1,6	280	13	6
200	A 1442 2200	26,60	10	12,0x2,0	305	16	6



Serie extra lunga



Lama passante

Cappuccio a battere

## felo

## Serie 400 Rgonic®

Impugnatura bicomponente ergonomica che si adatta perfettamente alla mano dell'utilizzatore, studiata e brevettata per un utilizzo preciso e confortevole, con minimo sforzo della mano durante la torsione, eccezionale livello di comfort, precisione e trasmissione di forza Con foro trasversale

Lama a sezione tonda

Lunghezza lama mm	Codice	A 1437/7 Cad. €	Tagliente mm	Lunghezza totale mm	pz.
75	A 1437 7075	6,15	2,5x0,4	160	12
80	A 1437 7080	6,45	3,0x0,5	165	12
100	A 1437 7100	6,85	3,5x0,6	185	12
100	A 1437 7101	8,80	4,0x0,8	195	12
125	A 1437 7125	10,50	5,5x1,0	225	12
150	A 1437 7150	13,20	6,5x1,2	255	12
175	A 1437 7175	18,00	8,0x1,2	290	12
200	A 1437 7200	21,80	10,0x1,6	310	6

Lama a sezione esagonale con esagono di manovra

Lunghezza lama mm	Codice	A 1442/7 Cad. €	Lama mm	Tagliente mm	Lunghezza totale mm	mm	pz.
75	A 1442 7075	9,40	4	4,0x0,8	170	—	12
101	A 1442 7101	10,60	5	5,5x1,0	200	8	12
125	A 1442 7125	13,20	6,35	6,5x1,2	230	10	12
150	A 1442 7150	17,90	8	8,0x1,2	260	13	12
175	A 1442 7175	20,90	8	10,0x1,6	285	13	6
200	A 1442 7200	23,50	10	12,0x2,0	310	16	6



Celle in resina sintetica altamente flessibile poste sotto il rivestimento dell'impugnatura

Impugnatura rivestita con morbido elastomero, con ottima resistenza a graffi ed acidi



Con esagono di manovra

## HAZET

Modello «HEXAnamic» - ISO 2380-1 e -2

Lama in acciaio speciale di alta qualità, cromata opaca, punta grigia adatta per resistere alla corrosione e per un perfetto inserimento alla profondità della testa della vite

Impugnatura anatomica tricomponente con sei scanalature che consentono alla mano di trovare la posizione ideale per esercitare forze di serraggio maggiori, resistente ai liquidi corrosivi, idonea per impiego con mani unte e indicata per esercitare forze di serraggio maggiori

Lunghezza lama mm	Codice	A 1444/2 Cad. €	Tagliente mm	Lunghezza totale mm	mm	pz.
80	A 1444 2080	7,35	3,5x0,6	180	—	5
100	A 1444 2101	8,45	4,0x0,8	200	—	5
125	A 1444 2125	14,70	5,5x1,0	240	8	5
150	A 1444 2149	16,20	6,5x1,2	265	10	5
150	A 1444 2150	21,10	8,0x1,2	280	13	5
175	A 1444 2175	25,30	10,0x1,6	305	13	5
200	A 1444 2200	30,30	12,0x2,0	330	16	5



① resina sintetica blu per un ottimale fissaggio lama-impugnatura  
② resina sintetica morbida nera, antiscivolo per una presa sicura e confortevole  
③ resina sintetica dura azzurra resistente agli urti





## Giraviti nani per viti con intaglio - A lama fissa

Particolarmente adatti per carburatori

**ABC TOOLS**

Con lama in acciaio al cromo, nichelata, punta brunita

**Impugnatura anatomica bicomponente**, antiscivolo per una presa più sicura e confortevole  
Con foro trasversale - DIN ISO 2380



 mm	Codice	A 1444/1 Cad. €	 mm	Lunghezza lama	Lunghezza totale mm	 pz.
6,5	A 1444 1065	3,95	1,0	38	105	12



**HAZET**

Con lama in acciaio speciale di alta qualità, cromata opaca, punta brunita

**Impugnatura bicomponente**: una parte in resina sintetica colore azzurro ed una in resina sintetica dura colore nero

 mm	Codice	A 1444/3 Cad. €	 mm	Lunghezza lama mm	Lunghezza totale mm	 pz.
3,5	A 1444 3035	11,10	0,6	25	89	5
5,5	A 1444 3055	12,80	1,0	25	89	5
8,0	A 1444 3080	13,20	1,2	25	89	5





## >felo

Serie 500 **frico**®

Con lama in acciaio al cromo-molibdeno-vanadio, cromata opaca, punta brunita



Taglienti secondo DIN ISO 2380

**Impugnatura anatomica bicomponente**: parte interna in resina sintetica antiurto, parte esterna in morbido elastomero, antisdrucchiole per una presa più sicura e confortevole  
Con foro trasversale

 mm	Codice	A 1445/1 Cad. €	 mm	Lunghezza lama mm	Lunghezza totale mm	 pz.
5,5	A 1445 1055	9,40	1,0	25	82	12



Con lama in acciaio al cromo - Impugnatura anatomica, con foro trasversale

 mm	Codice	A 1445/4 Cad. €	 mm	Lunghezza lama mm	Lunghezza totale mm	 pz.
5,5	A 1445 4055	5,05	1,0	25	83	12
6,5	A 1445 4065	5,25	1,2	25	83	12





**ABC TOOLS**

Con lama in acciaio al cromo-vanadio

Impugnatura in resina sintetica

**Esecuzione reversibile**

Con lame  larghezza 6 mm -  Punta DIN 2

Lunghezza totale 85 mm

Codice A 1496 0000	A 1496	Cad. €	2,93	 12
--------------------	--------	--------	------	--



A 0 → pag. 30

## >felo Giraviti con impugnatura di legno

Lama in acciaio al cromo-molibdeno-vanadio, cromata opaca, punta brunita, **passante e con esagono di manovra**

Con cappuccio di cuoio salvamanico

Taglienti secondo DIN ISO 2380

Lunghezza lama mm	Codice	A 1453/1 Cad. €	Tagliente mm	Lunghezza totale mm	 mm	 pz.
75	A 1453 1075	7,05	3,5x0,6	175	6	12
90	A 1453 1090	7,05	4,5x0,8	185	6	12
100	A 1453 1100	7,90	5,5x1,0	200	8	12
125	A 1453 1125	9,15	7,0x1,2	235	10	12
150	A 1453 1150	11,90	9,0x1,2	270	12	12
175	A 1453 1175	14,20	10,0x1,6	300	12	6
175	A 1453 1200	19,60	12,0x2,0	325	13	6

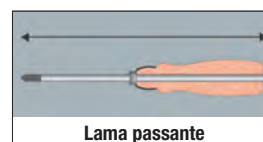

Lama passante



Cappuccio a battere



## Giraviti per viti a croce «PHILLIPS®»



ABC SMART

Con lama in acciaio speciale, punta brunita

Impugnatura anatomica bicomponente - Con foro trasversale - DIN ISO 8764

Punta DIN	Codice	A 1470 Cad. €	Per viti Ø mm	Dimensioni lama mm	Lunghezza totale mm	pz.
0	A 1470 0000	2,11	≤ 2	3x75	160	12
1	A 1470 0001	2,95	2,1÷3	5x100	200	12
2	A 1470 0002	3,60	3,1÷5,2	6x100	210	12
3	A 1470 0003	5,80	5,3÷7,2	8x150	270	12



ABC TOOLS

Con lama in acciaio al cromo, nichelata, punta brunita

Impugnatura anatomica bicomponente, antiscivolo per una presa più sicura e confortevole

Con foro trasversale - DIN ISO 8764

Punta DIN	Codice	A 1472 Cad. €	Per viti Ø mm	Dimensioni lama mm	Lunghezza totale mm	pz.
0	A 1472 0000	3,05	≤ 2	3,0x60	130	12
1	A 1472 0001	4,35	2,1÷3	4,5x80	180	12
2	A 1472 0002	5,40	3,1÷5,2	6,0x100	210	12
3	A 1472 0003	7,75	5,3÷7,2	8,0x150	270	12
4	A 1472 0004	9,80	7,3÷12,7	10,0x200	320	6

Punta DIN	Codice	A 1472/2 Cad. €	Per viti Ø mm	Dimensioni lama mm	Lunghezza totale mm	pz.
0	A 1472 2000	3,30	≤ 2	3,0x100	200	12
1	A 1472 2001	4,55	≤ 2,1÷3	4,5x120	230	12
2	A 1472 2002	5,60	≤ 3,1÷5,2	6,0x150	270	12

Punta DIN	Codice	A 1472/4 Cad. €	Per viti Ø mm	Dimensioni lama mm	Lunghezza totale mm	pz.
1	A 1472 4001	7,15	2,1÷3	5x400	500	6
2	A 1472 4002	7,85	3,1÷5,2	6x400	510	6



A 1472



A 1472/2



A 1472/4 - Lunghezza lama 400 mm



Giraviti per viti a croce «PHILLIPS®» - Per elettricisti → M 6 pag. 843

## felo - Serie 500 frico®

Con lama in acciaio al cromo-molibdeno-vanadio, cromata opaca, punta brunita

Impugnatura anatomica bicomponente con foro trasversale - DIN ISO 8764

Punta DIN	Codice	A 1471/1 Cad. €	Per viti Ø mm	Dimensioni lama mm	Lunghezza totale mm	pz.
0	A 1471 1000	6,35	≤ 2	3,0x60	140	12
1	A 1471 1001	8,50	2,1÷3	4,5x80	170	12
2	A 1471 1002	11,00	3,1÷5,2	6,0x100	200	12
3	A 1471 1003	16,40	5,3÷7,2	8,0x150	255	6

Punta DIN	Codice	A 1471/2 Cad. €	Per viti Ø mm	Dimensioni lama mm	Lunghezza totale mm	pz.
1	A 1471 2001	12,00	2,1÷3	4,5x200	290	12
2	A 1471 2002	15,60	3,1÷5,2	6,0x200	300	6

Punta DIN	Codice	A 1471/3 Cad. €	Per viti Ø mm	Dimensioni lama mm	Lunghezza totale mm	pz.
2	A 1471 3002	18,80	3,1÷5,2	6,0x300	400	6



frico®



frico®



Cappuccio a battere

Lama passante



frico®

con lama esagonale e esagono di manovra

Con lama esagonale passante ed esagono di manovra

Punta DIN	Codice	A 1474/1 Cad. €	Per viti Ø mm	Dimensioni lama mm	Lunghezza totale mm	pz.
1	A 1474 1001	11,50	2,1÷3	5,0x90	180	12
2	A 1474 1002	15,20	3,1÷5,2	6,35x100	200	12

Con lama in acciaio al cromo, cromata opaca, punta brunita

Impugnatura anatomica, con foro trasversale - Taglienti secondo DIN 8764

Punta DIN	Codice	A 1471/4 Cad. €	Per viti Ø mm	Dimensioni lama mm	Lunghezza totale mm	pz.
0	A 1471 4000	4,60	≤ 2	3,0x60	135	12
1	A 1471 4001	5,45	2,1÷3	4,5x80	170	12
2	A 1471 4002	8,10	3,1÷5,2	6,0x100	200	12
3	A 1471 4003	11,40	5,3÷7,2	8,0x150	255	12



Con lama esagonale in acciaio al molibdeno-vanadio, cromata opaca

Impugnatura anatomica, con foro trasversale - Con esagono di manovra da 13 mm

Punta DIN	Codice	A 1471/5 Cad. €	Per viti Ø mm	Dimensioni lama mm	Lunghezza totale mm	pz.
3	A 1471 5003	7,20	5,3÷7,2	8,0x150	260	12



## Giraviti per viti a croce «PHILLIPS®»



## »felo

Serie 400 **ERGONIC**

Impugnatura bicomponente con celle in resina sintetica altamente flessibile sotto il rivestimento dell'impugnatura e morbido elastomero che la riveste completamente e ha un'ottima resistenza a graffi ed acidi oltre ad essere gradevole al tatto - Con foro trasversale

Con lama tonda

Punta DIN	Codice	A 1471/7 Cad. €	Per viti Ø mm	Dimensioni lama mm	Lunghezza totale mm	pz.
1	A 1471 7001	9,95	2,1÷3	4,5x80	175	12
2	A 1471 7002	13,60	3,1÷5,2	6,0x100	205	12
3	A 1471 7003	19,60	5,3÷7,2	8,0x150	260	6



Con lama esagonale ed esagono di manovra

Punta DIN	Codice	A 1474/7 Cad. €	Per viti Ø mm	Dimensioni lama mm	Lunghezza totale mm	pz.
1	A 1474 7001	10,50	2,1÷3	5,0x80	175	12
2	A 1474 7002	13,60	3,1÷5,2	6,35x100	205	12
3	A 1474 7003	18,80	5,3÷7,2	8,0x150	260	6



con lama esagonale e esagono di manovra

## Serie 330

Lama tonda passante in acciaio al cromo-molibdeno-vanadio, cromata opaca, punta brunita  
Impugnatura in legno

Punta DIN	Codice	A 1478/0 Cad. €	Per viti Ø mm	Dimensioni lama mm	Lunghezza totale mm	mm	pz.
1	A 1478 0001	7,50	2,1÷3	4,5x80	175	6	12
2	A 1478 0002	9,15	3,1÷5,2	6,0x100	210	10	12
3	A 1478 0003	12,10	5,3÷7,2	8,0x150	270	12	6



con lama passante e esagono di manovra



Con lama in acciaio al cromo-vanadio, cromata, punta brunita  
Impugnatura trinamica® in resina sintetica nera - Taglienti secondo DIN ISO 8764-2

Punta DIN	Codice	A 1473/1 Cad. €	Per viti Ø mm	Dimensioni lama mm	Lunghezza totale mm	mm	pz.
0	A 1473 1000	7,75	≤ 2	3,0x60	140	—	5
1	A 1473 1001	8,85	2,1÷3	4,5x80	170	—	5
2	A 1473 1002	11,60	3,1÷5,2	6,0x100	200	—	5
3	A 1473 1003	20,00	5,3÷7,2	8,0x150	265	13	5
4	A 1473 1004	27,40	7,3÷12,7	10,0x200	325	16	5



Punta DIN 3 e 4 con esagono di manovra

Mod. «HEXAnamic» - Con lama in acciaio speciale di alta qualità, cromata, punta brunita  
Impugnatura anatomica a tre componenti - DIN ISO 8764-1 e -2

Punta DIN	Codice	A 1473/3 Cad. €	Per viti Ø mm	Dimensioni lama mm	Lunghezza totale mm	mm	pz.
0	A 1473 3000	8,40	≤ 2	3,0x60	160	—	5
1	A 1473 3001	9,65	2,1÷3	4,5x80	195	—	5
2	A 1473 3002	13,50	3,1÷5,2	6,0x100	215	—	5
3	A 1473 3003	22,50	5,3÷7,2	8,0x150	280	13	5



Punta DIN 3 con esagono di manovra

## Giraviti nani per viti a croce «PHILLIPS®»

A 1479/1 - Lama in acciaio al cromo, nichelata, punta brunita - Lunghezza: totale 100 mm  
DIN ISO 8764

A 1479/4 - Lama in acciaio speciale, cromata opaca, punta brunita - Lunghezza totale 89 mm

A 1479/6 - Lama in acciaio al cromo, cromata opaca, punta brunita - Lunghezza totale 82 mm

A 1479/7 - Lama in acciaio al cromo-molibdeno-vanadio, cromata opaca, punta brunita  
Lunghezza totale 82 mm

Punta DIN		1	2
Codice		A 1479 1001	A 1479 1002
A 1479/1 - <b>ABC TOOLS</b>	Cad. €	3,95	3,95
Codice		A 1479 4001	A 1479 4002
A 1479/4 - <b>HAZET</b>	Cad. €	10,80	11,30
Codice		—	A 1479 6002
A 1479/6	Cad. €	—	5,40
Codice		A 1479 7001	A 1479 7002
A 1479/7 - <b>felo</b>	Cad. €	10,20	10,20
Per viti Ø	mm	2,1÷3	3,1÷5,2
Dimensioni lama	mm	4,5x25*	6,0x25*

\* A 1479/1 lunghezza lama 38 mm



A 1479/1



A 1479/4



A 1479/6



A 1479/7



## Giraviti per viti a croce «Pozidriv®» - «Supadriv®»

ABC SMART

Con lama in acciaio speciale, punta brunita

Impugnatura anatomica bicomponente - Con foro trasversale - DIN ISO 8764

Punta	Codice	A 1479/8 Cad. €	Per viti Ø mm	Dimensioni lama mm	Lunghezza totale mm	pz.
0	A 1479 8000	2,22	≤ 2	3x75	160	12
1	A 1479 8001	3,05	2,1÷3	5x100	200	12
2	A 1479 8002	3,70	3,1÷5,2	6x100	210	12



ABC TOOLS

Con lama in acciaio al cromo, nichelata, punta brunita

Impugnatura anatomica bicomponente, antiscivolo per una presa più sicura e confortevole

Con foro trasversale - DIN ISO 8764

Punta	Codice	A 1480 Cad. €	Per viti Ø mm	Dimensioni lama mm	Lunghezza totale mm	pz.
0	A 1480 0000	3,05	≤ 2	3,0x60	130	12
1	A 1480 0001	4,35	2,1÷3	4,5x80	180	12
2	A 1480 0002	5,40	3,1÷5,2	6,0x100	210	12



HAZET

- Modello «HEXAnamic»

Lama in acciaio speciale di alta qualità, cromata opaca, punta brunita

Impugnatura a tre componenti - DIN ISO 8764-1 e -2

Punta	Codice	A 1480/1 Cad. €	Per viti Ø mm	Dimensioni lama mm	Lunghezza totale mm	pz.
0	A 1480 1000	9,45	≤ 2	3,0x60	160	5
1	A 1480 1001	11,20	2,1÷3	4,5x80	195	5
2	A 1480 1002	15,70	3,1÷5,2	6,0x100	215	5
3	A 1480 1003	27,40	5,3÷7,2	8,0x150	280	5



Punta DIN 3 con esagono di manovra

felo

Con lama in acciaio al cromo-molibdeno-vanadio

Serie 500 frico®

Lama cromata opaca, punta brunita

Impugnatura anatomica bicomponente, con foro trasversale - DIN 8764

Punta	Codice	A 1480/2 Cad. €	Per viti Ø mm	Dimensioni lama mm	Lunghezza totale mm	pz.
0	A 1480 2000	6,50	≤ 2	3,0x60	140	12
1	A 1480 2001	8,75	2,1÷3	4,5x80	170	12
2	A 1480 2002	11,50	3,1÷5,2	6,0x100	200	12



Lama fosfatata nera - Impugnatura anatomica, con foro trasversale - DIN 8764

Punta	Codice	A 1480/3 Cad. €	Per viti Ø mm	Dimensioni lama mm	Lunghezza totale mm	pz.
0	A 1480 3000	4,60	≤ 2	3,0x60	135	12
1	A 1480 3001	5,45	2,1÷3	4,5x80	170	12
2	A 1480 3002	6,90	3,1÷5,2	6,0x100	200	12
3	A 1480 3003	8,90	5,3÷7,2	8,0x150	255	6



Serie 400 Rgonic®

Impugnatura bicomponente con celle in resina sintetica altamente flessibile e morbido elastomero per un'ottima resistenza a graffi ed acidi oltre ad essere gradevole al tatto

Con foro trasversale

Punta	Codice	A 1480/6 Cad. €	Per viti Ø mm	Dimensioni lama mm	Lunghezza totale mm	pz.
1	A 1480 6001	9,95	2,1÷3	4,5x80	175	12
2	A 1480 6002	13,00	3,1÷5,2	6,0x100	205	12
3	A 1480 6003	19,30	5,3÷7,2	8,0x150	260	6



Giraviti per viti a croce «Pozidriv®»-«Supadriv®» - Per elettricisti → M 6 pag. 843

## Giraviti nani per viti a croce «Pozidriv®» - «Supadriv®»

Serie 500 frico®

Con lama in acciaio al cromo-molibdeno-vanadio, cromata opaca, punta brunita

Impugnatura anatomica bicomponente, con foro trasversale

Particolarmente adatti per carburatori

Punta	Codice	A 1481/5 Cad. €	Per viti Ø mm	Dimensioni lama mm	Lunghezza totale mm	pz.
1	A 1481 5001	10,20	2,1÷3	4,5x25	82	12
2	A 1481 5002	10,20	3,1÷5,2	6,0x25	82	12





## Assortimenti di giraviti

ABC SMART

Con lama in acciaio al cromo, cromata, punta brunita  
In scatola di cartone con visualizzazione del contenuto

Con pezzi n°	Codice	A 1482/1 Cad. €	Composizione	as.
7	A 1482 1007	29,80	5 mm 3,0x75 - 4,0x100 - 5,5x125 - 6,5x150 - 8,0x150 2 Punta DIN 1 - 2	1
8	A 1482 1008	31,90	5 mm 3,0x75 - 4,0x100 - 5,5x125 - 6,5x150 - 8,0x150 3 Punta DIN 0 - 1 - 2	1

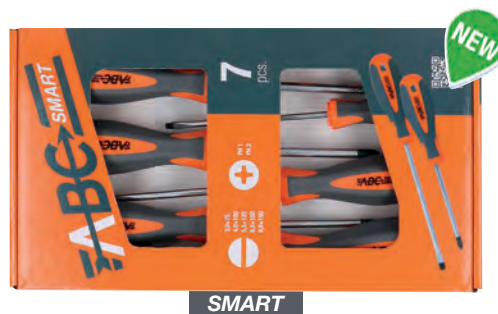

SMART

ABC TOOLS

Con lama in acciaio al cromo e impugnatura anatomica bicomponente

Con 5 giraviti

3 giraviti per viti con intaglio A 1436 mm 3,0x80 - 4,0x100 - 5,5x125

2 giraviti per viti a croce «PHILLIPS» A 1472 Punta DIN 1 - 2

In scatola di cartone con visualizzazione del contenuto

Codice A 1483 5000	A 1483/5	Cad. €	26,00	1
--------------------	----------	--------	-------	---



A 1483/5

Con 7 giraviti

5 giraviti per viti con intaglio A 1436 mm 3,0x80 - 4,0x100 - 5,5x125 - 6,5x150 - 8,0x175

2 giraviti per viti a croce «PHILLIPS» A 1472 Punta DIN 1 - 2

In scatola di cartone con visualizzazione del contenuto

Codice A 1483 7000	A 1483/7	Cad. €	39,10	1
--------------------	----------	--------	-------	---



A 1483/7

Con 8 giraviti

5 giraviti per viti con intaglio A 1436 mm 3,0x80 - 4,0x100 - 5,5x125 - 6,5x150 - 8,0x175

3 giraviti per viti a croce «PHILLIPS» A 1472 Punta DIN 0 - 1 - 2

In scatola di cartone con visualizzazione del contenuto

Codice A 1483 8000	A 1483/8	Cad. €	43,30	1
--------------------	----------	--------	-------	---



A 1483/10

Con 10 giraviti

5 giraviti per viti con intaglio A 1436 mm 3,0x80 - 4,0x100 - 5,5x125 - 6,5x150 - 8,0x175

1 giravite nano per viti con intaglio A 1444/1 mm 6,5x38

3 giraviti per viti a croce «PHILLIPS» A 1472 Punta DIN 0 - 1 - 2

1 giravite nano per viti a croce «PHILLIPS» A 1479/1 Punta DIN 2

In scatola di cartone con visualizzazione del contenuto

Codice A 1483 1000	A 1483/10	Cad. €	51,00	1
--------------------	-----------	--------	-------	---

HAZET

Modello «HEXAnamic» - Con lama in acciaio speciale di alta qualità

Con 10 giraviti

6 giraviti per viti con intaglio A 1444/2 mm 3,5x80 - 4,0x100 - 5,5x125 - 6,5x150 - 8,0x150 - 10,0x175

1 giravite nano per viti con intaglio A 1444/3 mm 5,5x25

2 giraviti per viti a croce «PHILLIPS» A 1473/3 - Punta DIN 1 - 2

1 giravite nano per viti a croce «PHILLIPS» A 1479/4 - Punta DIN 2

In scatola di cartone

Codice A 1484 1000	A 1484/10	Cad. €	139,00	1
--------------------	-----------	--------	--------	---



Modello con impugnatura tricomponente con cappuccio a battere

Con 5 giraviti

3 giraviti per viti con intaglio mm 4,5 - 5,5 - 7,0

2 giraviti per viti a croce «PHILLIPS» Punta DIN 1 - 2

In scatola di cartone con visualizzazione del contenuto

Codice A 1484 5500	A 1484/55	Cad. €	49,10	1
--------------------	-----------	--------	-------	---



Impugnatura tricomponente e cappuccio a battere

## Assortimenti di giraviti

► **felo** - Con lama in acciaio al cromo-molibdeno-vanadio

## Serie 200

Con 5 giraviti - In scatola di cartone con visualizzazione del contenuto  
 3 giraviti per viti con intaglio A 1437/4 mm 3,5x100 - 4,0x100 - 5,5x125  
 2 giraviti per viti a croce «PHILLIPS» A 1471/4 - Punta DIN 1 - 2

Codice A 1486 5600    **A 1486/56**    Cad. €    **31,70** 1

Con 7 giraviti - In scatola di cartone con visualizzazione del contenuto  
 5 giraviti per viti con intaglio mm 3,5x100 - 4,0x100 - 5,5x125 - 6,5x150 - 8,0x175  
 2 giraviti per viti a croce «PHILLIPS» Punta DIN 1 - 2

Codice A 1486 6000    **A 1486/6**    Cad. €    **49,80** 1

## Con 12 giraviti

4 giraviti per viti con intaglio mm 4,0x100 - 5,5x125 - 6,5x150 - 8,0x150  
 3 giraviti per viti a croce «PHILLIPS» Punta DIN 0 - 1 - 2  
 2 giraviti per viti a croce «POZIDRIV» Punta 1 - 2  
 1 giravite nano per viti con intaglio da 6,5x25 mm  
 1 giravite ad alto isolamento per viti con intaglio M 7097 mm 3,5x100  
 1 cercafase per viti con intaglio A 1502/3 mm 3,0x65 per tensione 220±250V

## In pratica valigetta di plastica trasparente infrangibile

Codice A 1486 1200    **A 1486/12**    Cad. €    **99,00** 1



A 1486/56

Serie 500 **frico**<sup>®</sup>

Con 5 giraviti - In scatola di cartone con visualizzazione del contenuto  
 3 giraviti per viti con intaglio A 1437/1 mm 4,0x100 - 5,5x125 - 6,5x150  
 2 giraviti per viti a croce «PHILLIPS» A 1471/1 - Punta DIN 1 - 2

Codice A 1486 5500    **A 1486/55**    Cad. €    **46,80** 1

Con 7 giraviti - In scatola di cartone con visualizzazione del contenuto  
 4 giraviti per viti con intaglio A 1437/1 mm 3,0x80 - 4,0x101 - 5,5x125 - 6,5x150  
 3 giraviti per viti a croce «PHILLIPS» A 1471/1 - Punta DIN 0 - 1 - 2

Codice A 1486 5700    **A 1486/57**    Cad. €    **56,00** 1

## Con 11 giraviti

3 giraviti per viti con intaglio A 1437/1 mm 4,0x101 - 5,5x125 - 6,5x150  
 2 giraviti per viti a croce «PHILLIPS» A 1471/1 - Punta DIN 1 - 2  
 1 giravite per viti a croce «POZIDRIV» A 1480/2 - Punta 2  
 1 giravite nano per viti con intaglio A 1445/1 mm 5,5x25  
 1 giravite nano per viti a croce «PHILLIPS» A 1479/7 - Punta DIN 2  
 2 giraviti ad alto isolamento per viti con intaglio M 7097 mm 2,5x75 - 3,5x100  
 1 cercafase per viti con intaglio A 1502/3 mm 3,0x65 per tensione 220±250V

## In pratica valigetta di plastica trasparente infrangibile

Codice A 1486 8100    **A 1486/81**    Cad. €    **109,00** 1



A 1486/57

Serie 400 **ergonic**<sup>®</sup>

Con 5 giraviti - In scatola di cartone con visualizzazione del contenuto  
 3 giraviti per viti con intaglio A 1437/7 mm 4,0x100 - 5,5x125 - 6,5x150  
 2 giraviti per viti a croce «PHILLIPS» A 1471/7 - Punta DIN 1 - 2

Codice A 1486 6500    **A 1486/65**    Cad. €    **51,00** 1

Con 6 giraviti - In scatola di cartone con visualizzazione del contenuto  
 4 giraviti per viti con intaglio A 1437/7 mm 3,0x0,5 - 4,0x0,8 - 5,5x1,0 - 6,5x1,2  
 2 giraviti per viti a croce «PHILLIPS» A 1471/7 - Punta DIN 1 - 2

Codice A 1486 6600    **A 1486/66**    Cad. €    **60,00** 1

Con 7 giraviti - In scatola di cartone con visualizzazione del contenuto  
 4 giraviti per viti con intaglio A 1437/7 mm 3,5x100 - 4,0x100 - 5,5x125 - 6,5x150  
 2 giraviti per viti a croce «PHILLIPS» A 1471/7 - Punta DIN 1 - 2  
 1 giravite per viti a croce «POZIDRIV» A 1480/6 - Punta 2

Codice A 1486 7000    **A 1486/7**    Cad. €    **69,50** 1

## Con 10 giraviti

3 giraviti per viti con intaglio A 1437/7 mm 4,0x100 - 5,5x125 - 6,5x150  
 2 giraviti per viti a croce «PHILLIPS» A 1471/1 - Punta DIN 1 - 2  
 3 giraviti per viti «TORX» A 1487/4 gr. Tx15 - Tx20 - Tx25  
 1 giravite ad alto isolamento VDE per viti con intaglio M 7099 mm 3,5x100  
 1 cercafase per viti con intaglio 3,0 x 0,8 mm

Su **pratico supporto in lamiera** di acciaio verniciato con fori per fissare al muro o pannello forato, ideale per avere sempre a portata di mano il giravite necessario  
 Dimensioni del supporto LxPxh 370x20x72 mm

Codice A 1486 9500    **A 1486/95**    Cad. €    **97,50** 1



A 1486/66



A 1486/7

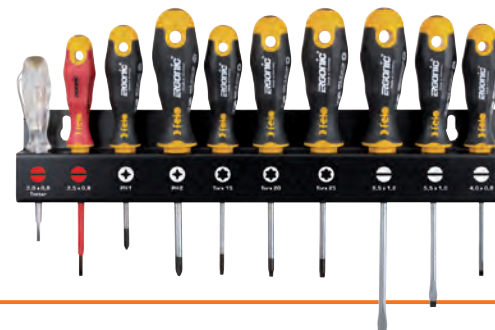

## Assortimenti di giraviti

## felo

## Serie 500 frico®

## Con 5 giraviti

3 giraviti per viti con intaglio M 7098 da 2,5x75 - 3,0x100 - 4,0x100 mm

2 giraviti per viti a croce «PHILLIPS» M 7101/1 - Punta DIN 1 - 2

In scatola di cartone con visualizzazione del contenuto

Codice M 7101 7500 M 7101/75 Cad. € 44,40 1

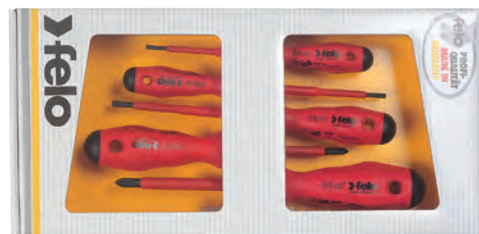

## Con 7 giraviti

5 giraviti per viti con intaglio M 7098 da 2,5x75 - 3,0x100 - 4,0x100 - 5,5x125 - 6,5x150 mm

2 giraviti per viti a croce «PHILLIPS» M 7101/1 - Punta DIN 1 - 2

In scatola di cartone con visualizzazione del contenuto

Codice M 7101 8800 M 7101/88 Cad. € 67,00 1



## Serie 400 ERGONIC

## Con 4 giraviti - Eslim

2 giraviti per viti con intaglio M 7099/1 da 3,5x100 - 5,5x125 mm

2 giraviti per viti a croce «PHILLIPS» M 7101/4 - Punta DIN 1 - 2

In scatola di cartone con foro per appendere su pannelli forati

Codice M 7101 8400 M 7101/84 Cad. € 63,00 1



M 7101/84

## Con 5 giraviti - Eslim

3 giraviti per viti con intaglio M 7099/1 da 3,0x100 - 4,0x100 - 5,5x125 mm

2 giraviti per viti a croce «PHILLIPS» M 7101/4 - Punta DIN 1 - 2

In scatola di cartone con foro per appendere su pannelli forati

Codice M 7101 8500 M 7101/85 Cad. € 77,00 1



M 7101/77

## Con 6 giraviti

4 giraviti per viti con intaglio M 7099 da 3,0x100 - 4,0x100 - 5,5x125 - 6,5x150 mm

2 giraviti per viti a croce «PHILLIPS» M 7101/3 - Punta DIN 1 - 2

In scatola di cartone con visualizzazione del contenuto

Codice M 7101 7700 M 7101/77 Cad. € 64,00 1



## Con 7 giraviti - cercafase e forbici

5 giraviti per viti con intaglio M 7099 da 2,5x75 - 3,0x100 - 3,5x100 - 4,0x100 - 5,5x125 mm

2 giraviti per viti a croce «PHILLIPS» M 7101/3 - Punta DIN 1 - 2

1 cercafase per viti ad intaglio A 1502/5 con lama lunghezza 70 mm

1 paio di forbici B 2184/2 con lame in acciaio inossidabile rivestite al TiN

In pratica valigetta di plastica trasparente infrangibile

Codice M 7101 9500 M 7101/95 Cad. € 113,00 1

## Con 17 giraviti

Su pratico supporto in lamiera di acciaio verniciato con fori per fissare al muro o pannello forato, ideale per avere sempre a portata di mano il giravite necessario

Completo della gamma di giraviti ERGONIC più utilizzati

Ideale per avere sempre a portata di mano il giravite necessario

5 giraviti per viti con intaglio 3,0x80 - 4,0x100 - 5,5x125 - 6,5x150 - 8,0x175 mm

2 giraviti per viti a croce «PHILLIPS» PH1 - PH2

2 giraviti per viti a croce «POZIDRIV» PZ1 - PZ2

4 giraviti per viti «TORX» Tx10 - Tx15 - Tx20 - Tx25

2 giraviti per viti con intaglio 3,5x100 - 4,0x100 mm ad alto isolamento VDE

2 giraviti per viti a croce «PHILLIPS» PH1 - PH2 ad alto isolamento VDE

Dimensioni LxPxh 368x235x62 mm - Peso (con utensili) 2,3 kg

Codice N 9961 1700 N 9961/17 Cad. € 136,00 1

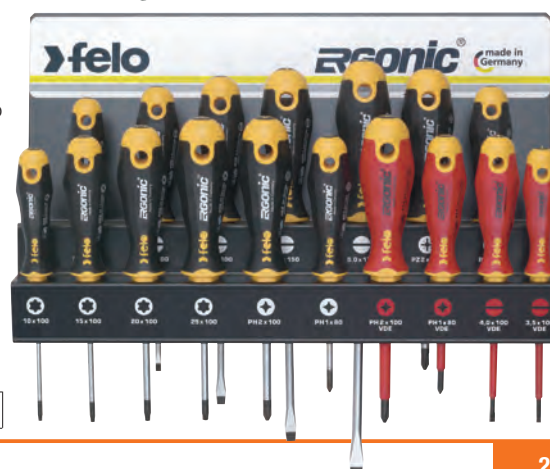

## Giraviti per viti «TORX®»

ABC TOOLS

Con lama in acciaio al cromo, cromata, punta brunita  
Impugnatura anatomica bicomponente, antiscivolo con foro trasversale

Grandezza «TORX®»	Codice	A 1487/6 Cad. €	Per viti	mm	Lunghezza lama mm	Lunghezza totale mm	pz.
6	A 1487 6006	3,50	M 2	1,67	75	145	12
7	A 1487 6007	3,50	M 2,5	1,99	75	145	12
8	A 1487 6008	3,50	M 2,5	2,31	75	145	12
9	A 1487 6009	3,50	M 3	2,50	75	145	12
10	A 1487 6010	4,60	M 3 e 3,5	2,74	100	200	12
15	A 1487 6015	4,60	M 3,5 e 4	3,27	100	200	12
20	A 1487 6020	4,60	M 4 e 5	3,86	100	200	12
25	A 1487 6025	5,50	M 4,5 e 5	4,43	100	210	12
27	A 1487 6027	5,50	M 6 e 7	5,52	100	210	12
30	A 1487 6030	5,50	M 7 e 8	6,65	100	210	12
40	A 1487 6040	5,80	M 8 e 10	7,82	100	210	12

Serie di 11 giraviti gr. T6 - T7 - T8 - T9 - T10 - T15 - T20 - T25 - T27 - T30 - T40  
In scatola di cartone

Codice A 1487 6110	<b>A 1487/611</b>	Cad. €	<b>50,50</b>	1
--------------------	-------------------	--------	--------------	---



## felo

Lama in acciaio al cromo-molibdeno-vanadio, cromata opaca, punta brunita

Serie 500 frico®

Impugnatura anatomica bicomponente, con foro trasversale

Grandezza «TORX®»	Codice	A 1487/0 Cad. €	Per viti	mm	Lunghezza lama mm	Lunghezza totale mm	pz.
5	A 1487 0005	8,90	M 1,8	1,42	60	128	12
6	A 1487 0006	8,90	M 2	1,67	60	128	12
7	A 1487 0007	8,90	M 2,5	1,99	60	140	12
8	A 1487 0008	8,90	M 2,5	2,31	60	140	12
9	A 1487 0009	8,90	M 3	2,50	60	140	12
10	A 1487 0010	9,65	M 3 e 3,5	2,74	100	180	12
15	A 1487 0015	9,65	M 3,5 e 4	3,27	100	190	12
20	A 1487 0020	11,10	M 4 e 5	3,86	100	200	12
25	A 1487 0025	11,10	M 4,5 e 5	4,43	100	200	12
27	A 1487 0027	11,80	M 4,5-5-6	4,99	100	200	12
30	A 1487 0030	14,70	M 6 e 7	5,52	115	230	6
40	A 1487 0040	15,80	M 7 e 8	6,65	125	230	6
45	A 1487 0045	16,70	M 8 e 10	7,82	125	230	6



Serie di giraviti - Serie 500 frico®

7 giraviti per viti «TORX®» A 1487/0 gr. T6 - T8 - T10 - T15 - T20 - T25 - T30

In scatola di cartone con fori per appendere su pannelli forati

Codice A 1487 0700	<b>A 1487/07</b>	Cad. €	<b>68,50</b>	1
--------------------	------------------	--------	--------------	---



Serie 200 - Impugnatura anatomica, con foro trasversale

Grandezza «TORX®»	Codice	A 1487/1 Cad. €	Per viti	mm	Lunghezza lama mm	Lunghezza totale mm	pz.
6	A 1487 1006	7,85	M 2	1,67	60	135	12
7	A 1487 1007	7,50	M 2,5	1,99	60	135	12
8	A 1487 1008	7,50	M 2,5	2,31	60	145	12
9	A 1487 1009	7,50	M 3	2,50	60	145	12
10	A 1487 1010	8,05	M 3 e 3,5	2,74	100	190	12
15	A 1487 1015	8,05	M 3,5 e 4	3,27	100	190	12
20	A 1487 1020	8,50	M 4 e 5	3,86	100	200	12
25	A 1487 1025	8,50	M 4,5 e 5	4,43	100	200	12
30	A 1487 1030	9,95	M 6 e 7	5,52	115	220	6
40	A 1487 1040	11,70	M 7 e 8	6,65	125	240	6



Serie di giraviti

7 giraviti per viti «TORX®» A 1487/0 gr. T8 - T10 - T15 - T20 - T25 - T30 - T40

In scatola di cartone con visualizzazione del contenuto

Codice A 1487 1700	<b>A 1487/17</b>	Cad. €	<b>63,50</b>	1
--------------------	------------------	--------	--------------	---



## Giraviti per viti «TORX®»



## »felo

Lama in acciaio al cromo-molibdeno-vanadio, cromata opaca, punta brunita

Serie 400 **ERGONIC®**

Impugnatura bicomponente con celle in resina sintetica altamente flessibile e morbido elastomero per un'ottima resistenza a graffi ed acidi oltre ad essere gradevole al tatto  
Con foro trasversale

Grandezza «TORX®»	Codice	A 1487/4 Cad. €	Per viti		Lunghezza lama mm	Lunghezza totale mm	pz.
7	A 1487 4007	10,50	M 2,5	1,99	60	145	12
8	A 1487 4008	10,50	M 2,5	2,31	60	145	12
9	A 1487 4009	10,50	M 3	2,5	60	145	12
10	A 1487 4010	11,80	M 3 e 3,5	2,74	100	185	12
15	A 1487 4015	11,80	M 3,5 e 4	3,27	100	195	12
20	A 1487 4020	13,20	M 4 e 5	3,86	100	200	12
25	A 1487 4025	13,20	M 4,5 e 5	4,43	100	205	12
27	A 1487 4027	13,30	M 4,5-5-6	4,99	100	205	12
30	A 1487 4030	16,30	M 6 e 7	5,52	115	225	6
40	A 1487 4040	17,60	M 7 e 8	6,65	125	235	6



## Serie di giraviti

6 giraviti per viti «TORX®» A 1487/4 gr. T8 - T9 - T10 - T15 - T20 - T25

In scatola di cartone con visualizzazione del contenuto

Codice A 1487 4600	<b>A 1487/46</b>	Cad. €	<b>62,50</b>		1
--------------------	------------------	--------	--------------	--	---

**HAZET**

Lama in acciaio speciale, cromata, punta brunita

Impugnatura trinamic®, in resina sintetica nera

Grandezza «TORX®»	Codice	A 1487/2 Cad. €	Per viti	mm	Lunghezza lama mm	Lunghezza totale mm	pz.
6	A 1487 2006	8,75	M 2	1,67	50	128	5
7	A 1487 2007	8,75	M 2,5	1,99	50	128	5
8	A 1487 2008	8,75	M 2,50	2,31	55	145	5
9	A 1487 2009	9,05	M 3	2,50	55	156	5
10	A 1487 2010	9,45	M 3 e 3,5	2,74	70	171	5
15	A 1487 2015	9,45	M 3,5 e 4	3,27	70	171	5
20	A 1487 2020	9,45	M 4 e 5	3,86	85	195	5
25	A 1487 2025	11,10	M 4,5 e 5	4,43	85	195	5
27	A 1487 2027	11,10	M 4,5-5-6	4,99	100	210	5
30	A 1487 2030	11,60	M 6 e 7	5,52	100	210	5

Grandezza «TORX®»	Codice	A 1487/3 Cad. €	Per viti	mm	Lunghezza lama mm	Lunghezza totale mm	pz.
15	A 1487 3015	15,40	M 3,5 e 4	3,27	250	330	5
20	A 1487 3020	15,40	M 4 e 5	3,86	250	343	5
25	A 1487 3025	16,70	M 4,5 e 5	4,43	250	345	5
30	A 1487 3030	19,50	M 6 e 7	5,52	250	360	5



Serie lunga

**HAZET**

Lama in acciaio al cromo-vanadio, cromata, punta brunita

Impugnatura a T bicomponente con foro

La misura T40 con 2 impronte «TORX®»

Grandezza «TORX®»	Codice	A 1488 Cad. €	Per viti	mm	Lunghezza lama mm	Lunghezza totale mm	pz.
6	A 1488 0006	8,00	M 2	1,67	80	100	5
7	A 1488 0007	8,00	M 2,5	1,99	80	100	5
8	A 1488 0008	9,55	M 2,5	2,31	80	100	5
9	A 1488 0009	9,55	M 3	2,50	80	100	5
10	A 1488 0010	11,00	M 3 e 3,5	2,74	100	125	5
15	A 1488 0015	11,00	M 3,5 e 4	3,27	100	125	1
20	A 1488 0020	11,00	M 4 e 5	3,86	100	125	1
40	A 1488 0040	14,40	M 7 e 8	6,65	130	160	5



gr. T6-T20



gr. T40



## Giraviti per viti «TORX®»

Tipo a bandiera ad avvitamento iniziale veloce

Lama in acciaio al cromo-vanadio, temperata e brunita - Impugnatura in ABS

Particolarmente adatti per viti di inserti in metallo duro (placchette)

**ABC** TOOLS

Grandezza «TORX®»	Codice	A 1487/65 Cad. €	Per viti	mm	Lunghezza lama mm	Lunghezza totale mm	pz.
5	A 1487 6505	3,40	M 1,8	1,42	35	70	10
6	A 1487 6506	3,40	M 2	1,67	35	70	10
7	A 1487 6507	3,40	M 2,5	1,99	35	70	10
8	A 1487 6508	3,40	M 2,5	2,31	40	75	10
9	A 1487 6509	3,15	M 3	2,50	40	75	10
10	A 1487 6510	3,15	M 3 e 3,5	2,74	40	75	10
15	A 1487 6515	3,35	M 3,5 e 4	3,27	45	80	10
20	A 1487 6520	3,55	M 4 e 5	3,86	45	80	10

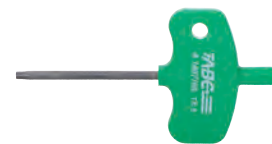

»felo

Grandezza «TORX®»	Codice	A 1487/7 Cad. €	Per viti	mm	Lunghezza lama mm	Lunghezza totale mm	pz.
5	A 1487 7005	5,80	M 1,8	1,42	33	67	3
6	A 1487 7006	5,80	M 2	1,67	33	67	3
7	A 1487 7007	5,80	M 2,5	1,99	33	67	3
8	A 1487 7008	5,80	M 2,5	2,31	33	67	3
9	A 1487 7009	6,45	M 3	2,50	37	73	3
10	A 1487 7010	6,45	M 3 e 3,5	2,74	37	73	3
15	A 1487 7015	6,90	M 3,5 e 4	3,27	43	80	3
20	A 1487 7020	6,90	M 4 e 5	3,86	43	80	3



Serie di giraviti

Con 7 giraviti per viti «TORX®» A 1487/7 gr. T6 - T7 - T8 - T9 - T10 - T15 - T20

Supporto in ABS adatto per banchi da lavoro per manutenzione in officine meccaniche, autofficine

Codice A 1487 7700	A 1487/7	Cad. €	43,00	pz.	1
--------------------	----------	--------	-------	-----	---

»felo Giraviti per viti «TORX® PLUS»

Serie 500 frico®

Con lama in acciaio al cromo-molibdeno-vanadio, cromata opaca, punta brunita

Impugnatura anatomica bicomponente, con foro trasversale

Grandezza IP	Codice	A 1488/1 Cad. €	Per viti	mm	Lunghezza lama mm	Lunghezza totale mm	pz.
6	A 1488 1006	12,70	M 2	1,67	60	128	12
7	A 1488 1007	12,70	M 2,5	1,99	60	140	12
8	A 1488 1008	12,70	M 2,5	2,31	60	140	12
9	A 1488 1009	12,70	M 3	2,50	60	140	12
10	A 1488 1010	12,90	M 3 e 3,5	2,74	100	180	12
15	A 1488 1015	12,90	M 3,5 e 4	3,27	100	190	12
20	A 1488 1020	13,20	M 4 e 5	3,86	100	200	12
25	A 1488 1025	13,20	M 4,5 e 5	4,43	100	200	12
27	A 1488 1027	14,50	M 6 e 7	5,52	100	200	12
30	A 1488 1030	0,00	M 7 e 8	6,65	115	220	6
40	A 1488 1040	17,40	M 8 e 10	7,82	125	230	6

Giraviti per viti TORX PLUS®

Impronta con caratteristiche di tenuta identiche all'impronta «TORX®», ma con un aumento della forza di serraggio del 25% e riduzione dell'usura della vite e del giravite



Tipo a bandiera ad avvitamento iniziale veloce

Con lama in acciaio al cromo-vanadio, temperata e brunita - Impugnatura in ABS

Particolarmente adatti per piccole viti di inserti in metallo duro (placchette)

Grandezza IP	Codice	A 1488/2 Cad. €	Per viti	mm	Lunghezza lama mm	Lunghezza totale mm	pz.
6	A 1488 2006	8,35	M 2	1,67	33	67	3
7	A 1488 2007	8,35	M 2,5	1,99	33	67	3
8	A 1488 2008	8,35	M 2,5	2,31	33	67	3
9	A 1488 2009	9,35	M 3	2,50	37	73	3
10	A 1488 2010	9,35	M 3 e 3,5	2,74	37	73	3
15	A 1488 2015	9,85	M 3,5 e 4	3,27	37	80	3



## Giraviti per viti «TORX®» tamper resistant

**ABC TOOLS**
**Lama in acciaio al cromo, nichelata, punta brunita**
**Impugnatura anatomica bicomponente, antiscivolo per una presa più sicura e confortevole**
**Con foro trasversale**

Grandezza «TORX®»	Codice	A 1488/3 Cad. €	Per viti	mm	Lunghezza lama mm	Lunghezza totale mm	pz.
10	A 1488 3010	4,90	M 3 e 3,5	2,74	100	200	12
15	A 1488 3015	4,90	M 3,5 e 4	3,27	100	200	12
20	A 1488 3020	4,90	M 4 e 5	3,86	100	200	12
25	A 1488 3025	5,85	M 4,5 e 5	4,43	100	210	12
27	A 1488 3027	5,85	M 4,5-5-6	4,99	100	210	12
30	A 1488 3030	5,85	M 6 e 7	5,52	100	210	12
40	A 1488 3040	6,10	M 7 e 8	6,65	100	210	12

**Serie di 7 giraviti** gr. T10 - T15 - T20 - T25 - T27 - T30 - T40

In scatola di cartone

Codice A 1488 3700	<b>A 1488/37</b>	Cad. €	<b>38,40</b>	pz.	1
--------------------	------------------	--------	--------------	-----	---



A 0

## felo - Serie 500 frico®

**Lama in acciaio al cromo-molibdeno-vanadio, cromata, punta brunita**
**Impugnatura anatomica bicomponente con foro trasversale per aumentare notevolmente**
**il momento torcente o appendere il giravite**

Grandezza «TORX®»	Codice	A 1488/4 Cad. €	Per viti	mm	Lunghezza lama mm	Lunghezza totale mm	pz.
10	A 1488 4010	12,70	M 3 e 3,5	2,74	100	180	12
15	A 1488 4015	12,70	M 3,5 e 4	3,27	100	190	12
20	A 1488 4020	14,00	M 4 e 5	3,86	100	200	12
25	A 1488 4025	14,00	M 4,5 e 5	4,43	100	200	12
27	A 1488 4027	14,00	M 4,5-5-6	4,99	100	200	12
30	A 1488 4030	16,70	M 6 e 7	5,52	115	220	6
40	A 1488 4040	17,60	M 7 e 8	6,65	125	230	6



## HAZET - Modello «HEXAnamic»

**Lama in acciaio speciale di alta qualità, cromata opaca, punta grigia**
**Impugnatura anatomica a tre componenti**

Grandezza «TORX®»	Codice	A 1488/7 Cad. €	Per viti	mm	Lunghezza lama mm	Lunghezza totale mm	pz.
8	A 1488 7008	13,60	M 2,5	2,31	60	160	5
9	A 1488 7009	13,60	M 3	2,50	60	160	5
10	A 1488 7010	13,60	M 3 e 3,5	2,74	80	180	5
15	A 1488 7015	14,30	M 3,5 e 4	3,27	80	180	5
20	A 1488 7020	14,30	M 4 e 5	3,86	100	215	5
25	A 1488 7025	14,50	M 4,5 e 5	4,43	100	215	5

**Serie di 7 giraviti** gr. T8 - T9 - T10 - T15 - T20 - T25 - T30

In scatola di cartone con visualizzazione del contenuto

Codice A 1488 9000	<b>A 1488/9</b>	Cad. €	<b>104,00</b>	pz.	1
--------------------	-----------------	--------	---------------	-----	---



## ABC TOOLS Giraviti per viti TORQ-SET

**Lama in acciaio al nickel-cromo-molibdeno, cromata opaca**
**Impugnatura "Soft grip" anatomica bicomponente: una parte in resina sintetica antiurto ed**
**un'altra in morbido elastomero, con foro trasversale**
**Particolarmente adatti nel settore aeronautico ed aerospaziale**

Per viti con	TS	0	1	2	4	10
Codice	A 1493 ....	4000	4001	4002	4004	4010
<b>A 1493/4</b>	Cad. €	<b>2,08</b>	<b>2,70</b>	<b>2,70</b>	<b>2,70</b>	<b>3,25</b>
Lunghezza lama	mm	60	80	80	80	100
Lunghezza totale	mm	130	150	165	165	200
	pz.	10	10	10	10	10



Inserti per viti (Bits) → A 5 pag.

## Giraviti per viti ad esagono incassato

ABC TOOLS

Lama in acciaio al cromo-vanadio, cromata opaca

Impugnatura anatomica in resina sintetica - pz. 5

Per viti con	mm	2,5	3	4	5	6
Codice	A 1489 2025	A 1489 2003	A 1489 2004	A 1489 2005	A 1489 2006	
<b>A 1489/2</b>	Cad. €	<b>1,34</b>	<b>1,38</b>	<b>1,45</b>	<b>2,08</b>	<b>3,05</b>
Lunghezza lama	mm	75	75	100	100	125
Lunghezza totale	mm	150	150	190	190	230

Con lama in acciaio al cromo, nichelata

Impugnatura anatomica bicomponente, antiscivolo per una presa sicura e confortevole

Con foro trasversale - pz. 12

Per viti	mm	1,5	2	2,5	3	4	5	6
Codice	A 1489 ....	3015	3002	3025	3003	3004	3005	3006
<b>A 1489/3</b>	Cad. €	<b>2,90</b>	<b>2,90</b>	<b>3,20</b>	<b>2,55</b>	<b>4,45</b>	<b>3,75</b>	<b>4,55</b>
Lunghezza lama	mm	60	60	75	75	100	100	125
Lunghezza totale	mm	130	130	145	145	200	200	235

Serie di giraviti

7 giraviti per viti ad esagono incassato A 1489/3 mm 1,5 - 2 - 2,5 - 3 - 4 - 5 - 6

In scatola di cartone

Codice A 1489 3700	<b>A 1489/37</b>	Cad. €	<b>30,20</b>		1
--------------------	------------------	--------	--------------	--	---

Chiavi maschio esagonali a «T» → A 8 pag. 101



HAZET

Lama in acciaio al cromo-vanadio, cromata opaca, punta brunita

Impugnatura a «T» bicomponente con foro - pz. 5

Per viti	mm	2	2,5	3	4	5	6	8	10
Codice	A 1489 ....	6002	6025	6003	6004	6005	6006	6008	6010
<b>A 1489/6</b>	Cad. €	<b>7,25</b>	<b>7,25</b>	<b>8,05</b>	<b>9,20</b>	<b>9,85</b>	<b>10,40</b>	<b>11,50</b>	<b>19,50</b>
Lunghezza lama	mm	100	100	150	150	200	200	200	200
Lunghezza totale	mm	120	120	170	175	230	230	235	235



Tipo con estremità sferopoliedrica per agire anche con angolazioni fino a 30°

felo

Serie 500 frico®

Con lama in acciaio al cromo-molibdeno-vanadio, cromata opaca, punta brunita

Impugnatura anatomica bicomponente, con foro trasversale - pz. 5

Per viti	mm	2	2,5	3	4	5	6	8
Codice	A 1489 ....	8002	8025	8003	8004	8005	8006	8008
<b>A 1489/8</b>	Cad. €	<b>8,75</b>	<b>8,75</b>	<b>8,75</b>	<b>10,40</b>	<b>13,50</b>	<b>14,50</b>	<b>19,60</b>
Lunghezza lama	mm	75	100	100	100	100	125	150
Lunghezza totale	mm	155	180	180	190	200	225	255

Con testa sferopoliedrica



ABC TOOLS

Lama in acciaio al cromo-vanadio, cromata opaca

Impugnatura anatomica in resina sintetica - pz. 5

Per viti	mm	2	2,5	3	4	5	6	8
Codice	A 1490 ....	0002	0025	0003	0004	0005	0006	0008
<b>A 1490</b>	Cad. €	<b>2,97</b>	<b>3,05</b>	<b>3,10</b>	<b>3,35</b>	<b>4,15</b>	<b>5,45</b>	<b>7,05</b>
Lunghezza lama	mm	75	100	100	100	100	125	150
Lunghezza totale	mm	150	175	175	190	190	230	260



ABC TOOLS

Tipo con gambo flessibile rivestito con guaina termoplastica

Con punta in acciaio speciale - Impugnatura in resina sintetica

Particolarmente adatti per agire in spazi di difficile accesso - pz. 10

Per viti	mm	2	2,5	3	4	5	6
Codice	A 1492 ....	0002	0025	0003	0004	0005	0006
<b>A 1492</b>	Cad. €	<b>18,80</b>	<b>18,00</b>	<b>18,00</b>	<b>18,80</b>	<b>18,00</b>	<b>18,00</b>
Lunghezza lama	mm	115	115	115	115	115	115
Lunghezza totale	mm	270	270	270	270	270	270



Impugnature porta inserti → A 5 pag. 39

Chiavi a bocca esagonale con gambo flessibile → A 8 pag. 91



## felo smart Giraviti a lame intercambiabili

Con **lame combinate in acciaio al cromo-vanadio** con sezione esagonale  $\text{mm } 6,3$  ( $1/4''$ ), cromate opache, punte brunito  
**Impugnatura ergonomica** in materiale bicomponente **altamente resistente agli urti** con **alloggiamento con snodo per inserimento della lama frontale** per impiego come un normale giravite o a "T" per la trasmissione di elevati momenti di forza

**Lame doppie reversibili**, lunghezza 160 mm

Si utilizzano con l'ausilio dell'impugnatura A 1494/2



① utilizzo della lama frontalmente

② utilizzo della lama a «T»

Grandezza	1	2	3	4	5	6	7	8
<b>Codice</b>	<b>A 1494 1001</b>	<b>A 1494 1002</b>	<b>A 1494 1003</b>	<b>A 1494 1004</b>	<b>A 1494 1005</b>	<b>A 1494 1006</b>	<b>A 1494 1007</b>	<b>A 1494 1008</b>
<b>A 1494/1</b> Cad. €	<b>10,80</b>	<b>10,80</b>	<b>10,80</b>	<b>10,80</b>	<b>10,80</b>	<b>10,80</b>	<b>10,80</b>	<b>10,80</b>
Punte	4x0,8 - PH1	5x0,8 - PZ1	6x1 - PZ2	7x1,2 - PZ3	PH2 - PH3	mm 3 e 4	mm 5 e 6	T6 - T7
<b>Grandezza</b>	<b>9</b>	<b>10</b>	<b>11</b>	<b>12</b>	<b>13</b>	<b>14</b>	<b>15</b>	<b>17</b>
<b>Codice</b>	<b>A 1494 1009</b>	<b>A 1494 1010</b>	<b>A 1494 1011</b>	<b>A 1494 1012</b>	<b>A 1494 1013</b>	<b>A 1494 1014</b>	<b>A 1494 1015</b>	<b>A 1494 1017</b>
<b>A 1494/1</b> Cad. €	<b>10,80</b>	<b>10,80</b>	<b>10,80</b>	<b>10,80</b>	<b>12,60</b>	<b>12,60</b>	<b>12,60</b>	<b>10,80</b>
Punte	T8 - T9	T10 - T15	T20 - T25	T30 - T40	T10 - T15	T20 - T25	T30 - T45	7x1,2 - PH1
<b>Grandezza</b>	<b>18</b>	<b>27</b>	<b>30</b>	<b>31</b>	<b>32</b>	<b>33</b>	<b>35</b>	<b>38</b>
<b>Codice</b>	<b>A 1494 1018</b>	<b>A 1494 1027</b>	<b>A 1494 1030</b>	<b>A 1494 1031</b>	<b>A 1494 1032</b>	<b>A 1494 1033</b>	<b>A 1494 1035</b>	<b>A 1494 1038</b>
<b>A 1494/1</b> Cad. €	<b>10,80</b>	<b>12,80</b>	<b>19,30</b>	<b>19,30</b>	<b>19,60</b>	<b>19,60</b>	<b>19,60</b>	<b>19,60</b>
Punte	6x1 - PH2	XZN 5 e 6	mm 5,5*	mm 6*	mm 7*	mm 8*	mm 10*	mm 13*

\* Attacco 1/4" E 6,3 - pz. 1

### Impugnatura ergonomica di manovra smart

In materiale bicomponente, con 2 alloggiamenti per la lama: impiego a "T", per la trasmissione di elevati momenti di forza, impiego frontale come un normale giravite - Lunghezza totale 105 mm

<b>Codice A 1494 2000</b>	<b>A 1494/2</b>	Cad. €	<b>22,60</b>	1
---------------------------	-----------------	--------	--------------	---



### Assortimenti di giraviti a lame intercambiabili

**Tipo con fodero in tessuto di nylon extra robusto**, con passante per fissaggio alla cintura e chiusura su tessuto con ganci (tipo velcro)

Composto da:

1 impugnatura ergonomica smart A 1494/2

8 lame combinate A 1494/1:

- 4x0,8 mm e PH1 (gr. 1)
- 5x0,8 mm e PZ1 (gr. 2)
- 6x1,0 mm e PZ2 (gr. 3)
- 7x1,2 mm e PZ3 (gr. 4)
- PH2 e PH3 (gr. 5)
- 5 mm e 6 mm (gr. 7)
- Tx 20 e Tx 25 (gr. 11)
- Tx 30 e Tx 45 (gr. 12)

Dimensioni fodero chiuso 150x85x35h mm - Peso 0,5 kg

<b>Codice A 1494 3000</b>	<b>A 1494/3</b>	Cad. €	<b>101,00</b>	1
---------------------------	-----------------	--------	---------------	---



**Tipo in cassetta di resina sintetica** con angolari antiurto e antiscivolo - Composta da:

1 impugnatura ergonomica smart A 1494/2 con 2 alloggiamenti

12 lame combinate A 1494/1:

- 4x0,8 mm e PH1 (gr. 1)
- 5x0,8 mm e PZ1 (gr. 2)
- 6x1,0 mm e PZ2 (gr. 3)
- 7x1,2 mm e PZ3 (gr. 4)
- PH2 e PH3 (gr. 5)
- 3 mm e 4 mm (gr. 6)
- 5 mm e 6 mm (gr. 7)
- Tx 6 e Tx 7 (gr. 8)
- Tx 8 e Tx 9 (gr. 9)
- Tx 10 e Tx 15 (gr. 10)
- Tx 20 e Tx 25 (gr. 11)
- Tx 30 e Tx 45 (gr. 12)

Dimensioni cassetta 230x130x55h mm - Peso 1,1 kg

<b>Codice A 1494 4000</b>	<b>A 1494/4</b>	Cad. €	<b>119,00</b>	1
---------------------------	-----------------	--------	---------------	---

**Tipo con 12 lame con rivestimento protettivo ad alto isolamento**

In cassetta di resina sintetica con angolari antiurto e antiscivolo - Composta da:

1 impugnatura di manovra M 7103/2

1 cappuccio in resina per utilizzare le lame per lavori di precisione

12 lame intercambiabili M 7103/1:

- gr. 2 2,5x0,4 gr. 8 5,5x1,0 gr. 21 PZ2
- gr. 3 3,0x0,5 gr. 11 6,5x1,2 gr. 27 T10
- gr. 5 3,5x0,6 gr. 14 PH1 gr. 28 T15
- gr. 6 4,0x0,8 gr. 16 PH2 gr. 29 T20

Dimensioni cassetta LxPxh 230x130x55 mm - Peso 0,9 kg

<b>Codice M 7103 1300</b>	<b>M 7103/13</b>	Cad. €	<b>95,00</b>	1
---------------------------	------------------	--------	--------------	---

M 6 → pag. 847

### Accessori per giraviti a lame intercambiabili

**A 1494/11 - Adattatore** attacco esagonale 1/4" E 6,3 - attacco 1/4"

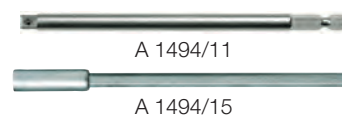

**A 1494/15 - Portainseri** attacco esagonale 1/4" - attacco 1/4"

<b>Codice A 1494 1100</b>	<b>A 1494/11</b>	Lungh. 150 mm	Cad. €	<b>13,40</b>	1
<b>Codice A 1494 1500</b>	<b>A 1494/15</b>	Lungh. 155 mm	Cad. €	<b>22,40</b>	1



**Tipo con impugnatura a serbatoio**

Composto da:

1 impugnatura a serbatoio con mandrino - 3 lame per viti con intaglio  3 - 5 - 6 mm1 lama per viti a croce  Punta DIN 1 - 1 punteruolo a lama quadra

1 punteruolo a lama tonda - 1 lama a trivellino

<b>Codice A 1495 0000</b>	<b>A 1495</b>	Cad. €	<b>4,40</b>		10
---------------------------	---------------	--------	-------------	---	----

**Tipo con lama reversibile in acciaio al cromo-vanadio**

Impugnatura in resina sintetica

**Esecuzione corta**Con punte  larghezza 6 mm e  PH 2

Lunghezza totale 85 mm

<b>Codice A 1496 0000</b>	<b>A 1496</b>	Cad. €	<b>2,93</b>		12
---------------------------	---------------	--------	-------------	---	----

**Esecuzione lunga**Con punte  larghezza 6 mm e  PH 2

Lunghezza totale 150 mm

<b>Codice A 1497 2000</b>	<b>A 1497/2</b>	Cad. €	<b>3,25</b>		12
---------------------------	-----------------	--------	-------------	---	----

**Giraviti angolari**Tipo per viti con intaglio  (lame con tagli contrapposti)**»felo**

Con lama in acciaio al cromo-molibdeno-vanadio, nuda

Lunghezza totale mm	Codice	A 1499/1 Cad. €	Dimensioni lama mm	 pz.
125	A 1499 1125	3,90	4,0 x 0,8	12
135	A 1499 1135	4,35	5,5 x 1,0	12
200	A 1499 1200	6,25	8,0 x 1,2	12

Tipo per viti a croce «PHILLIPS» 

Lama in acciaio al cromo-vanadio - Impugnatura in resina nera - DIN 8764

Punta DIN	Codice	A 1500 Cad. €	Lunghezza totale mm	Per viti Ø mm	 pz.
1 + 2	A 1500 0012	12,80	125	2,1÷3 - 3,1÷5,2	10

**»felo**

Lama in acciaio al cromo-molibdeno-vanadio, nuda

Punta DIN	Codice	A 1501/1 Cad. €	Lunghezza totale mm	Per viti Ø mm	 pz.
1 + 2	A 1501 1012	5,00	135	2,1÷3 - 3,1÷5,2	12
3 + 4	A 1501 1034	6,65	200	5,3÷7,2 - 7,3÷12,7	12

Tipo combinato per viti con intaglio e a croce «PHILLIPS»  **»felo**Punta per viti ad intaglio  6 mm e per viti a croce «PHILLIPS»  - Punta DIN 2

Lama in acciaio al cromo-molibdeno-vanadio, nuda - Lunghezza totale 135 mm

<b>Codice A 1501 2000</b>	<b>A 1501/2</b>	Cad. €	<b>4,75</b>		12
---------------------------	-----------------	--------	-------------	---	----

Tipo per viti a croce «POZIDRIV» - «SUPADRIV» **»felo**

Lama in acciaio al cromo-molibdeno-vanadio, fosfatata nuda

Punta	Codice	A 1501/4 Cad. €	Lunghezza totale mm	Per viti Ø mm	 pz.
1 + 2	A 1501 4012	5,90	135	2,1÷3 - 3,1÷5,2	12



## Giraviti cercafase a lama fissa

**ABC TOOLS**

Per **tensione da 100÷500 V** - Con clip da taschino  
Lama in acciaio utensile, indurito e nichelato -  12 pz.

Lunghezza lama	mm	65	100*
<b>Codice</b>		<b>A 1502 1065</b>	<b>A 1502 1100</b>
<b>A 1502/1</b>	Cad. €	<b>1,38</b>	<b>2,09</b>
Dimensioni lama	mm	3x0,5	4x0,6
Lunghezza totale	mm	140	190

\* Senza clip da taschino

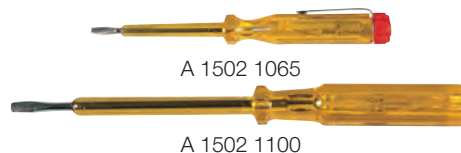

A 1502 1065

A 1502 1100

**Secondo norme di sicurezza VDE 0680** - Per **tensione da 120÷250V**

Lama in acciaio temperato, nichelata, dimensioni 3x0.5 mm

Lunghezza lama	mm	65	100
<b>Codice</b>		<b>A 1502 3065</b>	<b>A 1502 3100</b>
<b>A 1502/3</b>	Cad. €	<b>1,56</b>	<b>2,22</b>
Lunghezza totale	mm	140	190



A 1502 3065

A 1502 3100

**Costruiti a norme di sicurezza VDE 0680** - Per **tensione da 125÷250V**

Frequenza 50÷500 Hz - Lama in acciaio al cromo-vanadio, cromata

Con clip da taschino -  12 pz.

Lunghezza lama	mm	65	100
<b>Codice</b>		<b>A 1502 4065</b>	<b>A 1502 4100</b>
<b>A 1502/4</b>	Cad. €	<b>2,50</b>	<b>3,20</b>
Dimensioni lama	mm	3x0,4	3,5x0,4
Lunghezza totale	mm	155	190

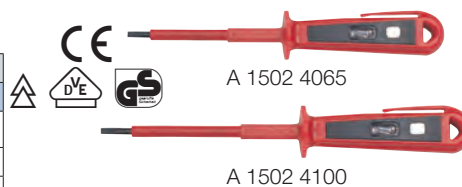

A 1502 4065

A 1502 4100

Per **tensione da 105÷250V**

**Impugnatura ergonomica** in acetato di cellulosa - Con clip da taschino

**Lama di precisione**, in acciaio al cromo-molibdeno-vanadio, cromata

**Lunghezza lama 70 mm** - Lunghezza totale 140 mm

<b>Codice A 1502 4570</b>	<b>A 1502/45</b>	Cad. €	<b>4,15</b>	 6
---------------------------	------------------	--------	-------------	---



## »felo

Per **tensione da 150÷250V**

**Impugnatura ergonomica** in acetato di cellulosa - Con clip da taschino

**Lama di precisione**, in acciaio al cromo-molibdeno-vanadio, cromata

**Lunghezza lama 70 mm** - Lunghezza totale 142 mm

<b>Codice A 1502 5070</b>	<b>A 1502/5</b>	Cad. €	<b>10,20</b>	 12
---------------------------	-----------------	--------	--------------	--

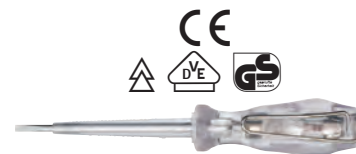

## Giravite cercafase multifunzionale

Consente di effettuare:

- la **verifica della presenza di corrente alternata fino a 250V anche senza contatto**;
- il controllo di fase, neutro e messa a terra di prese,
- il controllo della continuità e della polarità su fusibili, lampadine, ecc.

**LED di controllo ad alta luminosità** per utilizzare il cercafase anche come torcia per ispezioni

Con clip da taschino - Funziona con 3 batterie a pastiglia tipo AG-3 (incluse) o similari

Lunghezza totale 145 mm - Dimensioni lama 15x3 mm

<b>Codice A 1503 0000</b>	<b>A 1503</b>	Cad. €	<b>24,40</b>	 1
---------------------------	---------------	--------	--------------	---



## Rilevatori di tensione senza contatto

Adatti **per rilevare la presenza di tensione senza contatto** in quadri elettrici, cavi, prese, circuiti, lampade, ecc. ed eventuali interruzioni di linea nei cavi

Tasto ZOOM per il tracciamento di linee a profondità elevate

Segnalazione della presenza di tensione tramite accensione del LED

Con minitorcia integrata ad alta luminosità attivabile tramite tasto ON/OFF

Alimentazione tramite 2 batterie AAA da 1,5V incluse - Lunghezza totale 160 mm



**H 5437/2** - Per **tensione AC da 24V a 1000V** - Frequenza 50-60Hz

**H 5437/3** - Per **tensione AC da 12V a 1000V** - Frequenza 50-60 Hz

**Ideale per armadi e impianti elettrici**

Indicazione di tensioni elettriche e stati tramite LED a più colori

Segnalazione acustica con vibrazione del riconoscimento degli stati

<b>Codice H 5437 2000</b>	<b>H 5437/2</b>	Cad. €	<b>35,00</b>	 1
<b>Codice H 5437 3000</b>	<b>H 5437/3</b>	Cad. €	<b>68,00</b>	 1



H 5437/2

H 5437/3



Con rivestimento protettivo in gomma antiolio

Grado di protezione IP40

**A 2 scale:** - gialla per **corrente alternata da 125 a 750V**

- rossa per **corrente continua da 120 a 750V**

Per la ricerca della polarità e la determinazione delle tensioni da 110 a 440V su corrente continua

e da 120 a 500V su corrente alternata (con punte fino a 750V)

Impugnature di gomma con paramani, scale di facile lettura

Interruttore anulare incorporato nell'impugnatura per l'inserimento sotto carica

Cavo ad alto isolamento lunghezza 1 m

Lampada con finestrino lenticolare

Codice A 1505 0000	<b>A 1505/0</b>	Cad. €	<b>101,00</b>		1
--------------------	-----------------	--------	---------------	---	---

CE

IP  
40

## Strumenti prova circuiti per autoveicoli

Per tensioni da 6÷24V

Corpo in ottone, con ago per la perforazione dei rivestimenti isolati dei cavi

Completo di lampadina, cavo e morsetto - Cappuccio filettato di protezione

A 1506/3 - 

A 1506/5 - 

Codice A 1506 3000	<b>A 1506/3</b>	Cad. €	<b>8,50</b>		10
Codice A 1506 5000	<b>A 1506/5</b>	Cad. €	<b>20,70</b>		10

Lampadine di ricambio per A 1506/3 - A 1506/5

In confezione  **indivisibile da 10 pezzi**

Codice A 1506 6000	<b>A 1506/6</b>	Cad. €	<b>1,10</b>		10
--------------------	-----------------	--------	-------------	---	----



Per tensioni da 3÷48 Volt

Particolarmente adatto per il controllo di parti elettriche ed elettroniche su autoveicoli, per la ricerca di guasti su componenti

Con 5 LED per indicare le diverse gamme di tensione

Composto da: punta di contatto, ago per la perforazione del rivestimento dei cavi, morsetto a coccodrillo e punta di controllo

Corpo in resina termoplastica nera - Lunghezza cavo 1 m

Codice A 1506 7000	<b>A 1506/7</b>	Cad. €	<b>50,00</b>		1
--------------------	-----------------	--------	--------------	---	---

Per tensioni da 12÷24 Volt

Particolarmente adatto per il controllo di parti elettriche p.es. pompe elettriche per il carburante, relays, lampadine, motorini alzacristalli, ecc.

Con lampada per illuminare il punto dell'intervento e segnali acustici vari

Determina immediatamente la polarità tramite LED rosso/verde

Verifica collegamenti a massa difettosi e la continuità di relays, fusibili, fasci di cavi, interruttori

Protetto contro corto circuiti 7,5A

Lunghezza cavo 6 m

Codice A 1506 8000	<b>A 1506/8</b>	Cad. €	<b>204,00</b>		1
--------------------	-----------------	--------	---------------	---	---



CE

## **Multimetri digitali**

CE



**Ampia gamma** di multimetri portatili e a pinza, ottimali per **qualsunque tipo di applicazione**

**Qualità e prestazioni** senza confronti

Strumenti di misura dalla **massima precisione**

Perfetti per **elettricisti, manutentori del settore edile e HVAC** (ventilazione, riscaldamento, climatizzazione)

Ideali per problematiche difficili da individuare

Adatti per misurazioni su **circuiti elettronici**

## Aste magnetiche

### Con magnete permanente

Particolarmente adatte per prendere viti, minuterie metalliche in zone di difficile accesso

#### Tipo con asta rivestita in PVC



Impugnatura di resina sintetica - pz. 1

<b>Forza magnetica</b>	<b>g</b>	<b>270</b>
<b>Codice</b>		<b>A 1517 0270</b>
<b>A 1517</b>	Cad. €	<b>6,00</b>
<b>Lunghezza totale</b>	<b>mm</b>	<b>400</b>
<b>Diametro testa</b>	<b>mm</b>	<b>4</b>



#### Tipo flessibile con spirale in acciaio, cromata



Impugnatura bicomponente - pz. 1

<b>Forza magnetica</b>	<b>g</b>	<b>1100</b>	<b>4500</b>	<b>7500</b>
<b>Codice</b>		<b>A 1518 1100</b>	<b>A 1518 4500</b>	<b>A 1518 7500</b>
<b>A 1518</b>	Cad. €	<b>48,10</b>	<b>54,00</b>	<b>84,00</b>
<b>Lunghezza totale</b>	<b>mm</b>	<b>475</b>	<b>545</b>	<b>545</b>
<b>Diametro testa</b>	<b>mm</b>	<b>8</b>	<b>15</b>	<b>19</b>



Con impugnatura di resina termoplastica - pz. 1

<b>Forza magnetica</b>	<b>g</b>	<b>500</b>	<b>1000</b>	<b>1800</b>	<b>3000</b>
<b>Codice</b>		<b>A 1519 0500</b>	<b>A 1519 1000</b>	<b>A 1519 1800</b>	<b>A 1519 3000</b>
<b>A 1519</b>	Cad. €	<b>17,10</b>	<b>17,90</b>	<b>23,20</b>	<b>37,80</b>
<b>Lunghezza totale</b>	<b>mm</b>	<b>460</b>	<b>460</b>	<b>520</b>	<b>520</b>
<b>Diametro testa</b>	<b>mm</b>	<b>8</b>	<b>12</b>	<b>15</b>	<b>19</b>

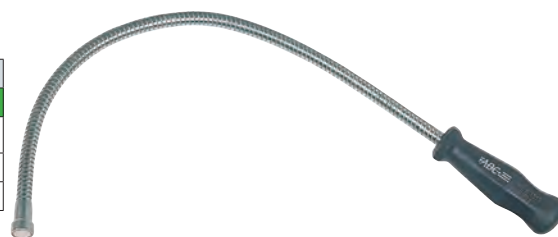

#### Tipo ad asta telescopica

##### Forza magnetica 500 g

Diametro testa 8 mm

Con punta per tracciare protetta da apposito cappuccio e clip da taschino

Lunghezza: chiuso 150 mm - aperto 660 mm

<b>Codice</b>	<b>A 1520 0000</b>	<b>A 1520</b>	Cad. €	<b>12,50</b>	pz. 1
---------------	--------------------	---------------	--------	--------------	-------



#### Tipo fisso in acciaio

I diametri 5 e 8 mm, sono completi di una impugnatura in plastica

Adatte anche per estrarre trucioli, limature, viti, ecc. nei fori ciechi di lavorazioni meccaniche (foratura, alesatura, maschiatura) - pz. 1

<b>Diametro testa</b>	<b>mm</b>	<b>3</b>	<b>5</b>	<b>8</b>
<b>Codice</b>		<b>A 1521 0003</b>	<b>A 1521 0005</b>	<b>A 1521 0008</b>
<b>A 1521</b>	Cad. €	<b>41,40</b>	<b>42,20</b>	<b>45,70</b>
<b>Lunghezza totale</b>	<b>mm</b>	<b>90</b>	<b>130</b>	<b>150</b>

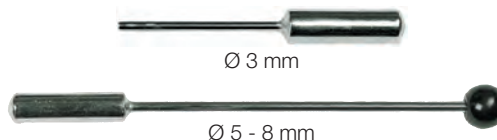

## ABC TOOLS Utensili speciali prensili

Particolarmente adatti nei lavori di riparazione e montaggio radio, televisori, nel campo elettronico, ecc.

Per interventi di presa in luoghi di difficile accesso

Con 3 griffe elastiche retrattili a molla

Gr. 170 - Esecuzione diritta con clip da taschino

Gr. 540 - Esecuzione **flessibile, con spirale in acciaio**, nichelata - Impugnatura in resina sintetica con alette di contrasto

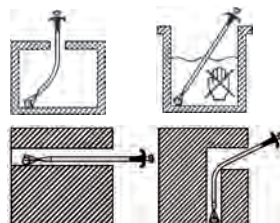

<b>Lunghezza totale</b>	<b>mm</b>	<b>170</b>	<b>540</b>
<b>Codice</b>		<b>A 1523 5170</b>	<b>A 1523 5540</b>
<b>A 1523/5</b>	Cad. €	<b>18,90</b>	<b>31,30</b>
Ø max. di presa	<b>mm</b>	<b>12</b>	<b>22</b>

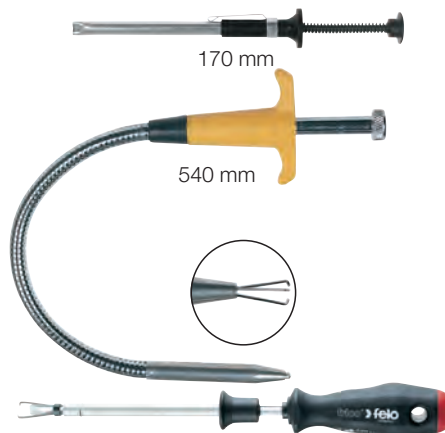

Particolarmente adatti per elettrotecnica ed elettronica

**Tipo fisso**

**In resina sintetica - Con specchio a 45° - Interamente isolato**

Composto da 2 parti:  
1 specchietto Ø 25 mm con impugnatura, lunghezza 165 mm  
1 impugnatura di prolungamento, lunghezza 140 mm  
Lunghezza totale 270 mm

Codice A 1524 0000	<b>A 1524</b>	Cad. €	<b>11,50</b>		1
--------------------	---------------	--------	--------------	---	---



**Interamente in metallo - Con specchio Ø 30 mm orientabile**

Con doppio snodo  
Lunghezza totale 210 mm

Codice A 1525 0000	<b>A 1525</b>	Cad. €	<b>7,10</b>		1
--------------------	---------------	--------	-------------	---	---



**Tipo telescopico**

Con asta in metallo cromato  
Specchio orientabile in qualsiasi direzione con doppio snodo

**Con specchio tondo Ø 30 mm**

**Esecuzione con impugnatura in resina sintetica**

**A 1525/1 -Asta tonda**

Lunghezza: chiuso 175 mm - aperto 735 mm

**A 1525/13 -Asta ovale** per prevenire lo spostamento accidentale dello specchio

Lunghezza: chiuso 210 mm - aperto 735 mm

Codice A 1525 1000	<b>A 1525/1</b>	Cad. €	<b>15,40</b>		1
Codice A 1525 1300	<b>A 1525/13</b>	Cad. €	<b>22,40</b>		1



**Con specchio tondo Ø 50 mm**

**Esecuzione con impugnatura in PVC**

Lunghezza: chiuso 290 mm - aperto 455 mm

Codice A 1525 3000	<b>A 1525/3</b>	Cad. €	<b>11,20</b>		1
--------------------	-----------------	--------	--------------	---	---

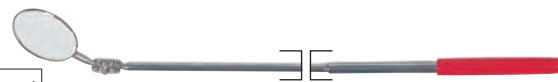

**Esecuzione con impugnatura in resina sintetica**

**Asta ovale** per prevenire lo spostamento accidentale dello specchio

Lunghezza: chiuso 210 mm - aperto 750 mm

Codice A 1525 3500	<b>A 1525/35</b>	Cad. €	<b>25,40</b>		1
--------------------	------------------	--------	--------------	---	---

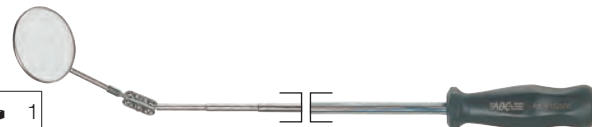

**Con specchio rettangolare 65x45 mm**

**Asta ovale** per prevenire lo spostamento accidentale dello specchio

Lunghezza: chiuso 210 mm - aperto 765 mm

Codice A 1525 4500	<b>A 1525/45</b>	Cad. €	<b>27,50</b>		1
--------------------	------------------	--------	--------------	---	---

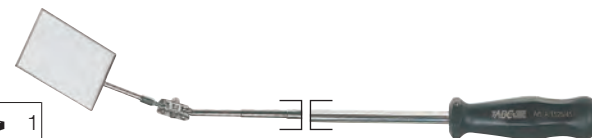

**Con specchio tondo Ø 55 mm e torcia a LED**

**Asta ovale** per prevenire lo spostamento accidentale dello specchio

Torcia a LED in alluminio anodizzato con clip per agganciare alla cintura

Dimensioni torcia 140 x Ø 13,5 mm

Fornito con 2 pile tipo AAA (autonomia circa 150h)

Lunghezza: chiuso 230 mm - aperto 780 mm

Codice A 1525 5000	<b>A 1525/5</b>	Cad. €	<b>67,00</b>		1
--------------------	-----------------	--------	--------------	---	---

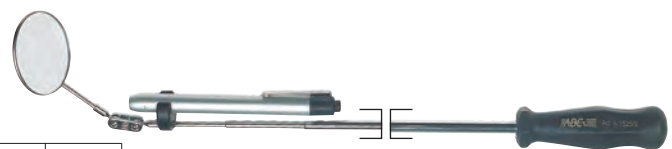

**Tipo flessibile**

**Esecuzione con LED ad alta luminosità, asta rivestita con guaina termoplastica e impugnatura in resina sintetica**

Completo di:

**2 specchietti tondi Ø 24 e 30 mm**

**1 specchietto rettangolare 43x65 mm**

Alimentazione tramite 2 batterie AA da 1,5V (incluse)

Lunghezza totale 600 mm

Codice A 1526 1000	<b>A 1526/1</b>	Cad. €	<b>88,50</b>		1
--------------------	-----------------	--------	--------------	---	---

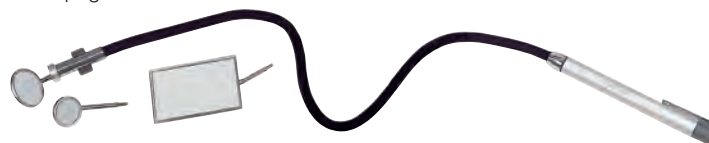

**Esecuzione senza luce, con specchio rettangolare 43x65 mm**

Con asta a spirale cromata e impugnatura in resina sintetica

Lunghezza totale 600 mm

Codice A 1526 3000	<b>A 1526/3</b>	Cad. €	<b>26,60</b>		1
--------------------	-----------------	--------	--------------	---	---





## Torçe per ispezione

Modelli professionali particolarmente adatti per ispezioni e manutenzione

**ABC TOOLS**

Con corpo interamente in policarbonato resistente all'acqua

Di dimensioni ridotte, con **led ad altissima luminosità** e di lunga durata

Con clip da taschino e **cinghia con sgancio di sicurezza**

Flusso luminoso 8,9 lm - 0,18 W

Potenza fascio luminoso: 6000 CP (Candle Power)

Completa di 4 batterie LR 44 (autonomia circa 130h)

Lunghezza totale 65 mm

Codice A 1526 7000	A 1526/7	Cad. €	44,50		12
--------------------	----------	--------	-------	--	----



**ABC TOOLS**

Mod. "FLASH PEN"

Torcia a penna con **CREE XP-G LED da 1W con funzione focus** ad altissima luminosità

Flusso luminoso 100 Lumen - 300÷4000 lux a 0,5 m

Lunghezza max. fascio luminoso 75 m

Completa con 2 batterie AAA (autonomia circa 6h) e clip da taschino

Corpo in metallo robusto, resistente e di alta qualità

Colore grigio metallizzato

Dimensioni Ø 16x148 mm - Peso 56 g

Codice N 9097 9300	N 9097/93	Cad. €	27,50		1
--------------------	-----------	--------	-------	--	---



IP  
54

N 8 → pag. 1008

**SCANGRIP**

Corpo robusto in alluminio anodizzato resistente agli urti

Design ergonomico con fini scanalature in metallo

Con cinturino da polso e supporto per agganciare alla cintura (escluso N 9097/95)

Mod. FLASH PEN

Dotata di **CREE LED** con flusso luminoso regolabile da 100÷200 lumen - 500÷8000 lux a 0,5 m

Lunghezza max. fascio luminoso 80 m

Alimentazione tramite 2 batterie AAA da 1,5V (incluse) - Autonomia circa 3,5h

Con **funzione focus** per variare l'angolo del flusso luminoso e clip da taschino

Dimensioni Ø 20 x 153 mm - Peso 62 g

Codice N 9097 9500	N 9097/95	Cad. €	27,90		1
--------------------	-----------	--------	-------	--	---



Funzione focus



IP  
54

IK  
07

Mod. FLASH 300

Dotata di **CREE LED** con flusso luminoso regolabile da 150÷300 lumen - 600÷10000 lumen a 0,5 m

Lunghezza max. fascio luminoso 100 m

Alimentazione tramite 3 batterie AAA da 1,5V (incluse) - Autonomia max. 3h

Con **funzione focus** per variare l'angolo del flusso luminoso e **modalità BOOST** per raddoppiare velocemente la luminosità della torcia

Dimensioni Ø 32 x 133 mm - Peso 122 g

Codice N 9097 9700	N 9097/97	Cad. €	34,90		1
--------------------	-----------	--------	-------	--	---



Modalità BOOST +  
funzione focus



IP  
54

IK  
07

Mod. FLASH 600

Dotata di **CREE LED** con flusso luminoso regolabile da 300÷600 lumen - 1000÷20000 lux a 0,5 m

Lunghezza max. fascio luminoso 150 m

Alimentazione tramite 2 batterie tipo C da 1,5V (incluse) - Autonomia max. 2h

Con **funzione focus** per variare l'angolo del flusso luminoso e **modalità BOOST** per raddoppiare velocemente la luminosità della torcia

Dimensioni Ø 36x174 mm - Peso 292 g

Codice N 9097 9800	N 9097/98	Cad. €	44,90		1
--------------------	-----------	--------	-------	--	---



Modalità BOOST +  
funzione focus



IP  
54

IK  
07

N 8 → pag. 1016

## ABC TOOLS Tenditori per molle

In acciaio al cromo-vanadio

Esecuzione nichelata lucida

Con una estremità a gancio ed una a forcella

Lunghezza totale 210 mm

Codice A 1533 0000	<b>A 1533</b>	Cad. €	<b>10,10</b>	 1
--------------------	---------------	--------	--------------	---



## ABC TOOLS Pennelli

Per pulizia di componenti elettronici, parti delicate, ecc.

Si vendono in confezione  indivisibile

Tipo piatto

Esecuzione con setole cinesi bionde

Manico in legno - Ghiera in lamiera

Larghezza	mm	30	40
Codice		<b>A 1534 0030</b>	<b>A 1534 0040</b>
<b>A 1534</b>	Cad. €	<b>2,05</b>	<b>2,65</b>
Lunghezza setole ca.	mm	35	40
	pz.	10	10



Esecuzione con setole in nylon

Manico in legno con foro - Ghiera in lamiera

Larghezza	mm	30	40
Codice		<b>A 1534 1030</b>	<b>A 1534 1040</b>
<b>A 1534/1</b>	Cad. €	<b>2,55</b>	<b>3,70</b>
Lunghezza setole ca.	mm	40	45
	pz.	10	10



Tipo strozzato

Esecuzione con setole cinesi bionde

Manico in materiale plastico con foro - Ghiera in materiale plastico

Diametro	mm	19	36
Codice		<b>A 1534 5019</b>	<b>A 1534 5036</b>
<b>A 1534/5</b>	Cad. €	<b>2,70</b>	<b>5,30</b>
Lunghezza setole ca.	mm	52	62
	pz.	10	10



Esecuzione con setole in nylon

Manico in materiale plastico con foro - Ghiera in materiale plastico

Diametro	mm	19	36
Codice		<b>A 1534 6019</b>	<b>A 1534 6036</b>
<b>A 1534/6</b>	Cad. €	<b>3,30</b>	<b>7,20</b>
Lunghezza setole ca.	mm	51	65
	pz.	10	10



Tipo piatto, sottile

Adatto per rifinire e ritoccare

Con setole cinesi bionde

Manico in legno - Ghiera in lamiera

Larghezza	mm	10	18	24
Codice		<b>A 1534 7006</b>	<b>A 1534 7010</b>	<b>A 1534 7016</b>
<b>A 1534/7</b>	Cad. €	<b>0,74</b>	<b>1,45</b>	<b>2,35</b>
Lunghezza setole ca.	mm	25	35	40
	pz.	12	12	12



Tipo piatto, inclinato

Adatto per pulizia di radiatori

Con setole cinesi bionde - Spessore 9 mm

Manico in legno - Ghiera in lamiera

Larghezza	mm	30	50
Codice		<b>A 1534 8030</b>	<b>A 1534 8050</b>
<b>A 1534/8</b>	Cad. €	<b>2,90</b>	<b>3,80</b>
Lunghezza setole ca.	mm	45	50
	pz.	12	12



Pinze speciali per elettronica → B 0 pag. 151

Saldatori elettrici per saldatura a stagno → K 4 pag. 736





## Giraviti prensili

## felo - Serie 500 frico®

A tenuta magnetica della vite per serraggi sicuri

Lama in acciaio al cromo-molibdeno-vanadio - Impugnatura anatomica bicomponente



Per viti con intaglio

Intaglio mm	Codice	A 1541/1 Cad. €	Lunghezza lama mm	Lunghezza totale mm	pz.
3,0	A 1541 1030	20,40	200	280	6
3,5	A 1541 1035	21,00	250	330	6
4,0	A 1541 1040	21,70	200	300	6



Per viti a croce «PHILLIPS»

Punta DIN	Codice	A 1541/2 Cad. €	Per viti Ø mm	Lunghezza lama mm	Lunghezza totale mm	pz.
1	A 1541 2001	23,60	2,1÷3	200	290	6
2	A 1541 2002	24,50	3,1÷5,2	200	300	6



Per viti a croce «POZIDRIV»

Punta	Codice	A 1541/3 Cad. €	Per viti Ø mm	Lunghezza lama mm	Lunghezza totale mm	pz.
1	A 1541 3001	21,80	2,1÷3	80	170	6
2	A 1541 3002	25,10	3,1÷5,2	200	300	6



Per viti «TORX»

Grandezza «TORX»	Codice	A 1541/5 Cad. €	Per viti	Lungh. lama mm	Lungh. totale mm	pz.
10	A 1541 5010	21,80	M 3 e 3,5	100	180	6
15	A 1541 5015	21,80	M 3,5 e 4	100	190	6
20	A 1541 5020	22,50	M 4 e 5	100	200	6
25	A 1541 5025	22,50	M 4,5 e 5	100	200	6



## ABC TOOLS

Con scanalatura portavite

Lama in acciaio al cromo-vanadio - Impugnatura in resina sintetica

Giravite con bussola fissa ad intaglio a forchetta prensile, per la tenuta della vite

Per viti con intaglio

Lunghezza lama mm	Codice	A 1543/1 Cad. €	Larghezza intaglio mm	Lunghezza totale mm	pz.
75	A 1543 1075	15,50	2,5	155	1
100	A 1543 1100	16,20	3,0	190	1
150	A 1543 1150	22,40	5,0	255	1



Per viti a croce «PHILLIPS»

Punta DIN	Codice	A 1543/2 Cad. €	Per viti Ø mm	Lunghezza lama mm	Lunghezza totale mm	pz.
0	A 1543 2000	20,20	≤ 2	125	225	1
1	A 1543 2001	23,20	2,1÷3	150	255	1
2	A 1543 2002	26,80	3,1÷5,2	175	280	1



## felo - Serie 500 frico®

A griffe retrattili

Lama in acciaio al cromo-molibdeno-vanadio - Impugnatura anatomica bicomponente

L'azione di bloccaggio e sbloccaggio si effettua mediante una bussola scorrevole sul gambo

Per viti con intaglio

Lunghezza lama mm	Codice	A 1543/6 Cad. €	Larghezza intaglio mm	Lunghezza totale mm	pz.
150	A 1543 6150	29,50	4	240	12
155	A 1543 6155	32,30	5,5	250	12



Per viti a croce «PHILLIPS»

Punta DIN	Codice	A 1543/7 Cad. €	Per viti Ø mm	Lunghezza lama mm	Lunghezza totale mm	pz.
1	A 1543 7001	31,90	2,1÷3	150	240	12
2	A 1543 7002	32,30	3,1÷5,2	150	250	12



## ABC TOOLS Giraviti automatici

**A cricchetto per uso destro, sinistro, fisso**, con nottolino a 3 posizioni

Con impugnatura in resina sintetica

A doppia spirale, con molla interna di recupero

**Tipo con attacco esagonale**  $\frac{1}{4}$ " (per inserti-bits)

**Gr. 235** - Impugnatura a serbatoio - Senza ghiera per il bloccaggio della spirale chiusa

Completo di:

- 1 inserto per viti ad intaglio  $\ominus$  A 1577/1 da 6x1 mm,
- 2 inserti per viti a croce «PHILLIPS»  $\oplus$  A 1577/6 gr. PH 1 - PH 2,
- 2 inserti per viti a croce «POZIDRIV»  $\oplus$  A 1577/16 gr. PZ 1 - PZ 2

**Gr. 310 e 450** - Con ghiera per il bloccaggio della spirale chiusa

Completo di:

- 3 inserti doppi A 1577/46  $\ominus$  4,5 -  $\oplus$  PH 1,  $\ominus$  5,5 -  $\oplus$  PH 2,  $\ominus$  7 -  $\oplus$  PH 3

Lunghezza totale aperto (senza inserto) mm	235	310	450
<b>Codice</b>	<b>A 1544 0235</b>	<b>A 1544 0310</b>	<b>A 1544 0450</b>
<b>A 1544</b>	Cad. € <b>54,00</b>	<b>67,50</b>	<b>95,00</b>
Lunghezza totale chiuso	—	235	320

$\frac{1}{4}$ "  $\blacklozenge$  C 6,3



235 mm



310 mm



450 mm

**Tipo con attacco a baionetta** - Secondo norme DIN 7432

**Gr. 225** - Impugnatura a serbatoio - Senza ghiera per il bloccaggio della spirale chiusa

Completo di:

- 3 inserti per viti ad intaglio  $\ominus$  3,0x0,5 - 4,5x0,6 - 5,5x0,8 mm,
- 2 inserti per viti a croce «PHILLIPS»  $\oplus$  PH 1 - PH 2

**Gr. 290** - Con ghiera per il bloccaggio della spirale chiusa

Completo di:

- 2 inserti per viti ad intaglio  $\ominus$  4,5x0,6 - 5,5x0,8 mm
- 1 inserto per viti a croce «PHILLIPS»  $\oplus$  PH 1

Lunghezza totale aperto (senza inserto) mm	225	290
<b>Codice</b>	<b>A 1547 0225</b>	<b>A 1547 0290</b>
<b>A 1547</b>	Cad. € <b>56,00</b>	<b>49,70</b>
Attacco inserti $\varnothing$	5,5	5,5
Lunghezza totale chiuso (senza inserto) mm	—	225



225 mm



290 mm

## ABC TOOLS Giravite a cricchetto

Con nottolino a 3 posizioni, **per uso destro, sinistro, fisso**,

Con impugnatura regolabile in 2 posizioni: diritto e a pistola, per applicare una maggiore trasmissione di forza, in maniera più confortevole e con minor sforzo

**Corpo in resina sintetica rivestito con gomma antiscivolo** - Design ergonomico

Testa in acciaio al cromo-vanadio con cricchetto a dentatura fine

Rotazione dell'impugnatura da diritta a pistola tramite pulsante

**Attacco esagonale**  $\frac{1}{4}$ " (per inserti-bits) a tenuta magnetica

Con serbatoio estraibile portainseriti completo di:

- 1 inserto per viti con intaglio  $\ominus$  A 1577/51 da 5,5x1,0 mm
  - 2 inserti per viti a croce «PHILLIPS»  $\oplus$  A 1577/61 PH 1 - PH 2
  - 2 inserti per viti a croce «POZIDRIV»  $\oplus$  A 1577/65 PZ 1 - PZ 2
  - 1 inserto per viti con esagono  $\ominus$  A 1577/81 da 5 mm
  - 1 raccordo portainseriti con attacco  $\frac{1}{4}$ " -  $\blacklozenge$   $\frac{1}{4}$ "
- Lunghezza totale (senza accessori) 170 mm

<b>Codice A 1549 0000</b>	<b>A 1549</b>	Cad. €	<b>42,00</b>		1
---------------------------	---------------	--------	--------------	---	---



Con pulsante per rotazione dell'impugnatura da diritta a pistola



Inserti per viti (Bits)  $\rightarrow$  A 5 pag. 44

## ABC TOOLS Giravite a percussione

**In acciaio al cromo-vanadio - Con attacco**  $\frac{1}{2}$ "

**Reversibile** tramite rotazione dell'impugnatura

Adatto per disserrare viti fortemente bloccate ove occorrono momenti torcenti non raggiungibili con i normali giraviti

Composto da:

- 1 impugnatura portautensili con attacco  $\frac{1}{2}$ "
  - 1 bussola portainseriti con attacco  $\frac{1}{2}$ " e attacco  $\frac{5}{16}$ " (A 1591/2 gr. 5)
  - 3 inserti per viti con intaglio  $\ominus$  8x1,6 - 10x1,6 - 12x2 mm (A 1578/5 gr. 8 - 10 - 12)
  - 3 inserti per viti a croce «PHILLIPS»  $\oplus$  - Punta DIN 2 - 3 - 4 (A 1578/7 gr. 2 - 3 - 4)
  - 3 inserti per viti con esagono incassato  $\ominus$  5 - 6 - 8 mm (A 1578/17 gr. 5 - 6 e A 1578/18 gr. 8)
  - 4 inserti per viti «TORX»  $\oplus$  T30 - T40 - T45 - T50 (A 1578/21 gr. 30 - 40 - 45 - 50)
- In cassetta di lamiera, dimensioni LxPxh 195x45x45 mm

<b>Codice A 1569 0000</b>	<b>A 1569</b>	Cad. €	<b>49,00</b>		1
---------------------------	---------------	--------	--------------	---	---

$\frac{1}{2}$ "



## Impugnature porta inserti

Con attacco  $\bigcirc$  1/4"



Tipo con impugnatura diritta - A tenuta magnetica



Lama in acciaio speciale

Impugnatura **tricomponente**, in resina sintetica nera - Lunghezza totale 200 mm

Codice A 1574 1000	<b>A 1574/1</b>	Cad. €	<b>14,10</b>	10
--------------------	-----------------	--------	--------------	----



Lama in acciaio al cromo-vanadio

Impugnatura anatomica **bicomponente antiscivolo**, con foro trasversale

Lunghezza totale 210 mm

Codice A 1574 2500	<b>A 1574/25</b>	Cad. €	<b>6,85</b>	12
--------------------	------------------	--------	-------------	----



Lama in acciaio al cromo-molibdeno-vanadio

Impugnatura anatomica **bicomponente** con foro trasversale - Lunghezza totale 200 mm

Codice A 1574 3000	<b>A 1574/3</b>	Cad. €	<b>18,00</b>	6
--------------------	-----------------	--------	--------------	---



Serie 400 **ERGONIC**

Lama in acciaio al cromo-molibdeno-vanadio

Impugnatura **bicomponente** con celle in resina sintetica altamente flessibile e morbido elastomero per un'ottima resistenza a graffi ed acidi oltre ad essere gradevole al tatto  
Con foro trasversale - Lunghezza totale 200 mm

Codice A 1574 3400	<b>A 1574/34</b>	Cad. €	<b>20,40</b>	6
--------------------	------------------	--------	--------------	---



Lama in acciaio al cromo-molibdeno-vanadio con rivestimento **protettivo ad alto isolamento**  
Impugnatura anatomica **bicomponente**, con foro trasversale - Lunghezza totale 200 mm

Codice M 7107 1000	<b>M 7107/1</b>	Cad. €	<b>16,90</b>	6
--------------------	-----------------	--------	--------------	---

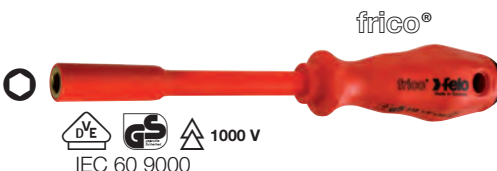

Tipo con impugnatura a "T" - A tenuta magnetica

**felo** - Lama in acciaio al cromo-molibdeno-vanadio

Impugnatura a "T" **bicomponente**: una parte in **resina sintetica nera** antiurto ed un'altra in **morbida gomma rossa "soft grip"** per ottenere migliori prestazioni di serraggio unite ad un maggior comfort per l'utilizzatore - Lunghezza totale 160 mm

Codice A 1574 4000	<b>A 1574/4</b>	Cad. €	<b>20,00</b>	6
--------------------	-----------------	--------	--------------	---

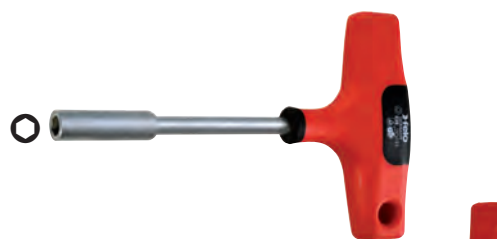

**ABC TOOLS** - Lama in acciaio al cromo-vanadio

Modello combinato con attacco  $\bigcirc$  1/4" porta inserti e attacco  $\blacksquare$  1/4" porta bussola

Impugnatura ergonomica in nylon con foro - Lunghezza totale 183 mm

Codice A 1574 4500	<b>A 1574/45</b>	Cad. €	<b>6,90</b>	5
--------------------	------------------	--------	-------------	---



Tipo con gambo flessibile e molla di tenuta, adatto per agire in spazi di difficile accesso



Impugnatura diritta in resina sintetica, con foro trasversale

Lunghezza **gambo flessibile 175 mm** - Lunghezza totale 285 mm

Codice A 1574 5000	<b>A 1574/5</b>	Cad. €	<b>21,90</b>	5
--------------------	-----------------	--------	--------------	---



**felo** - Serie 400 **ERGONIC**

Lama in acciaio al cromo-molibdeno-vanadio - A tenuta magnetica

Impugnatura **bicomponente** con celle in resina sintetica altamente flessibile e morbido elastomero per un'ottima resistenza a graffi ed acidi oltre ad essere gradevole al tatto  
Con foro trasversale - Lunghezza **gambo flessibile 170 mm** - Lunghezza totale 275 mm

Codice A 1574 7000	<b>A 1574/7</b>	Cad. €	<b>32,10</b>	6
--------------------	-----------------	--------	--------------	---



Impugnatura **trinamic**® in resina sintetica nera - Spirale rivestita di guaina termoplastica

Lunghezza **gambo flessibile 200 mm** - Lunghezza totale 312 mm

Codice A 1574 8000	<b>A 1574/8</b>	Cad. €	<b>39,90</b>	5
--------------------	-----------------	--------	--------------	---



Accessori per chiavi a bussola → A 9 pag. 110

## Impugnature porta inserti con inserti (Bits)

Con attacco  $\odot$  1/4" - A tenuta magnetica

**felo** - Impugnatura anatomica in morbida resina sintetica a serbatoio, completa di:

- 3 inserti per viti con intaglio  $\ominus$  4,5 - 5,5 - 6,5 mm
- 3 inserti per viti a croce «PHILLIPS®»  $\oplus$  - Punta DIN 0 - 1 - 2
- 2 inserti per viti a croce «POZIDRIV®»  $\oplus$  - Punta 1 - 2

**A 1575/1 - Tipo con raccordo porta inserti estraibile per uso manuale ed a macchina**  
Lunghezza totale (senza inserto) 105 mm

**A 1575/2 - Tipo lungo fisso** - Lunghezza totale (senza inserto) 220 mm

Codice A 1575 1000	<b>A 1575/1</b>	Cad. €	<b>28,40</b>		6
Codice A 1575 2000	<b>A 1575/2</b>	Cad. €	<b>30,20</b>		6



**MEGAPRO** - Impugnatura anatomica in nylon "triax resin" a serbatoio, completa di:

- 3 inserti per viti con intaglio  $\ominus$  3 - 4,5 - 6,5 mm
- 3 inserti per viti a croce «PHILLIPS®»  $\oplus$  - Punta DIN 1 - 2 - 3
- 2 inserti per viti a croce «POZIDRIV®»  $\oplus$  - Punta 1 - 2
- 4 inserti per viti «TORX®»  $\otimes$  Tx10 - Tx15 - Tx20 - Tx25 - Lunghezza totale (senza inserto) 220 mm

**Codice A 1575 3000** **A 1575/3** Cad. € **58,00** 1



## Impugnature a cricchetto porta inserti

A cricchetto reversibile per uso destro, sinistro, fisso

**felo** - Impugnatura anatomica in morbida resina sintetica a serbatoio, completa di:

- 3 inserti per viti con intaglio  $\ominus$  4,5 - 5,5 - 6,5 mm
- 3 inserti per viti a croce «PHILLIPS®»  $\oplus$  - Punta DIN 0 - 1 - 2
- 2 inserti per viti a croce «POZIDRIV®»  $\oplus$  - Punta 1 - 2

**Codice A 1576 2000** **A 1576/2** Lungh. 185 mm Cad. € **42,50** 6



**MEGAPRO** - Impugnatura anatomica in nylon "triax resin" a serbatoio, completa di:

- 3 inserti per viti con intaglio  $\ominus$  3 - 4,5 - 6,5 mm
- 3 inserti per viti a croce «PHILLIPS®»  $\oplus$  - Punta DIN 1 - 2 - 3
- 2 inserti per viti a croce «POZIDRIV®»  $\oplus$  - Punta 1 - 2
- 4 inserti per viti «TORX®»  $\otimes$  - Tx10 - Tx15 - Tx20 - Tx25

**Codice A 1576 3000** **A 1576/3** Lungh. 235 mm Cad. € **80,00** 1



## Leve a cricchetto porta inserti

Con attacco  $\odot$  1/4" - A tenuta magnetica - Per uso destro e sinistro

Adatte per l'innesto diretto degli inserti con attacco  $\ominus$  1/4"

**ABC TOOLS** - Con testa piegata di 25° per impiego in luoghi di difficile accesso

**A 1576/4** - Impugnatura anatomica, bicomponente, antiscivolo  
Cricchetto con 60 denti - Angolo di manovra 6° - Lunghezza totale 90 mm

**A 1576/5** - Impugnatura confortevole rivestita in resina  
Cricchetto con 16 denti - Angolo di manovra 22,5° - Lunghezza totale 105 mm

Codice A 1576 4000	<b>A 1576/4</b>	Cad. €	<b>18,00</b>		1
Codice A 1576 5000	<b>A 1576/5</b>	Cad. €	<b>21,90</b>		1

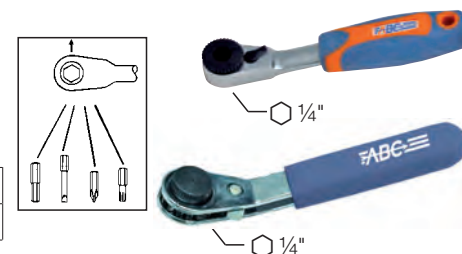

**felo** - Con testa piegata di 15° per impiego in luoghi di difficile accesso

Corpo interamente in acciaio al cromo-vanadio  
Cricchetto a 60 denti - Angolo di manovra minimo 6°  
Fornita con adattatore attacco  $\odot$  1/4" -  $\blacksquare$  1/4" - Lunghezza totale 95 mm

**Codice A 1576 5500** **A 1576/55** Cad. € **30,70** 1



**HAZET** - In acciaio forgiato al cromo-vanadio - Esecuzione cromata

Impugnatura anatomica bicomponente - Con cricchetto a 20 denti  
Reversibili tramite levetta - Angolo di manovra minimo 18° - 5 pz.

Lunghezza totale	mm	95	115
Codice		<b>A 1576 6095</b>	<b>A 1576 6115</b>
<b>A 1576/6</b>	Cad. €	<b>58,50</b>	<b>76,50</b>



Bussole intermedie porta inserti  $\rightarrow$  A 5 pag. 50



## Magnetizzatore/Smagnetizzatore

Per magnetizzare e smagnetizzare lame di giraviti, inserti per avvitatori, coltelli, piccoli oggetti  
Corpo in resina sintetica ABS, dimensioni 50x50x30 mm - Con fori passanti

Uso: **per magnetizzare**, inserire la lama del giravite o altro nell'apposito foro per 2/3 secondi ripetendo l'operazione più volte

**per smagnetizzare**, agire come sopra utilizzando il foro contrassegnato dal segno -







**Codice A 1576 8000** **A 1576/8** Cad. € **6,95** 1



# felo Inserti per viti (Bits)

1/4" - DIN 3126 C 6,3

A 5

Standard	Torsion	Impact	TiN	Diamante
				
In acciaio fresato al cromo-nichel-molibdeno-vanadio, tenace e resistente alla torsione.	In acciaio speciale ad alte prestazioni. Geometria ottimizzata. Inserti con minor durezza nella zona di torsione, adatti per assorbire i picchi di coppia, prevenire efficacemente i danni a vite e inserto e aumentare la durata dell'utensile	In acciaio fresato al cromo-nichel-molibdeno-vanadio, ad alta tenacità ed elevata resistenza alla torsione, per un ottimale assorbimento dei picchi di forza sviluppati durante l'avvitamento. Adatti per l'impiego in abbinamento con adattatore A 1589/43 su avvitatori ad impulso	In acciaio fresato al cromo-nichel-molibdeno-vanadio con rivestimento al TiN. Ad alto rendimento, per produzioni di serie, di lunga durata ed eccezionale resistenza all'usura.	In acciaio fresato al cromo-nichel-molibdeno-vanadio con rivestimento al diamante, riduce il rischio di fuoriuscita dell'inserto dalla testa della vite (effetto CAM-OUT) e consente avvitature su superfici delicate o di valore con un minor consumo della testa della vite e dell'inserto.
In  da 10 pezzi indivisibile	In  da 5 pezzi	In  da 5 pezzi	In  da 10 pezzi indivisibile	In  da 10 pezzi

## Tipo per viti con intaglio

Lunghezza 25 mm

Tagliente	mm	3x0,5	3,5x0,6	4x0,5	4x0,8	4,5x0,6	5x0,8	5,5x0,8	5,5x1	6x1	6,5x1,2	8x1,2
<b>Codice</b>	<b>A 1577 ....</b>	<b>1003</b>	<b>1035</b>	<b>1039</b>	<b>1004</b>	<b>1045</b>	<b>1005</b>	<b>1055</b>	<b>1056</b>	<b>1006</b>	<b>1065</b>	<b>1008</b>
<b>A 1577/1 - Standard</b>	Cad. €	<b>1,61</b>	<b>1,03</b>	<b>1,34</b>	<b>1,03</b>	<b>1,03</b>	<b>1,03</b>	<b>0,87</b>	<b>0,87</b>	<b>0,87</b>	<b>0,87</b>	<b>1,53</b>
<b>Codice</b>	<b>A 1577 ....</b>	—	—	—	—	—	<b>4005</b>	—	<b>4056</b>	—	<b>4065</b>	<b>4008</b>
<b>A 1577/4 - TiN</b>	Cad. €	—	—	—	—	—	<b>2,00</b>	—	<b>2,00</b>	—	<b>1,73</b>	<b>2,39</b>
<b>Codice</b>	<b>A 1577 ....</b>	—	—	—	—	—	—	—	<b>5056</b>	—	<b>5065</b>	<b>5008</b>
<b>A 1577/5 - Diamante</b>	Cad. €	—	—	—	—	—	—	—	<b>6,05</b>	—	<b>6,05</b>	<b>6,05</b>



## Tipo per viti a croce «PHILLIPS®»

Lunghezza 25 mm

Punta DIN		0	1	2	3	4*
<b>Codice</b>	<b>A 1577 6000</b>	<b>A 1577 6000</b>	<b>A 1577 6001</b>	<b>A 1577 6002</b>	<b>A 1577 6003</b>	<b>A 1577 6004</b>
<b>A 1577/6 - Standard</b>	Cad. €	<b>0,95</b>	<b>0,60</b>	<b>0,60</b>	<b>0,60</b>	<b>3,00</b>
<b>Codice</b>	—	—	<b>A 1587 6001•</b>	<b>A 1587 6002•</b>	—	—
<b>A 1587/6</b>	Cf. da 100 pz. €	—	<b>58,50</b>	<b>58,50</b>	—	—
<b>Codice</b>	—	—	<b>A 1577 1401</b>	<b>A 1577 1402</b>	<b>A 1577 1403</b>	—
<b>A 1577/14 - Torsion</b>	Cad. €	—	<b>1,45</b>	<b>1,45</b>	<b>1,61</b>	—
<b>Codice</b>	—	—	<b>A 1577 7001</b>	<b>A 1577 7002</b>	<b>A 1577 7003</b>	—
<b>A 1577/7 - Impact</b>	Cad. €	—	<b>3,90</b>	<b>3,90</b>	<b>4,05</b>	—
<b>Codice</b>	—	—	<b>A 1577 1101</b>	<b>A 1577 1102</b>	<b>A 1577 1103</b>	—
<b>A 1577/11 - TiN</b>	Cad. €	—	<b>1,26</b>	<b>1,26</b>	<b>1,26</b>	—
<b>Codice</b>	—	—	<b>A 1587 1101•</b>	<b>A 1587 1102•</b>	—	—
<b>A 1587/11 - TiN</b>	Cf. da 100 pz. €	—	<b>116,00</b>	<b>119,00</b>	—	—
<b>Codice</b>	—	—	<b>A 1577 1301</b>	<b>A 1577 1302</b>	<b>A 1577 1303</b>	—
<b>A 1577/13 - Diamante</b>	Cad. €	—	<b>4,85</b>	<b>4,85</b>	<b>4,85</b>	—

• In conf.  indivisibile da 100 inserti

\* A 1577 6004: lunghezza 32 mm



Lunghezza 50 mm

Punta DIN		2	3
<b>Codice</b>	<b>A 1577 9002</b>	<b>A 1577 9002</b>	<b>A 1577 9003</b>
<b>A 1577/9 - Standard</b>	Cad. €	<b>2,08</b>	<b>2,08</b>
<b>Codice</b>	<b>A 1577 1202</b>	<b>A 1577 1202</b>	<b>A 1577 1203</b>
<b>A 1577/12 - TiN</b>	Cad. €	<b>3,35</b>	<b>3,05</b>

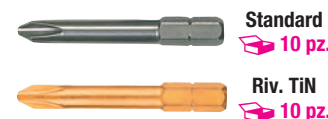

 10 pz. = confezione indivisibile

# felo Inserti per viti (Bits)

1/4" - DIN 3126 C 6,3

A 5

## Tipo per viti a croce «POZIDRIV®»

Lunghezza 25 mm

Punta DIN		0	1	2	3	4
Codice		A 1577 1600	A 1577 1601	A 1577 1602	A 1577 1603	A 1577 1604*
<b>A 1577/16 - Standard</b>	Cad. €	<b>0,95</b>	<b>0,60</b>	<b>0,60</b>	<b>0,60</b>	<b>3,00</b>
Codice		—	A 1587 1601•	A 1587 1602•	—	—
<b>A 1587/16</b>	Cf. da 100 pz. €	—	<b>58,50</b>	<b>58,50</b>	—	—
Codice		—	A 1577 2401	A 1577 2402	A 1577 2403	—
<b>A 1577/24 - Torsion</b>	Cad. €	—	<b>1,45</b>	<b>1,45</b>	<b>1,61</b>	—
Codice		—	A 1577 1701	A 1577 1702	A 1577 1703	—
<b>A 1577/17 - Impact</b>	Cad. €	—	<b>3,90</b>	<b>3,90</b>	<b>4,05</b>	—
Codice		—	A 1577 2101	A 1577 2102	A 1577 2103	—
<b>A 1577/21 - TiN</b>	Cad. €	—	<b>1,42</b>	<b>1,42</b>	<b>1,42</b>	—
Codice		—	A 1577 2301	A 1577 2302	A 1577 2303	—
<b>A 1577/23 - Diamante</b>	Cad. €	—	<b>5,30</b>	<b>5,30</b>	<b>5,30</b>	—

\* Lunghezza 32 mm

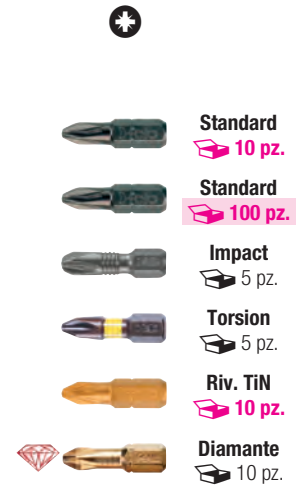

Lunghezza 50 mm

Punta		1	2	3
Codice		A 1577 1901	A 1577 1902	A 1577 1903
<b>A 1577/19 - Standard</b>	Cad. €	<b>2,08</b>	<b>2,08</b>	<b>2,08</b>



## Tipo per viti con esagono incassato

Lunghezza 25 mm

Per viti con esagono	mm	2	2,5	3	4	5	6	8	10
Codice	A 1577 ...	2602	2625	2603	2604	2605	2606	2608	2610
<b>A 1577/26 - Standard</b>	Cad. €	<b>2,47</b>	<b>2,19</b>	<b>2,19</b>	<b>2,19</b>	<b>2,19</b>	<b>2,08</b>	<b>2,58</b>	<b>5,30</b>



## Tipo per viti con quadro

Lunghezza 25 mm

Per viti con quadro	SQ	0	1	2	3
Codice		A 1577 2900	A 1577 2901	A 1577 2902	A 1577 2903
<b>A 1577/29 - Standard</b>	Cad. €	<b>2,66</b>	<b>2,58</b>	<b>2,35</b>	<b>2,35</b>



## Tipo per viti «TORX®»

Lunghezza 25 mm

Per viti «TORX®»	T	5	6	7	8	9	10	15	20	25	27	30	40	50
Codice	A 1577 ...	3105	3106	3107	3108	3109	3110	3115	3120	3125	3127	3130	3140	3150
<b>A 1577/31 - Standard</b>	Cad. €	<b>2,54</b>	<b>2,54</b>	<b>2,54</b>	<b>2,47</b>	<b>2,47</b>	<b>2,00</b>	<b>1,88</b>	<b>1,88</b>	<b>1,88</b>	<b>1,73</b>	<b>1,73</b>	<b>1,73</b>	<b>4,00</b>
Codice	A 1577 ...	—	—	—	—	—	7410	7415	7420	7425	—	7430	7440	—
<b>A 1577/74 - Torsion</b>	Cad. €	—	—	—	—	—	<b>2,58</b>	<b>2,58</b>	<b>2,58</b>	<b>2,58</b>	—	<b>2,74</b>	<b>2,74</b>	—
Codice	A 1577 ...	—	—	—	—	—	3810	3815	3820	3825	—	3830	3840	—
<b>A 1577/38 - Impact</b>	Cad. €	—	—	—	—	—	<b>4,65</b>	<b>4,65</b>	<b>4,65</b>	<b>4,65</b>	—	<b>4,95</b>	<b>4,95</b>	—
Codice	A 1577 ...	—	3406	3407	3408	3409	3410	3415	3420	3425	3427	3430	3440	—
<b>A 1577/34 - TiN</b>	Cad. €	—	<b>3,45</b>	<b>3,45</b>	<b>3,35</b>	<b>3,35</b>	<b>2,93</b>	<b>2,85</b>	<b>2,74</b>	<b>2,74</b>	<b>2,74</b>	<b>2,74</b>	<b>2,74</b>	—
Codice	A 1577 ...	—	—	—	—	—	3210	3215	3220	—	—	3230	3240	—
<b>A 1577/32 - Diamante</b>	Cad. €	—	—	—	—	—	<b>7,90</b>	<b>7,90</b>	<b>7,90</b>	—	—	<b>7,90</b>	<b>7,90</b>	—

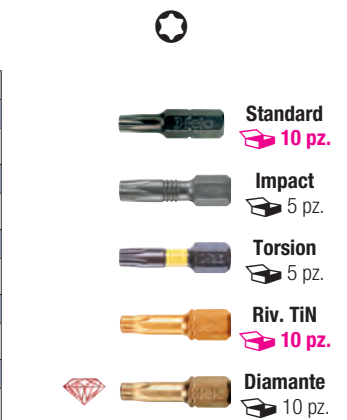

10 pz. = confezione indivisibile

## Tipo per viti «TORX®» TAMPER RESISTANT

Lunghezza 25 mm

Per viti «TORX®» TAMPER	T	7	8	9	10	15	20	25	27	30	40
Codice	A 1577 ...	3307	3308	3309	3310	3315	3320	3325	3327	3330	3340
<b>A 1577/33 - Standard</b>	Cad. €	<b>3,90</b>	<b>3,90</b>	<b>3,90</b>	<b>3,55</b>	<b>3,35</b>	<b>3,20</b>	<b>3,20</b>	<b>3,20</b>	<b>3,20</b>	<b>3,15</b>



# felo Inserti per viti (Bits)

1/4" - DIN 3126 C 6,3

A 5

## Tipo per viti «TORX®» PLUS

Lunghezza 25 mm

Per viti «TORX®» PLUS	IP	6	7	8	9	10	15	20	25	27	30	40
<b>Codice</b>	A 1577 ....	3706	3707	3708	3709	3710	3715	3720	3725	3727	3730	3740
<b>A 1577/37 - Standard</b>	Cad. €	4,40	4,40	4,40	4,40	4,00	3,90	3,70	3,70	3,70	3,70	3,55



## Tipo per viti TRI-WING® - Secondo norme NAS 4005 (National Aerospace Standard 4005) Inserti ISO-TEMP a tempera speciale per maggiore flessibilità e resistenza ai colpi - Di lunga durata

Lunghezza 25 mm

Per viti TRI-WING®	TW	1	2	3	4	5
<b>Codice</b>	A 1577 3601	A 1577 3602	A 1577 3603	A 1577 3604	A 1577 3605	
<b>A 1577/36 - Standard</b>	Cad. €	4,25	4,25	4,25	4,25	4,25



## Tipo per viti TORQ-SET®

Lunghezza 25 mm

Per viti TORQ-SET®	TS	0	1	2	3	4	5	6	8	10
<b>Codice</b>	A 1577 ....	3900	3901	3902	3903	3904	3905	3906	3908	3910
<b>A 1577/39 - Standard</b>	Cad. €	4,40	4,40	4,40	4,40	4,40	4,40	4,40	4,40	4,40



## Tipo per viti Spanner

Lunghezza 25 mm

Per viti Spanner		6	8	10
<b>Codice</b>	A 1577 4106	A 1577 4108	A 1577 4110	
<b>A 1577/41 - Standard</b>	Cad. €	4,40	4,40	4,40



## Tipo per viti XZN

Lunghezza 25 mm

Per viti XZN	M	4	5	6	8	10
<b>Codice</b>	A 1577 4204	A 1577 4205	A 1577 4206	A 1577 4208	A 1577 4210	
<b>A 1577/42 - Standard</b>	Cad. €	4,25	4,25	4,25	4,25	4,40



## Tipo doppio per viti con intaglio

Lunghezza 60 mm

Dimensioni taglienti	mm	4x0,8 + 5x0,8	5,5x1 + 6,5x1,2	8x1,2 + 9x1,6*
<b>Codice</b>	A 1577 4304	A 1577 4355	A 1577 4308	
<b>A 1577/43 - Standard</b>	Cad. €	2,35	2,35	2,66

\* 5/16"



## Tipo doppio per viti a croce «PHILLIPS®»

Lunghezza 60 mm

Punta DIN		1 + 2	2 + 3
<b>Codice</b>	A 1577 4412	A 1577 4423	
<b>A 1577/44 - Standard</b>	Cad. €	2,85	2,85



## Tipo doppio per viti a croce «POZIDRIV®»

Lunghezza 60 mm

Punta		1 + 2	2 + 3
<b>Codice</b>	A 1577 4512	A 1577 4523	
<b>A 1577/45 - Standard</b>	Cad. €	2,93	2,93



## Tipo combinato per viti con intaglio ed a croce

Lunghezza 60 mm

Tagliante	mm	4,5	5,5	7
<b>Codice</b>	A 1577 4645	A 1577 4655	A 1577 4607	
<b>A 1577/46 - Standard</b>	Cad. €	2,74	2,74	2,74
Punta DIN		1	2	3



Standard		Torsion	
	In acciaio speciale ad alta resistenza Con anello colorato per identificare rapidamente il tipo di punta		In acciaio speciale ad alte prestazioni Geometria ottimizzata Inserti con minor durezza nella zona di torsione, adatti per assorbire i picchi di coppia, prevenire efficacemente i danni a vite e inserto e aumentare la durata dell'utensile Con anello colorato per identificare rapidamente il tipo di punta
	da 10 pezzi indivisibile		da 5 pezzi indivisibile

**Tipo per viti con intaglio**  - Lunghezza 25 mm

Tagliente	mm	3 x 0,5	4 x 0,8	5 x 0,8	6 x 1
Codice		A 1577 5103	A 1577 5104	A 1577 5105	A 1577 5106
A 1577/51 - Standard	Cad. €	0,74	0,74	0,74	0,74



**Tipo per viti a croce «PHILLIPS»**  - Lunghezza 25 mm

Punta DIN		1	2	3
Codice		A 1577 6101	A 1577 6102	A 1577 6103
A 1577/61 - Standard	Cad. €	0,66	0,66	0,66
Codice		A 1577 6201	A 1577 6202	A 1577 6203
A 1577/62 - Torsion	Cad. €	0,72	0,72	0,72

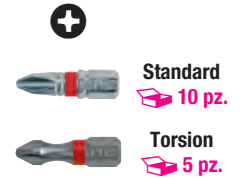

**Tipo per viti a croce «POZIDRIV»**  - Lunghezza 25 mm

Punta		1	2	3
Codice		A 1577 6501	A 1577 6502	A 1577 6503
A 1577/65 - Standard	Cad. €	0,66	0,66	0,66
Codice		A 1577 6601	A 1577 6602	A 1577 6603
A 1577/66 - Torsion	Cad. €	0,72	0,72	0,72

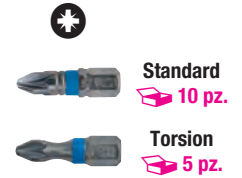

**Tipo per viti «TORX»**  - Lunghezza 25 mm

Per viti «TORX»	T	10	15	20	25	27	30	40
Codice	A 1577 ....	7110	7115	7120	7125	7127	7130	7140
A 1577/71 - Standard	Cad. €	0,85	0,85	0,85	0,85	0,85	0,85	0,85
Codice	A 1577 ....	7210	7215	7220	7225	7227	7230	7240
A 1577/72 - Torsion	Cad. €	0,91	0,91	0,91	0,91	0,91	0,91	0,91



**Tipo per viti «TORX» TAMPER RESISTANT**  - Lunghezza 25 mm

Per viti «TORX»	T	10	15	20	25	27	30	40
Codice	A 1577 ....	7510	7515	7520	7525	7527	7530	7540
A 1577/75 - Standard	Cad. €	0,96	0,96	0,96	0,96	0,96	0,96	0,96









**Tipo per viti con esagono incassato**  - Lunghezza 25 mm

Per viti con esagono	mm	3	4	5	6
Codice		A 1577 8103	A 1577 8104	A 1577 8105	A 1577 8106
A 1577/81 - Standard	Cad. €	0,85	0,85	0,85	0,85



**ABC TOOLS** Assortimenti di inserti

**Tipo con 15 utensili** 

- 2 inserti per viti con intaglio  4 - 6 mm
  - 2 inserti per viti a croce «PHILLIPS»  - Punta DIN 1 - 2
  - 2 inserti per viti a croce «POZIDRIV»  - Punta 1 - 2
  - 3 inserti per viti con esagono incassato  3 - 4 - 5 mm
  - 5 inserti per viti «TORX»  T10 - T15 - T20 - T25- T30
  - 1 raccordo portainseriti magnetico con attacco  1/4" con bussola scorrevole a rilascio rapido
- In astuccio di plastica

Codice A 1596 1500	<b>A 1596/15</b>	Torsion	Cad. €	22,50	 16
--------------------	------------------	---------	--------	-------	--

**Tipo con 32 utensili** 

- 4 inserti per viti con intaglio  3 - 4 - 5 - 6 mm
  - 4 inserti per viti a croce «PHILLIPS»  - Punta DIN 1 - 2 (2 pz.) - 3
  - 4 inserti per viti a croce «POZIDRIV»  - Punta 1 - 2 (2 pz.) - 3
  - 4 inserti per viti con esagono incassato  3 - 4 - 5 - 6 mm
  - 7 inserti per viti «TORX»  T10 - T15 - T20 - T25 - T27 - T30 - T40
  - 7 inserti per viti «TORX» TAMPER  T10H - T15H - T20H - T25H - T27H - T30H - T40H
  - 1 leva a cricchetto reversibile portainseriti  1/4", lunghezza 90 mm
  - 1 raccordo portainseriti magnetico con attacco  1/4" - Attacco  E 6,3
- In astuccio di plastica

Codice A 1596 3200	<b>A 1596/32</b>	Torsion	Cad. €	55,00	 12
--------------------	------------------	---------	--------	-------	--





## Inserti per viti (Bits)

Tipo con supporto magnetico per trattenere saldamente la vite

durante le operazioni di avvitamento e svitamento

In **acciaio speciale** ad alta resistenza

**Anello colorato** per identificare immediatamente il tipo di punta

Lunghezza totale **50 mm**

In  **da 5 pezzi indivisibile**

 1/4" - DIN 3126 E 6,3



A 5

Tipo per viti a croce «PHILLIPS» 

Punta DIN	1	2	3
<b>Codice</b>	<b>A 1581 4001</b>	<b>A 1581 4002</b>	<b>A 1581 4003</b>
<b>A 1581/4</b> Cad. €	<b>1,62</b>	<b>1,62</b>	<b>1,62</b>



Tipo per viti a croce «POZIDRIV» 

Punta	1	2	3
<b>Codice</b>	<b>A 1581 1101</b>	<b>A 1581 1102</b>	<b>A 1581 1103</b>
<b>A 1581/11</b> Cad. €	<b>1,62</b>	<b>1,62</b>	<b>1,62</b>

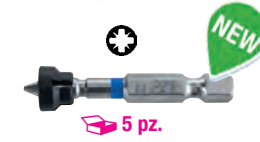

Tipo per viti «TORX» 

Per viti «TORX»	T	15	20	25
<b>Codice</b>		<b>A 1581 3115</b>	<b>A 1581 3120</b>	<b>A 1581 3125</b>
<b>A 1581/31</b> Cad. €		<b>1,62</b>	<b>1,62</b>	<b>1,62</b>



Tipo standard

In **acciaio fresato al cromo-nichel-molibdeno-vanadio**, tenace e resistente alla torsione

**A bocca esagonale**  - Lunghezza 65 mm

Apertura 	mm	5,5	6	7	8	10	12	13	14	17
<b>Codice</b>	<b>A 1583 ....</b>	<b>2755</b>	<b>2706</b>	<b>2707</b>	<b>2708</b>	<b>2710</b>	<b>2712</b>	<b>2713</b>	<b>2714</b>	<b>2717</b>
<b>A 1583/27</b> Cad. €		<b>4,50</b>	<b>4,50</b>	<b>4,50</b>	<b>4,50</b>	<b>4,85</b>	<b>5,25</b>	<b>5,45</b>	<b>5,50</b>	<b>5,60</b>
<b>Codice</b>	<b>A 1583 ....</b>	<b>2855</b>	<b>2806</b>	<b>2807</b>	<b>2808</b>	<b>2810</b>	<b>2812</b>	<b>2813</b>	<b>2814</b>	<b>2817</b>
<b>A 1583/28 - Magnetico</b> Cad. €		<b>4,75</b>	<b>4,75</b>	<b>4,75</b>	<b>4,75</b>	<b>4,95</b>	<b>5,45</b>	<b>5,70</b>	<b>5,80</b>	<b>5,90</b>

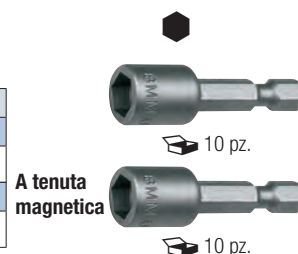



Assortimenti di 9 inserti a bocca esagonale  mm 5,5÷17

In scatola di cartone

**A 1583/279 - Con inserti A 1583/27**

**A 1583/289 - Con inserti A 1583/28**



<b>Codice A 1583 2790</b>	<b>A 1583/279</b>	Cad. €	<b>46,90</b>		1
<b>Codice A 1583 2890</b>	<b>A 1583/289</b>	Cad. €	<b>49,20</b>		1



**Estrattori per viti testa esagonale, con attacco  1/4" - E 6,3 mm → C 1 pag. 291**

## Raccordi per inserti

In acciaio al cromo-molibdeno, con bussola riportata in acciaio inossidabile bonificato

Attacco  1/4" - Uscita  1/4"

Per macchine: ATLAS COPCO - BLACK & DECKER - BOSCH - DEPRAG - INGERSOLL - MAKITA - SKIL

**A tenuta magnetica con ulteriore anello di tenuta** (escluso A 1589/4 mm 58) - DIN 3126

Lunghezza totale	mm	58	74	100	150
<b>Codice</b>		<b>A 1589 4058</b>	<b>A 1589 4074</b>	<b>A 1589 4100</b>	<b>A 1589 4150</b>
<b>A 1589/4</b> Cad. €		<b>5,20</b>	<b>8,35</b>	<b>18,40</b>	<b>22,10</b>
	pz.	6	6	6	6



**ABC TOOLS**

Con bussola scorrevole a rilascio rapido

**A tenuta magnetica** - DIN 3126

Inserimento ed **espulsione automatica** dell'inserto

Lunghezza totale 65 mm

<b>Codice A 1589 5000</b>	<b>A 1589/5</b>	Cad. €	<b>7,75</b>		1
---------------------------	-----------------	--------	-------------	---	---

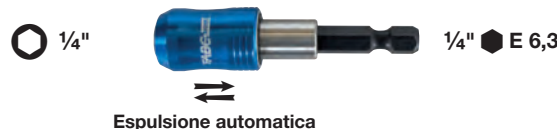

## Impugnatura porta inserti

Con attacco  1/4"

Tipo con impugnatura diritta - A tenuta magnetica

Con lama in acciaio al cromo-vanadio con bocca attacco  1/4"

Impugnatura anatomica **bicomponente antiscivolo**, con **foro trasversale**

Lunghezza totale 210 mm

<b>Codice A 1574 2500</b>	<b>A 1574/25</b>	Cad. €	<b>6,85</b>		12
---------------------------	------------------	--------	-------------	---	----



## Inserti per viti (Bits)

Attacco  5/16" - DIN 3126 C 8

5/16"  - DIN 3126 C 8

A 5

Tipo per viti con intaglio 

A 1578/2 -  - Lunghezza 32 mm

A 1578/5 -  - Lunghezza 30 mm

Tagliente	mm	5,5 x 0,8	5,5 x 1	6 x 1	6,5 x 1,2	8 x 1,2	8 x 1,6	10 x 1,6	12 x 2*
Codice	A 1578 ....	2055	2056	2006	2065	2008	2081	2010*	2012
<b>A 1578/2</b>	Cad. €	<b>4,05</b>	<b>4,05</b>	<b>3,90</b>	<b>3,90</b>	<b>3,70</b>	<b>3,70</b>	<b>5,25</b>	<b>6,55</b>
Codice	A 1578 ....	—	—	—	—	—	5008	5010	5012
<b>A 1578/5</b>	Cad. €	—	—	—	—	—	<b>0,97</b>	<b>1,37</b>	<b>1,57</b>
	pz.	10	10	10	10	10	10	10	10

\* Lunghezza 38 mm



Tipo per viti a croce «PHILLIPS» 

A 1578/7 -  - Lunghezza 32 mm

A 1578/8 -  - Lunghezza 30 mm

Punta DIN		1	2	3	4*
Codice	A 1578 7001	A 1578 7001	A 1578 7002	A 1578 7003	A 1578 7004
<b>A 1578/7</b>	Cad. €	<b>2,85</b>	<b>2,85</b>	<b>2,85</b>	<b>4,60</b>
Codice	—	—	—	A 1578 8003	A 1578 8004
<b>A 1578/8</b>	Cad. €	—	—	<b>1,05</b>	<b>1,05</b>
	pz.	10	10	10	10

\* Lunghezza 38 mm



Tipo per viti a croce «POZIDRIV®» 

A 1578/11 -  - Lunghezza 32 mm

A 1578/14 -  - Lunghezza 30 mm

Punta		1	2	3	4*
Codice	A 1578 1101	A 1578 1101	A 1578 1102	A 1578 1103	A 1578 1104
<b>A 1578/11</b>	Cad. €	<b>3,20</b>	<b>3,20</b>	<b>3,20</b>	<b>5,10</b>
Codice	—	—	—	A 1578 1403	A 1578 1404
<b>A 1578/14</b>	Cad. €	—	—	<b>1,05</b>	<b>1,05</b>
	pz.	10	10	10	10



\* Lunghezza 38 mm



Tipo per viti con esagono incassato 

A 1578/17 -  - Lunghezza 32 mm

A 1578/18 -  - Lunghezza 30 mm



Per viti esagono  mm		3	4	5	6	7	8	10	12	14
Codice	A 1578 ....	1703	1704	1705	1706	—	1708	1710	—	—
<b>A 1578/17</b>	Cad. €	<b>5,85</b>	<b>5,10</b>	<b>4,75</b>	<b>4,75</b>	—	<b>3,70</b>	<b>5,70</b>	—	—
Codice	A 1578 ....	—	—	—	—	1807	1808	1810	1812	1814
<b>A 1578/18</b>	Cad. €	—	—	—	—	<b>1,05</b>	<b>1,05</b>	<b>1,32</b>	<b>1,73</b>	<b>2,00</b>
	pz.	10	10	10	10	10	10	10	10	10



Tipo per viti «TORX®» 

A 1578/21 -  - Lunghezza 32 mm

A 1578/22 -  - Lunghezza 30 mm

Per viti «TORX®»  T		25	27	30	40	45	50	55	60
Codice	A 1578 ....	2125	2127	2130	2140	2145	2150	2155	—
<b>A 1578/21</b>	Cad. €	<b>5,50</b>	<b>5,50</b>	<b>5,25</b>	<b>5,25</b>	<b>5,25</b>	<b>5,85</b>	<b>6,45</b>	—
Codice	A 1578 ....	—	—	—	2240	2245	2250	2255	2260
<b>A 1578/22</b>	Cad. €	—	—	—	<b>1,02</b>	<b>1,02</b>	<b>1,47</b>	<b>1,73</b>	<b>1,80</b>
	pz.	10	10	10	10	10	10	10	10



# felo Inserti per viti (Bits)

1/4" - DIN 3126 E 6,3

A 5

Standard	Torsion	Impact	TiN	Diamante
				
In acciaio fresato al cromo-nichel-molibdeno-vanadio, tenace e resistente alla torsione.	In acciaio speciale ad alte prestazioni. Geometria ottimizzata. Inserti con minor durezza nella zona di torsione, adatti per assorbire i picchi di coppia, prevenire efficacemente i danni a vite e inserto e aumentare la durata dell'utensile	In acciaio fresato al cromo-nichel-molibdeno-vanadio, ad alta tenacità ed elevata resistenza alla torsione, per un ottimale assorbimento dei picchi di forza sviluppati durante l'avvitamento. Adatti per impiego in abbinamento con adattatore A 1589/43 su avvitatori ad impulso	In acciaio fresato al cromo-nichel-molibdeno-vanadio con rivestimento al TiN. Ad alto rendimento, per produzioni di serie, di lunga durata ed eccezionale resistenza all'usura.	In acciaio fresato al cromo-nichel-molibdeno-vanadio con rivestimento al diamante, riduce il rischio di fuoriuscita dell'inserto dalla testa della vite (effetto CAM-OUT) e consente avviture su superfici delicate o di valore con un minor consumo della testa della vite e dell'inserto.
 da 10 pezzi indivisibile	 da 5 pezzi	 da 5 pezzi	 da 10 pezzi indivisibile	 da 10 pezzi

## Tipo per viti con intaglio

Lunghezza 50 mm

Tagliante	mm	3x0,5	3,5x0,6	4x0,8	4,5x0,6	5x0,8	5,5x0,8	5,5x1	6x1	6,5x1,2	8x1,2	8x1,6	10x1,6
Codice	A 1583 ...	1003	1035	1004	1045	1005	1055	1056	1006	1065	1008	1081	1010
A 1583/1 - Standard	Cad. €	2,78	2,66	2,54	2,54	2,54	2,54	2,54	2,54	2,54	2,78	2,78	3,70

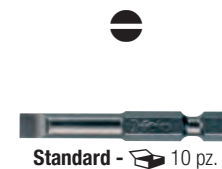

## Tipo per viti a croce «PHILLIPS»

Lunghezza 50 mm

Punta DIN		1	2	3
Codice		A 1583 4001	A 1583 4002	A 1583 4003
A 1583/4 - Standard	Cad. €	2,08	2,08	2,78
Codice		A 1588 4001•	A 1588 4002•	A 1588 4003•
A 1588/4	Cf. da 100 pz. €	—	201,00	229,00
Codice		A 1583 5401	A 1583 5402	A 1583 5403
A 1583/54 - Torsion	Cad. €	4,45	4,45	4,75
Codice		A 1583 6001	A 1583 6002	A 1583 6003
A 1583/6 - Impact	Cad. €	6,25	6,25	6,55
Codice		A 1583 7001	A 1583 7002	A 1583 7003
A 1583/7 - Riv. TiN	Cad. €	3,90	3,90	4,65
Codice		A 1583 9001	A 1583 9002	—
A 1583/9 - Diamante	Cad. €	9,30	9,30	—

• In conf.  indivisibile da 100 inserti



Lunghezza 73 mm

Punta DIN		1	2	3
Codice		—	A 1583 5002	A 1583 5003
A 1583/5 - Standard	Cad. €	—	3,40	3,40
Codice		A 1583 8001	A 1583 8002	—
A 1583/8 - TiN	Cad. €	6,85	6,35	—

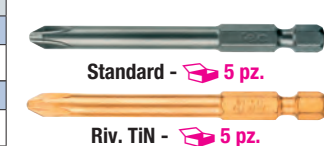

## Tipo per viti a croce «POZIDRIV»

Lunghezza 50 mm

Punta		1	2	3
Codice		A 1583 1101	A 1583 1102	A 1583 1103
A 1583/11 - Standard	Cad. €	2,39	2,39	2,85
Codice		A 1583 6401	A 1583 6402	A 1583 6403
A 1583/64 - Torsion	Cad. €	4,45	4,45	4,75
Codice		A 1583 1401	A 1583 1402	A 1583 1403
A 1583/14 - Impact	Cad. €	6,25	6,25	6,55
Codice		A 1583 1501	A 1583 1502	A 1583 1503
A 1583/15 - TiN	Cad. €	4,00	4,00	4,75

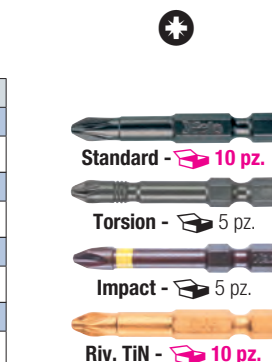

 10 pz. = confezione indivisibile

# felo Inserti per viti (Bits)

1/4" - DIN 3126 E 6,3

A 5

## Tipo per viti a croce «POZIDRIV»

Lunghezza 73 mm

Punta	1	2	3
Codice	A 1583 1201	A 1583 1202	A 1583 1203
<b>A 1583/12 - Standard</b> Cad. €	<b>3,80</b>	<b>3,70</b>	<b>3,70</b>
Codice	A 1583 1601	A 1583 1602	—
<b>A 1583/16 - Riv. TiN</b> Cad. €	<b>7,00</b>	<b>6,85</b>	—

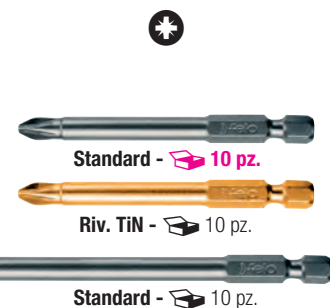

Lunghezza 100 mm

Punta	1	2	3
Codice	A 1583 1301	A 1583 1302	A 1583 1303
<b>A 1583/13 - Standard</b> Cad. €	<b>8,60</b>	<b>8,25</b>	<b>8,25</b>



## Tipo per viti con esagono incassato

Lunghezza 50 mm

Per viti con esagono	mm	2,5	3	4	5	6	8
Codice	A 1583 2125	A 1583 2103	A 1583 2104	A 1583 2105	A 1583 2106	A 1583 2108	
<b>A 1583/21 - Standard</b> Cad. €	<b>2,58</b>	<b>2,58</b>	<b>2,54</b>	<b>2,54</b>	<b>2,54</b>	<b>2,54</b>	<b>2,54</b>



## Tipo per viti «TORX»

Lunghezza 50 mm

Per viti «TORX»	T	8	9	10	15	20	25	27	30	40
Codice	A 1583 ...	2308	2309	2310	2315	2320	2325	2327	2330	2340
<b>A 1583/23 - Standard</b> Cad. €	<b>4,25</b>	<b>4,25</b>	<b>3,70</b>	<b>3,70</b>	<b>3,55</b>	<b>3,55</b>	<b>3,55</b>	<b>3,55</b>	<b>3,35</b>	<b>3,35</b>
Codice	A 1583 ...	—	—	2610	2615	2620	2625	—	2630	2640
<b>A 1583/26 - Impact</b> Cad. €	<b>—</b>	<b>—</b>	<b>7,50</b>	<b>6,25</b>	<b>7,50</b>	<b>7,50</b>	<b>—</b>	<b>7,85</b>	<b>7,85</b>	<b>7,85</b>
Codice	A 1583 ...	—	—	2410	2415	2420	2425	—	2430	2440
<b>A 1583/24 - Riv. TiN</b> Cad. €	<b>—</b>	<b>—</b>	<b>5,45</b>	<b>5,30</b>	<b>5,30</b>	<b>5,30</b>	<b>—</b>	<b>5,30</b>	<b>5,30</b>	<b>5,30</b>

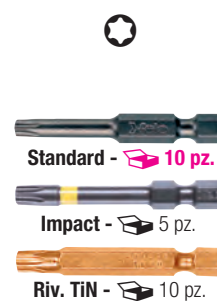

Lunghezza 90 mm

Per viti «TORX»	T	20	25	30
Codice	A 1583 2920	A 1583 2925	A 1583 2930	
<b>A 1583/29 - Standard</b> Cad. €	<b>8,30</b>	<b>8,30</b>	<b>8,30</b>	



Lunghezza 150 mm

Per viti «TORX»	T	10	15	20	25	30
Codice	A 1583 3310	A 1583 3315	A 1583 3320	A 1583 3325	A 1583 3330	
<b>A 1583/33 - Standard</b> Cad. €	<b>10,20</b>	<b>10,20</b>	<b>10,20</b>	<b>10,20</b>	<b>10,20</b>	<b>10,20</b>



10 pz. = confezione indivisibile

## ABC TOOLS

### Tipo a bocca esagonale

Lunghezza 65 mm

Apertura	mm	5,5	6	7	8	10	12	13	14	17
Codice	A 1583 ...	2755	2706	2707	2708	2710	2712	2713	2714	2717
<b>A 1583/27</b> Cad. €	<b>4,50</b>	<b>4,50</b>	<b>4,50</b>	<b>4,50</b>	<b>4,50</b>	<b>4,85</b>	<b>5,25</b>	<b>5,45</b>	<b>5,50</b>	<b>5,60</b>
Codice	A 1583 ...	2855	2806	2807	2808	2810	2812	2813	2814	2817
<b>A 1583/28 - Magnetico</b> Cad. €	<b>4,75</b>	<b>4,75</b>	<b>4,75</b>	<b>4,75</b>	<b>4,75</b>	<b>4,95</b>	<b>5,45</b>	<b>5,70</b>	<b>5,80</b>	<b>5,90</b>

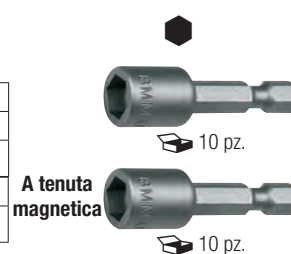

**Tipo per viti combinate** poste su pannelli elettrici, connettori, relais, ecc. Consentono di effettuare avvitature applicando una forza di serraggio maggiore, senza rovinare la testa della vite e pericolosi slittamenti - Lunghezza **73 mm**

- A 1583/35 - Per viti combinate «PHILLIPS»+intaglio**
- A 1583/36 - Per viti combinate «POZIDRIV»+intaglio**

Punta	gr.	1	2
Codice	A 1583 3501	A 1583 3502	
<b>A 1583/35</b> Cad. €	<b>6,70</b>	<b>6,70</b>	
Codice	A 1583 3601	A 1583 3602	
<b>A 1583/36</b> Cad. €	<b>6,70</b>	<b>6,70</b>	

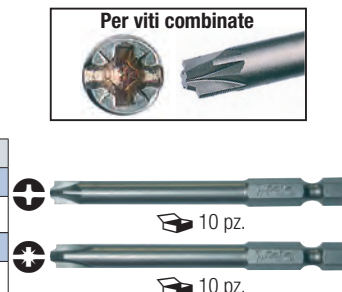

Assortimento di inserti per quadristi per viti combinate → A 5 pag. 53



## Per viti a croce «PHILLIPS»

Lunghezza 50 mm

Punta DIN	1	3
Codice	A 1585 3001	A 1585 3003
<b>A 1585/3</b> Cad. €	<b>4,05</b>	<b>4,35</b>



## Raccordi per inserti

In acciaio al cromo-molibdeno, con bussola riportata in acciaio inossidabile bonificato

**felo**

Attacco  $\bullet$  5,5 mm - Uscita  $\circ$  1/4"

A tenuta magnetica - DIN 3126

Per macchine: AEG - BOSCH - KRESS - METABO

Lunghezza totale 72 mm

Codice A 1589 1000	A 1589/1	Cad. €	12,40		6
--------------------	----------	--------	-------	--	---



Attacco  $\bullet$  1/4 - Uscita  $\circ$  1/4"

Per macchine: ATLAS COPCO - BLACK & DECKER - BOSCH - DEPRAG - INGERSOLL - MAKITA - SKIL

**felo**

Con magnete extra forte - Lunghezza totale 47 mm

Codice A 1589 3000	A 1589/3	Cad. €	7,05		1
--------------------	----------	--------	------	--	---



A tenuta magnetica con ulteriore anello di tenuta (escluso A 1589/4 mm 58) - DIN 3126

Lunghezza totale	mm	58	74	100	150
Codice		A 1589 4058	A 1589 4074	A 1589 4100	A 1589 4150
A 1589/4	Cad. €	5,20	8,35	18,40	22,10
	pz.	6	6	6	6



Esecuzione Impact, con 3 zone di torsione ad alta tenacità per ridurre i picchi di forza sviluppati durante l'avvitamento

Un'ulteriore zona di torsione (4) si ottiene quando viene utilizzato in abbinamento ai bits Impact

Particolarmente adatto per impiego con avvitatori ad impulso

A tenuta magnetica - Lunghezza totale 95 mm

Codice A 1589 4300	A 1589/43	Cad. €	27,70		1
--------------------	-----------	--------	-------	--	---

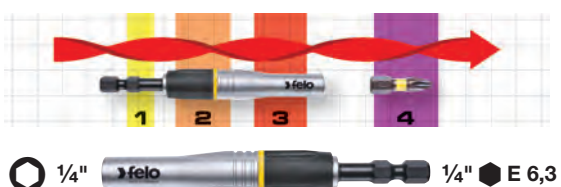

**felo**

Tipo professionale - Brevettato

A tenuta magnetica - DIN 3126

L'inserto penetra automaticamente nell'intaglio della vite alla massima profondità, assicurando una salda unione dei due elementi

La molla interna consente al corpo cilindrico esterno di adattarsi automaticamente alla profondità della testa della vite e di arretrare automaticamente a serraggio ultimato, evitando di danneggiare la superficie

La sostituzione dell'inserto risulta agevole e precisa - Lunghezza totale 70 mm

Codice A 1589 4500	A 1589/45	Cad. €	26,20		6
--------------------	-----------	--------	-------	--	---



**ABC TOOLS**

Con bussola scorrevole a rilascio rapido

A tenuta magnetica - DIN 3126

Inserimento ed espulsione automatica dell'inserto

Lunghezza totale 65 mm

Codice A 1589 5000	A 1589/5	Cad. €	7,75		1
--------------------	----------	--------	------	--	---



Attacco SDS-plus  $\emptyset$  mm 10 - Uscita  $\circ$  1/4"

Per macchine: con attacco SDS-plus o HILTI

**felo**

A tenuta magnetica - DIN 3126

Lunghezza totale 98 mm

Codice A 1589 8000	A 1589/8	Cad. €	23,20		6
--------------------	----------	--------	-------	--	---



## Prolunghe per inserti

Con attacco  $\bullet$  1/4" E 6,3 mm

Bussola scorrevole per l'inserimento e l'espulsione dell'inserto

Adatte per inserti con attacco  $\circ$  1/4" e lunghezza minima 50 mm

A 1590/1 - Lunghezza totale 350 mm

A 1590/2 - Tipo flessibile fino a 180°, adatto per zone di difficile accesso

Coppia max. 20 Nm - Lunghezza totale 300 mm

Codice A 1590 1350	A 1590/1	Cad. €	80,50		1
--------------------	----------	--------	-------	--	---

Codice A 1590 2300	A 1590/2	Cad. €	96,50		1
--------------------	----------	--------	-------	--	---



Punte elicoidali con attacco  $\bullet$  1/4" E 6,3 mm → B 9 pag. 258



## Raccordi porta bussole

In acciaio al cromo-vanadio - Esecuzione brunita - DIN 7428

Attacco macchina  $\frac{1}{4}$ "

A 1590/3 - Lunghezza 50 mm - 20 pz.

A 1590/4 - Lunghezza 100 mm - 10 pz.

Attacco utensile	$\frac{1}{4}$ "	$\frac{3}{8}$ "	$\frac{1}{2}$ "
Codice	A 1590 3014	A 1590 3038	A 1590 3012
A 1590/3	Cad. € 9,25	11,20	14,50
Codice	A 1590 4014	A 1590 4038	A 1590 4012
A 1590/4	Cad. € 9,90	13,20	17,00



Attacco macchina  $\frac{7}{16}$ " - Lunghezza 75 mm - 6 pz.

Attacco utensile	$\frac{3}{8}$ "	$\frac{1}{2}$ "
Codice	A 1590 7038	A 1590 7012
A 1590/7	Cad. € 13,30	17,90



Attacco macchina  $\varnothing$  7 mm - Attacco utensile  $\frac{1}{4}$ " - Lunghezza 50 mm

Codice A 1590 8014	A 1590/8	Cad. € 9,45	20
--------------------	----------	-------------	----



Attacco macchina SDS-plus - Lunghezza 58 mm - 6 pz.

Attacco utensile	$\frac{1}{4}$ "	$\frac{3}{8}$ "
Codice	A 1590 9014	A 1590 9038
A 1590/9	Cad. € 12,40	11,80



## Bussole intermedie porta inserti

In acciaio al cromo-vanadio



Tipo per avvitatori elettrici

Con scanalatura per anello di gomma, foro per spina di acciaio

A 1591/0 - Con molla di tenuta - 10 pz.

A 1591/1 - Con bussola scorrevole a rilascio rapido - Lunghezza 32 mm - 10 pz.

Attacco $\varnothing$ - $\varnothing$	$\frac{1}{4}$ " - $\frac{1}{4}$ "	$\frac{3}{8}$ " - $\frac{1}{4}$ "	$\frac{1}{2}$ " - $\frac{1}{4}$ "	$\frac{3}{8}$ " - $\frac{5}{16}$ "	$\frac{1}{2}$ " - $\frac{5}{16}$ "
Codice	A 1591 0001	A 1591 0002	A 1591 0003	A 1591 0004	A 1591 0005
A 1591/0	Cad. € 6,95	7,65	9,75	8,35	9,75
Codice	A 1591 1001	—	—	—	—
A 1591/1	Cad. € 4,70	—	—	—	—
Lunghezza	mm 26	32	37	32	37



Tipo per utilizzo con impugnature portabussole - Esecuzione cromata

Con molla di tenuta - 10 pz.

Attacco $\varnothing$ - $\varnothing$	$\frac{1}{4}$ " - $\frac{1}{4}$ "	$\frac{3}{8}$ " - $\frac{1}{4}$ "	$\frac{1}{2}$ " - $\frac{1}{4}$ "	$\frac{3}{8}$ " - $\frac{5}{16}$ "	$\frac{1}{2}$ " - $\frac{5}{16}$ "
Codice	A 1591 2001	A 1591 2002	A 1591 2003	A 1591 2004	A 1591 2005
A 1591/2	Cad. € 2,10	3,25	4,00	2,95	4,05
Lunghezza	mm 25	30	35	30	35



Adattatori per l'impiego delle chiavi a bussola - Esecuzione brunita

Con attacco  $\frac{1}{4}$ " e  $\frac{1}{4}$ " - Lunghezza 25 mm

Codice A 1591 3000	A 1591/3		Cad. € 1,58	10
Codice A 1591 4000	A 1591/4		Cad. € 29,20	10



Leve a cricchetto porta inserti  $\rightarrow$  A 5 pag. 40

## Mandrino porta inserti a frizione

Attacco esagonale  $\frac{1}{4}$ " (6,3 mm) - Uscita per inserti  $\frac{1}{4}$ "

Con movimento a frizione per il distacco della forza torcente nel momento in cui la vite viene serrata correttamente - Con inserto per viti «PHILLIPS» PH2

Attacco magnetico - Arresto di profondità con regolazione

Impiego su qualsiasi tipo di trapano elettrico - Per il serraggio di viti su materiali delicati o di facile incrinabilità come ad esempio lastre di gesso, plastica, ecc.

Lunghezza totale 86 mm - Corpo  $\varnothing$  22 mm - Peso 135 g.

Codice A 1591 6000	A 1591/6	Cad. € 43,20	1
--------------------	----------	--------------	---

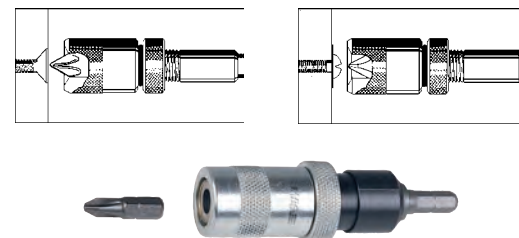

# felo Assortimenti di inserti

Per uso a mano e a macchina

## Mod. Bit Box

In astuccio di plastica con coperchio trasparente

### Tipo con 10 utensili

- 3 inserti per viti con intaglio 5 - 5,5 - 7 mm
- 3 inserti per viti a croce «PHILLIPS» Punta DIN 1 - 2 - 3
- 3 inserti per viti a croce «POZIDRIV» Punta 1 - 2 - 3
- 1 raccordo per inserti magnetico A 1589/4 gr. 58 con attacco 1/4" - Attacco E 6,3

Codice A 1593 1000	A 1593/1		Cad. €	16,70	10
--------------------	----------	--	--------	-------	----

1/4" - DIN 3126 C 6,3



A 5

## Mod. Swift

In astuccio di plastica con levetta pronto uso

### Tipo con 7 utensili

- 3 inserti per viti a croce «PHILLIPS» Punta DIN 1 - 2 - 3
- 3 inserti per viti a croce «POZIDRIV» Punta 1 - 2 - 3
- 1 raccordo per inserti magnetico A 1589/4 gr. 58 con attacco 1/4" - Attacco E 6,3

- A 1593/2 - Con inserti standard
- A 1593/25 - Con inserti rivestiti al TiN

Codice A 1593 2000	A 1593/2	Standard	Cad. €	12,30	10
Codice A 1593 2500	A 1593/25	Riv. al TiN	Cad. €	16,50	10



A 1593/2



A 1593/25 - TiN

### Tipo con 7 utensili

- 2 inserti per viti con intaglio 5,5 - 6,5 mm
- 2 inserti per viti a croce «PHILLIPS» Punta DIN 1 - 2
- 2 inserti per viti a croce «POZIDRIV» Punta 1 - 2
- 1 raccordo per inserti magnetico A 1589/4 gr. 58 con attacco 1/4" - Attacco E 6,3

- A 1593/3 - Con inserti standard
- A 1593/35 - Con inserti rivestiti al TiN

Codice A 1593 3000	A 1593/3	Standard	Cad. €	12,60	10
Codice A 1593 3500	A 1593/35	Riv. al TiN	Cad. €	16,60	10



A 1593/3



A 1593/35 - TiN

### Tipo con 7 utensili

- 6 inserti per viti «TORX» T10 - T15 - T20 - T25 - T30 - T40
- 1 raccordo per inserti magnetico A 1589/4 gr. 58 con attacco 1/4" - Attacco E 6,3

- A 1593/4 - Con inserti standard
- A 1593/413 - Con inserti Impact

Codice A 1593 4000	A 1593/4	Standard	Cad. €	17,40	10
Codice A 1593 4130	A 1593/413	Impact	Cad. €	33,40	10



A 1593/4



A 1593/413 - Impact

NEW

## Tipo in astuccio di plastica con 2 alloggiamenti per l'inserimento del raccordo:

- frontale per impiego come un normale giravite,
- ad "L" per trasmissione di elevati momenti di forza

### Con 9 utensili

- 1 inserto per viti con intaglio 0,8x5,5 mm
- 3 inserti per viti a croce «PHILLIPS» Punta DIN 1 - 2 - 3
- 1 inserto per viti a croce «POZIDRIV» Punta 2
- 3 inserti per viti «TORX» Tx15 - Tx20 - Tx25
- 1 raccordo magnetico A 1589/4 gr. 58 con attacco 1/4" - Attacco E 6,3

Codice A 1593 4200	A 1593/42		Cad. €	27,00	1
--------------------	-----------	--	--------	-------	---

### Con 10 utensili

- 8 inserti per viti «TORX» Tx10 - Tx15 - Tx20 - Tx25 (2 pz) - Tx30 (2 pz) - Tx40
- 1 raccordo magnetico A 1589/4 gr. 58 con attacco 1/4" - Attacco E 6,3
- 1 raccordo magnetico Impact A 1589/43 con attacco 1/4" - Attacco E 6,3

Codice A 1593 4400	A 1593/44		Cad. €	47,20	1
--------------------	-----------	--	--------	-------	---

## Esempi di utilizzo

**FRONTALE**  
per impiego  
come un  
normale  
giravite



Ad "L" per  
trasmissione  
di elevati  
momenti di  
forza



Con raccordo Impact A 1589/43



## felo Assortimenti di inserti

Per uso a mano e a macchina

►felo - Mod. Profi Bit Box, in astuccio di plastica a libro

Tipo con 13 utensili -  

6 inserti per viti a croce «PHILLIPS»  - Punta DIN 1 (2 pezzi) - 2 (3 pezzi) - 3

6 inserti per viti a croce «POZIDRIV»  - Punta 1 (2 pezzi) - 2 (3 pezzi) - 3

1 raccordo per inserti magnetico A 1589/4 gr. 58 con attacco  - Attacco 



Codice A 1593 4700	<b>A 1593/47</b>		Cad. €	<b>15,60</b>	 10
--------------------	------------------	--	--------	--------------	--

Tipo con 13 utensili - 

12 inserti per viti «TORX»  T6 - T7 - T8 - T9 - T10 - T15 - T20 - T25 (2 pz.) - T27 - T30 - T40

1 raccordo per inserti magnetico A 1589/4 gr. 58 con attacco  - Attacco 

Codice A 1593 5000	<b>A 1593/5</b>		Cad. €	<b>25,80</b>	 10
--------------------	-----------------	--	--------	--------------	--

Tipo con 13 utensili -   

4 inserti per viti con intaglio  5 - 5,5 - 6,5 - 8 mm

4 inserti per viti a croce «PHILLIPS»  - Punta DIN 1 - 2 (2 pezzi) - 3

4 inserti per viti a croce «POZIDRIV»  - Punta 1 - 2 (2 pezzi) - 3

1 raccordo per inserti magnetico A 1589/4 gr. 58 con attacco  - Attacco 

**A 1593/6** - Con inserti **standard**

**A 1593/65** - Con inserti **rivestiti al TiN**

Codice A 1593 6000	<b>A 1593/6</b>	Standard	Cad. €	<b>15,80</b>	 10
--------------------	-----------------	----------	--------	--------------	--

Codice A 1593 6500	<b>A 1593/65</b>	Riv. al TiN	Cad. €	<b>24,60</b>	 10
--------------------	------------------	-------------	--------	--------------	--

 1/4" - DIN 3126 C 6,3



A 1593/65 - TiN

Mod. Bit-Box, in astuccio di plastica con finestra trasparente

Tipo con 26 utensili -    

3 inserti per viti con intaglio  4 - 5,5 - 6,5 mm

3 inserti per viti a croce «PHILLIPS»  - Punta DIN 1 - 2 - 3

3 inserti per viti a croce «POZIDRIV»  - Punta 1 - 2 - 3

10 inserti per viti «TORX»  T6 - T8 - T9 - T10 - T15 - T20 - T25 - T27 - T30 - T40

6 inserti per viti con esagono incassato  2 - 2,5 - 3 - 4 - 5 - 6 mm

1 raccordo per inserti magnetico A 1589/4 gr. 58 con attacco  - Attacco 

Codice A 1593 7000	<b>A 1593/7</b>		Cad. €	<b>38,70</b>	 6
--------------------	-----------------	--	--------	--------------	---



Tipo con 26 utensili -  

14 inserti per viti a croce «POZIDRIV»  - Punta DIN 1 (3 pezzi) - 2 (8 pezzi) - 3 (3 pezzi)

11 inserti per viti «TORX»  T10 - T15 - T20 (3 pezzi) - T25 (3 pezzi) - T27 - T30 - T40

1 raccordo per inserti magnetico A 1589/4 gr. 58 con attacco  - Attacco 

Codice A 1593 7500	<b>A 1593/75</b>		Cad. €	<b>36,30</b>	 6
--------------------	------------------	--	--------	--------------	---

Mod. AllStar, in astuccio di plastica

Tipo con 11 utensili -   

2 inserti per viti con intaglio  5,5 - 6,5 mm

4 inserti per viti a croce «PHILLIPS»  - Punta DIN 2 (3 pezzi) - 3

4 inserti per viti a croce «POZIDRIV»  - Punta 2 (3 pezzi) - 3

1 raccordo per inserti magnetico ►felo *Star* A 1589/45 con attacco  - Attacco 

**A 1594/1** - Con inserti **standard**

**A 1594/2** - Con inserti **rivestiti al TiN**

Codice A 1594 1000	<b>A 1594/1</b>	Standard	Cad. €	<b>33,30</b>	 10
--------------------	-----------------	----------	--------	--------------	--

Codice A 1594 2000	<b>A 1594/2</b>	Riv. al TiN	Cad. €	<b>40,30</b>	 10
--------------------	-----------------	-------------	--------	--------------	--

Con raccordo

►felo *Star* A 1589/45



Dotato di molla che consente al corpo cilindrico esterno di adattarsi automaticamente alla profondità della testa della vite e arretrare automaticamente a serraggio ultimato





# felo Assortimenti di inserti

Per uso a mano e a macchina

Tipo in astuccio di resina sintetica con profili in gomma antiurto

## Composto da 38 utensili -

- 2 inserti per viti con intaglio 4,5 - 6,5 mm
  - 9 inserti per viti a croce «PHILLIPS» - Punta DIN 0 - 1 (2 pz) - 2 (4 pz) - 3 (2 pz)
  - 9 inserti per viti a croce «POZIDRIV» - Punta 1 (2 pz) - 2 (5 pz) - 3 (2 pz)
  - 5 inserti per viti con esagono incassato 2 - 3 - 4 - 5 - 6 mm
  - 9 inserti per «TORX» T6 - T7 - T8 - T10 - T15 - T20 - T25 - T30 - T40
  - 2 inserti per viti quadre SQ1 - SQ2
  - 1 raccordo per inserti magnetico con attacco 1/4" - Attacco E 6,3
  - 1 raccordo per inserti **felo star** con attacco 1/4" - Attacco E 6,3
- Dimensioni astuccio LxPxh 135x75x37 mm

Codice A 1594 7000	<b>A 1594/7</b>	Cad. €	<b>60,00</b>		1
--------------------	-----------------	--------	--------------	--	---



1/4" C 6,3

## Composto da 33 utensili -

- 3 inserti per viti con intaglio 3 - 5 - 6,5 mm
  - 4 inserti per viti a croce «PHILLIPS» - Punta DIN 0 - 1 - 2 (2 pz.) - 3
  - 3 inserti per viti a croce «POZIDRIV» - Punta 1 - 2 (2 pz.) - 3
  - 7 inserti per viti con esagono incassato 2 - 2,5 - 3 - 4 - 5 - 6 - 8 mm
  - 4 inserti per viti «TORX» T6 - T7 - T8 - T9
  - 7 inserti per viti «TORX» TAMPER T10H - T15H - T20H - T25H - T27H - T30H - T40H
  - 1 raccordo per inserti magnetico con attacco 1/4" - Attacco E 6,3
  - 1 adattatore con attacco 1/4" - 1/4"
  - 1 leva a cricchetto reversibile portainseri attacco 1/4" - Lunghezza 100 mm
- Dimensioni astuccio LxPxh 135x75x37 mm

Codice A 1594 8000	<b>A 1594/8</b>	Cad. €	<b>91,00</b>		1
--------------------	-----------------	--------	--------------	--	---



1/4" C 6,3

## Composto da 35 utensili -

Attacco 1/4" C 6,3

- 3 inserti per viti con intaglio 4,5 - 5,5 - 6,5 mm
  - 6 inserti per viti a croce «PHILLIPS» - Punta DIN 0 - 1 (2 pz.) - 2 (2 pz.) - 3
  - 6 inserti per viti a croce «POZIDRIV» - Punta 1 (2 pz.) - 2 (3 pz.) - 3
  - 3 inserti per viti con esagono incassato 3 - 4 - 5 mm
  - 10 inserti per viti «TORX» 5 - T6 - T7 - T8 - T10 - T15 - T20 - T25 - T30 - T40
- Attacco 1/4" E 6,3
- 1 inserto per viti a croce «PHILLIPS» - Punta DIN 1
  - 2 inserti per viti a croce «POZIDRIV» - Punta 1 - 2
  - 3 inserti per viti «TORX» T20 - T25 - T30
  - 1 raccordo per inserti magnetico con attacco 1/4" - Attacco E 6,3
- Dimensioni astuccio LxPxh 135x75x37 mm

Codice A 1594 8500	<b>A 1594/85</b>	Cad. €	<b>53,00</b>		1
--------------------	------------------	--------	--------------	--	---



Esecuzione combinata  
 1/4" C 6,3 - 1/4" E 6,3

Mod. Profi, in astuccio di plastica a libro

## Tipo con 6 inserti - - Lunghezza 50 mm

- 3 inserti per viti a croce «PHILLIPS» Punta DIN 1 - 2 - 3
- 3 inserti per viti a croce «POZIDRIV» Punta 1 - 2 - 3

Codice A 1595 1000	<b>A 1595/1</b>	Cad. €	<b>14,30</b>		10
--------------------	-----------------	--------	--------------	--	----

## Tipo con 6 inserti - - Lunghezza 73 mm

- 3 inserti per viti a croce «PHILLIPS» Punta DIN 1 - 2 - 3
- 3 inserti per viti a croce «POZIDRIV» Punta 1 - 2 - 3

Codice A 1595 2000	<b>A 1595/2</b>	Cad. €	<b>20,60</b>		10
--------------------	-----------------	--------	--------------	--	----

## Tipo con 4 inserti per viti combinate - - Lunghezza 73 mm

Ideale per quadristi

- 2 inserti per viti a croce «PHILLIPS»+ intaglio Punta H1 - H2
- 2 inserti per viti a croce «POZIDRIV»+intaglio Punta Z1 - Z2
- 1 portainseri lunghezza 50 mm, attacco E 6,3

Codice A 1595 4000	<b>A 1595/4</b>	Cad. €	<b>33,30</b>		10
--------------------	-----------------	--------	--------------	--	----

## Tipo con 6 inserti - - Lunghezza 50 mm

- 6 inserti per viti «TORX» T10 - T15 - T20 - T25 - T30 - T40

Codice A 1595 6000	<b>A 1595/6</b>	Cad. €	<b>20,70</b>		10
--------------------	-----------------	--------	--------------	--	----

## Tipo con 6 inserti rivestiti al TiN - - Lunghezza 50 mm

- 6 inserti per viti «TORX» T10 - T15 - T20 - T25 - T30 - T40

Codice A 1595 7000	<b>A 1595/7</b>	Cad. €	<b>27,70</b>		10
--------------------	-----------------	--------	--------------	--	----

1/4" - DIN 3126 E 6,3



Ideale per quadristi



TiN

# Certificato di controllo e taratura delle chiavi dinamometriche

## 1. CERTIFICATI DI CONTROLLO E TARATURA

Ogni dispositivo dinamometrico **HAZET** e **TOHNICHI** è corredato di un **Certificato di controllo e taratura**, dichiarante che è stato testato in conformità alle norme UNI-EN 26789 (DIN-ISO 6789-2:2017) nel laboratorio interno dei produttori dotati di apparecchiature di altissima precisione.

Queste apparecchiature sono collaudate e regolarmente verificate nel laboratorio di taratura accreditato D-K-17638-01-00 (equivalente ad ACCREDIA) da parte della ditta Schatz di Remscheid (D) per quanto riguarda i prodotti **HAZET** e secondo lo standard JAPAN QUALITY ASSURANCE ORGANIZATION da parte della ditta Murakami Koki per i prodotti **TOHNICHI**.

Il **Certificato di controllo e taratura** del produttore riporta i seguenti dati:

- tipo di dispositivo dinamometrico, costruttore, modello e numero di serie;
- capacità di serraggio, apparecchiatura di collaudo e riferimento ai campioni primari;
- valori verificati e tolleranze;
- data del collaudo e firma del collaudatore.

Per **HAZET** il certificato è disponibile in 5 lingue (italiano, tedesco, spagnolo, francese e inglese) e comprende anche l'indicazione del fattore KPIL necessario per le regolazioni e tarature successive.

Si consiglia il controllo periodico in base all'utilizzo di ogni dispositivo dinamometrico in intervalli massimi di 12 mesi.

## 2. CERTIFICATO DI TARATURA ACCREDIA

Documento emesso esclusivamente da un **centro di taratura accreditato LAT**. Tale certificato è ufficialmente valido in Italia e, con mutuo riconoscimento, nei paesi Europei aderenti all'EA (European Cooperation for Accreditation), ed attesta che lo strumento è stato tarato secondo le procedure riconosciute valide dagli istituti primari di competenza. I dispositivi di controllo per chiavi dinamometriche, blocchetti pianparalleli, termometri e manometri campione, ecc., certificati ACCREDIA vengono normalmente utilizzati come "campioni primari aziendali" per la successiva taratura di altra strumentazione.

### Servizio di controllo e taratura Chiavi e giraviti dinamometrici



#### Certificato del produttore

Capacità di serraggio Nm	fino a 300	> 300
Codice	3.0000.8240	3.0000.8241
Cad. €	a richiesta	a richiesta



#### Certificato del produttore

Capacità di serraggio Nm	fino a 420	> 420
Codice	3.0000.8246	3.0000.8247
Cad. €	a richiesta	a richiesta

#### Certificato di Taratura ACCREDIA

Chiavi e giraviti dinamometrici

Capacità di serraggio Nm	fino a 1000
Codice	3.0000.0481
Cad. €	a richiesta

Dispositivi di controllo per chiavi dinamometriche

Capacità di serraggio Nm	fino a 500	500 ÷ 1000
Codice	3.0000.8248	3.0000.8249
Cad. €	a richiesta	a richiesta

**HAZET-WERK** Calibration certificate  
 nach DIN EN ISO 6789 - 2:2017  
 according DIN EN ISO 6789 - 2:2017

**Prüfobjekt / Test object**  
 Hersteller / Manufacturer: HAZET-WERK  
 Artikel No. / Article No.: 6122-3C7  
 Serien No. / Serial No.: SN18-3046301

**Drehmomentmessbereich / Torque measuring range**  
 40 - 200 Nm  
**Höchstzulässige Abweichung / Maximum permissible deviation:**  
 -4,0 % / +4,0 %  
**Prüfrichtung / Test direction:**  
 rechts / clockwise  
**Einbaulage / Position:**  
 horizontal / horizontally

**Drehmomentmesssystem / Torque measuring system**  
 Typ / Type: 315620  
**Messbereich / Measurement range:**  
 100-500 Nm SN20173015  
**Messverstärker / Measuring amplifier:**  
 HEM ML320 SN26002500200  
**Kalibertemperatur / Calibration temperature:**  
 24,4 °C  
**Relative Feuchte / Relative humidity:**  
 39 %  
**Unsicherheit / Uncertainty of measurement:**  
 0,142 %

Messergebnis / Measurement result	1. Wert	2. Wert	3. Wert	4. Wert	5. Wert
40,0 Nm	40,10 Nm	40,10 Nm	40,06 Nm	40,05 Nm	40,03 Nm
120,0 Nm	122,87 Nm	121,58 Nm	121,18 Nm	120,90 Nm	120,06 Nm
200,0 Nm	203,95 Nm	200,65 Nm	201,20 Nm	200,59 Nm	200,22 Nm

Alle Messwerte sind oberhalb der unter Punkt 7 beschriebenen, höchstzulässigen Abweichung.  
 Die Messunsicherheit der Drehmomentmessung ist weniger als ein Viertel der höchstzulässigen relativen Abweichung des Drehmomente-Schraubenziegers. All measured values are within the maximum permissible deviation described under Point 7. The measurement uncertainty of the torque measuring device is less than a quarter of the maximum permissible relative deviation of the torque screw driver.

Print Datum / Test date: 23.07.2018  
 Probe / Tester: Lamm

Dieser Kalibrierschein ist automatisch erstellt und hat ohne Unterschrift Gültigkeit.  
 This calibration certificate has been generated automatically and is valid without a signature.

**Auswertung / Evaluation**  
**Kalibrierergebnis für das Drehmoment / Calibration result for the clockwise torque:**

Sollwert (Nominalwert) / Target value (Nominal value)	Istwert (Ermittelungswert) / Actual value (determination value)	W / %	W' / %
N Nm	N Nm	%	%
40,0 Nm	40,060 Nm	1,297 %	1,987 %
120,0 Nm	121,420 Nm	1,683 %	2,420 %
200,0 Nm	201,400 Nm	0,700 %	1,999 %

Angaben in die erweiterte Messunsicherheit nach DIN EN ISO 6789-2:2017, die sich aus der Standardunsicherheit durch Multiplikation mit dem Erweiterungsfaktor k=2 ergibt. Der Wert der Messgröße liegt mit einer Wahrscheinlichkeit von 95% im zugehörigen Wertebereich.  
 The expanded uncertainty of measurement is indicated according to DIN EN ISO 6789-2:2017, which results from the standard uncertainty of measurement multiplied by the expansion factor k=2. With a probability of 95%, the value is within the measured value interval.

Print Datum / Test date: 23.07.2018  
 Probe / Tester: Lamm

Dieser Kalibrierschein ist automatisch erstellt und hat ohne Unterschrift Gültigkeit.  
 This calibration certificate has been generated automatically and is valid without a signature.

## 3. RIPARAZIONE

Quando un dispositivo dinamometrico non è più regolabile per la messa in taratura e/o ha parti danneggiate, allora è necessaria una riparazione. La riparazione può essere eseguita internamente come anche presso i nostri partner **HAZET** e **TOHNICHI**.

Non è possibile per questo caso quantificare un prezzo unitario in quanto ogni caso è diverso. Per ogni riparazione viene proposto un preventivo al cliente e la riparazione procede solamente dopo autorizzazione scritta. Il preventivo comprende i costi di riparazione come i particolari e la mano d'opera come anche il costo della taratura dello stesso.

Ogni dispositivo riparato viene corredato con un «Rapporto di Controllo ABC Tools» o un «Certificato di controllo e taratura del produttore» HAZET/TOHNICHI.

# felo Giraviti dinamometrici con lame intercambiabili

Sistema composto da **lame intercambiabili da utilizzare con impugnatura di manovra** per la regolazione del momento torcente

**A ricarica automatica, per uso destro**

**Tolleranza su tutti i valori ±6%**

La regolazione micrometrica del momento torcente si ottiene tramite rotazione della vite sopra l'impugnatura, con l'ausilio di una chiave maschio esagonale (in dotazione)

Il raggiungimento del valore prefissato è percettibile all'udito

Particolarmente adatti per il serraggio delle viti poste su inserti in metallo duro



Regolazione del momento torcente

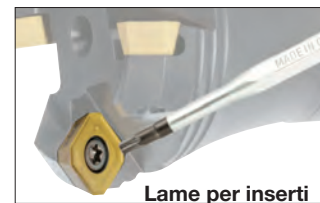

Lame per inserti

**Lame intercambiabili**, in acciaio al cromo-molibdeno-vanadio

Lunghezza totale 170 mm

Punta	3,0x0,5	3,5x0,6	4,0x0,8	5,5x1,0	PH0	PH1	PH2	PZ0	PZ1	PZ2	T6	T7
<b>Codice</b>	A 2828 1003	A 2828 1005	A 2828 1006	A 2828 1007	A 2828 1013	A 2828 1014	A 2828 1016	A 2828 1018	A 2828 1019	A 2828 1021	A 2828 1023	A 2828 1024
<b>A 2828/1</b>	Cad. € 9,30	Cad. € 9,30	Cad. € 9,30	Cad. € 9,30	Cad. € 9,30	Cad. € 9,30	Cad. € 9,30	Cad. € 9,30	Cad. € 9,30	Cad. € 9,30	Cad. € 9,30	Cad. € 9,30
Cap. serraggio max. Nm	1,5	3	3	5,4	1,5	3	5,4	1,5	3	5,4	1,5	1,5
Punta	T8	T9	T10	T15	T20	T25	IP6	IP7	IP8	IP9	IP10	IP15
<b>Codice</b>	A 2828 1025	A 2828 1026	A 2828 1027	A 2828 1028	A 2828 1029	A 2828 1030	A 2828 1051	A 2828 1052	A 2828 1053	A 2828 1054	A 2828 1055	A 2828 1056
<b>A 2828/1</b>	Cad. € 9,30	Cad. € 9,30	Cad. € 9,30	Cad. € 9,30	Cad. € 9,30	Cad. € 9,30	Cad. € 9,30	Cad. € 9,30	Cad. € 9,30	Cad. € 9,30	Cad. € 9,30	Cad. € 9,30
Cap. serraggio max. Nm	3	3	3	5,4	5,4	5,4	1,5	3	3	5,4	5,4	5,4
Punta	IP20	IP25	H1	H2	Z1	Z2	1/4"	1,5 mm	2 mm	2,5 mm	3 mm	4 mm
<b>Codice</b>	A 2828 1057	A 2828 1058	A 2828 1064	A 2828 1065	A 2828 1066	A 2828 1067	A 2828 1071	A 2828 1081	A 2828 1082	A 2828 1083	A 2828 1084	A 2828 1085
<b>A 2828/1</b>	Cad. € 9,30	Cad. € 9,30	Cad. € 9,30	Cad. € 9,30	Cad. € 9,30	Cad. € 9,30	Cad. € 11,00	Cad. € 9,30	Cad. € 9,30	Cad. € 9,30	Cad. € 9,30	Cad. € 9,30
Cap. serraggio max. Nm	5,4	5,4	3	5,4	3	5,4	5,4	1,5	1,5	3	5,4	5,4

**Impugnatura di manovra anatomica** in resina sintetica antiurto **rivestita da morbido elastomero antiscivolo** per una presa più sicura e confortevole

Con anello colorato per la rapida identificazione della capacità di serraggio

Lunghezza totale 105 mm

Capacità di serraggio Nm	0,6 ÷ 1,5	1,5 ÷ 3	3 ÷ 5,4
<b>Codice</b>	A 2828 2015	A 2828 2003	A 2828 2054
<b>A 2828/2</b>	Cad. € 88,00	Cad. € 88,00	Cad. € 88,00
Scala con graduazione Nm	0,1	0,1	0,2



**Inserto anti manomissione** del momento di coppia per impugnature A 2828/2

<b>Codice A 2828 3000</b>	<b>A 2828/3</b>	Cad. €	5,30	👉	1
---------------------------	-----------------	--------	------	---	---

**Giraviti dinamometrici completi di lama**, composti da:

1 impugnatura di manovra A 2828/2

1 lama intercambiabile con attacco portainseri da 1/4" A 2828/1 gr. 71

Capacità di serraggio Nm	0,6 ÷ 1,5	1,5 ÷ 3	3 ÷ 5,4
<b>Codice</b>	A 2828 5015	A 2828 5003	A 2828 5054
<b>A 2828/5</b>	Cad. € 99,00	Cad. € 99,00	Cad. € 99,00
Scala con graduazione Nm	0,1	0,1	0,2



**Chiave maschio esagonale con 6 mm**, adatta per la regolazione del momento torcente

<b>Codice A 3106 1006</b>	<b>A 3106/1</b>	Cad. €	0,89	👉	25
---------------------------	-----------------	--------	------	---	----

A 8 → pag. 98

Inserti per viti (Bits) → A 5 pag. 41

Bussole intermedie porta inserti → A 5 pag. 40

**Assortimenti di lame intercambiabili**, composti da:

1 impugnatura di manovra A 2828/2

12 lame intercambiabili come descritto in tabella

In cassetta di lamiera verniciata, dimensioni 220x110x35h mm - Peso 1 kg

Capacità di serraggio Nm	0,6 ÷ 1,5	1,5 ÷ 3	3 ÷ 5,4
<b>Codice</b>	A 2828 0015	A 2828 0003	A 2828 0054
<b>A 2828</b>	Cad. € 194,00	Cad. € 194,00	Cad. € 194,00
Scala con graduazione Nm	0,1	0,1	0,2
Completo di lame:	<ul style="list-style-type: none"> <li>3x0,5 - 3,5x0,6</li> <li>PH0</li> <li>PZ0</li> <li>T6 - T7 - T8</li> <li>IP6 - IP7 - IP8 - IP9</li> <li>portainseri 1/4"</li> </ul>	<ul style="list-style-type: none"> <li>4x0,8</li> <li>PH1 - PH2</li> <li>PZ1 - PZ2</li> <li>T9 - T10 - T15</li> <li>IP9 - IP10 - IP15</li> <li>portainseri 1/4"</li> </ul>	<ul style="list-style-type: none"> <li>4x0,8</li> <li>PH1 - PH2</li> <li>PZ1 - PZ2</li> <li>T15 - T20 - T25</li> <li>IP9 - IP10 - IP15</li> <li>portainseri 1/4"</li> </ul>



## TOHNICHI Giraviti dinamometrici digitali di controllo

Adatti per misurazioni, serraggi controllati e controllo della coppia - Di alta precisione  
**Tolleranza su tutti i valori ±1% +1 digit - Per uso destro e sinistro**  
 Con LED e cicalino che guidano l'utilizzatore verso il corretto valore di serraggio  
 Impugnatura confortevole in gomma antiscivolo  
 Display a cristalli liquidi con lettura bifronte  
**Letture in modalità TRACK (continua) e PEAK (valore di picco)**  
 Funzioni aritmetiche: valore campione, minimo, massimo e medio  
 Capacità di **memoria fino a 1000 valori**  
 Porta USB per il trasferimento dati  
 Funzionamento con batteria ricaricabile agli ioni di Litio - Spegnimento automatico  
 Forniti con caricabatterie rapido, batteria e cavo USB  
 Senza inserti (vedere A 1583)

Cap. di serraggio	N/cm	10 ÷ 50	40 ÷ 200	80 ÷ 400
<b>Codice</b>		<b>A 2830 4050</b>	<b>A 2830 4200</b>	<b>A 2830 4400</b>
<b>A 2830/4</b>	Cad. €	<b>a richiesta</b>	<b>a richiesta</b>	<b>a richiesta</b>
Graduazione scala	N/cm	0,05	0,2	0,5
Lunghezza totale	mm	230	230	230
Peso	g	340	340	340



Il colore del LED guida l'utilizzatore verso il corretto valore di serraggio

## TOHNICHI Giraviti dinamometrici

Particolarmente adatti nel serraggio di pezzi industriali  
**Tolleranza su tutti i valori ± 3% - Per uso destro**  
 Il raggiungimento del valore prefissato è percettibile al tatto e all'udito  
**Con sistema brevettato a frizione** che previene le coppie di serraggio eccessive che danneggerebbero i meccanismi interni  
 Adatti anche per controllo della coppia su giraviti dinamometrici (vedere immagine a lato)  
 Senza inserti (vedere A 1577 lunghezza 50 mm ed A 1583)



Adatti per controllo della coppia su giraviti dinamometrici

### Tipo con regolazione micrometrica del momento torcente tramite rotazione del corpo

Corpo in alluminio anodizzato

Cap. di serraggio	N/cm	2÷15	4÷30	10÷60	20÷120	60÷260	100÷500
<b>Codice</b>	<b>A 2830 ....</b>	<b>5015</b>	<b>5030</b>	<b>5060</b>	<b>5120</b>	<b>5260*</b>	<b>5500*</b>
<b>A 2830/5</b>	Cad. €	<b>303,00</b>	<b>303,00</b>	<b>314,00</b>	<b>318,00</b>	<b>346,00</b>	<b>418,00</b>
Graduazione scala	N/cm	0,1	0,2	0,5	1	2	5
Lungh. tot. (senza inserto)	mm	100	100	110	130	150	155
Diametro del corpo	mm	16	16	20	24	31	33
Peso	g	50	50	80	160	270	320

\* Con chiave speciale per regolare il serraggio



### Tipo con valore di coppia preimpostato

La regolazione del valore si effettua mediante chiave di regolazione (non in dotazione) e successiva verifica su dispositivo di controllo

Cap. di serraggio	N/cm	5÷15	10÷30	20÷60	40÷120	100÷260	200÷500
<b>Codice</b>	<b>A 2830 ....</b>	<b>5301</b>	<b>5303</b>	<b>5306</b>	<b>5312</b>	<b>5326</b>	<b>5350</b>
<b>A 2830/53</b>	Cad. €	<b>214,00</b>	<b>214,00</b>	<b>223,00</b>	<b>247,00</b>	<b>255,00</b>	<b>310,00</b>
Lungh. tot. (senza inserto)	mm	95	95	95	110	110	120
Diametro del corpo	mm	19,5	19,5	19,5	35	44	33
Peso	g	70	70	70	110	180	270



## TOHNICHI Giraviti misuratori di coppia

Per il serraggio di alta precisione con bassi valori di coppia su parti piccole come ad es. orologi, apparecchi digitali, computer, strumenti ottici, strumenti di misura, ed anche per collaudo e controllo qualità, per misurare coppie di rotazione di alberi, perni, ecc.

**Per uso destro e sinistro - Tolleranza su tutti i valori ± 2% (certificata)**

Tamburo con **doppia scala graduata** in N/cm  
 Quadrante graduato con doppia scala e lancetta di posizionamento, di facile lettura  
 Mandrino a 3 griffe, per la presa di qualsiasi profilo  
 Componenti interni perfettamente bilanciati per l'impiego dello strumento sempre ad altissima precisione

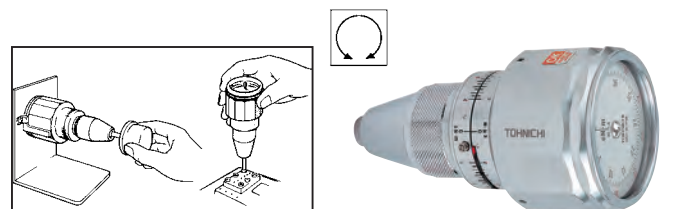

Cap. di serraggio (bilaterale)	N/cm	0,3 ÷ 3	0,6 ÷ 6	1 ÷ 12	3 ÷ 24	4 ÷ 36	6 ÷ 60	10 ÷ 90	20 ÷ 150
<b>Codice</b>		<b>A 2830 6003</b>	<b>A 2830 6006</b>	<b>A 2830 6012</b>	<b>A 2830 6024</b>	<b>A 2830 6036</b>	<b>A 2830 6060</b>	<b>A 2830 6090</b>	<b>A 2830 6150</b>
<b>A 2830/6</b>	Cad. €	<b>908,00</b>	<b>908,00</b>	<b>908,00</b>	<b>908,00</b>	<b>1.278,00</b>	<b>1.278,00</b>	<b>1.278,00</b>	<b>1.278,00</b>
Scala con graduazione	N/cm	0,05	0,1	0,2	0,5	0,5	1	1	2
Apertura mandrino	Ø mm	1÷6,5	1÷6,5	1÷6,5	1÷6,5	1÷8,5	1÷8,5	1÷8,5	1÷8,5
Lungh. totale x Ø esterno	mm	90x43,5	90x43,5	90x43,5	90x43,5	135x64,2	135x64,2	135x64,2	135x64,2
Peso	g	180	180	180	180	520	520	520	520

# TOHNICHI Chiavi dinamometriche

In acciaio speciale, cromate - Per uso destro e sinistro - Tolleranza su tutti i valori: ± 3%

A 6

## Tipo a barra di flessione, con attacco ■ fisso

Letture diretta della coppia su scala graduata

Adatte per effettuare serraggi e per controllo qualità di produzione

Capacità di serraggio	Nm	0,5÷3	0,6÷6	2÷12	3÷23	5÷46	10÷92	20÷130*
<b>Codice</b>		<b>A 2831 0003</b>	<b>A 2831 0006</b>	<b>A 2831 0012</b>	<b>A 2831 0023*</b>	<b>A 2831 0046*</b>	<b>A 2831 0092*</b>	<b>A 2831 0130</b>
<b>A 2831/0</b>	Cad. €	<b>204,00</b>	<b>249,00</b>	<b>249,00</b>	<b>227,00</b>	<b>251,00</b>	<b>266,00</b>	<b>310,00</b>
Suddivisione	Nm	0,1	0,2	0,5	0,5	1	2	2
<b>Attacco ■</b>	<b>pollici</b>	<b>1/4</b>	<b>1/4</b>	<b>1/4</b>	<b>3/8</b>	<b>3/8</b>	<b>1/2</b>	<b>1/2</b>
Lunghezza totale	mm	175	205	235	295	355	400	445

• Con impugnatura anatomica in resina sintetica

## Tipo a quadrante con lettura diretta, con attacco ■ fisso

Quadrante di grandi dimensioni, protetto, di facile lettura, esente da errori di parallasse

Testa, impugnatura e quadrante con protezione in gomma contro cadute accidentali (eccetto Nm 70÷700)

Cap. di serraggio	Nm	0,2÷1,5	0,3÷3	0,6÷6	1÷12	3÷25	5÷50	10÷100	20÷200	30÷280	40÷420	70÷700*
<b>Codice</b>	<b>A 2831 ...</b>	<b>1001</b>	<b>1003</b>	<b>1006</b>	<b>1012</b>	<b>1025</b>	<b>1050</b>	<b>1100</b>	<b>1280</b>	<b>1280</b>	<b>1420</b>	<b>1700</b>
<b>A 2831/1</b>	Cad. €	<b>459,00</b>	<b>459,00</b>	<b>459,00</b>	<b>461,00</b>	<b>465,00</b>	<b>493,00</b>	<b>515,00</b>	<b>552,00</b>	<b>714,00</b>	<b>817,00</b>	<b>1.390,00</b>
Suddivisione	Nm	0,02	0,05	0,1	0,2	0,5	0,5	1	2	5	5	10
<b>Attacco ■</b>	<b>pollici</b>	<b>1/4</b>	<b>1/4</b>	<b>1/4</b>	<b>1/4</b>	<b>3/8</b>	<b>3/8</b>	<b>1/2</b>	<b>1/2</b>	<b>3/4</b>	<b>3/4</b>	<b>3/4</b>
Lunghezza totale	mm	205	205	205	205	245	320	400	500	690	890	1260

## Tipo con testa con cricchetto attacco ■, reversibile

La regolazione del valore si effettua ruotando l'impugnatura (fino al valore desiderato) e bloccando la stessa tramite il nottolino posto all'interno. Il raggiungimento del valore prefissato è percepibile al tatto e all'udito.

Cap. di serraggio	Nm	1÷5	2÷10	3÷15	5÷25	10÷50	20÷100	40÷200	40÷280	60÷420	100÷550*	150÷750*	200÷1000*	300÷1400*
<b>Codice</b>	<b>A 2833 ...</b>	<b>0005</b>	<b>0010</b>	<b>0015</b>	<b>0025</b>	<b>0050</b>	<b>0100</b>	<b>0200</b>	<b>0280</b>	<b>0420</b>	<b>0550</b>	<b>0750</b>	<b>1000</b>	<b>1400</b>
<b>A 2833</b>	Cad. €	<b>329,00</b>	<b>329,00</b>	<b>329,00</b>	<b>342,00</b>	<b>357,00</b>	<b>374,00</b>	<b>480,00</b>	<b>606,00</b>	<b>908,00</b>	<b>1.260,00</b>	<b>1.507,00</b>	<b>1.822,00</b>	<b>2.231,00</b>
Suddivisione	Nm	0,05	0,01	0,01	0,25	0,5	1	2	2	2	5	5	5	10
<b>Attacco ■</b>	<b>pollici</b>	<b>1/4</b>	<b>1/4</b>	<b>1/4</b>	<b>3/8</b>	<b>3/8</b>	<b>1/2</b>	<b>1/2</b>	<b>3/4</b>	<b>3/4</b>	<b>3/4</b>	<b>3/4</b>	<b>1</b>	<b>1</b>
Lunghezza totale	mm	160	195	195	220	260	340	495	695	975	1190	1365	1535	1795
Peso	kg	0,2	0,2	0,2	0,3	0,5	0,7	1,4	1,9	3,2	5,1	7,1	9,5	13,1

## Tipo con attacco per teste ad innesto A 2834/2÷A 2834/41

La regolazione del valore si effettua ruotando l'impugnatura (fino al valore desiderato) e bloccando la stessa tramite il nottolino posto all'interno. Il raggiungimento del valore prefissato è percepibile al tatto e all'udito.

Cap. di serraggio	Nm	10÷50	20÷100	30÷140	40÷200	60÷420	100÷550	200÷850
<b>Codice</b>		<b>A 2833 2050</b>	<b>A 2833 2100</b>	<b>A 2833 2140</b>	<b>A 2833 2200</b>	<b>A 2833 2420</b>	<b>A 2833 2550*</b>	<b>A 2833 2850*</b>
<b>A 2833/2</b>	Cad. €	<b>303,00</b>	<b>329,00</b>	<b>385,00</b>	<b>418,00</b>	<b>804,00</b>	<b>1.010,00</b>	<b>1.364,00</b>
Suddivisione	Nm	0,5	1	1	2	2	5	5
<b>Diametro testa</b>	<b>mm</b>	<b>12</b>	<b>15</b>	<b>15</b>	<b>19</b>	<b>22</b>	<b>27</b>	<b>32</b>
Lunghezza totale	mm	230	310	370	455	940	1140	1315

\* Esecuzione lunga - Completa di leva di prolungamento filettata - La regolazione del valore si effettua con una chiave in dotazione

## Tipo per produzioni di serie, da utilizzare con teste ad innesto A 2834/2÷A 2834/19 - Per adattatori vedere A 2834/41

La regolazione del valore si effettua mediante chiave di regolazione (non in dotazione) e successiva verifica su dispositivo di controllo. La regolazione interna esclude ogni eventuale variazione involontaria od accidentale.

### Esecuzione per uso destro

Cap. di serraggio	Nm	5÷25	10÷50	20÷100	40÷140	40÷200
<b>Codice</b>		<b>A 2833 4025</b>	<b>A 2833 4050</b>	<b>A 2833 4100</b>	<b>A 2833 4140</b>	<b>A 2833 4200</b>
<b>A 2833/4</b>	Cad. €	<b>227,00</b>	<b>247,00</b>	<b>262,00</b>	<b>318,00</b>	<b>335,00</b>
<b>Diametro testa</b>	<b>mm</b>	<b>10</b>	<b>15</b>	<b>15</b>	<b>15</b>	<b>19</b>
Lunghezza totale	mm	193	215	290	350	430

Senza certificato di taratura del produttore, questo verrà fornito a pagamento solo su indicazione di un valore da preimpostare in fabbrica

### Esecuzione per uso destro e sinistro

Cap. di serraggio	Nm	10÷20	20÷40	10÷50*	35÷70	60÷120	110÷220
<b>Codice</b>		<b>A 2833 5020</b>	<b>A 2833 5040</b>	<b>A 2833 5050</b>	<b>A 2833 5070</b>	<b>A 2833 5120</b>	<b>A 2833 5220</b>
<b>A 2833/5</b>	Cad. €	<b>396,00</b>	<b>443,00</b>	<b>405,00</b>	<b>489,00</b>	<b>539,00</b>	<b>573,00</b>
<b>Diametro testa</b>	<b>mm</b>	<b>10</b>	<b>12</b>	<b>15</b>	<b>15</b>	<b>15</b>	<b>19</b>
Lunghezza totale	mm	193	215	215	290	350	430

Senza certificato di taratura del produttore, questo verrà fornito a pagamento solo su indicazione di un valore da preimpostare in fabbrica

\* Senza impugnatura in gomma

Tipo a forchetta - Per chiavi A 2833/2÷A 2833/5

Con attacco Ø 15 mm

Apertura $\varnothing$	mm	14	16	17	19	22	24	27	30
Codice	A 2834 ...	2014	2016	2017	2019	2022	2024	2027	2030
<b>A 2834/2</b>	Cad. €	<b>71,50</b>	<b>71,50</b>	<b>71,50</b>	<b>71,50</b>	<b>71,50</b>	<b>73,50</b>	<b>73,50</b>	<b>73,50</b>
Larghezza x spessore	mm	38x18	51x13	51x13	51x13	51x13	60x12	60x12	60x12

Con attacco Ø 19 mm

Apertura $\varnothing$	mm	17	19	22	24	27	30	32	34	36	41
Codice	A 2834 ...	3017	3019	3022	3024	3027	3030	3032	3034	3036	3041
<b>A 2834/3</b>	Cad. €	<b>82,50</b>	<b>82,50</b>	<b>82,50</b>	<b>97,50</b>	<b>97,50</b>	<b>97,50</b>	<b>119,00</b>	<b>119,00</b>	<b>119,00</b>	<b>119,00</b>
Larghezza x spessore	mm	54x13	54x13	54x13	60x15	60x15	60x15	76x11	76x11	76x11	65x11



Con attacco Ø 22 mm

Apertura $\varnothing$	mm	19	22	24	27	30	32	34	36	41	46
Codice	A 2834 ...	3519	3522	3524	3527	3530	3532	3534	3536	3541	3546
<b>A 2834/35</b>	Cad. €	<b>106,00</b>	<b>106,00</b>	<b>106,00</b>	<b>132,00</b>	<b>132,00</b>	<b>132,00</b>	<b>143,00</b>	<b>143,00</b>	<b>143,00</b>	<b>143,00</b>
Larghezza x spessore	mm	63x15	63x15	78x15	78x15	78x15	78x15	85x15	85x15	85x15	85x15

Con attacco Ø 27 mm

Apertura $\varnothing$	mm	22	24	27	30	32	34	36	41	46	50
Codice	A 2834 ...	3622	3624	3627	3630	3632	3634	3636	3641	3646	3650
<b>A 2834/36</b>	Cad. €	<b>290,00</b>	<b>290,00</b>	<b>290,00</b>	<b>333,00</b>	<b>333,00</b>	<b>333,00</b>	<b>333,00</b>	<b>385,00</b>	<b>385,00</b>	<b>385,00</b>
Larghezza x spessore	mm	65x14	72x15	82x16	88x19	92x20	90x20	94x21	98x22	100x24	103x26

Tipo a cricchetto reversibile con quadro di manovra ■ - Per chiavi A 2833/2÷A 2833/5

Attacco di manovra ■	1/4"	3/8"	1/2"	3/4"	1"
Codice	A 2834 1014	A 2834 1038	—	—	—
<b>A 2834/10 - Ø 10 mm</b>	Cad. €	<b>137,00</b>	<b>137,00</b>	—	—
Codice	—	A 2834 1238	—	—	—
<b>A 2834/12 - Ø 12 mm</b>	Cad. €	—	<b>152,00</b>	—	—
Codice	—	—	A 2834 1512	—	—
<b>A 2834/15 - Ø 15 mm</b>	Cad. €	—	—	<b>160,00</b>	—
Codice	—	—	A 2834 1912	—	—
<b>A 2834/19 - Ø 19 mm</b>	Cad. €	—	—	<b>232,00</b>	—
Codice	—	—	A 2834 2212	A 2834 2234	—
<b>A 2834/22 - Ø 22 mm</b>	Cad. €	—	—	<b>275,00</b>	<b>275,00</b>
Codice	—	—	—	A 2834 2734	—
<b>A 2834/27 - Ø 27 mm</b>	Cad. €	—	—	—	<b>560,00</b>
Codice	—	—	—	—	A 2834 3201
<b>A 2834/32 - Ø 32 mm</b>	Cad. €	—	—	—	<b>869,00</b>



Adattatori per chiavi dinamometriche A 2833/2÷A 2833/5

Adatti per inserire le teste ad innesto con attacco ■ 9x12 o 14x18 mm

Attacchi	Ø 15 mm - 9 x 12 mm	Ø 19 mm - 14 x 18 mm
Codice	A 2834 4101	A 2834 4102
<b>A 2834/41</b>	Cad. €	<b>79,50</b>
Adatti per chiavi	A 2833/2 gr. 50 - 100 A 2833/4 gr. 50 - 100 - 140 A 2833/5 gr. 50 - 70 - 120	A 2833/2 gr. 200 A 2833/4 gr. 200 A 2833/5 gr. 220



## TOHNICHI Chiavi dinamometriche elettroniche digitali

Adatte per controllo qualità, per la ricerca, lo sviluppo e per assemblaggi di precisione - In alluminio  
Particolarmente adatte nel settore automobilistico (p.es. per serrare le testate dei motori)

**Per uso destro e sinistro** - Complete di **testa a cricchetto reversibile ed intercambiabile** con altre teste ad innesto



**Tolleranza su tutti i valori di ±1% (±2°) + 1 digit - Memoria fino a 999 misurazioni**

Il raggiungimento del serraggio è segnalato acusticamente e visivamente ed il valore viene visualizzato sul display

Capacità: il microprocessore provvede alle operazioni di autocontrollo delle funzioni e posizionamento sullo zero, spegnimento automatico, funzioni di lettura e impostazioni delle unità di misura a SI, metrico e americano - Per serraggio combinato: coppia ed angolo di rotazione

Doppio display di grandi dimensioni per la visualizzazione della coppia e dell'angolo di rotazione

Il valore di coppia e l'angolo di serraggio vengono impostati prima dell'utilizzo

Raggiunto il valore di coppia, sul display compare automaticamente la

conversione in angolo per il proseguimento del serraggio

Fornite complete di batteria Ni-MH ricaricabili e caricabatterie

Trasferimento dei dati tramite uscita RS232C o USB ad un personal computer



Capacità di serraggio Nm		10 ÷ 50	20 ÷ 100	40 ÷ 200	72 ÷ 360
<b>Codice</b>		<b>A 2835 5050</b>	<b>A 2835 5100</b>	<b>A 2835 5200</b>	<b>A 2835 5360</b>
<b>A 2835/5</b>	Cad. €	<b>a richiesta</b>	<b>a richiesta</b>	<b>a richiesta</b>	<b>a richiesta</b>
Graduazione Nm		0,05	0,1	0,2	0,4
Attacco pollici		3/8	1/2	1/2	3/4
<b>Attacco testa Ø</b>	<b>mm</b>	<b>12</b>	<b>15</b>	<b>19</b>	<b>22</b>
Lunghezza totale mm		282	384	475	713
Peso kg		0,58	0,63	0,78	1,13



Possibilità di collegare a stampante o ad un personal computer tramite uscita RS232C per il trasferimento e la memorizzazione dei dati

## TOHNICHI Chiavi dinamometriche a marcare

Particolarmente adatte per catene di montaggio e per assemblaggi di precisione  
In acciaio speciale, cromate

**A ricarica automatica - Per uso destro - Tolleranza su tutti i valori ± 3%**

La regolazione del valore si effettua mediante chiave di regolazione e successiva verifica su dispositivo di controllo

La regolazione interna esclude ogni eventuale variazione involontaria od accidentale: infatti è praticabile soltanto con l'accesso dal fondo dell'impugnatura

**Raggiunto il valore di coppia pre-impostato, la testa del bullone viene marcata indelebilmente con inchiostro a fissaggio rapido** senza lasciare sbavature

La marcatura conferma che il bullone è stato serrato al giusto momento torcente, evita serraggi

multipli sullo stesso bullone e eventuali bulloni non serrati sono subito visibili

Fornite con chiave di regolazione (senza accessori)

Cap. di serraggio Nm		10 ÷ 50	20 ÷ 100	30 ÷ 140	40 ÷ 200	40 ÷ 280
<b>Codice</b>		<b>A 2836 0050</b>	<b>A 2836 0100</b>	<b>A 2836 0140</b>	<b>A 2836 0200</b>	<b>A 2836 0280</b>
<b>A 2836</b>	Cad. €	<b>a richiesta</b>	<b>a richiesta</b>	<b>a richiesta</b>	<b>a richiesta</b>	<b>a richiesta</b>
Suddivisione Nm		0,5	1	1	2	2
Lunghezza totale mm		274	388	443	500	467
Peso kg		0,7	1	1,1	1,8	2,6



**ACCESSORI** per chiavi dinamometriche A 2836

### Chiavi a bussola esagonale

**A 2836/3** - Adatte per A 2836 con capacità di serraggio fino a 200 Nm

**A 2836/4** - Adatte per A 2836 0280



Per dadi mm		10	12	13	14	16	17	18	19	22	24	27	30
<b>Codice</b>	<b>A 2836 ...</b>	<b>3010</b>	<b>3012</b>	<b>3013</b>	<b>3014</b>	<b>3016</b>	<b>3017</b>	<b>3018</b>	<b>3019</b>	<b>3022</b>	<b>3024</b>	—	—
<b>A 2836/3</b>	Cad. €	<b>a richiesta</b>	<b>a richiesta</b>	<b>a richiesta</b>	<b>a richiesta</b>	<b>a richiesta</b>	<b>a richiesta</b>	<b>a richiesta</b>	<b>a richiesta</b>	<b>a richiesta</b>	<b>a richiesta</b>		
<b>Codice</b>	<b>A 2836 ...</b>	—	—	—	—	—	—	—	—	<b>4022</b>	<b>4024*</b>	<b>4027</b>	<b>4030</b>
<b>A 2836/4</b>	Cad. €	—	—	—	—	—	—	—	—	<b>a richiesta</b>	<b>a richiesta</b>	<b>a richiesta</b>	<b>a richiesta</b>
Lunghezza totale mm		100	100	100	100	100	100	105	105	105	105	110	110

\* Lunghezza totale 110 mm

### Punte con cartucce ricaricabili per circa 4500 marcature

Le **cartucce sono fornite vuote (senza inchiostro)**, per la ricarica vedere A 2836/7

**A 2836/5** - Per marcature Ø 5 mm - Adatte per chiavi a bussola Ø 10 ÷ 30 mm

**A 2836/6** - Per marcature Ø 9 mm - Adatte per chiavi a bussola Ø 17 ÷ 30 mm

Grandezza		1	2
<b>Codice</b>		<b>A 2836 5001</b>	<b>A 2836 5002</b>
<b>A 2836/5</b>	Cad. €	<b>a richiesta</b>	<b>a richiesta</b>
<b>Codice</b>		<b>A 2836 6001</b>	<b>A 2836 6002</b>
<b>A 2836/6</b>	Cad. €	<b>a richiesta</b>	<b>a richiesta</b>
Adatta per inchiostro		Blu e Rosso	Bianco e Giallo



### Fiale di inchiostro

Grandezza		1	3	4	5
<b>Codice</b>		<b>A 2836 7001</b>	<b>A 2836 7003</b>	<b>A 2836 7004</b>	<b>A 2836 7005</b>
<b>A 2836/7</b>	La conf. €	<b>a richiesta</b>	<b>a richiesta</b>	<b>a richiesta</b>	<b>a richiesta</b>
Colore		□ Bianco	■ Blu	■ Rosso	■ Giallo
<b>Fiale per confezione</b>	<b>n°</b>	<b>1</b>	<b>10</b>	<b>10</b>	<b>1</b>
Contenuto per fiala ml		90	1,5	1,5	90



Fiale da 1,5 ml

Fiale da 90 ml

**Solvente** - In flacone da 90 ml - Adatto solo per inchiostro bianco e giallo

<b>Codice A 2836 8000</b>	<b>A 2836/8</b>	Cad. €	<b>a richiesta</b>	1
---------------------------	-----------------	--------	--------------------	---



## TOHNICHI Dispositivi di controllo per chiavi dinamometriche

Particolarmente adatti per eseguire controlli veloci di precisione sulle linee di produzione  
 Il dispositivo registra il primo scatto della chiave dinamometrica, per cui i dati non vengono falsati in caso di superamento della coppia da parte dell'operatore  
 Con orologio integrato per registrare data e ora della misurazione  
 Può essere utilizzato con diverse chiavi dinamometriche e si possono abbinare vari adattatori o teste esagonali



### Per uso destro - Tolleranza $\pm 1\%$ +1 digit

Display digitale di grandi dimensioni di facile lettura

Memorizzazione di 1000 differenti valori



Alimentazione: corrente alternata 100-240V - 50/60 Hz

Temperatura di esercizio: 0°C a +40°C

Completi di adattatori con attacco quadro  ed attacco esagonale 

Con fori per il fissaggio a banchi da lavoro

Dimensioni 278x160x167h mm - Peso 10,5 kg

Capacità di serraggio Nm	0,5÷20	5÷200
Codice	A 2837 0020	A 2837 0200
A 2837/0	Cad. € <b>a richiesta</b>	<b>a richiesta</b>
Graduazione Nm	0,005	0,05
Attacco quadro 	3/8"	1/2"
Adattatore quadro 	1/4" - 3/8"	3/8" - 1/2"
Adattatori esagono 	8 - 10 - 12 - 13 - 14 - 17	8 - 10 - 12 - 13 - 14 - 17 - 19 - 22



Possibilità di collegare a stampante TOHNICHI Mod. EPP-16M2 o ad un personal computer tramite uscita USB per il trasferimento e la memorizzazione dei dati

## NUOVE CHIAVI DINAMOMETRICHE SPECIFICHE PER CONTROLLO QUALITÀ



### VERIFICA TRAMITE MARCATURA

#### Mod. MCSP



**TESTE INTERCAMBIABILI**

A prova di errore  
 Preimpostata  
 Inchiostro ad asciugatura rapida

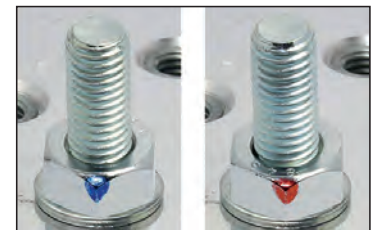

Esempio di marcatura

#### Mod. CMQSP



**TESTE A CRICCHETTO**

A prova di errore  
 Preimpostata  
 Inchiostro ad asciugatura rapida



Esempio di marcatura

## VERIFICA TRAMITE ONDE RADIO



Già assemblata  
 Wireless  
 Industry 4.0

#### Mod. FH256MC

IDEALI PER LA VERIFICA DELLA COPPIA NEI PROCESSI DI ASSEMBLAGGIO

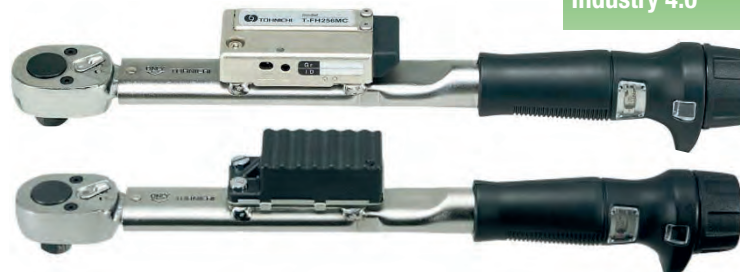

Ricevitore



## HAZET Dispositivi di controllo per chiavi dinamometriche

Strumenti elettronici digitali, compatti e semplici da utilizzare per il controllo di chiavi dinamometriche secondo norme DIN EN ISO 6789:2003 - **Grado di precisione ± 1%**  
 Con possibilità di convertire il valore da Nm a lbf/ft e lbt/inch  
 Ampio display a 4 cifre per un'ottima visualizzazione dei dati con 3 LED di indicazione funzione  
 Modalità di impiego: visualizzazione della coppia continua applicata, indicazione del valore di coppia impostato per chiavi con funzionamento a scatto e del valore massimo di coppia applicato  
 Forniti in valigetta di resina sintetica completa di alimentatore e cavo RS-232C per collegamento a PC e/o stampante - Compatibili con software A 2837/8 - Peso 3,3 kg

**Esecuzione con attacco esagonale** **maschio da 1/4"**

**Campo di misura 1÷25 Nm** (max. serraggio)  
 Con 2 chiavi a bussola incluse con attacco da 1/4" e 3/8" - Dimensioni Øxh 160x97,5 mm

<b>Codice A 2837 5025</b>	<b>A 2837/5</b>	Cad. €	<b>a richiesta</b>		1
---------------------------	-----------------	--------	--------------------	--	---

**Esecuzione con attacco quadro** **femmina da 1/2" - 12,5 mm**

**Campo di misura 10÷350 Nm** (max. serraggio) - Dimensioni Øxh 160x97,5 mm

<b>Codice A 2837 6000</b>	<b>A 2837/6</b>	Cad. €	<b>a richiesta</b>		1
---------------------------	-----------------	--------	--------------------	--	---

**Esecuzione con attacco esagonale** **maschio da 27 mm**

**Campo di misura 100÷1000 Nm** (max. serraggio) - Dimensioni Øxh 182x97,5 mm

<b>Codice A 2837 7000</b>	<b>A 2837/7</b>	Cad. €	<b>a richiesta</b>		1
---------------------------	-----------------	--------	--------------------	--	---



A 2837/5



A 2837/6

A 2837/7

**Software per dispositivi A 2837/5÷A 2837/7**

**Per creare, memorizzare e stampare certificati di controllo professionali secondo norme DIN EN ISO 6789:2003**

Database aggiornabile, per tutte le chiavi dinamometriche HAZET i cui valori di coppia sono compresi tra 1 e 1000 Nm e per tutte le relative teste ad innesto  
 Software disponibile in lingua inglese e tedesco, con supporto linguistico per consentire all'utente di gestire tabelle e nomi campo in qualsiasi lingua

<b>Codice A 2837 8000</b>	<b>A 2837/8</b>	Cad. €	<b>a richiesta</b>		1
---------------------------	-----------------	--------	--------------------	--	---

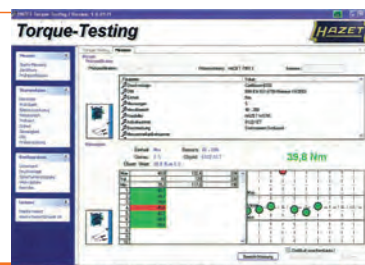

## HAZET Giraviti dinamometrici

**A ricarica automatica - Per uso destro e sinistro - Tolleranza ±5%**

**Attacco esagonale** **1/4"** per inserti (Bits) (vedere A 1577)

Con regolazione micrometrica del valore di serraggio tramite azione sull'anello blu (1), ruotando contemporaneamente l'impugnatura (2); la scelta del valore avviene automaticamente rilasciando l'anello blu (3) - Il raggiungimento del valore prefissato è percepibile al tatto e all'udito  
 Impugnatura maneggevole, ergonomica con paramano - Forniti in astuccio di plastica

Per serraggi	10 ÷ 120 cNm	1 ÷ 6 Nm
<b>Codice</b>	<b>A 2838 0001</b>	<b>A 2838 0006</b>
<b>A 2838/0</b>	Cad. € <b>494,00</b>	<b>515,00</b>
Suddivisione scala	1 cNm	0,1 Nm
Lunghezza totale	mm 170	230

**Adattatori per l'impiego delle chiavi a bussola - Con attacco** **1/4"** e **1/4"**

<b>Codice A 1591 4000</b>	<b>A 1591/4</b>		Cad. €	<b>29,20</b>		10
---------------------------	-----------------	--	--------	--------------	--	----

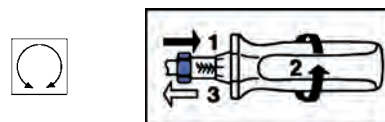

## Chiavi dinamometriche

**A ricarica automatica - Per uso destro e sinistro**

In acciaio bonificato di alta qualità con trattamento anticorrosione

**Con cricchetto reversibile tramite levetta e scala in Nm**

Il raggiungimento del valore della coppia impostata è percepibile all'udito e al tatto



La regolazione si effettua portando la ghiera in posizione e ruotando l'impugnatura fino a ottenere il valore desiderato, quindi riportare la ghiera in posizione - **Tolleranza ± 3%** costante su tutti i valori di serraggio

Capacità di serraggio	Nm	5 ÷ 25	10 ÷ 60	20 ÷ 120	40 ÷ 200	60 ÷ 320
<b>Codice</b>		<b>A 2838 3025</b>	<b>A 2838 3060</b>	<b>A 2838 3120</b>	<b>A 2838 3200</b>	<b>A 2838 3320</b>
<b>A 2838/3</b>	Cad. €	<b>289,00</b>	<b>299,00</b>	<b>309,00</b>	<b>315,00</b>	<b>339,00</b>
<b>Attacco quadro</b> <b>pollici</b>		1/4	3/8	1/2	1/2	1/2
Suddivisione scala	Nm	0,25	0,5	1	1	2
Lunghezza totale	mm	276	355	456	552	621
Peso	kg	0,52	0,75	1,38	1,55	1,74



La regolazione del valore si effettua ruotando l'impugnatura, il bloccaggio mediante l'apposito anello - **Tolleranza ± 4%** costante su tutti i valori di serraggio

Capacità di serraggio	Nm	20 ÷ 110	40 ÷ 210	70 ÷ 350
<b>Codice</b>		<b>A 2851 0110</b>	<b>A 2851 0210</b>	<b>A 2851 0350</b>
<b>A 2851/0</b>	Cad. €	<b>138,00</b>	<b>143,00</b>	<b>192,00</b>
<b>Attacco</b> <b>pollici</b>		1/2	1/2	1/2
Suddivisione scala	Nm	0,5	1	1
Lunghezza totale	mm	436	495	560
Peso	kg	1,1	1,5	1,6



A 2838/3 Nm 2,5÷25



A 2838/3 Nm 10÷320



## HAZET Chiavi dinamometriche di precisione

**A ricarica automatica - Uso destro e sinistro**, in acciaio bonificato di alta qualità "anticorrosione"

La regolazione del valore si effettua ruotando l'impugnatura

In **astuccio «SAFE-BOX»** per chiavi fino a **320 Nm**, misure superiori in scatola di cartone



### Tipo cricchetto reversibile e lettura del valore impostato tramite display

Il raggiungimento del valore impostato è percettibile all'udito ed al tatto

**Con scala in Nm - Tolleranza ±4%** costante su tutti i valori di serraggio - **Attacco 1/2"**

Capacità di serraggio Nm	20 ÷ 120	40 ÷ 200	60 ÷ 320
<b>Codice</b>	<b>A 2839 2120</b>	<b>A 2839 2200</b>	<b>A 2839 2320</b>
<b>A 2839/2</b> Cad. €	<b>376,00</b>	<b>395,00</b>	<b>448,00</b>
Lunghezza totale mm	435	545	660
Peso kg	1,7	2	2,3



### Tipo con cricchetto reversibile e nottolino di bloccaggio di sicurezza

Dopo aver regolato la chiave al valore desiderato, effettuare il bloccaggio mediante il nottolino

Il raggiungimento del valore della coppia impostata è percettibile al tatto e visivamente tramite la fuoriuscita del nottolino rosso

**Con scala in Nm - Tolleranza ± 2%** costante su tutti i valori di serraggio

**Con attacco 1/4"** - Senza nottolino rosso di segnalazione

Capacità di serraggio Nm	1 ÷ 6*	2 ÷ 10	4 ÷ 40
<b>Codice</b>	<b>A 2840 0006</b>	<b>A 2840 0010</b>	<b>A 2840 0040</b>
<b>A 2840/0</b> Cad. €	<b>362,00</b>	<b>374,00</b>	<b>407,00</b>
Suddivisione scala Nm	0,1	0,2	0,4
Lunghezza totale mm	197	198	256
Peso kg	0,3	0,3	0,4



1/4"

\* Tolleranza ±4% costante su tutti i valori

**Con attacco 3/8"**

Capacità di serraggio Nm	5 ÷ 60	20 ÷ 120
<b>Codice</b>	<b>A 2840 1060</b>	<b>A 2840 1120</b>
<b>A 2840/1</b> Cad. €	<b>469,00</b>	<b>469,00</b>
Suddivisione scala Nm	0,5	1
Lunghezza totale mm	335	389
Peso kg	0,6	0,9



3/8"

**Con attacco 1/2"**

Capacità di serraggio Nm	20 ÷ 120	40 ÷ 200	60 ÷ 320
<b>Codice</b>	<b>A 2840 2120</b>	<b>A 2840 2200</b>	<b>A 2840 2320</b>
<b>A 2840/2</b> Cad. €	<b>473,00</b>	<b>530,00</b>	<b>667,00</b>
Suddivisione scala Nm	1	1	2
Lunghezza totale mm	435	545	663
Peso kg	1,1	1,3	1,5

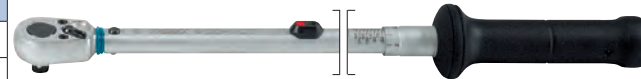

1/2"

**Con attacco 3/4"** - Senza nottolino rosso di segnalazione

Con 3 anelli colorati, per identificare un determinato valore di serraggio o per speciali cicli di lavoro

**A 2840 3999:** Per impianti di energia eolica, cantieri navali, impianti industriali, ecc.

**Tolleranza ±3%** costante su tutti i valori

Forza di azionamento su valore massimo 590 N (60 kg)

Fornita in 2 parti smontate in borsa con maniglie e tracolla

Capacità di serraggio Nm	100 ÷ 400	200 ÷ 500	300 ÷ 800	400 ÷ 1000
<b>Codice</b>	<b>A 2840 3400</b>	<b>A 2840 3500</b>	<b>A 2840 3800</b>	<b>A 2840 3999</b>
<b>A 2840/3</b> Cad. €	<b>951,00</b>	<b>1.267,00</b>	<b>1.328,00</b>	<b>1.748,00</b>
Suddivisione scala Nm	2,5	2,5	2,5	5
Lunghezza totale mm	803	1040	1280	1788
Peso kg	3,7	5,3	6,3	10

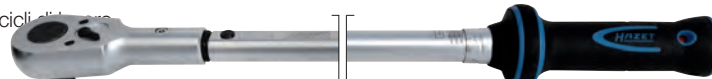

3/4"



A 2840 3999 e A 2840 5000 fornite in 2 parti in borsa

**Con attacco 1"** - Senza nottolino rosso di segnalazione

Adatta per impianti di energia eolica, cantieri navali, impianti industriali, ecc.

**Capacità di serraggio 600 ÷ 1600 Nm - Suddivisione scala 5 Nm**

**Tolleranza ±3%** costante su tutti i valori

Forza di azionamento su valore massimo 685 N (70 kg)

Completa di 3 anelli colorati adatti per identificare un

determinato valore di serraggio o per speciali cicli di lavoro

Smontando la testa a cricchetto può essere impiegata

con teste ad anello poligonale chiuso A 2846/5 - Lunghezza totale 2525 mm - Peso 14 kg

<b>Codice A 2840 5000</b>	<b>A 2840/5</b>	Cad. €	<b>2.109,00</b>	1
---------------------------	-----------------	--------	-----------------	---

Fornibile a richiesta anche con capacità di serraggio da 800÷2000 Nm



1"

Fornita in 2 parti smontate in borsa



**Teste rinforzate ad anello poligonale chiuso**, per chiave dinamometrica A 2840/5

Apertura Ø mm	36	41
<b>Codice</b>	<b>A 2846 5036</b>	<b>A 2846 5041</b>
<b>A 2846/5</b> Cad. €	<b>60,00</b>	<b>60,00</b>



## HAZET Chiavi dinamometriche di precisione

A ricarica automatica - Uso destro e sinistro, in acciaio bonificato di alta qualità "anticorrosione"  
 La regolazione del valore si effettua ruotando l'impugnatura  
 In astuccio «SAFE-BOX» per chiavi fino a 320 Nm, misure superiori in scatola di cartone



### Tipo con cricchetto reversibile e nottolino di bloccaggio di sicurezza

Dopo aver regolato la chiave al valore desiderato, effettuare il bloccaggio mediante il nottolino  
 Il raggiungimento del valore della coppia impostata è percettibile al tatto e visivamente tramite la fuoriuscita del nottolino rosso

Con scala in «lbf.ft.» - Standard U.S.A. - Tolleranza ± 3% costante su tutti i valori di serraggio

Capacità di serraggio lbf.ft.	20 ÷ 100	40 ÷ 200
Codice	A 2842 3100	A 2842 3200
A 2842/3	Cad. € 466,00	530,00
Attacco quadro pollici	3/8	1/2
Suddivisione scala lbf.ft.	0,5	1
Lunghezza totale mm	390	545
Peso kg	0,9	1,3



Con scala in «lbf.ft.»

### Tipo per impiego con teste ad innesto

Con attacco femmina □ mm 9 x 12

Esecuzione corta - Senza dispositivo di segnalazione ottico

Capacità di serraggio Nm	2 ÷ 10	5 ÷ 13*	4 ÷ 40
Codice	A 2843 1010	A 2843 1013	A 2843 1040
A 2843/1	Cad. € 305,00	313,00	332,00
Suddivisione scala Nm	0,2	0,2	0,4
Lunghezza totale mm	180	100	240
Peso kg	0,3	0,2	0,4

\* Tolleranza ±4%



5÷13 Nm - Esecuzione extra corta



### Esecuzione lunga

Capacità di serraggio Nm	5 ÷ 60	20 ÷ 120
Codice	A 2843 2060	A 2843 2120
A 2843/2	Cad. € 400,00	400,00
Suddivisione scala Nm	0,5	1
Lunghezza totale mm	303	385
Peso kg	0,5	1,3



gr. da 20÷120 a gr. 60÷320 e 300÷800 Nm



gr. 100÷400 e 200÷500 Nm

Con attacco femmina □ mm 14 x 18

Gr. 100÷400 e 200÷500 Nm fornite con 3 anelli colorati adatti per identificare un determinato valore di serraggio o per speciali cicli di lavoro

Capacità di serraggio Nm	20 ÷ 120	40 ÷ 200	60 ÷ 320	100 ÷ 400	200 ÷ 500	300 ÷ 800
Codice	A 2843 .... 3120	3200	3320	3400*	3500*	3800*
A 2843/3	Cad. € 410,00	467,00	604,00	853,00	1.357,00	1.452,00
Suddivisione scala Nm	1	1	2	2,5	2,5	2,5
Lunghezza totale mm	400	510	620	720	955	1200
Peso kg	0,9	1,1	1,3	2,7	4,3	5,3

\* Senza dispositivo di segnalazione ottico

## HAZET Chiavi dinamometriche con assortimento di teste

### Tipo con 29 utensili attacco ■ 9 x 12 mm

Composto da:

- 1 chiave dinamometrica A 2843/2 da 5 ÷ 60 Nm
- 1 testa a cricchetto reversibile A 2844/30 attacco ■ 3/8"
- 11 chiavi a forchetta A 2844/35 da 7 - 8 - 9 - 10 - 11 - 12 - 13 - 14 - 15 - 16 - 17 mm
- 10 chiavi poligonali ad anello chiuso A 2844/36 da 7-8-10-11-12-13-14-15-16-17 mm
- 6 chiavi poligonali ad anello aperto A 2844/37 da 10 - 11 - 12 - 13 - 14 - 17 mm

In cassetta di lamiera con alloggiamenti per gli utensili in materiale espanso bicomponente  
 Dimensioni cassetta LxPxh 435x215x62 mm

Codice A 2843 5000	A 2843/5	Cad. € 1.882,00	📦 1
--------------------	----------	-----------------	-----

### Tipo con 28 utensili attacco ■ 14 x 18 mm

Composto da:

- 1 chiave dinamometrica A 2843/3 da 40 ÷ 200 Nm
- 1 testa a cricchetto reversibile A 2844/41 attacco ■ 1/2"
- 13 chiavi a forchetta A 2844/8 da 13 - 14 - 15 - 16 - 17 - 18 - 19 - 21 - 22 - 24 - 27 - 30 - 32 mm
- 13 chiavi poligonali ad anello chiuso A 2844/9 da 13 - 14 - 15 - 16 - 17 - 18 - 19 - 21 - 22 - 24 - 27 - 30 - 32 mm

In cassetta di lamiera con alloggiamenti per gli utensili in materiale espanso bicomponente  
 Dimensioni cassetta LxPxh 578x235x88 mm

Codice A 2843 7000	A 2843/7	Cad. € 2.260,00	📦 1
--------------------	----------	-----------------	-----



## HAZET Chiavi dinamometriche di precisione, ad innesto

Particolarmente indicate per produzioni di serie  
In acciaio bonificato con trattamento anticorrosione

### Le chiavi non hanno l'indicazione del valore di serraggio

La regolazione al valore di serraggio desiderato (che deve essere compreso nel campo di lavoro della chiave), si effettua con l'ausilio dell'apposito utensile (A 2844/1) sotto descritto e mediante un dispositivo di controllo (A 2837/6 ed A 2837/7)

Le chiavi vengono fornite, se espressamente richiesto, regolate al valore di serraggio prescelto. Il dispositivo interno di regolazione, esclude ogni eventuale variazione involontaria od accidentale: è infatti praticabile soltanto con l'accesso dal fondo dell'impugnatura

### Tolleranza di ripetizione, fino a 50000 attivazioni, ± 2%

Si impiegano con le teste ad innesto A 2844/30÷A 2844/95

Tipo con attacco femmina  9 x 12 mm

9 x 12 mm

#### Esecuzione corta

Capacità di serraggio	Nm	1 ÷ 10 *	2 ÷ 12	2 ÷ 25	15 ÷ 35
Codice		A 2843 8010	A 2843 8012	A 2843 8025	A 2843 8035
<b>A 2843/8</b>	Cad. €	<b>216,00</b>	<b>216,00</b>	<b>174,00</b>	<b>179,00</b>
Lunghezza totale	mm	125	125	180	180
Peso	g	170	185	240	243

\* Tolleranza ± 6%



#### Esecuzione lunga

Capacità di serraggio	Nm	5 ÷ 50	15 ÷ 85
Codice		A 2843 9050	A 2843 9085
<b>A 2843/9</b>	Cad. €	<b>166,00</b>	<b>171,00</b>
Lunghezza totale	mm	240	315
Peso	g	295	363

Tipo con attacco femmina  14 x 18 mm

14 x 18 mm

#### Esecuzione lunga

Capacità di serraggio	Nm	50 ÷ 200	60 ÷ 320
Codice		A 2844 0200	A 2844 0320
<b>A 2844/0</b>	Cad. €	<b>196,00</b>	<b>206,00</b>
Lunghezza totale	mm	405	630
Peso	kg	0,7	1,1



## HAZET Utensile per regolazione di chiavi dinamometriche

Per la regolazione del valore di serraggio prescelto nelle chiavi dinamometriche per produzioni di serie A 2843/8 - A 2843/9 - A 2844/0

Lunghezza totale 167 mm

Peso 225 g

Codice A 2844 1000	<b>A 2844/1</b>	Cad. €	<b>66,50</b>		1
--------------------	-----------------	--------	--------------	--	---



## HAZET Impugnature fisse per teste ad innesto

Con attacco ad innesto

Senza funzioni dinamometriche

Per inserire gli utensili ad innesto, descritti alle pagine seguenti

Tipo con attacco femmina  9 x 12 mm

Lunghezza totale 405 mm - Peso 0,7 kg

Codice A 2844 2000	<b>A 2844/2</b>	Cad. €	<b>69,50</b>		1
--------------------	-----------------	--------	--------------	--	---



Tipo con attacco femmina  14 x 18 mm

Lunghezza totale 635 mm - Peso kg 1,3

Codice A 2844 3000	<b>A 2844/3</b>	Cad. €	<b>91,00</b>		1
--------------------	-----------------	--------	--------------	--	---



# HAZET Teste ad innesto per chiavi dinamometriche

Con attacco **9x12 mm**

Per chiavi A 2843/1 - A 2843/2 - A 2843/8 - A 2843/9

**9x12**

A 6

## Tipo a cricchetto reversibile con quadro di manovra

Attacco di manovra	1/4"	3/8"	1/2"
Codice	A 2844 3014	A 2844 3038	A 2844 3012
<b>A 2844/30</b> Cad. €	<b>100,00</b>	<b>126,00</b>	<b>131,00</b>
Dimensioni BxLxH mm	47x22x19	30x30x15	40x38,5x19,5



## Tipo a cricchetto con dentatura fine, 72 denti

Attacco di manovra	1/4"	3/8"	1/2"
Codice	A 2844 3114	A 2844 3138	A 2844 3112
<b>A 2844/31</b> Cad. €	<b>106,00</b>	<b>98,50</b>	<b>105,00</b>
Dimensioni BxLxH mm	45x20x25	33x26x19	33x26x19



## Tipo per quadro di manovra estraibile

Testa per l'innesto dei vari quadri di manovra A 2844/34 (non inclusi)

Attacco di manovra	3/8"
Codice	A 2844 3338
<b>A 2844/33</b> Cad. €	<b>40,20</b>
Dimensioni BxLxH mm	22x17,5x14



Quadri di manovra estraibili per testa A 2844/33

Attacco di manovra	1/4"	3/8"	1/2"
Codice	A 2844 3414	A 2844 3438	A 2844 3412
<b>A 2844/34</b> Cad. €	<b>10,20</b>	<b>8,65</b>	<b>11,60</b>
Con quadri	3/8" - 1/4"	3/8" - 3/8"	3/8" - 1/2"

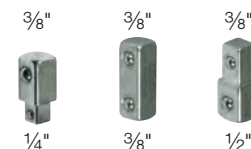

## Supporti per attrezzi speciali

Dimensioni: BxL 19x25 mm - Spessore testa a 10 mm - a1 14,5 mm

Attenzione la saldatura di utensili può modificare i valori di coppia, controllare che la dimensione L e procedere alla verifica del momento di coppia con l'ausilio di appositi dispositivi di controllo (A 2837/6)

Fornito con molla perno e tappino di copertura

Codice A 2844 3470	<b>A 2844/347</b>	Cad. €	<b>37,60</b>		1
--------------------	-------------------	--------	--------------	--	---

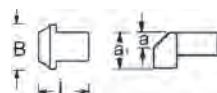

## Chiavi a forchetta

Apertura Ø mm	7	8	9	10	11	12
Codice	A 2844 3507	A 2844 3508	A 2844 3509	A 2844 3510	A 2844 3511	A 2844 3512
<b>A 2844/35</b> Cad. €	<b>45,10</b>	<b>45,10</b>	<b>45,10</b>	<b>45,10</b>	<b>45,10</b>	<b>45,10</b>
Dimensioni BxLxH mm	20x17,5x5,5	21,5x17,5x5,5	23x17,5x5,5	24,5x17,5x5,5	26x17,5x5,5	27,5x17,5x5,5
Apertura Ø mm	13	14	15	16	17	19
Codice	A 2844 3513	A 2844 3514	A 2844 3515	A 2844 3516	A 2844 3517	A 2844 3519
<b>A 2844/35</b> Cad. €	<b>45,10</b>	<b>45,10</b>	<b>45,10</b>	<b>45,10</b>	<b>45,10</b>	<b>45,10</b>
Dimensioni BxLxH mm	29x17,5x5,5	31x20x8	33x20x8	35x20x8	37x20x8	40x20x8

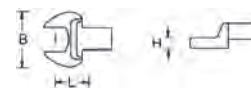

## Chiavi poligonali ad anello chiuso

Apertura Ø mm	7	8	10	11	12	13
Codice	A 2844 3607	A 2844 3608	A 2844 3610	A 2844 3611	A 2844 3612	A 2844 3613
<b>A 2844/36</b> Cad. €	<b>47,80</b>	<b>47,80</b>	<b>47,80</b>	<b>47,80</b>	<b>47,80</b>	<b>47,80</b>
Dimensioni BxLxH mm	22x17,5x8	22x17,5x9	22x17,5x9	22x17,5x9	22x17,5x12	22x17,5x12
Apertura Ø mm	14	15	17	19	21	22
Codice	A 2844 3614	A 2844 3615	A 2844 3617	A 2844 3619	A 2844 3621	A 2844 3622
<b>A 2844/36</b> Cad. €	<b>47,80</b>	<b>47,80</b>	<b>47,80</b>	<b>47,80</b>	<b>47,80</b>	<b>47,80</b>
Dimensioni BxLxH mm	22x17,5x12	24x17,5x12	27x17,5x13	30,5x17,5x13	33x17,5x15	34,5x17,5x15



## Chiavi poligonali ad anello aperto

Apertura Ø mm	10	11	12	13	14	17	19	22
Codice	A 2844 3710	A 2844 3711	A 2844 3712	A 2844 3713	A 2844 3714	A 2844 3717	A 2844 3719	A 2844 3722
<b>A 2844/37</b> Cad. €	<b>50,50</b>	<b>50,50</b>	<b>50,50</b>	<b>50,50</b>	<b>50,50</b>	<b>50,50</b>	<b>50,50</b>	<b>50,50</b>
Dimensioni BxLxH mm	21,5x17,5x11	22,5x17,5x11	23,5x17,5x12	24,5x17,5x11	27x17,5x13	30x17,5x12	33,5x17,5x14,5	38x17,5x14,5

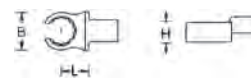

## Adattatore aumentatore per l'impiego delle teste

Con attacco **9x12 mm** ed attacco **14x18 mm**

Lunghezza l1 34 mm - Lunghezza l2 50 mm

Codice A 2844 4090	<b>A 2844/409</b>	Cad. €	<b>72,50</b>		1
--------------------	-------------------	--------	--------------	--	---



**HAZET** Teste ad innesto per chiavi dinamometriche

Con attacco  14x18 mm - Per chiavi A 2843/3 - A 2844/0

**14x18**

**Tipo a cricchetto reversibile con quadro di manovra** 

**A 2844/41** - Esecuzione **standard**

Dimensioni LxBxH 40x38,5x19,5 mm

**A 2844/42** - Esecuzione **con testa ribassata** per evitare spostamenti involontari

Dimensioni BxH 40,5x20,5 mm

Attacco di manovra 		3/8"	1/2"
<b>Codice</b>		—	<b>A 2844 4112</b>
<b>A 2844/41</b>	Cad. €	—	<b>135,00</b>
<b>Codice</b>		<b>A 2844 4238</b>	<b>A 2844 4212</b>
<b>A 2844/42</b>	Cad. €	<b>128,00</b>	<b>136,00</b>

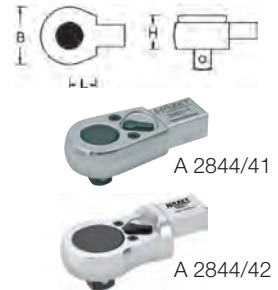

**Tipo a cricchetto con dentatura fine, 72 denti**

Attacco di manovra 		1/2"	3/4"
<b>Codice</b>		<b>A 2844 4312</b>	<b>A 2844 4334</b>
<b>A 2844/43</b>	Cad. €	<b>110,00</b>	<b>172,00</b>
Dimensioni BxLxH	mm	37x27x20,5	60x44x33

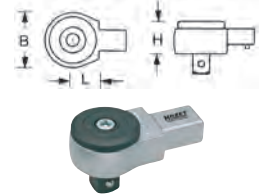

**Tipo con quadro fisso di manovra** 

Attacco di manovra 		1/2"	3/4"
<b>Codice</b>		<b>A 2844 5012</b>	<b>A 2844 5034</b>
<b>A 2844/5</b>	Cad. €	<b>45,70</b>	<b>79,50</b>
Dimensioni BxLxH	mm	30x25x18	40x25x25

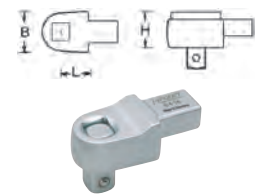

**Tipo per inserti per viti** - Con attacco di manovra  5/16" - DIN 3126

Dimensioni LxBxH 30x25x12x5 mm

<b>Codice A 2844 6516</b>	<b>A 2844/6</b>	Cad. €	<b>101,00</b>		1
---------------------------	-----------------	--------	---------------	---	---

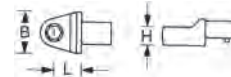

**Supporti per attrezzi speciali**

Dimensioni: BxL 26x38 mm - Spessore testa a 11 mm - a1 21,5 mm

Attenzione la saldatura di utensili può modificare i valori di coppia, controllare che la dimensione L e procedere alla verifica del momento di coppia con l'ausilio di appositi dispositivi di controllo (A 2837/6) Fornito con molla perno e tappino di copertura

<b>Codice A 2844 7000</b>	<b>A 2844/7</b>	Cad. €	<b>44,70</b>		1
---------------------------	-----------------	--------	--------------	---	---

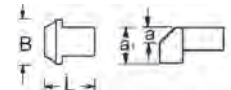

**Chiavi a forchetta**

Apertura $\varnothing$	mm	13	14	15	16	17	19	22
<b>Codice</b>		<b>A 2844 8013</b>	<b>A 2844 8014</b>	<b>A 2844 8015</b>	<b>A 2844 8016</b>	<b>A 2844 8017</b>	<b>A 2844 8019</b>	<b>A 2844 8022</b>
<b>A 2844/8</b>	Cad. €	<b>52,00</b>	<b>52,00</b>	<b>52,00</b>	<b>52,00</b>	<b>52,00</b>	<b>52,00</b>	<b>62,00</b>
Dimensioni BxLxH	mm	30x25x7	32x25x7	34x25x7	35,5x25x9	37x25x9	41x25x10	47x25x11
Apertura $\varnothing$	mm	24	27	30	32	36	41	
<b>Codice</b>		<b>A 2844 8024</b>	<b>A 2844 8027</b>	<b>A 2844 8030</b>	<b>A 2844 8032</b>	<b>A 2844 8036</b>	<b>A 2844 8041</b>	
<b>A 2844/8</b>	Cad. €	<b>62,00</b>	<b>62,00</b>	<b>69,50</b>	<b>69,50</b>	<b>72,00</b>	<b>74,50</b>	
Dimensioni BxLxH	mm	51x25x11	58,5x32,5x13	63x32,5x13	65x32,5x13	68,5x32,5x13	82x40x12,4	



**Chiavi poligonali ad anello chiuso**

Apertura $\varnothing$	mm	13	14	15	17	19	22
<b>Codice</b>		<b>A 2844 9013</b>	<b>A 2844 9014</b>	<b>A 2844 9015</b>	<b>A 2844 9017</b>	<b>A 2844 9019</b>	<b>A 2844 9022</b>
<b>A 2844/9</b>	Cad. €	<b>53,00</b>	<b>53,00</b>	<b>53,00</b>	<b>53,00</b>	<b>53,00</b>	<b>63,00</b>
Dimensioni BxLxH	mm	30x25x12	30x25x12	30x25x12	30x25x12	30x25x12	34,5x25x15
Apertura $\varnothing$	mm	24	27	30	32	36	41
<b>Codice</b>		<b>A 2844 9024</b>	<b>A 2844 9027</b>	<b>A 2844 9030</b>	<b>A 2844 9032</b>	<b>A 2844 9036</b>	<b>A 2844 9041</b>
<b>A 2844/9</b>	Cad. €	<b>63,00</b>	<b>63,00</b>	<b>71,00</b>	<b>71,00</b>	<b>71,00</b>	<b>71,00</b>
Dimensioni BxLxH	mm	37,5x25x15	41,5x31x17,5	45x31x17,5	47,5x31x17,5	53x31x19	59x31x19



**Adattatori riduttori per l'impiego delle teste**

Con attacco  14x18 mm ed attacco  9x12 mm

Lunghezza l<sub>1</sub> 20,5 mm - l<sub>2</sub> 45 mm

<b>Codice A 2844 9900</b>	<b>A 2844/99</b>	Cad. €	<b>68,50</b>		1
---------------------------	------------------	--------	--------------	---	---



## HAZET Chiavi dinamometriche combinate - SmartTAC system

Tecnologia Smart HAZET costituita da app SmartTAC appositamente concepita e sviluppata e da interfaccia Bluetooth Low Energy (può essere soggetta a restrizioni di autorizzazione su base nazionale) con scambio di dati LIVE in tutta facilità per visualizzare il percorso di serraggio su dispositivi terminali mobili e tramite un'interfaccia USB-C per programmare la chiave dinamometrica e documentare i dati di serraggio su laptop e PC

In acciaio bonificato di alta qualità con trattamento anticorrosione - Per uso destro e sinistro Testate secondo DIN EN ISO 6789-2:2017 - **Tolleranza ±1%**

**Ampio display OLED a contrasto, retroilluminato, girevole a 180°**

**Ideali per tutti i serraggi per i quali è richiesta un'elevata precisione o l'obbligo di documentazione, ad es. componenti del motore, viti a testa cilindrica, macchine con requisiti elevati (robotica)**

Riduzione delle dimensioni tramite ingombro inferiore del 42% del circuito stampato e alla parziale integrazione dello stesso nel tubo principale, che ha permesso di creare grandezze che rendono possibile per la prima volta l'impiego di chiavi dinamometriche/torsiometriche più piccole da 1-10 Nm

Interfaccia **USB-C** per la programmazione della chiave dinamometrica/torsiometrica e per la documentazione dei dati di serraggio su laptop e PC

Batteria agli ioni di litio (LI-ion) da 3,7V sostituibile e ricaricabile direttamente sull'utensile tramite la presa USB-C

Fornite **con testa a cricchetto reversibile, certificato di calibratura DAkkS** e cavo USB 3.1/A-C lunghezza 1 m



■ 1/2"



Batteria ricaricabile



Capacità di serraggio Nm	10 ÷ 100	20 ÷ 200	40 ÷ 400
<b>Codice</b>	<b>A 2849 0100</b>	<b>A 2849 0200</b>	<b>A 2849 0400</b>
<b>A 2849</b> Cad. €	<b>2.272,00</b>	<b>2.340,00</b>	<b>2.871,00</b>
<b>Attacco</b> ■ pollici	3/8	1/2	3/4
Attacco □ per teste mm	9 x 12	14 x 18	14 x 18
Lungh. con cricchetto mm	428	578	1021
Peso kg	0,9	1,3	3,2



DIN EN ISO 6789-2:2017



Tecnologia Smart HAZET (app + interfaccia Bluetooth) per visualizzare il percorso della vite LIVE



### Quadrupla segnalazione per un controllo ottimale del percorso della vite

- 2 ottiche (indicazione numerica continua + indicazione LED a 360°)
  - + Acustica
  - + Vibrazione
- = Sicurezza della vite comprovata 4 volte secondo il principio HAZET

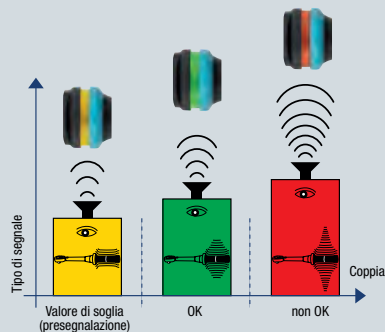

**Coppia + angolo di rotazione = 1 fase di lavoro**



ad es. 60 Nm

ad es. 60 Nm + 90°

## HAZET Goniometri per serraggi angolari

Per il serraggio finale di bulloni e viti con angolo controllato Impiego con qualsiasi tipo di chiave dinamometrica con attacco quadro maschio ■ Supporto magnetico flessibile per il punto fisso

**Esecuzione di precisione**

Disco Ø 95 mm graduato da 0°÷360°

Scala di lettura 1°

Lunghezza totale 400 mm

Attacco ■ maschio	1/2"	3/4"
<b>Codice</b>	<b>A 2845 3012</b>	<b>A 2845 3034</b>
<b>A 2845/3</b> Cad. €	<b>176,00</b>	<b>236,00</b>
Attacco □ femmina	1/2"	3/4"

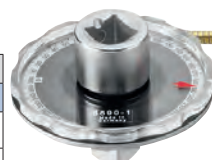

Scala di lettura 1°

## ABC SMART Chiavi dinamometriche



A ricarica automatica - **Per uso destro e sinistro** - In acciaio di alta qualità con trattamento anticorrosione  
**Tolleranza ± 4%** costante su tutti i valori di serraggio in senso orario - Con scala in Nm  
 La regolazione del valore si effettua ruotando l'impugnatura, il bloccaggio mediante l'apposito anello  
 Il raggiungimento del valore di coppia impostato è percepibile all'udito e al tatto - Fornite in astuccio di resina sintetica

### Tipo con cricchetto reversibile

Capacità di serraggio Nm	20 ÷ 110	40 ÷ 210	70 ÷ 350
<b>Codice</b>	<b>A 2851 0110</b>	<b>A 2851 0210</b>	<b>A 2851 0350</b>
<b>A 2851/0</b> Cad. €	<b>138,00</b>	<b>143,00</b>	<b>192,00</b>
<b>Attacco</b> ■ pollici	1/2	1/2	1/2
Suddivisione scala Nm	0,5	1	1
Lunghezza totale mm	436	495	560
Peso kg	1,1	1,5	1,6



■ 1/2"

### Tipo con attacco □ per teste ad innesto A 2856/1÷A 2856/5

Capacità di serraggio Nm	20 ÷ 110	40 ÷ 210	70 ÷ 350
<b>Codice</b>	<b>A 2851 5110</b>	<b>A 2851 5210</b>	<b>A 2851 5350</b>
<b>A 2851/5</b> Cad. €	<b>132,00</b>	<b>143,00</b>	<b>184,00</b>
<b>Attacco</b> □ mm	9x12	14x18	14x18
Suddivisione scala Nm	0,5	1	1
Lunghezza totale mm	220	457	523
Peso kg	1	1,2	1,3



## ABC TOOLS Chiavi dinamometriche digitali



Adatte per controllo qualità, per la ricerca, lo sviluppo e per assemblaggi di precisione  
 In acciaio al cromo-molibdeno - **Per uso destro e sinistro**  
**Tolleranza ±1%** costante su tutti i valori di serraggio in senso orario - Memoria fino a 10 misurazioni  
 Il raggiungimento del serraggio è segnalato acusticamente e visivamente tramite LED luminosi e viene visualizzato sull'ampio display a 4 cifre  
 Il valore visualizzato può essere convertito da **Nm a lbf/ft, lbt/inch, kgf/m**  
 Trasferimento dati tramite uscita RS-232 - Alimentazione tramite 3 batterie AA da 1,5 V (non incluse) - Fornite in astuccio di resina sintetica

### Tipo con cricchetto reversibile attacco ■ 1/2"

Capacità di serraggio Nm	10 ÷ 100	20 ÷ 200
<b>Codice</b>	<b>A 2853 0100</b>	<b>A 2853 0200</b>
<b>A 2853</b> Cad. €	<b>313,00</b>	<b>345,00</b>
Suddivisione scala Nm	0,5	0,5
Lunghezza totale mm	440	580
Peso kg	1,1	1,4



■ 1/2"

### Tipo con attacco □ 14x18 mm per teste ad innesto A 2856/8

Capacità di serraggio Nm	10 ÷ 100	20 ÷ 200
<b>Codice</b>	<b>A 2853 5100</b>	<b>A 2853 5200</b>
<b>A 2853/5</b> Cad. €	<b>305,00</b>	<b>345,00</b>
Suddivisione scala Nm	0,5	0,5
Lunghezza totale mm	420	550
Peso kg	0,9	1,2



□ 14x18 mm

**Pacchetto cavi per trasferimento dati** - Compatibili con Windows10  
 Composto da 1 cavo con uscita RS232 e 1 per conversione da RS232 a USB

<b>Codice A 2853 9000</b>	<b>A 2853/9</b>	Cad. €	<b>65,50</b>	1
---------------------------	-----------------	--------	--------------	---



## ABC SMART Teste ad innesto per chiavi dinamometriche

9x12

In acciaio al cromo-vanadio - Adatte per chiavi A 2851/5 e A 2853/5

Con attacco ■ 9x12 mm

### Tipo con testa a forchetta

Apertura □ mm	7	8	9	10	11	12	13	14	15	17	19
<b>Codice</b> A 2855 ....	<b>1007</b>	<b>1008</b>	<b>1009</b>	<b>1010</b>	<b>1011</b>	<b>1012</b>	<b>1013</b>	<b>1014</b>	<b>1015</b>	<b>1017</b>	<b>1019</b>
<b>A 2855/1</b> Cad. €	<b>23,10</b>	<b>23,10</b>	<b>23,10</b>	<b>23,10</b>	<b>23,10</b>	<b>23,10</b>	<b>23,10</b>	<b>23,10</b>	<b>23,10</b>	<b>23,10</b>	<b>23,10</b>



### Tipo con testa poligonale

Apertura □ mm	7	8	10	11	12	13	14	15	17	19
<b>Codice</b> A 2855 ....	<b>3007</b>	<b>3008</b>	<b>3010</b>	<b>3011</b>	<b>3012</b>	<b>3013</b>	<b>3014</b>	<b>3015</b>	<b>3017</b>	<b>3019</b>
<b>A 2855/3</b> Cad. €	<b>25,50</b>	<b>25,50</b>	<b>25,50</b>	<b>25,50</b>	<b>25,50</b>	<b>25,50</b>	<b>25,50</b>	<b>25,50</b>	<b>25,50</b>	<b>25,50</b>



### Tipo con testa a cricchetto reversibile

Attacco di manovra ■	1/4"	3/8"	1/2"
<b>Codice</b>	<b>A 2855 5014</b>	<b>A 2855 5038</b>	<b>A 2855 5012</b>
<b>A 2855/5</b> Cad. €	<b>52,50</b>	<b>55,00</b>	<b>57,50</b>





# ABC SMART Teste ad innesto per chiavi dinamometriche

In acciaio al cromo-vanadio - Adatte per chiavi A 2851/5 e A 2853/5

Con attacco  14x18 mm

**14x18**

**A 6**

## Esecuzione con testa a forchetta

Apertura $\varnothing$	mm	13	14	15	16	17	19	22	24	27	30	32	36	41
Codice	A 2856 ....	1013	1014	1015	1016	1017	1019	1022	1024	1027	1030	1032	1036	1041
<b>A 2856/1</b>	Cad. €	<b>27,30</b>	<b>27,30</b>	<b>27,30</b>	<b>27,30</b>	<b>27,30</b>	<b>27,30</b>	<b>32,00</b>	<b>32,00</b>	<b>32,00</b>	<b>34,20</b>	<b>34,20</b>	<b>39,90</b>	<b>45,90</b>



## Esecuzione con testa poligonale

Apertura $\varnothing$	mm	13	14	15	17	19	22	24	27	30	32	36	41
Codice	A 2856 ....	3013	3014	3015	3017	3019	3022	3024	3027	3030	3032	3036	3041
<b>A 2856/3</b>	Cad. €	<b>26,50</b>	<b>26,50</b>	<b>26,50</b>	<b>26,50</b>	<b>26,50</b>	<b>32,10</b>	<b>32,10</b>	<b>32,10</b>	<b>35,70</b>	<b>35,70</b>	<b>38,80</b>	<b>38,80</b>



## Esecuzione con testa a cricchetto reversibile con attacco 1/2"

Codice A 2856 5012	<b>A 2856/5</b>	Cad. €	<b>57,50</b>		1
--------------------	-----------------	--------	--------------	---	---



## Tipo per ghiera DIN 6499 (ER)

In acciaio speciale, temprato

Esecuzione brunita

Con **nasello quadro**

Per ghiera $\varnothing$	mm	32	35	42	50	63
Codice		A 2856 7032	A 2856 7035	A 2856 7042	A 2856 7050	A 2856 7063
<b>A 2856/7</b>	Cad. €	<b>42,80</b>	<b>42,80</b>	<b>42,80</b>	<b>42,80</b>	<b>42,80</b>



## Tipo per ghiera DIN 1804

In acciaio speciale, temprato

Esecuzione brunita

Con **nasello quadro**

Per ghiera $\varnothing$	mm	43	60	72
Codice		A 2856 8043	A 2856 8060	A 2856 8072
<b>A 2856/8</b>	Cad. €	<b>42,10</b>	<b>42,10</b>	<b>42,10</b>



# ABC TOOLS Dispositivi di controllo per chiavi dinamometriche

Strumenti elettronici digitali, compatti e semplici da utilizzare per il controllo e la verifica delle chiavi dinamometriche

Corpo in alluminio, con 4 fori per il fissaggio su banchi da lavoro

**Per uso destro - Grado di precisione  $\pm 1\%$**

Il valore visualizzato può essere convertito da Nm a lbf/ft, lbt/inch, kgf/m

**Con attacco esagonale  maschio da 27 mm**

Modalità di impiego: visualizzazione della coppia continua applicata, indicazione del valore di coppia impostato per chiavi con funzionamento a scatto e del valore massimo di coppia applicato

Display digitale di ampie dimensioni con cifre di facile lettura per un'ottima visualizzazione dei dati

Alimentazione: corrente alternata 100-240V - 50/60 Hz

Temperatura di esercizio: +5°C a +40°C

Forniti in valigetta di resina sintetica completa di alimentatore, cavo RS-232 per collegare i tester a PC e/o stampante A 2860/7 e 2 bussole con  $\varnothing$  27 mm e attacco  $\varnothing$  1/2" e 3/4"

Forniti in valigetta di resina sintetica completa di alimentatore, cavo RS-232 per collegare i tester a PC e/o stampante A 2860/7 e 2 bussole con  $\varnothing$  27 mm e attacco  $\varnothing$  1/2" e 3/4"

Campo di misura	Nm	25÷500	50÷1000
Codice		A 2860 0500	A 2860 1000
<b>A 2860</b>	Cad. €	<b>1.263,00</b>	<b>1.263,00</b>
Dimensioni LxPxh	mm	155x205x76	155x205x76
Peso	kg	4,1	4,1



## Stampante

Compatta e portatile è adatta per la stampa dei valori rilevati con il dispositivo di controllo A 2860

Collegamento diretto al dispositivo di controllo tramite cavo RS 232

Fornita con software per la stampa

Con porta seriale RS-232

Alimentazione: corrente alternata 100-240V - 50/60 Hz

Dimensioni LxPxh 218x100x172 mm

Peso 1,2 kg

Codice A 2860 7000	<b>A 2860/7</b>	Cad. €	<b>990,00</b>		1
--------------------	-----------------	--------	---------------	---	---



## Moltiplicatori di coppia meccanici

Strumento che moltiplica il valore di serraggio o disserraggio regolato sulla chiave dinamometrica. Utile a ridurre notevolmente lo sforzo dell'operatore e l'ingombro di leva.

**Si impiegano con l'ausilio di una chiave dinamometrica sull'attacco  di entrata e con chiavi a bussola del tipo ad impulso sull'attacco  di uscita**



Devono essere usati con staffa di contrasto, in dotazione, appoggiata su un punto fisso per evitare la rotazione a vuoto.

Per uso destro e sinistro.

**Mod. X4** - Made in U.S.A.

Completo di staffa di contrasto diritta, lunghezza 450 mm. Adatto per la manutenzione di macchine movimentazione terra, agricole ed industriali.



Momento di coppia massimo Nm		1400	2800
Codice		A 2864 1400	A 2864 2800
<b>A 2864</b>	Cad. €	<b>753,00</b>	<b>1.119,00</b>
Attacco  entrata	pollici	1/2"	3/4"
Attacco  uscita	pollici	3/4"	1"
Rapporto di moltiplicazione		1 ÷ 4	1 ÷ 4
Peso	kg	3,2	6,4
Dimensioni L x D x H	mm	88x60x85	95x82x116

**ABC** tools

**Con staffa di contrasto ad angolo**

**Dotati di dispositivo di «non ritorno»** (escluso grandezze 600 e 1350) per evitare la perdita di corsa utile ed il ritorno violento del moltiplicatore verso l'operatore.

**Tolleranza ± 5%**

Con ingranaggio di sicurezza interno a protezione dell'apparecchio nel caso di sovraccarico.





Completi di staffa di contrasto e ingranaggio di sicurezza di ricambio.

**IMPORTANTE:**

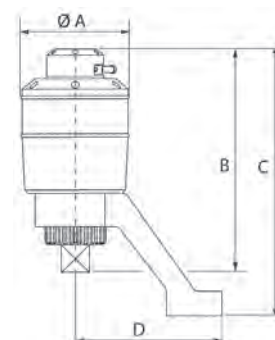
NON È CONSENTITO l'uso di ingranaggi diversi, poiché ogni ingranaggio è TARATO per il suo moltiplicatore.

Fornito in cassetta di plastica.



Momento di coppia massimo Nm		600*	1350*	3800
Codice		A 2865 0800	A 2865 1800	A 2865 3800
<b>A 2865</b>	Cad. €	<b>1.301,00</b>	<b>1.887,00</b>	<b>3.402,00</b>
Attacco  entrata		1/2"	3/4"	3/4"
Attacco  uscita		3/4"	1"	1"
Rapporto di moltiplicazione		1 ÷ 3,5	1 ÷ 3,6	1 ÷ 13
Ø A	mm	65	90	95
Altezza B	mm	105	150	200
Altezza con staffa C	mm	132	188	240
Dimensione D	mm	130	132	132
Peso	kg	1,3	3	5,2
Momento di coppia massimo Nm		5000	8000	12000
Codice		A 2865 5000	A 2865 8000	A 2865 9120
<b>A 2865</b>	Cad. €	<b>4.940,00</b>	<b>7.364,00</b>	<b>11.325,00</b>
Attacco  entrata		3/4"	3/4"	3/4"
Attacco  uscita		1 1/2"	1 1/2"	1 1/2"
Rapporto di moltiplicazione		1 ÷ 17	1 ÷ 49	1 ÷ 58
Ø A	mm	120	132	156
Altezza B	mm	215	268	272
Altezza con staffa C	mm	272	344	348
Dimensione D	mm	150	200	200
Peso	kg	7	11,5	14

\* Senza dispositivo di non ritorno.



3800 Nm



5000 Nm

**Ingranaggi di sicurezza di ricambio**

Ogni ingranaggio è tarato per il suo moltiplicatore.

Per grandezza		600	1800	3800 e 5000	8000	12000
Codice	A 2866 ...	1000	2000	3000	7000	8000
<b>A 2866</b>	Cad. €	<b>112,00</b>	<b>112,00</b>	<b>112,00</b>	<b>155,00</b>	<b>199,00</b>
	pz.	1	1	1	1	1

Chiavi dinamometriche → A 6 pag. 68



Chiavi a bussola per avvitadadi ad impulso → A 9 pag. 139



## Chiavi regolabili a rullino

In acciaio legato, cromata - Testa inclinata di 15°

Lunghezza totale	mm	150	200	250	310	380	460
Codice	A 2878 ...	1150	1200	1250	1310	1380	1460
<b>A 2878/1</b>	Cad. €	<b>5,30</b>	<b>9,30</b>	<b>13,50</b>	<b>19,10</b>	<b>32,70</b>	<b>60,00</b>
Lunghezza totale	pollici	6	8	10	12	15	18
Apertura	mm	20	25	30	34	48	55
	pz.	6	6	6	6	1	1



**ABC TOOLS**

In acciaio al cromo-vanadio, cromata - Testa inclinata di 15° con scala in millimetri e in pollici

Lunghezza totale	mm	100	150	200	250	300	375	450
Codice	A 2879 ...	0100	0150	0200	0250	0300	0375	0450
<b>A 2879</b>	Cad. €	<b>13,60</b>	<b>13,60</b>	<b>17,00</b>	<b>21,20</b>	<b>26,50</b>	<b>49,60</b>	<b>92,50</b>
Lunghezza totale	pollici	4	6	8	10	12	15	18
Apertura	mm	13	24	29	33	39	45	55
	pz.	4	10	6	6	6	1	1



**HAZET** - ISO 6787

In acciaio al cromo-vanadio, fosfatata - Testa pulita, inclinata di 15° con scala in millimetri

Lunghezza totale	mm	100	150	200	250	300	380	460
Codice	A 2880 ...	0100	0150	0200	0250	0300	0380	0460
<b>A 2880</b>	Cad. €	<b>32,20</b>	<b>36,00</b>	<b>39,90</b>	<b>53,00</b>	<b>74,00</b>	<b>115,00</b>	<b>194,00</b>
Lunghezza totale	pollici	4	6	8	10	12	15	18
Apertura	mm	15	20	25	30	34	44	54
	pz.	5	5	5	5	1	1	1



## **KNIPEX** Pinza chiave

In acciaio al cromo-vanadio, forgiato e temperato ad olio - DIN ISO 5743

Particolarmente adatte per serrare e allentare in continuo, sostenere, schiacciare e piegare pezzi, utilizzabili anche per installazioni sanitarie con superfici delicate

Cerniera passante e **regolazione dell'apertura mediante pulsante direttamente sul pezzo**

Ganasce lisce ad apertura rapida e parallela a pinza, che consente un veloce adattamento al dado secondo il principio del cricchetto

Con trasmissione di forza moltiplicata 10 volte: presa di serraggio altissima

Esecuzione brunita, con trattamento antiruggine

**A 2881** - Manici rivestiti in resina termoplastica

**A 2881/3** - Manici in materiale bicomponente a forte spessore

Lunghezza totale	mm	180	250
Codice	A 2881 0180		A 2881 0250
<b>A 2881</b>	Cad. €	<b>46,40</b>	<b>49,50</b>
Codice	—		A 2881 3250
<b>A 2881/3</b>	Cad. €	—	<b>54,00</b>
Apertura	mm	0÷40	0÷52
Apertura	pollici	1 1/2	2
Regolazioni	n°	11	19
Peso	kg	0,3	0,5

Esecuzione cromata

**A 2882** - Manici rivestiti in resina termoplastica

**A 2882/3** - Manici in materiale bicomponente a forte spessore con paramani

**A 2882/4** - Con **anello di sicurezza** saldato all'impugnatura per impiego con cordino di sicurezza M 3465/9 per aggancio a protezioni anticaduta - **Carico max. 400 N**

Lunghezza totale	mm	125	150	180	250	300	400
Codice	A 2882 ...	0125	0150	0180	0250	0300	0400
<b>A 2882</b>	Cad. €	<b>44,40</b>	<b>49,60</b>	<b>51,00</b>	<b>58,50</b>	<b>71,00</b>	<b>126,00</b>
Codice	A 2882 ...	—	3150	3180	3250	—	—
<b>A 2882/3</b>	Cad. €	—	<b>53,50</b>	<b>54,00</b>	<b>62,50</b>	—	—
Codice	A 2882 ...	—	—	4180	4250	—	—
<b>A 2882/4</b>	Cad. €	—	—	<b>61,50</b>	<b>70,00</b>	—	—
Apertura	mm	0÷23	0÷27	0÷35	0÷52	0÷60	0÷85
Apertura	pollici	7/8	1	1 3/8	2	2 3/8	3 3/8
Regolazioni	n°	11	14	13	19	18	25
Peso	kg	0,1	0,2	0,3	0,6	0,8	1,4

Con manici piegati di 15° per una maggior libertà d'azione e ridurre il rischio di lesioni alle mani  
Apertura 0÷46 mm (1 3/4") - Regolazioni 17 - Peso 0,5 kg

Lunghezza totale	mm	250
Codice	A 2882 7250	
<b>A 2882/7</b>	Cad. €	<b>61,00</b>

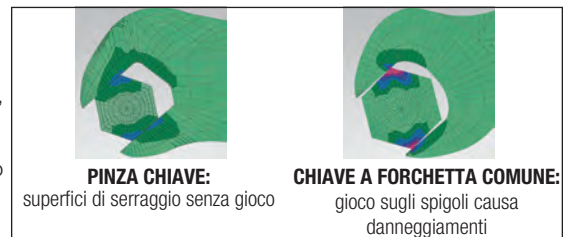

A 2881 mm 250



A 2881/3 mm 250



A 2882 mm 250



A 2882/3 mm 250

Con anello di sicurezza saldato all'impugnatura per impiego con cordino di sicurezza M 3465/9 per aggancio a protezioni anticaduta

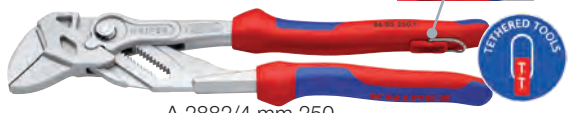

A 2882/4 mm 250



A 2882/7 mm 250 ∠15°

## Chiavi a forchetta semplice

In acciaio utensile



Tipo leggero - DIN 894

Esecuzione zincata fino alla misura 100 mm - Con bocche rinforzate

Apertura $\bar{\sigma}$	mm	6	7	8	9	10	11	12	13	14	15	16	17	18	19
<b>Codice</b>	<b>A 2910 ...</b>	<b>0006</b>	<b>0007</b>	<b>0008</b>	<b>0009</b>	<b>0010</b>	<b>0011</b>	<b>0012</b>	<b>0013</b>	<b>0014</b>	<b>0015</b>	<b>0016</b>	<b>0017</b>	<b>0018</b>	<b>0019</b>
<b>A 2910</b>	Cad. €	<b>0,91</b>	<b>0,91</b>	<b>0,91</b>	<b>0,96</b>	<b>0,96</b>	<b>1,07</b>	<b>1,07</b>	<b>1,35</b>	<b>1,46</b>	<b>1,46</b>	<b>1,46</b>	<b>1,74</b>	<b>1,74</b>	<b>1,74</b>
Lunghezza totale	mm	73	78	94	100	107	112	124	125	140	140	150	158	158	170
Apertura $\bar{\sigma}$	mm	22	24	27	30	32	36	38	40	41	42	46	50	55	60
<b>Codice</b>	<b>A 2910 ...</b>	<b>0022</b>	<b>0024</b>	<b>0027</b>	<b>0030</b>	<b>0032</b>	<b>0036</b>	<b>0038</b>	<b>0040</b>	<b>0041</b>	<b>0042</b>	<b>0046</b>	<b>0050</b>	<b>0055</b>	<b>0060</b>
<b>A 2910</b>	Cad. €	<b>2,41</b>	<b>2,91</b>	<b>3,90</b>	<b>5,10</b>	<b>5,95</b>	<b>8,15</b>	<b>8,60</b>	<b>13,00</b>	<b>13,00</b>	<b>12,80</b>	<b>14,30</b>	<b>21,20</b>	<b>27,80</b>	<b>39,20</b>
Lunghezza totale	mm	195	215	240	265	275	300	300	345	345	345	380	415	455	495
Apertura $\bar{\sigma}$	mm	65	70	75	80	85	90	95	100	105*	110*	115*	120*	125*	130*
<b>Codice</b>	<b>A 2910 ...</b>	<b>0065</b>	<b>0070</b>	<b>0075</b>	<b>0080</b>	<b>0085</b>	<b>0090</b>	<b>0095</b>	<b>0100</b>	<b>0105</b>	<b>0110</b>	<b>0115</b>	<b>0120</b>	<b>0125</b>	<b>0130</b>
<b>A 2910</b>	Cad. €	<b>53,00</b>	<b>76,00</b>	<b>111,00</b>	<b>130,00</b>	<b>143,00</b>	<b>176,00</b>	<b>221,00</b>	<b>329,00</b>	<b>339,00</b>	<b>346,00</b>	<b>364,00</b>	<b>377,00</b>	<b>376,00</b>	<b>433,00</b>
Lunghezza totale	mm	530	540	580	620	670	700	730	760	1000	1000	1000	1000	1000	1000

\* Esecuzione brunita

Chiavi a forchetta semplice, con rivestimento VDE → M 6 pag. 850



Tipo pesante per uso a percussione

ABC tools - DIN 133

MISURE METRICHE

Esecuzione zincata fino alla misura 75 mm

Apertura $\bar{\sigma}$	mm	24	27	30	32	36	41	46	50	55	60
<b>Codice</b>	<b>A 2911 0024</b>	<b>A 2911 0027</b>	<b>A 2911 0030</b>	<b>A 2911 0032</b>	<b>A 2911 0036</b>	<b>A 2911 0041</b>	<b>A 2911 0046</b>	<b>A 2911 0050</b>	<b>A 2911 0055</b>	<b>A 2911 0060</b>	
<b>A 2911</b>	Cad. €	<b>16,30</b>	<b>17,40</b>	<b>20,40</b>	<b>21,50</b>	<b>26,60</b>	<b>34,90</b>	<b>45,60</b>	<b>50,00</b>	<b>65,00</b>	<b>79,50</b>
Lunghezza totale	mm	180	180	190	190	215	235	255	275	300	320
Peso	kg	0,3	0,4	0,5	0,5	0,7	1	1,3	1,6	2	2,5
Apertura $\bar{\sigma}$	mm	65	70	75	80	85	90	95	100	105	110
<b>Codice</b>	<b>A 2911 0065</b>	<b>A 2911 0070</b>	<b>A 2911 0075</b>	<b>A 2911 0080</b>	<b>A 2911 0085</b>	<b>A 2911 0090</b>	<b>A 2911 0095</b>	<b>A 2911 0100</b>	<b>A 2911 0105</b>	<b>A 2911 0110</b>	
<b>A 2911</b>	Cad. €	<b>98,00</b>	<b>116,00</b>	<b>138,00</b>	<b>197,00</b>	<b>238,00</b>	<b>266,00</b>	<b>333,00</b>	<b>399,00</b>	<b>451,00</b>	<b>502,00</b>
Lunghezza totale	mm	342	375	375	408	408	445	445	485	485	510
Peso	kg	3,3	4,3	4,2	6,1	5,9	8,4	8,2	11,5	11,2	14
Apertura A	mm	115	120	125	130	135	140	145	150	155	160
<b>Codice</b>	<b>A 2911 0115</b>	<b>A 2911 0120</b>	<b>A 2911 0125</b>	<b>A 2911 0130</b>	<b>A 2911 0135</b>	<b>A 2911 0140</b>	<b>A 2911 0145</b>	<b>A 2911 0150</b>	<b>A 2911 0155</b>	<b>A 2911 0160</b>	
<b>A 2911</b>	Cad. €	<b>555,00</b>	<b>608,00</b>	<b>646,00</b>	<b>684,00</b>	<b>798,00</b>	<b>912,00</b>	<b>916,00</b>	<b>926,00</b>	<b>1.111,00</b>	<b>1.223,00</b>
Lunghezza totale	mm	510	545	545	575	575	550	640	640	640	640
Peso	kg	13,8	18	17,8	21	20,5	20	28,5	28,3	28	28,4
Apertura $\bar{\sigma}$	mm	165	170	175	180	185	190	195*	200	210	
<b>Codice</b>	<b>A 2911 0165</b>	<b>A 2911 0170</b>	<b>A 2911 0175</b>	<b>A 2911 0180</b>	<b>A 2911 0185</b>	<b>A 2911 0190</b>	<b>A 2911 0195</b>	<b>A 2911 0200</b>	<b>A 2911 0210</b>		
<b>A 2911</b>	Cad. €	<b>1.334,00</b>	<b>1.516,00</b>	<b>1.688,00</b>	<b>1.886,00</b>	<b>2.212,00</b>	<b>2.417,00</b>	<b>2.781,00</b>	<b>3.155,00</b>	<b>4.197,00</b>	
Lunghezza totale	mm	715	715	715	715	715	800	800	800	800	
Peso	kg	42	39	38	40	39,5	53	52	51	50,5	

• Non a norma DIN

MISURE AMERICANE

Apertura $\bar{\sigma}$	pollici	1	1 $\frac{1}{16}$	1 $\frac{3}{16}$	1 $\frac{1}{4}$	1 $\frac{5}{16}$	1 $\frac{3}{8}$	1 $\frac{1}{2}$	1 $\frac{5}{8}$	1 $\frac{11}{16}$	1 $\frac{3}{4}$
<b>Codice</b>	<b>A 2911 ...</b>	<b>1001</b>	<b>1002</b>	<b>1003</b>	<b>1004</b>	<b>1005</b>	<b>1006</b>	<b>1007</b>	<b>1008</b>	<b>1009</b>	<b>1010</b>
<b>A 2911/1</b>	Cad. €	<b>17,20</b>	<b>18,40</b>	<b>21,40</b>	<b>22,60</b>	<b>27,60</b>	<b>29,00</b>	<b>30,60</b>	<b>34,10</b>	<b>47,00</b>	<b>48,00</b>
Lunghezza totale	mm	175	175	190	190	200	210	220	230	230	250
Spessore testa	mm	15	15	15,5	16	17	18,5	18,5	18,5	18,5	20
Peso	kg	0,4	0,4	0,5	0,5	0,6	0,7	0,8	0,9	0,9	1,2
Apertura $\bar{\sigma}$	pollici	1 $\frac{7}{8}$	2	2 $\frac{1}{8}$	2 $\frac{3}{16}$	2 $\frac{1}{4}$	2 $\frac{5}{16}$	2 $\frac{3}{8}$	2 $\frac{1}{2}$	2 $\frac{9}{16}$	2 $\frac{3}{4}$
<b>Codice</b>	<b>A 2911 ...</b>	<b>1011</b>	<b>1012</b>	<b>1013</b>	<b>1014</b>	<b>1015</b>	<b>1016</b>	<b>1017</b>	<b>1018</b>	<b>1019</b>	<b>1020</b>
<b>A 2911/1</b>	Cad. €	<b>49,50</b>	<b>51,50</b>	<b>57,00</b>	<b>64,00</b>	<b>68,00</b>	<b>74,00</b>	<b>79,00</b>	<b>88,00</b>	<b>97,00</b>	<b>122,00</b>
Lunghezza totale	mm	250	275	305	305	315	315	315	335	335	370
Spessore testa	mm	20	20,5	23	23	23,5	23,5	23,5	27,5	27,5	28,5
Peso	kg	1,2	1,6	2	2	2	2	2,1	3,1	3,1	3,5
Apertura $\bar{\sigma}$	pollici	3 $\frac{1}{8}$	3 $\frac{3}{8}$	3 $\frac{1}{2}$	3 $\frac{3}{4}$	3 $\frac{7}{8}$	4	4 $\frac{1}{8}$	4 $\frac{1}{2}$		
<b>Codice</b>	<b>A 2911 ...</b>	<b>1021</b>	<b>1022</b>	<b>1023</b>	<b>1024</b>	<b>1025</b>	<b>1026</b>	<b>1027</b>	<b>1028</b>		
<b>A 2911/1</b>	Cad. €	<b>189,00</b>	<b>228,00</b>	<b>254,00</b>	<b>318,00</b>	<b>352,00</b>	<b>382,00</b>	<b>489,00</b>	<b>668,00</b>		
Lunghezza totale	mm	400	400	445	445	485	485	485	513		
Spessore testa	mm	32	32	36	36	43	43	43	45		
Peso	kg	5,5	5,5	7,0	7,0	11,0	10,8	10,5	13,5		

Chiavi a forchetta antiscintilla per uso a percussione → M 7 pag. 869



## Chiavi a forchetta doppie - DIN 895

In acciaio utensile

Esecuzione zincata, con bocche rinforzate

Apertura $\varnothing$	mm	6x7	7x8	8x9*	8x10	9x10	10x11	10x13	12x13	12x14*	13x14	13x15	13x17	14x15
<b>Codice</b>	A 2912 ....	0067	0078	0089	0810	0910	1011	1013	1213	1214	1314	1315	1317	1415
<b>A 2912</b>	Cad. €	1,07	1,07	1,07	1,07	1,07	1,07	1,24	1,24	1,46	1,46	1,46	1,18	1,46
Lunghezza totale	mm	95	105	110	115	120	125	140	140	140	140	140	155	140
Apertura $\varnothing$	mm	14x17	16x17	17x19	17x22*	18x19	19x22	19x24	20x22	21x23	22x24	24x26	24x27	24x30
<b>Codice</b>	A 2912 ....	1417	1617	1719	1722	1819	1922	1924	2022	2123	2224	2426	2427	2430
<b>A 2912</b>	Cad. €	1,46	1,74	2,02	1,85	1,91	2,80	3,30	2,91	3,70	3,60	3,70	4,75	6,15
Lunghezza totale	mm	155	155	170	190	170	195	205	195	215	220	240	240	260
Apertura $\varnothing$	mm	25x28	27x30*	27x32*	30x32	30x36	32x36	36x41	41x46	46x50	50x55	55x60	65x70*	
<b>Codice</b>	A 2912 ....	2528	2730	2732	3032	3036	3236	3641	4146	4650	5055	5560	6570	
<b>A 2912</b>	Cad. €	5,60	6,15	7,05	7,30	10,50	10,60	13,50	18,50	32,10	45,70	68,50	122,00	
Lunghezza totale	mm	265	270	270	275	305	310	340	380	420	460	500	570	

\* Esecuzione brunita



## HAZET Chiavi a forchetta doppie - DIN 3110

In acciaio al cromo-vanadio - Esecuzione cromata - Teste sottili inclinate di 15°

Corpo con profilo a doppia "T", resistente alla flessione - ISO 10102

Superano i valori di serraggio previsti dalle norme DIN

### MISURE METRICHE

Apertura $\varnothing$	mm	4x5*	5x5,5*	6x7	8x9	8x10	10x11	10x13	12x13	13x17	14x15	16x17	16x18	17x19	18x19
<b>Codice</b>	A 2928 ....	0045	0555	0067	0089	0810	1011	1013	1213	1317	1415	1617	1618	1719	1819
<b>A 2928</b>	Cad. €	6,75	7,35	6,75	6,75	7,15	6,95	11,40	8,95	11,40	9,20	10,20	12,40	11,10	11,10
Lunghezza totale	mm	100	100	120	140	140	155	175	175	190	205	205	205	220	220
Spessore teste	mm	3,2	3,6	3,5	3,8	4,1	4,6	5,1	5,1	6	5,7	6	6	6,7	6,7
Apertura $\varnothing$	mm	20x22*	21x22	21x23*	22x24	24x26*	24x27	25x28*	27x32	30x32	32x36	34x36	36x41	41x46	46x50
<b>Codice</b>	A 2928 ....	2022	2122	2123	2224	2426	2427	2528	2732	3032	3236	3436	3641	4146	4650
<b>A 2928</b>	Cad. €	13,50	14,70	14,70	18,90	16,40	17,70	19,10	22,70	22,70	42,70	42,70	53,50	76,00	99,00
Lunghezza totale	mm	240	240	245	255	270	270	285	305	305	345	350	395	440	500
Spessore teste	mm	7	7	7,1	7,1	7,8	7,8	8,4	9,1	9	10,1	10,1	10,5	11,4	12,3

📦 4x5÷34x36 mm pz. 10 - 36x41÷46x50 mm pz. 1 - \* Non a norme DIN

### Serie di 8 chiavi

(mm 6x7 - 8x9 - 10x11 - 12x13 - 14x15 - 16x17 - 18x19 - 21x22)

In scatola di cartone con termoformato per riporre la serie nei cassetti dei carrelli

<b>Codice</b> A 2928 8000	<b>A 2928/8</b>	Cad. €	—	📦	1
---------------------------	-----------------	--------	---	---	---

### Serie di 9 chiavi

(mm 6x7 - 8x9 - 10x11 - 12x13 - 14x15 - 17x19 - 21x22 - 24x27 - 30x32)

In scatola di cartone

<b>Codice</b> A 2928 9000	<b>A 2928/9</b>	Cad. €	105,00	📦	1
---------------------------	-----------------	--------	--------	---	---

### Serie di 12 chiavi

(mm 6x7 - 8x9 - 10x11 - 12x13 - 14x15 - 16x17 - 18x19 - 20x22 - 21x23 - 24x26 - 25x28 - 27x32)

In scatola di cartone

<b>Codice</b> A 2928 1200	<b>A 2928/12</b>	Cad. €	144,00	📦	1
---------------------------	------------------	--------	--------	---	---

### Serie di chiavi su pratico supporto portatile di plastica

Con fori per fissaggio a parete

Serie con chiavi	n°	8	12*
<b>Codice</b>		A 2928 3008	A 2928 3013
<b>A 2928/30</b>	Cad. €	94,00	192,00
Apertura $\varnothing$	mm	6x7 - 8x9 - 10x11 12x13 - 14x15 - 16x17 18x19 - 21x22	6x7 - 8x9 - 10x11 - 12x13 14x15 - 16x17 - 18x19 - 20x22 21x23 - 24x26 - 25x28 - 30x32
📦	sr.	1	1

• Con maniglia per il trasporto

### Serie di 12 chiavi su supporto in gomma termoplastica (TPR) A 2934/85

(mm 6x7 - 8x9 - 10x11 - 12x13 - 14x15 - 16x17 - 18x19 - 20x22 - 21x23 - 24x26 - 25x28 - 30x32)

<b>Codice</b> A 2928 3200	<b>A 2928/32</b>	Cad. €	161,00	📦	1
---------------------------	------------------	--------	--------	---	---

### MISURE AMERICANE

Apertura $\varnothing$	pollici	1/4 x 5/16	5/16 x 3/8	3/8 x 7/16	1/2 x 9/16	9/16 x 5/8	19/32 x 11/16	5/8 x 3/4	25/32 x 7/8	7/8 x 15/16	15/16 x 1	1 x 1 1/8	1 1/16 x 1 1/4
<b>Codice</b>	A 2931 ....	0001	0002	0004	0006	0007	0009	0011	0014	0016	0017	0018	0020
<b>A 2931</b>	Cad. €	8,85	10,40	11,30	13,50	15,70	16,60	18,70	21,70	25,50	26,90	28,00	33,20
Lunghezza totale	mm	130	140	155	175	190	205	220	240	255	270	285	305
Spessore teste	mm	3	4,1	4,6	5,1	5,7	6	6,7	7	7,1	7,8	8,4	9

📦 1/4x5/16÷7/8x15/16 pz. 10 - 15/16x1÷1 1/16x1 1/4 pz. 5



A 2928/30 pz. 12

A 2928/32



**In acciaio al cromo-vanadio**

Esecuzione cromata, finitura satinata particolarmente gradevole al tatto  
 Teste sottili, **inclinate di 15°** - DIN 3110

**Misure metriche**

Apertura $\varnothing$	mm	6x7	8x9	10x11	12x13	14x15	16x17
<b>Codice</b>	<b>A 2933 ....</b>	<b>0067</b>	<b>0089</b>	<b>1011</b>	<b>1213</b>	<b>1415</b>	<b>1617</b>
<b>A 2933</b>	Cad. €	<b>3,65</b>	<b>3,95</b>	<b>4,60</b>	<b>5,30</b>	<b>6,50</b>	<b>7,30</b>
Lunghezza totale	mm	122	140	156	172	188	204
Apertura $\varnothing$	mm	18x19	20x22	21x23	24x26	25x28	30x32
<b>Codice</b>	<b>A 2933 ....</b>	<b>1819</b>	<b>2022</b>	<b>2123</b>	<b>2426</b>	<b>2528</b>	<b>3032</b>
<b>A 2933</b>	Cad. €	<b>7,60</b>	<b>9,60</b>	<b>10,90</b>	<b>13,20</b>	<b>15,50</b>	<b>17,10</b>
Lunghezza totale	mm	220	234	247	266	285	302

6x7÷24x26 mm pz. 10 - 25x28÷30x32 mm pz. 5



**Serie di chiavi**

In scatola di cartone

Serie con pezzi		8	12
<b>Codice</b>		<b>A 2933 1008</b>	<b>A 2933 1012</b>
<b>A 2933/1</b>	Cad. €	<b>48,50</b>	<b>106,00</b>
Apertura chiavi $\varnothing$	mm	6x7 - 8x9 - 10x11 12x13 - 14x15 - 16x17 18x19 - 20x22	6x7 - 8x9 - 10x11 - 12x13 14x15 - 16x17 - 18x19 - 20x22 21x23 - 24x26 - 25x28 - 30x32

**Serie di 8 chiavi**

(mm 6x7 - 8x9 - 10x11 - 12x13 - 14x15 - 16x17 - 18x19 - 20x22)

In borsa di tessuto avvolgibile

<b>Codice A 2933 3008</b>	<b>A 2933/3</b>	Cad. €	<b>64,50</b>		1
---------------------------	-----------------	--------	--------------	--	---

**Serie di chiavi su supporto in gomma termoplastica (TPR)**

Il TPR è un materiale morbido, flessibile, resistente agli urti, agli sbalzi della temperatura e a molte sostanze chimiche e garantisce una perfetta tenuta delle chiavi nel tempo **anche dopo un utilizzo intensivo e frequente**  
 Il supporto può essere posizionato su banchi da lavoro, fissato a muro o su pannelli forati

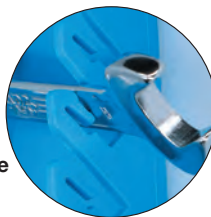

Serie con pezzi		8	12
<b>Codice</b>		<b>A 2933 5008</b>	<b>A 2933 5012</b>
<b>A 2933/5</b>	Cad. €	<b>57,00</b>	<b>120,00</b>
Apertura chiavi $\varnothing$	mm	6x7 - 8x9 - 10x11 12x13 - 14x15 - 16x17 18x19 - 20x22	6x7 - 8x9 - 10x11 - 12x13 14x15 - 16x17 - 18x19 - 20x22 21x23 - 24x26 - 25x28 - 30x32



**Assortimento di chiavi a forchetta in alloggiamento da 1/3**

**In materiale espanso resistente ed antiolio**

A 2 colori per una rapida individuazione dell'impronta e riporre velocemente gli utensili

Dimensioni 395x185 mm = 1/3 del cassetto dei carrelli

Composto da:

**9 chiavi da 6x7 - 8x9 - 10x11 - 12x13 - 14x15 - 16x17 - 18x19 - 20x22 - 21x23 mm**

<b>Codice N 6870 4000</b>	<b>N 6870/4</b>	Cad. €	<b>70,50</b>		1
---------------------------	-----------------	--------	--------------	--	---



**N 1** → pag. 926

**Misure americane**

Apertura $\varnothing$	pollici	3/8 x 7/16	1/2 x 9/16	5/8 x 11/16
<b>Codice</b>		<b>A 2932 0004</b>	<b>A 2932 0006</b>	<b>A 2932 0010</b>
<b>A 2932</b>	Cad. €	<b>2,10</b>	<b>2,40</b>	<b>3,10</b>
Lunghezza totale	mm	158	180	200



**Chiavi a forchetta doppie** → M 7 pag. 870

In acciaio al cromo-vanadio

Esecuzione cromata - Teste sottili, **inclinate di 15°** - DIN 3110

**Misure metriche**

<b>Apertura</b> $\bar{\sigma}$	mm	6x7	8x9	8x10	10x11	12x13	13x17	14x15	14x17
<b>Codice</b>	A 2934 ....	0067	0089	0810	1011	1213	1317	1415	1417
<b>A 2934</b>	Cad. €	2,49	2,85	2,85	3,30	3,65	4,80	4,60	5,00
Lunghezza totale	mm	120	140	140	155	175	205	190	205
Spessore teste	mm	3,8	4,2	4,2	4,5	5	6	5,5	6
<b>Apertura</b> $\bar{\sigma}$	mm	16x17	17x19	18x19	19x22	20x22	21x23	24x26	24x27
<b>Codice</b>	A 2934 ....	1617	1719	1819	1922	2022	2123	2426	2427
<b>A 2934</b>	Cad. €	5,40	6,25	6,45	6,85	7,85	8,30	9,80	9,90
Lunghezza totale	mm	205	220	220	240	240	255	270	270
Spessore teste	mm	6	6,5	6,5	7	7	7,2	7,8	7,8
<b>Apertura</b> $\bar{\sigma}$	mm	25x28	27x30	27x32	30x32	32x36	36x41	41x46	46x50
<b>Codice</b>	A 2934 ....	2528	2730	2732	3032	3236	3641	4146	4650
<b>A 2934</b>	Cad. €	10,90	13,70	13,70	13,70	28,80	36,20	60,00	82,50
Lunghezza totale	mm	285	305	305	305	325	360	400	450
Spessore teste	mm	8,2	8,8	8,8	8,8	10,6	11,6	13,5	13,9

6x7÷24x27 mm pz. 10 - 25x32÷32x36 mm pz. 5 - 36x41÷55x60 mm pz. 1 - • Non a norme DIN



A 2934/1 gr. 8

**Serie di chiavi in scatola di cartone**

<b>Serie con pezzi</b>		8	12
<b>Codice</b>		A 2934 1008	A 2934 1012
<b>A 2934/1</b>	Cad. €	40,70	83,00
Apertura chiavi $\bar{\sigma}$	mm	6x7 - 8x9 - 10x11 - 12x13 - 14x15 - 16x17 - 18x19 - 20x22	6x7 - 8x9 - 10x11 - 12x13 - 14x15 - 16x17 - 18x19 - 20x22 - 21x23 - 24x26 - 25x28 - 30x32



A 2934/2

**Serie di chiavi in borsa di tessuto avvolgibile con 2 fori per appendere**

<b>Serie con pezzi</b>		8
<b>Codice</b>		A 2934 2008
<b>A 2934/2</b>	Cad. €	52,00
Apertura chiavi $\bar{\sigma}$	mm	6x7 - 8x9 - 10x11 - 12x13 - 14x15 - 16x17 - 18x19 - 20x22



A 2934/4 pz. 8

**A 2934/4 - Serie di chiavi su supporto in materiale plastico A 2934/8**

**A 2934/5 - Serie di chiavi su supporto in gomma termoplastica (TPR) A 2934/85**

<b>Serie con pezzi</b>		8	12	15
<b>Codice</b>		A 2934 4008	A 2934 4012	—
<b>A 2934/4</b>	Cad. €	37,40	80,50	—
<b>Codice</b>		A 2934 5008	A 2934 5012	A 2934 5015
<b>A 2934/5</b>	Cad. €	44,80	93,50	178,00
Apertura chiavi $\bar{\sigma}$	mm	6x7 - 8x9 - 10x11 - 12x13 - 14x15 - 16x17 - 18x19 - 20x22	6x7 - 8x9 - 10x11 - 12x13 - 14x15 - 16x17 - 18x19 - 20x22 - 21x23 - 24x26 - 25x28 - 30x32	6x7 - 8x9 - 10x11 - 12x13 - 14x15 - 16x17 - 18x19 - 20x22 - 21x23 - 24x26 - 25x28 - 27x30 - 30x32 - 32x36 - 36x41



**Supporti per chiavi a forchetta**

**A 2934/8 - In materiale plastico**, adatto per riporre le chiavi in modo ordinato nelle cassette portautensili

**A 2934/85 - In gomma termoplastica (TPR)** materiale morbido, flessibile, resistente agli urti agli sbalzi della temperatura e a molte sostanze chimiche e garantisce una perfetta tenuta delle chiavi nel tempo **anche dopo un utilizzo intensivo e frequente**

Adatti per il posizionamento su banchi da lavoro e per il fissaggio a muro o su pannelli forati



A 2934/8 gr. 8

<b>Con molle</b>	n°	8	12	15
<b>Codice</b>		A 2934 8008	A 2934 8012	—
<b>A 2934/8</b>	Cad. €	0,77	1,13	—
<b>Codice</b>		A 2934 8508	A 2934 8512	A 2934 8515
<b>A 2934/85</b>	Cad. €	8,15	13,90	19,20
Per chiavi apertura	mm	6x7÷20x22	6x7÷30x32	6x7÷46x50



A 2934/8 gr. 12

A 2934/85

**In acciaio al cromo-vanadio**

Esecuzione cromata

Teste sottili e lucide

Con una testa a forchetta ed una poligonale piegata a 15°

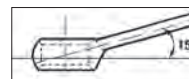

Anello piegato

**MISURE METRICHE - DIN 3113**

Apertura $\varnothing$	mm	5,5	6	7	8	9	10	11	12	13
Codice	A 2935 ....	0001	0006	0007	0008	0009	0010	0011	0012	0013
<b>A 2935</b>	Cad. €	<b>3,55</b>	<b>3,55</b>	<b>3,55</b>	<b>3,55</b>	<b>3,95</b>	<b>4,60</b>	<b>4,60</b>	<b>5,30</b>	<b>5,50</b>
Lunghezza totale	mm	105	105	117	130	142	154	160	178	190
Apertura $\varnothing$	mm	14	15	16	17	18	19	20	21	22
Codice	A 2935 ....	0014	0015	0016	0017	0018	0019	0020	0021	0022
<b>A 2935</b>	Cad. €	<b>6,30</b>	<b>6,70</b>	<b>7,10</b>	<b>7,70</b>	<b>8,40</b>	<b>8,90</b>	<b>9,30</b>	<b>10,40</b>	<b>11,80</b>
Lunghezza totale	mm	203	215	227	239	251	263	275	288	300
Apertura	mm	23	24	25	26	27	28	30	32	36
Codice	A 2935 ....	0023	0024	0025	0026	0027	0028	0030	0032	0036
<b>A 2935</b>	Cad. €	<b>11,80</b>	<b>13,30</b>	<b>13,30</b>	<b>13,80</b>	<b>14,90</b>	<b>17,20</b>	<b>20,50</b>	<b>20,50</b>	<b>24,80</b>
Lunghezza totale	mm	300	330	330	360	360	360	390	420	450
Apertura $\varnothing$	mm	41	46	50	55	60*	65*	70*	75*	80*
Codice	A 2935 ....	0041	0046	0050	0055	0060	0065	0070	0075	0080
<b>A 2935</b>	Cad. €	<b>29,50</b>	<b>61,00</b>	<b>75,00</b>	<b>185,00</b>	<b>220,00</b>	<b>249,00</b>	<b>275,00</b>	<b>299,00</b>	<b>364,00</b>
Lunghezza totale	mm	480	505	560	610	660	710	760	810	860

📦 5,5÷22 mm pz. 10 - 23÷32 mm pz. 5 - 36÷80 mm pz.1 - • Non a norme DIN

**Serie di chiavi in scatola di cartone**

**A 2935/8 - Con 8 chiavi** (mm 10 - 11 - 13 - 14 - 15 - 17 - 19 - 22)

**A 2935/12 - Con 12 chiavi** (mm 6 - 7 - 8 - 9 - 10 - 11 - 12 - 13 - 14 - 17 - 19 - 22)

**A 2935/17 - Con 17 chiavi** (mm 6 - 7 - 8 - 9 - 10 - 11 - 12 - 13 - 14 - 15 - 16 - 17 - 18 - 19 - 20 - 21 - 22)

**A 2935/25 - Con 25 chiavi** (mm 6 - 7 - 8 - 9 - 10 - 11 - 12 - 13 - 14 - 15 - 16 - 17 - 18 - 19 - 20 - 21 - 22 - 23 - 24 - 25 - 26 - 27 - 28 - 30 - 32)

Codice A 2935 8000	<b>A 2935/8</b>	Cad. €	<b>59,00</b>	📦	1
Codice A 2935 1200	<b>A 2935/12</b>	Cad. €	<b>73,00</b>	📦	1
Codice A 2935 1700	<b>A 2935/17</b>	Cad. €	<b>111,00</b>	📦	1
Codice A 2935 2500	<b>A 2935/25</b>	Cad. €	<b>233,00</b>	📦	1

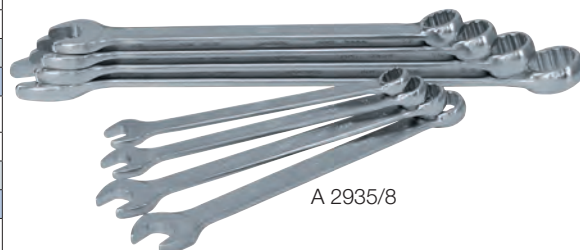

A 2935/8



A 2935/171

**Serie di 17 chiavi in borsa di tessuto avvolgibile**

(mm 6 - 7 - 8 - 9 - 10 - 11 - 12 - 13 - 14 - 15 - 16 - 17 - 18 - 19 - 20 - 21 - 22)

Codice A 2935 1710	<b>A 2935/171</b>	Cad. €	<b>126,00</b>	📦	1
--------------------	-------------------	--------	---------------	---	---

**Serie di chiavi su supporto in gomma termoplastica (TPR) A 2934/85**

Adatti per il posizionamento su banchi da lavoro e per il fissaggio a muro o su pannelli forati

Serie con pezzi		8	12	15
Codice		A 2935 5008	A 2935 5012	A 2935 5015
<b>A 2935/5</b>	Cad. €	<b>64,50</b>	<b>83,50</b>	<b>111,00</b>
Apertura chiavi $\varnothing$	mm	10 - 11 - 13 - 14 - 15 - 17 - 19 - 22	6 - 7 - 8 - 9 - 10 - 11 - 12 - 13 - 14 - 17 - 19 - 22	6 - 7 - 8 - 9 - 10 - 11 - 12 - 13 - 14 - 15 - 16 - 17 - 18 - 19 - 22



A 2935/5

**MISURE AMERICANE - DIN 3113**

Apertura $\varnothing$	pollici	1/4	5/16	3/8	7/16	1/2	9/16	5/8	11/16
Codice	A 2937 ....	0001	0002	0003	0004	0005	0006	0007	0008
<b>A 2937</b>	Cad. €	<b>3,60</b>	<b>3,85</b>	<b>4,75</b>	<b>4,75</b>	<b>6,05</b>	<b>6,35</b>	<b>8,50</b>	<b>8,50</b>
Lunghezza totale	mm	105	130	154	165	190	203	228	240
Apertura $\varnothing$	pollici	3/4	13/16	7/8	15/16	1	1 1/16	1 1/8	1 1/4
Codice	A 2937 ....	0009	0010	0011	0012	0013	0014	0015	0016
<b>A 2937</b>	Cad. €	<b>8,60</b>	<b>10,70</b>	<b>12,70</b>	<b>13,50</b>	<b>13,70</b>	<b>15,00</b>	<b>18,20</b>	<b>24,40</b>
Lunghezza totale	mm	265	288	300	330	330	361	361	420
Apertura $\varnothing$	pollici	1 5/16	1 3/8	1 7/16	1 1/2	1 13/16*	2*		
Codice	A 2937 ....	0017	0018	0019	0020	0022	0023		
<b>A 2937</b>	Cad. €	<b>24,40</b>	<b>16,50</b>	<b>62,00</b>	<b>73,50</b>	<b>92,00</b>	<b>115,00</b>		
Lunghezza totale	mm	420	450	480	505	520	560		

📦 pollici 1/4 ÷ 1 1/8 pz. 10 - pollici 1 1/4 ÷ 2 3/8 pz. 1 - • Non a norme DIN



**Serie di 13 chiavi in scatola di cartone**

(pollici 1/4 - 5/16 - 3/8 - 7/16 - 1/2 - 9/16 - 5/8 - 11/16 - 3/4 - 13/16 - 7/8 - 15/16 - 1)

Codice A 2937 1300	<b>A 2937/13</b>	Cad. €	<b>111,00</b>	📦	1
--------------------	------------------	--------	---------------	---	---



**In acciaio al cromo-vanadio**

Esecuzione satinata particolarmente gradevole al tatto  
Teste sottili e lucide

Con una testa a forchetta ed una poligonale piegata a 15°

Misure metriche - DIN 3113

Apertura $\varnothing$	mm	6	7	8	9	10	11	12	13	14
Codice	A 2936 ...	0006	0007	0008	0009	0010	0011	0012	0013	0014
<b>A 2936</b>	Cad. €	<b>3,15</b>	<b>3,30</b>	<b>3,45</b>	<b>3,65</b>	<b>3,95</b>	<b>4,30</b>	<b>4,50</b>	<b>5,00</b>	<b>5,25</b>
Lunghezza totale	mm	100	110	120	130	140	150	160	170	180
Apertura $\varnothing$	mm	15	16	17	18	19	20	21	22	23
Codice	A 2936 ...	0015	0016	0017	0018	0019	0020	0021	0022	0023
<b>A 2936</b>	Cad. €	<b>5,75</b>	<b>6,25</b>	<b>7,10</b>	<b>7,10</b>	<b>7,10</b>	<b>8,75</b>	<b>9,25</b>	<b>9,90</b>	<b>10,40</b>
Lunghezza totale	mm	190	200	210	220	230	260	260	260	260
Apertura $\varnothing$	mm	24	25	26	27	28	30	32		
Codice	A 2936 ...	0024	0025	0026	0027	0028	0030	0032		
<b>A 2936</b>	Cad. €	<b>11,30</b>	<b>12,60</b>	<b>12,60</b>	<b>14,00</b>	<b>15,90</b>	<b>15,90</b>	<b>19,10</b>		
Lunghezza totale	mm	280	295	295	310	340	340	360		

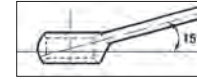

Anello piegato



A 2936



A 2936/12

**Serie di chiavi in scatola di cartone**

**A 2936/8 - Con 8 chiavi** (mm 10 - 11 - 13 - 14 - 15 - 17 - 19 - 22)

**A 2936/12 - Con 12 chiavi** (mm 6 - 7 - 8 - 9 - 10 - 11 - 12 - 13 - 14 - 17 - 19 - 22)

**A 2936/15 - Con 15 chiavi** (mm 6 - 7 - 8 - 9 - 10 - 11 - 12 - 13 - 14 - 15 - 16 - 17 - 18 - 19 - 22)

**A 2936/22 - Con 22 chiavi** (mm 6 - 7 - 8 - 9 - 10 - 11 - 12 - 13 - 14 - 15 - 16 - 17 - 18 - 19 - 22 - 24 - 25 - 26 - 27 - 28 - 30 - 32)

**A 2936/25 - Con 25 chiavi** (mm 6 - 7 - 8 - 9 - 10 - 11 - 12 - 13 - 14 - 15 - 16 - 17 - 18 - 19 - 20 - 21 - 22 - 23 - 24 - 25 - 26 - 27 - 28 - 30 - 32)

Codice A 2936 8000	<b>A 2936/8</b>	Cad. €	<b>48,40</b>		1
Codice A 2936 1200	<b>A 2936/12</b>	Cad. €	<b>61,00</b>		1
Codice A 2936 1500	<b>A 2936/15</b>	Cad. €	<b>80,00</b>		1
Codice A 2936 2200	<b>A 2936/22</b>	Cad. €	<b>182,00</b>		1
Codice A 2936 2500	<b>A 2936/25</b>	Cad. €	<b>210,00</b>		1



A 2936/5

**Serie di chiavi su supporto in gomma termoplastica (TPR) A 2934/85**

Adatti per il posizionamento su banchi da lavoro e per il fissaggio a muro o su pannelli forati

Serie con pezzi	8	12	15
Codice	A 2936 5008	A 2936 5012	A 2936 5015
<b>A 2936/5</b>	Cad. € <b>56,50</b>	<b>75,00</b>	<b>99,00</b>
Apertura chiavi $\varnothing$	mm 10 - 11 - 13 - 14 - 15 - 17 - 19 - 22	6 - 7 - 8 - 9 - 10 - 11 - 12 - 13 - 14 - 17 - 19 - 22	6 - 7 - 8 - 9 - 10 - 11 - 12 - 13 - 14 - 15 - 16 - 17 - 18 - 19 - 22



A 2936/151

**Serie di chiavi in borsa di tessuto avvolgibile**

**A 2936/88 - Con 8 chiavi** (mm 10 - 11 - 13 - 14 - 15 - 17 - 19 - 22)

**A 2936/151 - Con 15 chiavi** (mm 6 - 7 - 8 - 9 - 10 - 11 - 12 - 13 - 14 - 15 - 16 - 17 - 18 - 19 - 22)

Codice A 2936 8800	<b>A 2936/88</b>	Cad. €	<b>60,50</b>		1
Codice A 2936 1510	<b>A 2936/151</b>	Cad. €	<b>95,00</b>		1

**Serie di chiavi combinate in alloggiamento da 1/3**

**In materiale espanso resistente ed antioil**

A 2 colori per una rapida individuazione dell'impronta e riporre velocemente gli utensili

Dimensioni 395x185 mm = 1/3 del cassetto dei carrelli

**Serie di 16 chiavi**

(mm 6 - 7 - 8 - 9 - 10 - 11 - 12 - 13 - 14 - 15 - 16 - 17 - 18 - 19 - 22 - 24)

Codice N 6870 5000	<b>N 6870/5</b>	Cad. €	<b>91,50</b>		1
--------------------	-----------------	--------	--------------	--	---

**Serie di 6 chiavi**

(mm 25 - 26 - 27 - 28 - 30 - 32)

Codice N 6870 6000	<b>N 6870/6</b>	Cad. €	<b>90,50</b>		1
--------------------	-----------------	--------	--------------	--	---



**In acciaio inossidabile - INOX**

Teste sottili

Con una testa a forchetta ed una poligonale piegata a 15°

**INOX**

**MISURE METRICHE - DIN 3113**

Apertura $\varnothing$	mm	6	8	10	11	12	13
<b>Codice</b>	<b>A 2937 ....</b>	<b>5006</b>	<b>5008</b>	<b>5010</b>	<b>5011</b>	<b>5012</b>	<b>5013</b>
<b>A 2937/5</b>	Cad. €	<b>21,90</b>	<b>27,80</b>	<b>33,70</b>	<b>36,70</b>	<b>39,60</b>	<b>40,90</b>
Lunghezza totale	mm	100	120	140	150	160	170
Apertura $\varnothing$	mm	14	15	16	17	19	
<b>Codice</b>	<b>A 2937 ....</b>	<b>5014</b>	<b>5015</b>	<b>5016</b>	<b>5017</b>	<b>5019</b>	
<b>A 2937/5</b>	Cad. €	<b>42,60</b>	<b>45,10</b>	<b>48,00</b>	<b>49,30</b>	<b>52,00</b>	
Lunghezza totale	mm	180	190	200	210	230	



**MISURE AMERICANE**

Apertura $\varnothing$	pollici	1/4	5/16	3/8	7/16	1/2	9/16	5/8	11/16	3/4
<b>Codice</b>	<b>A 2937 ....</b>	<b>7001</b>	<b>7002</b>	<b>7003</b>	<b>7004</b>	<b>7005</b>	<b>7006</b>	<b>7008</b>	<b>7009</b>	<b>7010</b>
<b>A 2937/7</b>	Cad. €	<b>26,10</b>	<b>33,30</b>	<b>40,50</b>	<b>43,80</b>	<b>48,90</b>	<b>51,50</b>	<b>58,00</b>	<b>61,50</b>	<b>62,50</b>
Lunghezza totale	mm	100	120	140	150	170	180	200	210	230



**Serie di chiavi in scatola di cartone**

Con 11 chiavi

(mm 6 - 8 - 10 - 11 - 12 - 13 - 14 - 15 - 16 - 17)

<b>Codice A 2937 5110</b>	<b>A 2937/511</b>	Cad. €	<b>438,00</b>		1
---------------------------	-------------------	--------	---------------	--	---

Con 9 chiavi

(pollici 1/4 - 5/16 - 3/8 - 7/16 - 1/2 - 9/16 - 5/8 - 11/16 - 3/4)

<b>Codice A 2937 7900</b>	<b>A 2937/79</b>	Cad. €	<b>427,00</b>		1
---------------------------	------------------	--------	---------------	--	---



**ABC TOOLS** Chiavi combinate a "delfino"

In acciaio al cromo-vanadio, cromate - Esecuzione corta

Modello a "delfino" con design avvitato per una migliore ergonomia

Impugnatura ideale per applicare maggiore forza

Testa a forchetta piegata a 15° per una maggiore facilità di manovra

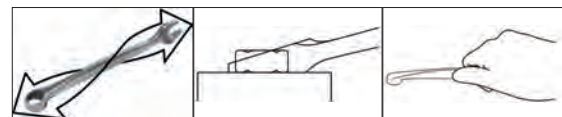

Design ergonomico      Facilità di manovra      Comoda impugnatura

Apertura $\varnothing$	mm	6	7	8	9	10	11	12	13
<b>Codice</b>	<b>A 2936 ....</b>	<b>6006</b>	<b>6007</b>	<b>6008</b>	<b>6009</b>	<b>6010</b>	<b>6011</b>	<b>6012</b>	<b>6013</b>
<b>A 2936/6</b>	Cad. €	<b>4,75</b>	<b>4,75</b>	<b>4,75</b>	<b>5,20</b>	<b>5,65</b>	<b>6,15</b>	<b>6,15</b>	<b>6,60</b>
Lunghezza totale	mm	135	135	140	145	150	160	165	175
Apertura $\varnothing$	mm	14	15	16	17	18	19	22	
<b>Codice</b>	<b>A 2936 ....</b>	<b>6014</b>	<b>6015</b>	<b>6016</b>	<b>6017</b>	<b>6018</b>	<b>6019</b>	<b>6022</b>	
<b>A 2936/6</b>	Cad. €	<b>7,55</b>	<b>8,50</b>	<b>9,00</b>	<b>10,40</b>	<b>10,90</b>	<b>12,30</b>	<b>17,50</b>	
Lunghezza totale	mm	185	190	205	215	225	240	290	



**Serie di chiavi**

A 2936/63 - In scatola di cartone

A 2936/94 - In busta di tessuto avvolgibile

Serie con pezzi		8	12	15
<b>Codice</b>		<b>A 2936 6308</b>	<b>A 2936 6312</b>	<b>A 2936 6315</b>
<b>A 2936/63</b>	Cad. €	<b>75,00</b>	<b>92,00</b>	<b>121,00</b>
<b>Codice</b>		<b>A 2936 6408</b>	<b>A 2936 6412</b>	<b>A 2936 6415</b>
<b>A 2936/64</b>	Cad. €	<b>87,00</b>	<b>110,00</b>	<b>138,00</b>
Apertura chiavi $\varnothing$	mm	10 - 11 - 13 - 14 - 15 - 17 - 19 - 22	6 - 7 - 8 - 9 - 10 - 11 - 12 - 13 - 14 - 17 - 19 - 22	6 - 7 - 8 - 9 - 10 - 11 - 12 - 13 - 14 - 15 - 16 - 17 - 18 - 19 - 22



**Serie di chiavi combinate a "delfino" in alloggiamento da 1/3**

In materiale espanso resistente ed antiolio

A 2 colori per una rapida individuazione dell'impronta e riporre velocemente gli utensili

Dimensioni 395x185 mm = 1/3 del cassetto dei carrelli

Con chiavi	n°	7	8
<b>Codice</b>		<b>N 6870 6207</b>	<b>N 6870 6208</b>
<b>N 6870/62</b>	Cad. €	<b>78,00</b>	<b>80,00</b>
Apertura chiavi $\varnothing$	mm	6 - 7 - 8 - 9 - 10 - 12 - 16	10 - 11 - 13 - 14 - 15 - 17 - 18 - 22



N 6870 6207

**ABC TOOLS** Chiavi combinate con cricchetto

In acciaio al cromo-vanadio - Esecuzione cromata

Per uso destro e sinistro

Con una testa poligonale con cricchetto a 72 denti ed una testa a forchetta

Angolo di manovra minimo di 5°, per impiego in luoghi ristretti



Cricchetto unidirezionale

Tipo con testa a cricchetto unidirezionale

Apertura $\varnothing$	mm	6	7	8	9	10	11	12	13	14	15	16
<b>Codice</b>	<b>A 2938 ...</b>	<b>0006</b>	<b>0007</b>	<b>0008</b>	<b>0009</b>	<b>0010</b>	<b>0011</b>	<b>0012</b>	<b>0013</b>	<b>0014</b>	<b>0015</b>	<b>0016</b>
<b>A 2938</b>	Cad.€	<b>11,30</b>	<b>11,30</b>	<b>11,30</b>	<b>11,40</b>	<b>12,00</b>	<b>12,20</b>	<b>12,90</b>	<b>13,40</b>	<b>14,00</b>	<b>15,10</b>	<b>15,80</b>
Lunghezza totale	mm	135	135	135	142	160	168	175	180	193	200	215
Apertura $\varnothing$	mm	17	18	19	21	22	24	27	30	32	36	
<b>Codice</b>	<b>A 2938 ...</b>	<b>0017</b>	<b>0018</b>	<b>0019</b>	<b>0021</b>	<b>0022</b>	<b>0024</b>	<b>0027</b>	<b>0030</b>	<b>0032</b>	<b>0036</b>	
<b>A 2938</b>	Cad.€	<b>16,90</b>	<b>17,10</b>	<b>17,80</b>	<b>24,30</b>	<b>24,50</b>	<b>29,10</b>	<b>30,80</b>	<b>48,50</b>	<b>49,10</b>	<b>115,00</b>	
Lunghezza totale	mm	233	240	250	285	285	325	355	425	425	480	

👉 6÷10 mm pz. 20 - 11÷14 mm pz. 15 - 15÷19 mm pz. 10 - 21÷24 mm pz. 5 - 27÷36 mm pz. 1

Serie di chiavi a cricchetto

In borsa di tessuto avvolgibile con 2 fori per appendere

**A 2938/5** - Con **5 chiavi** (mm 8 - 10 - 13 - 17 - 19)

**A 2938/8** - Con **8 chiavi** (mm 8 - 10 - 12 - 13 - 14 - 17 - 19 - 22)

**A 2938/15** - Con **15 chiavi** (mm 6 - 7 - 8 - 9 - 10 - 11 - 12 - 13 - 14 - 15 - 17 - 19 - 22 - 24 - 27)

<b>Codice A 2938 5000</b>	<b>A 2938/5</b>	Cad. €	<b>76,50</b>	👉	1
<b>Codice A 2938 8000</b>	<b>A 2938/8</b>	Cad. €	<b>134,00</b>	👉	1
<b>Codice A 2938 1500</b>	<b>A 2938/15</b>	Cad. €	<b>263,00</b>	👉	1



A 2938/5

Serie di chiavi combinate con cricchetto in alloggiamento da 1/3

In materiale espanso resistente ed antiolio

A 2 colori per una rapida individuazione dell'impronta e riporre velocemente gli utensili

Dimensioni 395x185 mm = 1/3 del cassetto dei carrelli

Serie di 7 chiavi

(8 - 10 - 12 - 13 - 17 - 19 - 22)

<b>Codice N 6870 5207</b>	<b>N 6870/52</b>	Cad. €	<b>135,00</b>	👉	1
---------------------------	------------------	--------	---------------	---	---



N 1 → pag. 927

Tipo con testa a cricchetto reversibile e piegata di 15°



Apertura $\varnothing$	mm	6	7	8	9	10	11	12	13	14	15
<b>Codice</b>	<b>A 2938 1006</b>	<b>A 2938 1007</b>	<b>A 2938 1008</b>	<b>A 2938 1009</b>	<b>A 2938 1010</b>	<b>A 2938 1011</b>	<b>A 2938 1012</b>	<b>A 2938 1013</b>	<b>A 2938 1014</b>	<b>A 2938 1015</b>	
<b>A 2938/1</b>	Cad.€	<b>13,60</b>	<b>13,60</b>	<b>13,60</b>	<b>13,60</b>	<b>13,70</b>	<b>14,30</b>	<b>14,80</b>	<b>15,20</b>	<b>16,00</b>	<b>16,70</b>
Lunghezza totale	mm	124	124	135	142	158	167	173	179	189	199
Apertura $\varnothing$	mm	16	17	18	19	21	22	24	27	30	32
<b>Codice</b>	<b>A 2938 1016</b>	<b>A 2938 1017</b>	<b>A 2938 1018</b>	<b>A 2938 1019</b>	<b>A 2938 1021</b>	<b>A 2938 1022</b>	<b>A 2938 1024</b>	<b>A 2938 1027</b>	<b>A 2938 1030</b>	<b>A 2938 1032</b>	
<b>A 2938/1</b>	Cad.€	<b>18,00</b>	<b>18,00</b>	<b>18,30</b>	<b>19,30</b>	<b>29,80</b>	<b>30,40</b>	<b>35,70</b>	<b>46,10</b>	<b>56,00</b>	<b>56,00</b>
Lunghezza totale	mm	215	232	238	247	285	285	325	359	425	425

👉 6÷10 mm pz. 20 - 11÷14 mm pz. 15 - 15÷19 mm pz. 10 - 21÷24 mm pz. 5 - 27÷32 mm pz. 1

Serie di chiavi a cricchetto

In borsa di tessuto avvolgibile

**A 2939/5** - Con **5 chiavi** (mm 8 - 10 - 13 - 17 - 19)

**A 2939/8** - Con **8 chiavi** (mm 8 - 10 - 12 - 13 - 14 - 17 - 19 - 22)

**A 2939/15** - Con **15 chiavi** (mm 6 - 7 - 8 - 9 - 10 - 11 - 12 - 13 - 14 - 15 - 17 - 19 - 22 - 24 - 27)

<b>Codice A 2939 5000</b>	<b>A 2939/5</b>	Cad. €	<b>92,00</b>	👉	1
<b>Codice A 2939 8000</b>	<b>A 2939/8</b>	Cad. €	<b>153,00</b>	👉	1
<b>Codice A 2939 1500</b>	<b>A 2939/15</b>	Cad. €	<b>314,00</b>	👉	1



A 2939/5

Serie di chiavi combinate con cricchetto in alloggiamento da 1/3

In materiale espanso resistente ed antiolio

A 2 colori per una rapida individuazione dell'impronta e riporre velocemente gli utensili

Dimensioni 395x185 mm = 1/3 del cassetto dei carrelli

Serie di 7 chiavi

(8 - 10 - 12 - 13 - 17 - 19 - 22)

<b>Codice N 6870 5407</b>	<b>N 6870/54</b>	Cad. €	<b>151,00</b>	👉	1
---------------------------	------------------	--------	---------------	---	---



N 1 → pag. 927

# ABC TOOLS Chiavi combinate con cricchetto

In acciaio al cromo-vanadio - Esecuzione cromata

Per uso destro e sinistro

Con una testa poligonale con cricchetto a 72 denti ed una testa a forchetta

Angolo di manovra minimo di 5°, per impiego in luoghi ristretti

### Tipo con cricchetto snodato, regolabile da 0° a 180°

Apertura $\bar{\sigma}$	mm	6	7	8	9	10	11	12	13	14
Codice	A 2940 ...	0006	0007	0008	0009	0010	0011	0012	0013	0014
<b>A 2940</b>	Cad. €	<b>18,30</b>	<b>18,30</b>	<b>18,30</b>	<b>18,60</b>	<b>19,10</b>	<b>19,50</b>	<b>20,60</b>	<b>21,10</b>	<b>22,20</b>
Lunghezza totale	mm	135	135	135	142	160	168	175	180	193
Apertura $\bar{\sigma}$	mm	15	16	17	18	19	21	22	24	27
Codice	A 2940 ...	0015	0016	0017	0018	0019	0021	0022	0024	0027
<b>A 2940</b>	Cad. €	<b>23,50</b>	<b>24,70</b>	<b>26,10</b>	<b>26,50</b>	<b>27,60</b>	<b>38,00</b>	<b>38,10</b>	<b>43,80</b>	<b>59,00</b>
Lunghezza totale	mm	200	215	233	240	250	285	285	325	355

📦 6÷9 mm pz. 20 - 10÷19 mm pz. 10 - 21÷24 mm pz. 5 - 27 mm pz. 1



### Serie di chiavi

In busta di plastica

**A 2940/4** - Con 4 chiavi (mm 8 - 10 - 13 - 17)

**A 2940/18** - Con 18 chiavi (mm 6 - 7 - 8 - 9 - 10 - 11 - 12 - 13 - 14 - 15 - 16 - 17 - 18 - 19 - 21 - 22 - 24 - 27)

Codice A 2940 4000	<b>A 2940/4</b>	Cad. €	<b>90,50</b>	📦	1
Codice A 2940 1800	<b>A 2940/18</b>	Cad. €	<b>484,00</b>	📦	1

### Serie di 8 chiavi

(mm 8 - 10 - 12 - 13 - 14 - 17 - 19 - 22)

In borsa di tessuto avvolgibile con 2 fori per appendere

Codice A 2940 8000	<b>A 2940/8</b>	Cad. €	<b>219,00</b>	📦	1
--------------------	-----------------	--------	---------------	---	---



A 2940/8

### Serie di chiavi combinate con cricchetto in alloggiamento da 1/3

In materiale espanso resistente ed antiolio

A 2 colori per una rapida individuazione dell'impronta e riporre velocemente gli utensili

Dimensioni 395x185 mm = 1/3 del cassetto dei carrelli

### Serie di 7 chiavi

(8 - 10 - 12 - 13 - 17 - 19 - 22)

Codice N 6870 5607	<b>N 6870/56</b>	Cad. €	<b>196,00</b>	📦	1
--------------------	------------------	--------	---------------	---	---



N 1 → pag. 927

### Tipo corto con cricchetto unidirezionale

Apertura $\bar{\sigma}$	mm	8	9	10	11	12	13
Codice	A 2941 ...	0008	0009	0010	0011	0012	0013
<b>A 2941</b>	Cad. €	<b>7,90</b>	<b>8,35</b>	<b>8,35</b>	<b>8,70</b>	<b>8,95</b>	<b>9,15</b>
Lunghezza totale	mm	88	96	96	100	104	108
Apertura $\bar{\sigma}$	mm	14	15	16	17	18	19
Codice	A 2941 ...	0014	0015	0016	0017	0018	0019
<b>A 2941</b>	Cad. €	<b>9,85</b>	<b>10,20</b>	<b>10,70</b>	<b>11,00</b>	<b>11,90</b>	<b>12,40</b>
Lunghezza totale	mm	114	118	122	128	132	138

📦 10 pz.

### Serie di 10 chiavi

(mm 10 - 11 - 12 - 13 - 14 - 15 - 16 - 17 - 18 - 19)

In astuccio di nylon, con elastici di tenuta e chiusura a cerniera

Dimensioni chiuso LxPxH 160x185x15 mm

Codice A 2941 1000	<b>A 2941/10</b>	Cad. €	<b>118,00</b>	📦	1
--------------------	------------------	--------	---------------	---	---



### Adattatori per chiavi

In acciaio al cromo-vanadio - Esecuzione cromata

Per chiavi con testa poligonale fissa o a cricchetto, per applicazione di chiavi a bussola - 📦 10 pz.

Attacco	1/4"	3/8"	1/2"	
Codice	<b>A 2943 0014</b>	<b>A 2943 0038</b>	<b>A 2943 0012</b>	
<b>A 2943</b>	Cad. €	<b>4,40</b>	<b>4,80</b>	<b>5,40</b>
Per apertura $\bar{\sigma}$	mm	10	13	19



Esempio di utilizzo con chiave A 2938 e chiave a bussola A 3116/1

## HAZET Chiavi combinate con cricchetto

In acciaio al cromo-vanadio - Esecuzione cromata - teste sottili e lucide  
**Reversibile** tramite levetta, per impiego destro e sinistro  
 Con una **testa poligonale con cricchetto a dentatura fine (72 denti)** piegata di 13° ed una a forchetta

Angolo di manovra minimo di 5°, per impiego in luoghi ristretti

Apertura $\varnothing$	mm	8*	9*	10	11	12	13	14	15	16
<b>Codice</b>	<b>A 3017 ...</b>	<b>0008</b>	<b>0009</b>	<b>0010</b>	<b>0011</b>	<b>0012</b>	<b>0013</b>	<b>0014</b>	<b>0015</b>	<b>0016</b>
<b>A 3017</b>	Cad. €	<b>28,00</b>	<b>28,00</b>	<b>28,90</b>	<b>30,20</b>	<b>31,80</b>	<b>33,80</b>	<b>35,20</b>	<b>36,70</b>	<b>38,20</b>
Lunghezza totale	mm	130	143	155	169	180	193	205	218	230
Apertura $\varnothing$	mm	17	18	19	21	22	24	27	30	32
<b>Codice</b>	<b>A 3017 ...</b>	<b>0017</b>	<b>0018</b>	<b>0019</b>	<b>0021</b>	<b>0022</b>	<b>0024</b>	<b>0027</b>	<b>0030</b>	<b>0032</b>
<b>A 3017</b>	Cad. €	<b>39,80</b>	<b>42,40</b>	<b>42,40</b>	<b>62,50</b>	<b>62,50</b>	<b>79,00</b>	<b>106,00</b>	<b>126,00</b>	<b>144,00</b>
Lunghezza totale	mm	242	255	268	292	292	333	359	403	426

\* 60 denti, angolo di manovra minimo 6°

### Serie di chiavi

In valigetta in ABS resistente agli urti con alloggiamento per le chiavi in materiale espanso, adatto per occupare 1/3 dei cassetti dei carrelli  
 Dimensioni LxPxh 355x235x65 mm

Serie con pezzi		6	12
<b>Codice</b>		<b>A 3017 1006</b>	<b>A 3017 1012</b>
<b>A 3017/1</b>	Cad. €	<b>218,00</b>	<b>368,00</b>
Apertura $\varnothing$	mm	8 - 10 - 12 - 13 - 17 - 19	8 - 9 - 10 - 11 - 12 - 13 - 14 - 15 - 16 - 17 - 18 - 19

### Serie di chiavi combinate con cricchetto in alloggiamento in materiale espanso resistente ed antioilo

A 2 colori per una rapida individuazione dell'impronta e riporre velocemente gli utensili

#### Serie di 6 chiavi

(8 - 10 - 12 - 13 - 17 - 19)  
 Dimensioni alloggiamento 348x172 mm = 1/3 del cassetto dei carrelli

<b>Codice N 6858 1400</b>	<b>N 6858/14</b>	Cad. €	<b>220,00</b>		1
---------------------------	------------------	--------	---------------	---	---

N 1 → pag. 922

#### Serie di 12 chiavi e 4 adattatori

(mm 8 - 9 - 10 - 11 - 12 - 13 - 14 - 15 - 16 - 17 - 18 - 19)  
 Dimensioni alloggiamento 392x172 mm = 1/3 del cassetto dei carrelli mod. 179

<b>Codice N 6858 1516</b>	<b>N 6858/15</b>	Cad. €	<b>393,00</b>		1
---------------------------	------------------	--------	---------------	---	---

N 1 → pag. 922

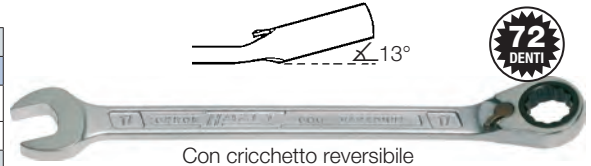

Con cricchetto reversibile

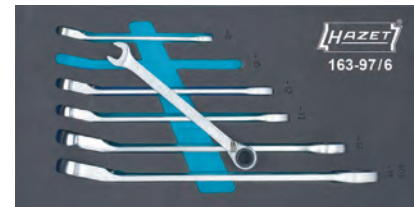

## HAZET Chiavi combinate

In acciaio al cromo-vanadio - Esecuzione cromata - Teste sottili e lucide

### Tipo medio - DIN 3113

Con una testa a forchetta ed una poligonale con leggera curvatura a 10°

Apertura $\varnothing$	mm	5,5*	6*	7*	8*	9*	10	11
<b>Codice</b>	<b>A 3015 ...</b>	<b>0055</b>	<b>0006</b>	<b>0007</b>	<b>0008</b>	<b>0009</b>	<b>0010</b>	<b>0011</b>
<b>A 3015</b>	Cad. €	<b>11,80</b>	<b>11,80</b>	<b>11,80</b>	<b>11,20</b>	<b>11,80</b>	<b>11,20</b>	<b>12,60</b>
Lunghezza totale	mm	90	100	110	120	130	137	145
Apertura $\varnothing$	mm	12	13	14	15	16	17	18
<b>Codice</b>	<b>A 3015 ...</b>	<b>0012</b>	<b>0013</b>	<b>0014</b>	<b>0015</b>	<b>0016</b>	<b>0017</b>	<b>0018</b>
<b>A 3015</b>	Cad. €	<b>13,50</b>	<b>13,70</b>	<b>14,50</b>	<b>15,10</b>	<b>15,30</b>	<b>16,70</b>	<b>21,30</b>
Lunghezza totale	mm	152	160	170	180	190	200	210
Apertura $\varnothing$	mm	19	21	22	24	27	30	32
<b>Codice</b>	<b>A 3015 ...</b>	<b>0019</b>	<b>0021</b>	<b>0022</b>	<b>0024</b>	<b>0027</b>	<b>0030</b>	<b>0032</b>
<b>A 3015</b>	Cad. €	<b>20,30</b>	<b>23,30</b>	<b>26,80</b>	<b>29,00</b>	<b>35,30</b>	<b>43,90</b>	<b>43,90</b>
Lunghezza totale	mm	220	240	250	270	305	340	360

• Testa ad anello con esagono  
 5,5÷29 mm pz. 10 - 30÷32 mm pz. 1

### Serie di 17 chiavi i

(mm 7 - 8 - 9 - 10 - 11 - 12 - 13 - 14 - 15 - 16 - 17 - 18 - 19 - 21 - 22 - 24 - 27)  
 In scatola di cartone

<b>Codice A 3015 1700</b>	<b>A 3015/17</b>	Cad. €	<b>301,00</b>		1
---------------------------	------------------	--------	---------------	---	---

### Serie di 17 chiavi

(mm 6 - 7 - 8 - 9 - 10 - 11 - 12 - 13 - 14 - 15 - 16 - 17 - 18 - 19 - 21 - 22 - 24)  
 Su supporto di resina sintetica

<b>Codice A 3015 1710</b>	<b>A 3015/171</b>	Cad. €	<b>299,00</b>		1
---------------------------	-------------------	--------	---------------	---	---

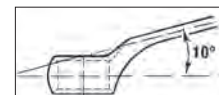

Curvatura leggera



In acciaio al cromo-vanadio - Esecuzione cromata - Teste sottili e lucide

**Tipo lungo** - DIN 3113

Con una testa a forchetta ed una poligonale piegata di 15° fino alla misura 41 mm e di 10° dalla misura 46 mm

Testa poligonale con profilo **TRACTION PROFILE**: senza spigoli acuti, con superficie di contatto più ampia per migliorare l'aderenza e distribuire uniformemente la forza sui fianchi della testa della vite

Apertura $\bar{\sigma}$	mm	5,5*	6	7	8	9	10	11	12
<b>Codice</b>	<b>A 3018 ....</b>	<b>0001</b>	<b>0006</b>	<b>0007</b>	<b>0008</b>	<b>0009</b>	<b>0010</b>	<b>0011</b>	<b>0012</b>
<b>A 3018</b>	Cad. €	<b>10,90</b>	<b>10,80</b>	<b>10,80</b>	<b>10,70</b>	<b>13,00</b>	<b>12,20</b>	<b>14,70</b>	<b>16,50</b>
Lunghezza totale	mm	105	105	118	130	143	155	168	180
Apertura $\bar{\sigma}$	mm	13	14	15	16	17	18	19	20*
<b>Codice</b>	<b>A 3018 ....</b>	<b>0013</b>	<b>0014</b>	<b>0015</b>	<b>0016</b>	<b>0017</b>	<b>0018</b>	<b>0019</b>	<b>0020</b>
<b>A 3018</b>	Cad. €	<b>15,20</b>	<b>17,60</b>	<b>19,60</b>	<b>20,10</b>	<b>19,00</b>	<b>23,10</b>	<b>21,40</b>	<b>27,80</b>
Lunghezza totale	mm	193	205	218	230	242	255	268	280
Apertura $\bar{\sigma}$	mm	21	22	23*	24	25*	26*	27	28*
<b>Codice</b>	<b>A 3018 ....</b>	<b>0021</b>	<b>0022</b>	<b>0023</b>	<b>0024</b>	<b>0025</b>	<b>0026</b>	<b>0027</b>	<b>0028</b>
<b>A 3018</b>	Cad. €	<b>27,10</b>	<b>29,20</b>	<b>34,50</b>	<b>33,50</b>	<b>39,00</b>	<b>39,00</b>	<b>38,40</b>	<b>47,10</b>
Lunghezza totale	mm	292	304	328	328	354	354	380	380
Apertura $\bar{\sigma}$	mm	29*	30	32	36	41	46*	50*	55*
<b>Codice</b>	<b>A 3018 ....</b>	<b>0029</b>	<b>0030</b>	<b>0032</b>	<b>0036</b>	<b>0041</b>	<b>0046</b>	<b>0050</b>	<b>0051</b>
<b>A 3018</b>	Cad. €	<b>47,10</b>	<b>53,50</b>	<b>54,50</b>	<b>69,00</b>	<b>85,50</b>	<b>205,00</b>	<b>249,00</b>	<b>342,00</b>
Lunghezza totale	mm	380	406	420	460	500	520	560	610
Apertura $\bar{\sigma}$	mm	60*	65*	70*	75*	80*			
<b>Codice</b>	<b>A 3018 ....</b>	<b>0060</b>	<b>0065</b>	<b>0070</b>	<b>0075</b>	<b>0080</b>			
<b>A 3018</b>	Cad. €	<b>466,00</b>	<b>568,00</b>	<b>582,00</b>	<b>652,00</b>	<b>813,00</b>			
Lunghezza totale	mm	660	710	760	810	860			

\* Non a norme DIN

📦 5,5÷30 mm pz. 10 - 32÷80 mm pz. 1

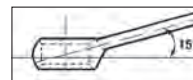

A 3018/12

**Serie di chiavi A 3018**

In scatola di cartone

Con **12 chiavi** (mm 10 - 11 - 12 - 13 - 14 - 15 - 16 - 17 - 18 - 19 - 21 - 22)

<b>Codice A 3018 1200</b>	<b>A 3018/12</b>	Cad. €	<b>234,00</b>	📦 1
---------------------------	------------------	--------	---------------	-----

Con **17 chiavi** (mm 7 - 8 - 9 - 10 - 11 - 12 - 13 - 14 - 15 - 16 - 17 - 18 - 19 - 21 - 22 - 24 - 27)

<b>Codice A 3018 1700</b>	<b>A 3018/17</b>	Cad. €	<b>340,00</b>	📦 1
---------------------------	------------------	--------	---------------	-----

Con **30 chiavi** (mm 5,5 - 6 - 7 - 8 - 9 - 10 - 11 - 12 - 13 - 14 - 15 - 16 - 17 - 18 - 19 - 20 - 21 - 22 - 23 - 24 - 25 - 26 - 27 - 28 - 29 - 30 - 32 - 34 - 36 - 41)

<b>Codice A 3018 3000</b>	<b>A 3018/30</b>	Cad. €	<b>914,00</b>	📦 1
---------------------------	------------------	--------	---------------	-----



A 3018/17

**Tipo extra-lungo, circa il 25% in più rispetto alle chiavi tradizionali - HEAVY DUTY**

Valori di serraggio due volte superiori rispetto alla norma DIN

Con una testa a forchetta e una poligonale piegata di 15°

Testa poligonale con profilo **TRACTION PROFILE**: senza spigoli acuti, con superficie di contatto più ampia per migliorare l'aderenza e distribuire uniformemente la forza sui fianchi della testa della vite

Adatta per avvitiamenti molto profondi

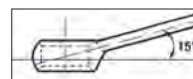

Esecuzione extra-lunga + 25%

Apertura $\bar{\sigma}$	mm	10	11	12	13	14	16	17	18
<b>Codice</b>	<b>A 3018 ....</b>	<b>5010</b>	<b>5011</b>	<b>5012</b>	<b>5013</b>	<b>5014</b>	<b>5016</b>	<b>5017</b>	<b>5018</b>
<b>A 3018/5</b>	Cad. €	<b>14,80</b>	<b>16,30</b>	<b>16,70</b>	<b>18,10</b>	<b>18,90</b>	<b>24,90</b>	<b>28,00</b>	<b>28,80</b>
Lunghezza totale	mm	210	220	230	245	255	290	305	320
Apertura $\bar{\sigma}$	mm	19	22	24	27	30	32	36	41
<b>Codice</b>	<b>A 3018 ....</b>	<b>5019</b>	<b>5022</b>	<b>5024</b>	<b>5027</b>	<b>5030</b>	<b>5032</b>	<b>5036</b>	<b>5041</b>
<b>A 3018/5</b>	Cad. €	<b>30,20</b>	<b>34,00</b>	<b>40,70</b>	<b>47,30</b>	<b>59,00</b>	<b>66,50</b>	<b>77,50</b>	<b>97,50</b>
Lunghezza totale	mm	335	380	430	480	510	530	580	600

**Serie di chiavi**

In scatola di cartone

Serie con pezzi		8	12
<b>Codice</b>		<b>A 3018 5800</b>	<b>A 3018 5812</b>
<b>A 3018/58</b>	Cad. €	<b>259,00</b>	<b>355,00</b>
Apertura $\bar{\sigma}$	mm	10 - 13 - 14 - 17 - 19 - 24 - 27 - 32	10 - 11 - 12 - 13 - 14 - 17 - 19 - 22 - 24 - 27 - 30 - 32



# HAZET Chiavi combinate

In acciaio al cromo-vanadio - Esecuzione cromata - Teste sottili e lucide

Misure americane - DIN 3113

Con una testa a forchetta ed una poligonale piegata a 15°

Grandezza	0001	0002	0003	0004	0005	0006	0007	0008	0009	
Codice	A 3019 ....	0001	0002	0003	0004	0005	0006	0007	0008	0009
A 3019	Cad. €	11,10	11,30	13,80	14,70	17,70	17,90	20,10	23,10	24,30
Apertura $\varnothing$	pollici	1/4	5/16	3/8	7/16	1/2	9/16	5/8	11/16	3/4
Lunghezza totale	mm	105	130	155	168	193	205	230	242	268

Grandezza	0010	0011	0012	0013	0015	0016	0017	0020	
Codice	A 3019 ....	0010	0011	0012	0013	0015	0016	0017	0020
A 3019	Cad. €	27,50	29,20	33,80	38,20	45,80	55,00	57,00	70,00
Apertura $\varnothing$	pollici	13/16	7/8	15/16	1	1 1/8	1 1/4	1 5/16	1 1/2
Lunghezza totale	mm	292	304	328	354	380	420	432	460

📦 0001÷0012 pz. 10 - 0013÷0015 pz. 5 - 0016÷0022 pz. 1

Serie di 10 chiavi (1/4 - 5/16 - 3/8 - 7/16 - 1/2 - 9/16 - 5/8 - 3/4 - 7/8 - 1) - In scatola di cartone

Codice A 3019 1000	<b>A 3019/10</b>	Cad. €	<b>197,00</b>	📦 1
--------------------	------------------	--------	---------------	-----

Serie di 12 chiavi (1/4 - 5/16 - 3/8 - 7/16 - 1/2 - 9/16 - 5/8 - 3/4 - 7/8 - 1 - 1 1/8 - 1 15/16)

In scatola di cartone

Codice A 3019 1200	<b>A 3019/12</b>	Cad. €	<b>299,00</b>	📦 1
--------------------	------------------	--------	---------------	-----

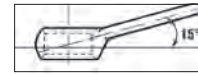

Anello piegato



Tipo con una testa a forchetta ed una a bussola poligonale orientabile a 180°

Apertura	mm	12	16	18	21	22
Codice		A 3019 5012	A 3019 5016	A 3019 5018	A 3019 5021	A 3019 5022
A 3019/5*	Cad. €	30,50	35,30	37,00	47,30	48,00
Lunghezza totale	mm	202	257	283	324	338
	pz.	5	10	10	10	10

\* Articolo in esaurimento



## Chiavi poligonali

In acciaio al cromo-vanadio - Esecuzione cromata - Teste lucide



Tipo a leggera curvatura - ISO 10104

Apertura $\varnothing$	mm	10x11	14x15
Codice	A 3020 ....	1011	1415
A 3020	Cad. €	15,90	17,60
Lunghezza totale	mm	175	210

📦 pz. 10

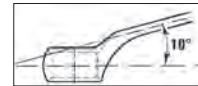

Curvatura leggera



Tipo a profonda curvatura - DIN 838

Apertura $\varnothing$	mm	6x7	8x9	8x10	10x11	12x13	13x17	14x15	14x17
Codice	A 3021 ....	0067	0089	0810	1011	1213	1317	1415	1417
A 3021	Cad. €	5,30	5,95	6,40	6,80	7,70	9,90	9,00	10,10
Lunghezza totale	mm	165	180	180	200	220	240	240	245
Apertura $\varnothing$	mm	16x17	17x19	18x19	19x22	20x22	21x23	24x26	25x28
Codice	A 3021 ....	1617	1719	1819	1922	2022	2123	2426	2528
A 3021	Cad. €	10,60	11,40	12,40	14,70	14,70	18,70	21,90	23,60
Lunghezza totale	mm	255	265	275	285	295	315	330	350
Apertura $\varnothing$	mm	27x32	30x32	55x60	65x70	75x80	85x90		
Codice	A 3021 ....	2732	3032	5560	6570	7580	8590		
A 3021	Cad. €	25,90	25,90	240,00	370,00	505,00	644,00		
Lunghezza totale	mm	365	365	620	688	770	770		

📦 6x7÷20x22 mm pz. 10 - 21x23÷30x32 mm pz. 5 - 41x46÷85x90 mm pz. 1

• Esecuzione sabbata

Serie di 8 chiavi (mm 6x7 - 8x9 - 10x11 - 12x13 - 14x15 - 16x17 - 18x19 - 20x22)

In scatola di cartone

Codice A 3021 8000	<b>A 3021/8</b>	Cad. €	<b>76,50</b>	📦 1
--------------------	-----------------	--------	--------------	-----

Serie di 12 chiavi

(mm 6x7 - 8x9 - 10x11 - 12x13 - 14x15 - 16x17 - 18x19 - 20x22 - 21x23 - 24x26 - 25x28 - 30x32)

In scatola di cartone

Codice A 3021 1200	<b>A 3021/12</b>	Cad. €	<b>162,00</b>	📦 1
--------------------	------------------	--------	---------------	-----



Curvatura profonda



# HAZET Chiavi poligonali

In acciaio al cromo-vanadio - Esecuzione cromata  
Teste lucide

Tipo a profonda curvatura

MISURE METRICHE - DIN 838 - ISO 10104

Apertura	mm	6x7	8x9	10x11	12x13	13x16	14x15	16x17	16x18	17x19	18x19
Codice	A 3023 ...	0067	0089	1011	1213	1316	1415	1617	1618	1719	1819
<b>A 3023</b>	Cad. €	<b>13,80</b>	<b>14,50</b>	<b>15,10</b>	<b>18,10</b>	<b>18,20</b>	<b>18,30</b>	<b>20,40</b>	<b>21,00</b>	<b>21,70</b>	<b>22,10</b>
Lunghezza totale	mm	165	180	200	220	245	240	255	260	265	275
Apertura	mm	20x22	21x22	21x23	24x26	24x27	25x28	27x32	30x32	36x41	
Codice	A 3023 ...	2022	2122	2123	2426	2427	2528	2732	3032	3641	
<b>A 3023</b>	Cad. €	<b>25,70</b>	<b>28,30</b>	<b>28,30</b>	<b>33,60</b>	<b>36,70</b>	<b>36,70</b>	<b>39,80</b>	<b>41,40</b>	<b>63,50</b>	
Lunghezza totale	mm	295	295	315	330	340	350	365	365	440	

6x7÷30x32 mm pz. 10 - 36x41 mm pz. 1

Serie di 8 chiavi (mm 6x7 - 8x9 - 10x11 - 12x13 - 14x15 - 16x17 - 18x19 - 21x22)

In scatola di cartone

Codice	<b>A 3023 8000</b>	<b>A 3023/8</b>	Cad. €	<b>150,00</b>	📦 1
--------	--------------------	-----------------	--------	---------------	-----

Serie di 10 chiavi

(mm 6x7 - 8x9 - 10x11 - 12x13 - 14x15 - 16x17 - 18x19 - 21x22 - 24x27 - 30x32)

In scatola di cartone

Codice	<b>A 3023 1000</b>	<b>A 3023/10</b>	Cad. €	<b>197,00</b>	📦 1
--------	--------------------	------------------	--------	---------------	-----

Serie di 12 chiavi

(mm 6x7 - 8x9 - 10x11 - 12x13 - 14x15 - 16x17 - 18x19 - 20x22 - 21x23 - 24x26 - 25x28 - 27x32)

In scatola di cartone

Codice	<b>A 3023 1200</b>	<b>A 3023/12</b>	Cad. €	<b>285,00</b>	📦 1
--------	--------------------	------------------	--------	---------------	-----

MISURE AMERICANE - ISO 1085

Grandezza		0001	0002	0004	0006	0008	0011
Codice	A 3025 ...	0001	0002	0004	0006	0008	0011
<b>A 3025</b>	Cad. €	<b>14,50</b>	<b>15,60</b>	<b>18,10</b>	<b>21,30</b>	<b>21,30</b>	<b>27,30</b>
Apertura	pollici	1/4x5/16	3/8x7/16	1/2x9/16	19/32x1 1/16	5/8x3/4	3/4x7/8
Lunghezza totale	mm	170	200	230	255	265	295
Grandezza		0012	0013	0014	0015	0016	0018
Codice	A 3025 ...	0012	0013	0014	0015	0016	0018
<b>A 3025</b>	Cad. €	<b>27,30</b>	<b>24,40</b>	<b>0,00</b>	<b>33,80</b>	<b>36,60</b>	<b>43,60</b>
Apertura	pollici	25/32x13/16	13/16x7/8	7/8x15/16	15/16x1	1x1 1/8	1 1/16x1 1/4
Lunghezza totale	mm	295	315	315	330	350	365

0001÷0012 pz. 10 - 0013÷0018 pz. 5

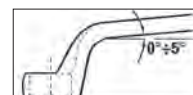

Curvatura profonda



A 3023/10

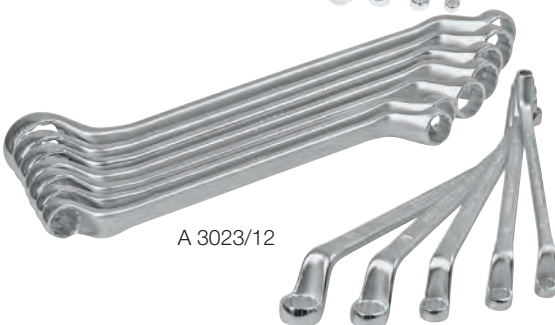

A 3023/12



## ABC tools

Tipo per ponteggi

In acciaio al cromo-vanadio, cromata

Impugnatura maggiorata, robusta

Tipo pesante con bocca poligonale 21x22 mm

Adatta per impiego con cordini M 3465/5 e M 3465/7

Codice	<b>A 3094 8000</b>	<b>A 3094/8</b>	Cad. €	<b>11,20</b>	📦 6
--------	--------------------	-----------------	--------	--------------	-----

A 8 → pag. 97



Tipo diritto con teste disassate

DIN 837 Forma B - ISO 10103

Apertura	mm	6x7	8x9	10x11	14x15	16x17	18x19	20x22*
Codice	A 3026 ...	0067	0089	1011	1415	1617	1819	2022
<b>A 3026</b>	Cad. €	<b>13,60</b>	<b>13,80</b>	<b>14,90</b>	<b>17,80</b>	<b>20,40</b>	<b>23,30</b>	<b>27,50</b>
Lunghezza totale	mm	100	115	125	162	170	190	210
Apertura	mm	21x22*	21x23*	24x26*	25x28*	27x32	30x32	
Codice	A 3026 ...	2122	2123	2426	2528	2732	3032	
<b>A 3026</b>	Cad. €	<b>29,70</b>	<b>29,70</b>	<b>32,90</b>	<b>38,80</b>	<b>42,70</b>	<b>42,70</b>	
Lunghezza totale	mm	232	232	254	280	309	324	

6x7÷30x32 mm pz. 10 - 36x41 mm pz. 1

\* Non a norma DIN

Serie di 8 chiavi

(mm 6x7 - 8x9 - 10x11 - 12x13 - 14x15 - 16x17 - 18x19 - 21x22)

In scatola di cartone

Codice	<b>A 3026 8000</b>	<b>A 3026/8</b>	Cad. €	<b>170,00</b>	📦 1
--------	--------------------	-----------------	--------	---------------	-----





## Chiavi poligonali pesanti



Tipo a profonda curvatura, per uso con prolunga

In acciaio al cromo-vanadio

Esecuzione cromata opaca

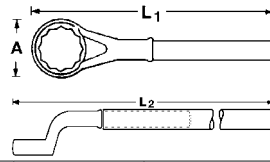
Con nottolino per il bloccaggio della leva



Apertura 	mm	24	27	30	32	36	41	46	50	55
<b>Codice</b>		<b>A 3027 1024</b>	<b>A 3027 1027</b>	<b>A 3027 1030</b>	<b>A 3027 1032</b>	<b>A 3027 1036</b>	<b>A 3027 1041</b>	<b>A 3027 1046</b>	<b>A 3027 1050</b>	<b>A 3027 1055</b>
<b>A 3027/1</b>	Cad. €	<b>45,00</b>	<b>46,20</b>	<b>50,50</b>	<b>53,50</b>	<b>57,00</b>	<b>75,00</b>	<b>85,50</b>	<b>96,00</b>	<b>107,00</b>
Lungh. senza leva L1	mm	180	190	200	235	245	265	280	290	300
Lungh. con leva L2	mm	560	560	570	720	730	740	895	900	915
Larghezza testa A	mm	36	41	47	50	55	62	69	75	80
Apertura 	mm	60	65	70	75	80	85	90	100	105
<b>Codice</b>		<b>A 3027 1060</b>	<b>A 3027 1065</b>	<b>A 3027 1070</b>	<b>A 3027 1075</b>	<b>A 3027 1080</b>	<b>A 3027 1085</b>	<b>A 3027 1090</b>	<b>A 3027 1100</b>	<b>A 3027 1105</b>
<b>A 3027/1</b>	Cad. €	<b>135,00</b>	<b>151,00</b>	<b>154,00</b>	<b>167,00</b>	<b>252,00</b>	<b>299,00</b>	<b>399,00</b>	<b>630,00</b>	<b>762,00</b>
Lungh. senza leva L1	mm	345	355	365	375	385	375	410	410	415
Lungh. con leva L2	mm	1040	1060	1060	1075	1085	1085	1100	1100	1120
Larghezza testa A	mm	89	97	104	109	124	125	140	143	144

Leve a tubo

Esecuzione cromata

Adatte per chiavi A 3027/1



Lunghezza	mm	460	610	760	860
<b>Codice</b>		<b>A 3027 2460</b>	<b>A 3027 2610</b>	<b>A 3027 2760</b>	<b>A 3027 2860</b>
<b>A 3027/2</b>	Cad. €	<b>32,40</b>	<b>48,60</b>	<b>79,30</b>	<b>102,00</b>
Per chiavi da	mm	22÷30	32÷41	46÷55	60÷100



Assortimento di chiavi su pannello forato dimensioni 1000x500h mm

Composto da:

11 chiavi A 3027/1 da mm:

32 - 36 - 41 - 46 - 50 - 55 - 60 - 65 - 70 - 75 - 80



3 leve A 3027/2 lunghezza 610 - 760 - 860 mm

<b>Codice A 3027 1400</b>	<b>A 3027/14</b>	Cad. €	<b>1.595,00</b>		1
---------------------------	------------------	--------	-----------------	--	---



Tipo per uso a percussione

In acciaio utensile

MISURE METRICHE - Esecuzione zincata fino alla misura 110 mm - DIN 7444

Apertura 	mm	22	24	27	30	32	36	41	46	50	55	60	65
<b>Codice</b>	<b>A 3028 ...</b>	<b>0022</b>	<b>0024</b>	<b>0027</b>	<b>0030</b>	<b>0032</b>	<b>0036</b>	<b>0041</b>	<b>0046</b>	<b>0050</b>	<b>0055</b>	<b>0060</b>	<b>0065</b>
<b>A 3028</b>	Cad. €	<b>9,55</b>	<b>10,30</b>	<b>20,10</b>	<b>23,40</b>	<b>25,30</b>	<b>29,10</b>	<b>35,70</b>	<b>46,90</b>	<b>50,00</b>	<b>58,50</b>	<b>65,50</b>	<b>80,50</b>
Lunghezza totale	mm	165	165	180	190	190	205	230	240	255	270	280	300
Peso	kg	0,2	0,2	0,3	0,4	0,4	0,5	0,7	1	1,1	1,3	1,6	2,3
Apertura 	mm	70	75	80	85	90	95	100	105	110	115	120	130
<b>Codice</b>	<b>A 3028 ...</b>	<b>0070</b>	<b>0075</b>	<b>0080</b>	<b>0085</b>	<b>0090</b>	<b>0095</b>	<b>0100</b>	<b>0105</b>	<b>0110</b>	<b>0115</b>	<b>0120</b>	<b>0130</b>
<b>A 3028</b>	Cad. €	<b>101,00</b>	<b>103,00</b>	<b>180,00</b>	<b>190,00</b>	<b>210,00</b>	<b>230,00</b>	<b>260,00</b>	<b>290,00</b>	<b>330,00</b>	<b>825,00</b>	<b>1.050,00</b>	<b>1.200,00</b>
Lunghezza totale	mm	330	330	360	360	390	390	420	420	450	450	480	520
Peso	kg	2,9	2,6	3,9	3,6	5,4	4,9	6,8	6,5	8,3	7,8	9,9	12,7
Apertura 	mm	140	150	160	170	180	185	190	195	200	210	215	
<b>Codice</b>	<b>A 3028 ...</b>	<b>0140</b>	<b>0150</b>	<b>0160</b>	<b>0170</b>	<b>0180</b>	<b>0185</b>	<b>0190</b>	<b>0195</b>	<b>0200</b>	<b>0210</b>	<b>0215</b>	
<b>A 3028</b>	Cad. €	<b>1.300,00</b>	<b>1.350,00</b>	<b>1.400,00</b>	<b>1.500,00</b>	<b>1.600,00</b>	<b>2.300,00</b>	<b>2.400,00</b>	<b>2.500,00</b>	<b>2.800,00</b>	<b>3.300,00</b>	<b>3.700,00</b>	
Lunghezza totale	mm	520	580	580	650	650	700	700	700	700	750	750	
Peso	kg	12,3	18,2	17	27,0	24,6	33	32,6	31,8	31,6	39,5	39	

MISURE AMERICANE

Apertura 	pollici	1	1 1/16	1 1/8	1 3/16	1 1/4	1 5/16	1 3/8	1 7/16	1 1/2	1 5/8	1 11/16	1 3/4
<b>Codice</b>	<b>A 3028 ...</b>	<b>1001</b>	<b>1002</b>	<b>1003</b>	<b>1004</b>	<b>1005</b>	<b>1006</b>	<b>1007</b>	<b>1008</b>	<b>1009</b>	<b>1010</b>	<b>1011</b>	<b>1012</b>
<b>A 3028/1</b>	Cad. €	<b>13,90</b>	<b>19,00</b>	<b>20,00</b>	<b>23,00</b>	<b>24,00</b>	<b>27,00</b>	<b>27,40</b>	<b>28,00</b>	<b>29,80</b>	<b>33,30</b>	<b>42,40</b>	<b>45,00</b>
Lunghezza totale	mm	175	175	185	185	185	200	205	205	215	225	225	235
Peso	kg	0,3	0,3	0,45	0,45	0,45	0,45	0,6	0,55	0,6	0,7	0,7	0,9
Apertura 	pollici	1 13/16	1 7/8	2	2 1/16	2 1/8	2 3/16	2 1/4	2 3/8	2 7/16	2 1/2	2 9/16	2 5/8
<b>Codice</b>	<b>A 3028 ...</b>	<b>1013</b>	<b>1014</b>	<b>1015</b>	<b>1016</b>	<b>1017</b>	<b>1018</b>	<b>1019</b>	<b>1020</b>	<b>1021</b>	<b>1022</b>	<b>1023</b>	<b>1024</b>
<b>A 3028/1</b>	Cad. €	<b>51,50</b>	<b>52,50</b>	<b>55,00</b>	<b>60,50</b>	<b>65,00</b>	<b>74,00</b>	<b>74,50</b>	<b>80,00</b>	<b>90,00</b>	<b>95,00</b>	<b>103,00</b>	<b>104,00</b>
Lunghezza totale	mm	235	235	250	265	265	265	274	274	274	298	298	298
Peso	kg	0,9	0,9	1,2	1,2	1,4	1,4	1,3	1,5	1,5	1,9	1,9	1,9
Apertura 	pollici	2 3/4	2 15/16	3	3 1/8	3 3/8	3 1/2	3 3/4	3 7/8	4	4 1/8	4 1/2	
<b>Codice</b>	<b>A 3028 ...</b>	<b>1025</b>	<b>1026</b>	<b>1027</b>	<b>1028</b>	<b>1029</b>	<b>1030</b>	<b>1031</b>	<b>1032</b>	<b>1033</b>	<b>1034</b>	<b>1035</b>	
<b>A 3028/1</b>	Cad. €	<b>110,00</b>	<b>115,00</b>	<b>125,00</b>	<b>147,00</b>	<b>212,00</b>	<b>213,00</b>	<b>214,00</b>	<b>215,00</b>	<b>275,00</b>	<b>317,00</b>	<b>416,00</b>	
Lunghezza totale	mm	320	326	326	350	355	380	390	410	410	410	450	
Peso	kg	2,3	2,8	2,8	3,4	3,4	5,2	5,3	6,8	6,7	6,8	8,9	

**HAZET** Chiavi per viti «TORX®»

In acciaio al cromo-vanadio  
Esecuzione cromata - Teste lucide  
Tipo diritto

Apertura «TORX®»	E	6 x 8	10 x 12	14 x 18	20 x 24
Codice		A 3028 5008	A 3028 5012	A 3028 5018	A 3028 5024
<b>A 3028/5</b>	Cad. €	<b>15,50</b>	<b>19,80</b>	<b>26,30</b>	<b>33,60</b>
Lunghezza totale	mm	110	140	180	225
Per viti con filettatura	M	5 - 6 - 7	8 - 10	12 - 14	16 - 18 - 20
	mm	5,74 x 7,52	9,42 x 11,70	12,90 x 16,70	18,45 x 22,16



**Chiavi a tubo doppie esagonali**

**(EHA)**

Tipo leggero

Esecuzione zincata

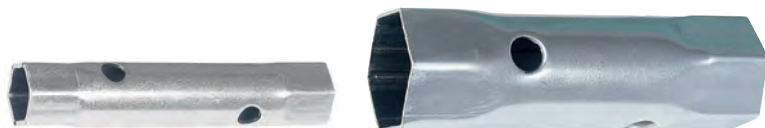

Apertura	mm	6x7	8x9	8x10	10x11	12x13	13x15	14x15	14x17	16x17	17x19	18x19	20x22	21x23
Codice	A 3029 ....	0067	0089	0810	1011	1213	1315	1415	1417	1617	1719	1819	2022	2123
<b>A 3029</b>	Cad. €	<b>1,19</b>	<b>1,19</b>	<b>1,26</b>	<b>1,26</b>	<b>1,41</b>	<b>1,61</b>	<b>1,61</b>	<b>1,65</b>	<b>1,69</b>	<b>1,79</b>	<b>1,82</b>	<b>2,24</b>	<b>2,34</b>
Lunghezza totale	mm	90	95	95	105	105	115	115	115	125	130	130	130	140
Apertura	mm	23x27	24x26	25x28	30x32	32x36	34x37	36x41	40x42	46x50	50x55*	52x55*	55x55*	55x60
Codice	A 3029 ....	2327	2426	2528	3032	3236	3437	3641	4042	4650	5055	5255	5555	5560
<b>A 3029</b>	Cad. €	<b>2,83</b>	<b>2,57</b>	<b>2,96</b>	<b>3,30</b>	<b>4,20</b>	<b>5,00</b>	<b>5,15</b>	<b>5,95</b>	<b>7,85</b>	<b>8,45</b>	<b>8,45</b>	<b>8,45</b>	<b>9,80</b>
Lunghezza totale	mm	140	140	160	160	160	170	190	195	200	200	200	200	210

pezzi 1

\* Particolarmente adatte per scaldabagni

**Spine per chiavi a tubo**

Per chiavi A 3029	mm	6x7÷14x15	12x13÷18x19	20x22÷55x60
Codice		A 3029 5001	A 3029 5002	A 3029 5003
<b>A 3029/5</b>	Cad. €	<b>0,90</b>	<b>1,50</b>	<b>1,90</b>
Spina Ø x lunghezza	mm	6x130	8x140	10x180



**Serie di 12 chiavi**

(mm 6x7 - 8x9 - 10x11 - 12x13 - 14x15 - 16x17 - 18x19 - 20x22 - 21x23 - 24x26 - 25x28 - 30x32)  
In scatola di cartone

Codice A 3029 1200	<b>A 3029/12</b>	Cad. €	<b>23,60</b>		1
--------------------	------------------	--------	--------------	--	---

**ABC** tools

Tipo ricavato da tubo senza saldatura

In acciaio speciale ST55 - Esecuzione cromata - DIN 896 B

Durezza HRc 39÷42

Apertura	mm	6x7	8x9	8x10	10x11	11x13	12x13	13x14	13x17	14x15	14x17	16x17	17x19
Codice	A 3030 ....	0067	0089	0810	1011	1113	1213	1314	1317	1415	1417	1617	1719
<b>A 3030</b>	Cad. €	<b>4,35</b>	<b>4,80</b>	<b>6,95</b>	<b>6,15</b>	<b>6,60</b>	<b>6,60</b>	<b>7,55</b>	<b>8,85</b>	<b>7,55</b>	<b>8,85</b>	<b>8,85</b>	<b>9,65</b>
Lunghezza totale	mm	110	110	120	120	140	140	140	150	140	150	150	160
Apertura	mm	18x19	20x22	21x23	22x24	24x26	24x27	25x28	27x29	27x30	30x32	32x36	
Codice	A 3030 ....	1819	2022	2123	2224	2426	2427	2528	2729	2730	3032	3236	
<b>A 3030</b>	Cad. €	<b>9,65</b>	<b>11,80</b>	<b>13,90</b>	<b>14,10</b>	<b>14,10</b>	<b>14,10</b>	<b>18,90</b>	<b>20,10</b>	<b>20,70</b>	<b>20,70</b>	<b>23,80</b>	
Lunghezza totale	mm	160	170	170	190	190	190	200	200	200	200	220	



**Spine per chiavi a tubo - Esecuzione cromata**

Per chiavi A 3030	mm	6÷22	6÷32
Codice		A 3030 2000	A 3030 2001
<b>A 3030/2</b>	Cad. €	<b>7,20</b>	<b>12,80</b>
Lunghezza totale	mm	180	245



**Serie di 8 chiavi** (mm 6x7 - 8x9 - 10x11 - 12x13 - 14x15 - 16x17 - 18x19 - 20x22)

Complete di una spina A 3030/2 per chiavi 6÷22 mm  
In scatola di cartone

Codice A 3030 8000	<b>A 3030/8</b>	Cad. €	<b>65,50</b>		1
--------------------	-----------------	--------	--------------	--	---

**Serie di 12 chiavi**

(mm 6x7 - 8x9 - 10x11 - 12x13 - 14x15 - 16x17 - 18x19 - 20x22 - 21x23 - 24x26 - 25x28 - 30x32)  
Complete di una spina A 3030/2 per chiavi 6÷32 mm  
In scatola di cartone

Codice A 3030 1200	<b>A 3030/12</b>	Cad. €	<b>133,00</b>		1
--------------------	------------------	--------	---------------	--	---



# ABC TOOLS Chiavi a tubo doppie poligonali

In acciaio al cromo-vanadio - Esecuzione cromata

Teste lucide - DIN 896-A

Ricavate dal pieno e forate su tutta la lunghezza - Esecuzione pesante

Apertura	mm	6x7	8x9	10x11	12x13	14x15	16x17	18x19	20x22	24x26
Codice	A 3031 ...	0067	0089	1011	1213	1415	1617	1819	2022	2426
<b>A 3031</b>	Cad. €	<b>11,90</b>	<b>13,80</b>	<b>15,80</b>	<b>18,50</b>	<b>21,50</b>	<b>24,80</b>	<b>30,80</b>	<b>37,60</b>	<b>51,50</b>
Corpo esagonale	mm	8	9	11	13	14	16	18	20	24
Lunghezza totale	mm	105	110	120	140	140	155	160	170	190

📦 6x7÷20x22 mm 10 pz. - 24x26 mm 5 pz.

Spine per chiavi a tubo - Esecuzione cromata

Per chiavi	mm	14x15÷20x22
Codice		A 3031 2002
<b>A 3031/2</b>	Cad. €	<b>4,50</b>
Lunghezza totale	mm	170

\* Spina per chiave a tubo 24x26 mm vedere A 3030/2 gr. 6÷32 mm

Serie di 9 chiavi - In scatola di cartone

(mm 6x7 - 8x9 - 10x11 - 12x13 - 14x15 - 16x17 - 18x19 - 20x22 - 24x26)

Completa di 1 spina

Codice A 3031 7900	<b>A 3031/79</b>	Cad. €	<b>234,00</b>	📦 1
--------------------	------------------	--------	---------------	-----

Serie di 9 chiavi - In cassetta di lamiera

(mm 6x7 - 8x9 - 10x11 - 12x13 - 14x15 - 16x17 - 18x19 - 20x22 - 24x26)

Completa di 2 spine

Codice A 3031 8000	<b>A 3031/8</b>	Cad. €	<b>270,00</b>	📦 1
--------------------	-----------------	--------	---------------	-----

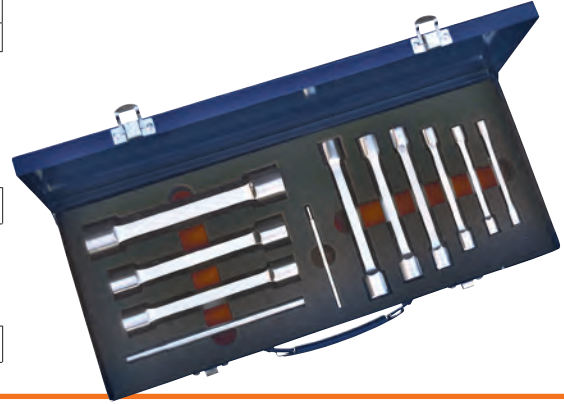

## Chiavi a pipa doppia

Con bocche aventi la stessa apertura

Tipo leggero in tubo di acciaio - Esecuzione zincata

Apertura	mm	6	7	8	9	10	11	12
Codice	A 3032 ...	1006	1007	1008	1009	1010	1011	1012
<b>A 3032/1</b>	Cad. €	<b>1,13</b>	<b>1,13</b>	<b>1,33</b>	<b>1,33</b>	<b>1,47</b>	<b>1,48</b>	<b>1,79</b>
Lunghezza totale	mm	78	82	85	90	95	95	95
Apertura	mm	13	14	17	19	22	24	32
Codice	A 3032 ...	1013	1014	1017	1019	1022	1024	1032
<b>A 3032/1</b>	Cad. €	<b>1,79</b>	<b>1,90</b>	<b>2,25</b>	<b>2,41</b>	<b>2,93</b>	<b>4,15</b>	<b>6,35</b>
Lunghezza totale	mm	110	110	110	135	145	150	160

📦 pezzi 1

Per spine di manovra vedere A 3030/2 e A 3031/2



## ABC TOOLS

Tipo pesante ricavato dal pieno con foro passante

In acciaio al cromo-vanadio - Esecuzione cromata

La testa piegata è munita di una apertura passante che consente il serraggio di dadi anche su prigionieri sporgenti - Inoltre è possibile inserire una spina di manovra nel foro passante per utilizzare la chiave a T ed ottenere elevati momenti torcenti

Apertura	mm	6	7	8	9	10	11	12
Codice	A 3034 ...	1006	1007	1008	1009	1010	1011	1012
<b>A 3034/1</b>	Cad. €	<b>6,30</b>	<b>6,30</b>	<b>6,30</b>	<b>6,30</b>	<b>6,55</b>	<b>7,15</b>	<b>7,85</b>
Lunghezza totale	mm	108	108	113	128	130	143	145
	pz.	15	15	15	15	10	10	10
Apertura	mm	13	14	15	16	17	19	21
Codice	A 3034 ...	1013	1014	1015	1016	1017	1019	1021
<b>A 3034/1</b>	Cad. €	<b>8,55</b>	<b>9,45</b>	<b>11,40</b>	<b>12,70</b>	<b>13,30</b>	<b>14,90</b>	<b>18,70</b>
Lunghezza totale	mm	158	163	170	180	190	210	220
	pz.	10	10	10	10	10	5	5
Apertura	mm	22	24	27	30	32	34	36
Codice	A 3034 ...	1022	1024	1027	1030	1032	1034	1036
<b>A 3034/1</b>	Cad. €	<b>18,70</b>	<b>24,10</b>	<b>31,10</b>	<b>41,20</b>	<b>41,20</b>	<b>46,50</b>	<b>51,50</b>
Lunghezza totale	mm	230	250	280	310	320	340	355
	pz.	5	4	2	2	2	2	2

Serie di chiavi in scatola di cartone

A 3034/8 - Con 8 chiavi 6 - 7 - 8 - 10 - 13 - 17 - 19 - 22 mm

A 3034/15 - Con 15 chiavi 6 - 7 - 8 - 9 - 10 - 11 - 12 - 13 - 14 - 15 - 16 - 17 - 19 - 21 - 22 mm

Codice A 3034 8000	<b>A 3034/8</b>	Cad. €	<b>81,00</b>	📦 1
Codice A 3034 1500	<b>A 3034/15</b>	Cad. €	<b>155,00</b>	📦 1

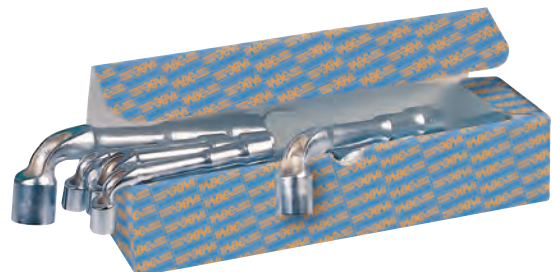
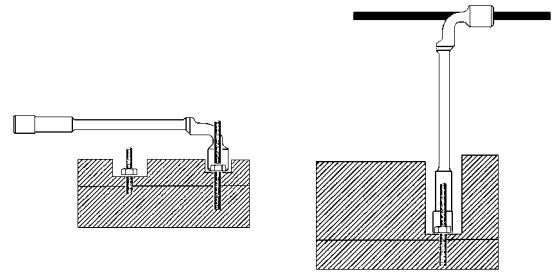

**In acciaio speciale**

Esecuzione cromata, pesante  
Con bocca esagonale

Apertura 	mm	10	12	13	16	32	41
Codice	A 3034 ....	5010	5012	5013	5016	5032	5041
<b>A 3034/5</b>	Cad. €	<b>7,95</b>	<b>8,95</b>	<b>10,90</b>	<b>11,90</b>	<b>27,00</b>	<b>48,00</b>
Lunghezza totale	mm	140	160	160	190	330	430

 pz. 1



**ABC TOOLS** Chiavi a «T» fisse

**In acciaio al cromo-vanadio**

Esecuzione cromata  
Impugnatura scorrevole

**Tipo lungo**

**Con bocca esagonale **

Apertura 	mm	6	7	8	9	10	11	12	13	14	15	16	17
Codice	A 3060 ....	0006	0007	0008	0009	0010	0011	0012	0013	0014	0015	0016	0017
<b>A 3060</b>	Cad. €	<b>10,10</b>	<b>10,10</b>	<b>10,10</b>	<b>10,10</b>	<b>13,70</b>	<b>13,70</b>	<b>15,90</b>	<b>15,90</b>	<b>19,20</b>	<b>19,20</b>	<b>23,70</b>	<b>23,70</b>
Lunghezza totale	mm	215	215	235	235	260	260	260	260	260	285	285	285
	pz.	7	7	7	6	6	6	6	5	5	5	5	5
Apertura 	mm	18	19	20	21	22	23	24	25	27	30	32	
Codice	A 3060 ....	0018	0019	0020	0021	0022	0023	0024	0025	0027	0030	0032	
<b>A 3060</b>	Cad. €	<b>26,30</b>	<b>26,30</b>	<b>28,60</b>	<b>31,50</b>	<b>31,50</b>	<b>31,50</b>	<b>34,40</b>	<b>35,00</b>	<b>37,00</b>	<b>42,80</b>	<b>42,80</b>	
Lunghezza totale	mm	285	310	310	310	310	310	315	315	315	320	320	
	pz.	5	5	4	4	4	4	4	4	3	3	3	

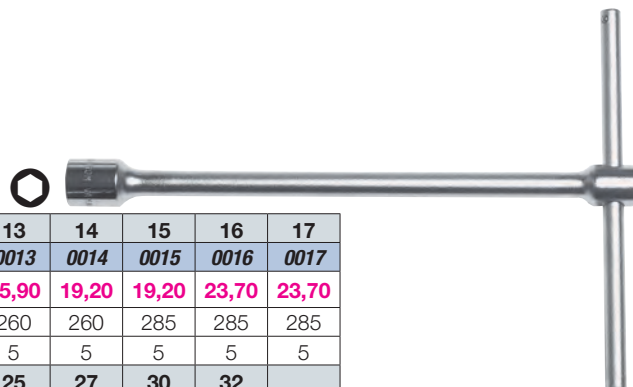

**Serie di chiavi - In scatola di cartone**



**A 3060/5 - Con 5 chiavi** (mm 8 - 10 - 13 - 17 - 19)

**A 3060/17 - Con 17 chiavi** (mm 6 - 7 - 8 - 9 - 10 - 11 - 12 - 13 - 14 - 15 - 16 - 17 - 18 - 19 - 20 - 21 - 22)

Codice A 3060 5000	<b>A 3060/5</b>	Cad. €	<b>90,00</b>		1
Codice A 3060 1700	<b>A 3060/17</b>	Cad. €	<b>330,00</b>		1

**Tipo corto**

**Con bocca esagonale ** - Esecuzione cromata

Apertura 	mm	4	5	6	7	8	9	10	11	12	13	14
Codice	A 3061 ....	1004	1005	1006	1007	1008	1009	1010	1011	1012	1013	1014
<b>A 3061/1</b>	Cad. €	<b>4,75</b>	<b>4,75</b>	<b>4,90</b>	<b>4,90</b>	<b>5,00</b>	<b>5,00</b>	<b>6,00</b>	<b>6,00</b>	<b>6,80</b>	<b>7,00</b>	<b>8,00</b>
Lunghezza totale	mm	65	70	75	80	90	100	120	130	140	150	160
	pz.	5	5	10	10	10	10	10	10	10	10	7

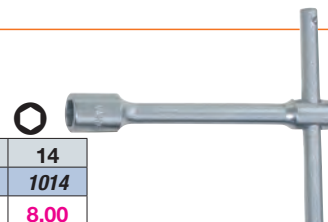



**Serie di 11 chiavi - In scatola di cartone**

(mm 4 - 5 - 6 - 7 - 8 - 9 - 10 - 11 - 12 - 13 - 14)

Codice A 3061 1100	<b>A 3061/11</b>	Cad. €	<b>63,50</b>		5
--------------------	------------------	--------	--------------	---	---

**Con bocca quadra ** - Esecuzione cromata

Apertura 	mm	5	6	7	8	9	10	11	12	13	14
Codice	A 3061 ....	3005	3006	3007	3008	3009	3010	3011	3012	3013	3014
<b>A 3061/3</b>	Cad. €	<b>6,25</b>	<b>6,45</b>	<b>6,45</b>	<b>6,10</b>	<b>6,10</b>	<b>8,10</b>	<b>8,10</b>	<b>10,20</b>	<b>10,20</b>	<b>11,70</b>
Lunghezza totale	mm	70	75	80	90	100	120	130	140	150	160
	pz.	10	10	10	10	10	10	10	10	10	7



**Con bocca quadra ** - Esecuzione brunita

Con leva di manovra extra lunga -  pezzi 1

Apertura 	mm	4	5	6	7	8	9	10	12	13	14
Codice	A 3061 ....	2004	2005	2006	2007	2008	2009	2010	2012	2013	2014
<b>A 3061/2</b>	Cad. €	<b>26,10</b>	<b>26,60</b>	<b>28,50</b>	<b>35,80</b>	<b>35,50</b>	<b>39,70</b>	<b>39,70</b>	<b>52,50</b>	<b>53,50</b>	<b>64,50</b>
Lunghezza totale	mm	60	60	80	80	80	100	100	100	100	120
Lunghezza leva	mm	160	160	160	160	180	180	200	250	250	320

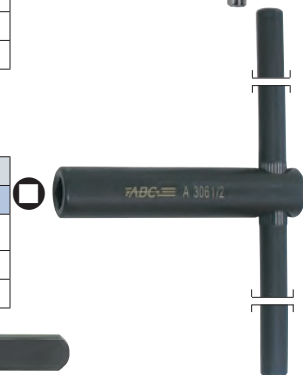

Chiavi con quadro femmina → A 8 pag. 90

Chiavi universali per armadi elettrici e quadri → M 6 pag. 848



In acciaio al cromo-vanadio - Esecuzione cromata

**Tipo con bocca esagonale** 

**Esecuzione «Heavy duty»**

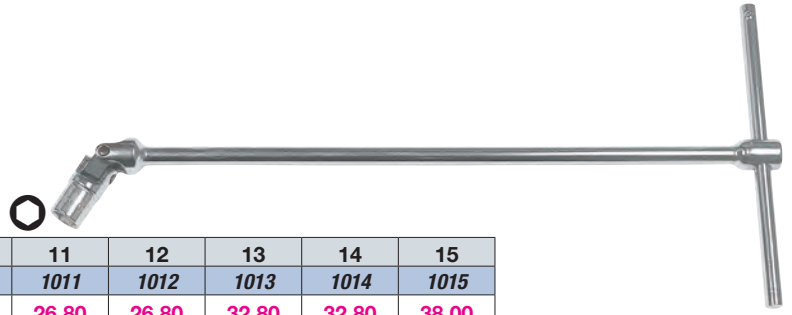
Con snodo cardanico **rivettato e frizionato**, per posizionare la bussola nell'inclinazione desiderata. Resistenti ad elevati momenti di coppia. Asta di manovra scorrevole frizionata.



Apertura 	mm	7	8	9	10	11	12	13	14	15
<b>Codice</b>	<b>A 3062 ....</b>	<b>1007</b>	<b>1008</b>	<b>1009</b>	<b>1010</b>	<b>1011</b>	<b>1012</b>	<b>1013</b>	<b>1014</b>	<b>1015</b>
<b>A 3062/1</b>	Cad. €	<b>25,30</b>	<b>25,30</b>	<b>25,30</b>	<b>27,70</b>	<b>26,80</b>	<b>26,80</b>	<b>32,80</b>	<b>32,80</b>	<b>38,00</b>
Lunghezza totale	mm	370	370	370	400	500	420	500	500	500
Apertura 	mm	16	17	18	19	20	21	22	24	
<b>Codice</b>	<b>A 3062 ....</b>	<b>1016</b>	<b>1017</b>	<b>1018</b>	<b>1019</b>	<b>1020</b>	<b>1021</b>	<b>1022</b>	<b>1024</b>	
<b>A 3062/1</b>	Cad. €	<b>38,00</b>	<b>38,00</b>	<b>38,00</b>	<b>50,50</b>	<b>50,50</b>	<b>50,50</b>	<b>50,50</b>	<b>50,50</b>	
Lunghezza totale	mm	500	450	500	500	500	500	500	500	

 pezzi 1

**Serie di chiavi** - In scatola di cartone

**A 3062/5 - Con 5 chiavi** (mm 8 - 10 - 13 - 17 - 19)

**A 3062/17 - Con 17 chiavi** (mm 7 - 8 - 9 - 10 - 11 - 12 - 13 - 14 - 15 - 16 - 17 - 18 - 19 - 20 - 21 - 22 - 24)

<b>Codice A 3062 5000</b>	<b>A 3062/5</b>	Cad. €	<b>175,00</b>		1
<b>Codice A 3062 1700</b>	<b>A 3062/17</b>	Cad. €	<b>628,00</b>		1

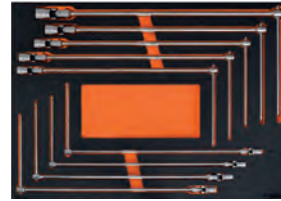

**Alloggiamenti con utensili - Driver system** → N 1 pag. 929



**Esecuzione con molla di tenuta** e doppio snodo cardanico

Bussola esterna per trattenere la vite

Con  di manovra sulla testa per l'uso anche con leva a cricchetto, leva aT, prolunghe, ecc.

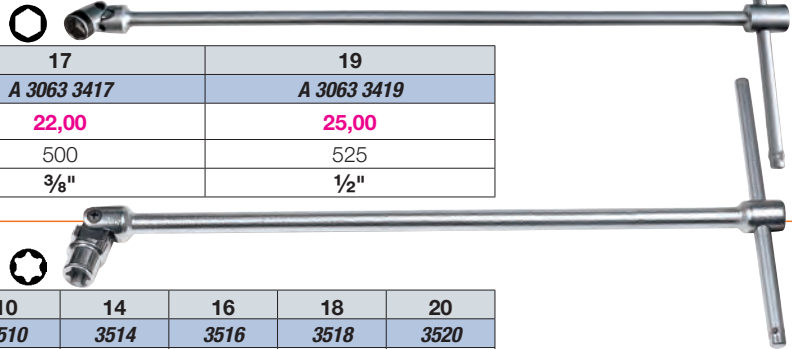
Asta di manovra scorrevole



Apertura 	mm	13	17	19
<b>Codice</b>		<b>A 3063 3413</b>	<b>A 3063 3417</b>	<b>A 3063 3419</b>
<b>A 3063/34</b>	Cad. €	<b>20,00</b>	<b>22,00</b>	<b>25,00</b>
Lunghezza totale	mm	455	500	525
Quadro di manovra 		3/8"	3/8"	1/2"

**Tipo per viti con testa «TORX®»**

Con snodo cardanico

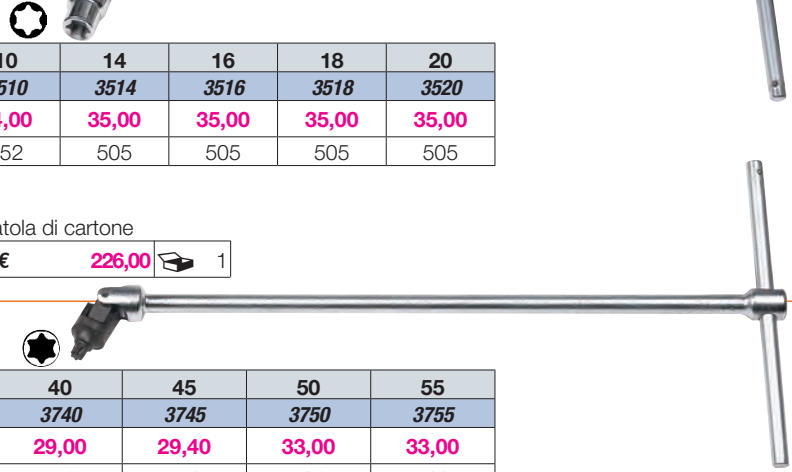

Apertura «TORX®»	E	6	7	8	10	14	16	18	20
<b>Codice</b>	<b>A 3063 ....</b>	<b>3506</b>	<b>3507</b>	<b>3508</b>	<b>3510</b>	<b>3514</b>	<b>3516</b>	<b>3518</b>	<b>3520</b>
<b>A 3063/35</b>	Cad. €	<b>20,00</b>	<b>20,00</b>	<b>22,00</b>	<b>24,00</b>	<b>35,00</b>	<b>35,00</b>	<b>35,00</b>	<b>35,00</b>
Lunghezza totale	mm	400	400	452	452	505	505	505	505

 pezzi 1

**Serie di 8 chiavi** (E6 - E7 - E8 - E10 - E14 - E16 - E18 - E20) - In scatola di cartone

<b>Codice A 3063 3600</b>	<b>A 3063/36</b>	Cad. €	<b>226,00</b>		1
---------------------------	------------------	--------	---------------	---	---

**Tipo per viti con impronta «TORX®»**

Con snodo cardanico

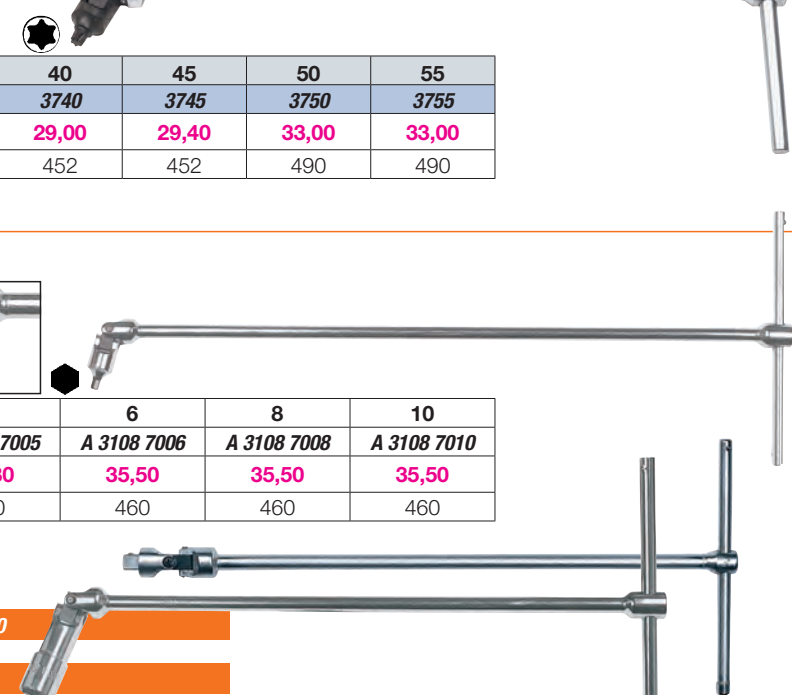

Per viti «TORX®»	T	20	25	30	40	45	50	55
<b>Codice</b>	<b>A 3063 ....</b>	<b>3720</b>	<b>3725</b>	<b>3730</b>	<b>3740</b>	<b>3745</b>	<b>3750</b>	<b>3755</b>
<b>A 3063/37</b>	Cad. €	<b>25,80</b>	<b>25,80</b>	<b>29,00</b>	<b>29,00</b>	<b>29,40</b>	<b>33,00</b>	<b>33,00</b>
Lunghezza totale	mm	400	400	452	452	452	490	490

 pezzi 1

**Tipo con esagono di manovra** 

**Esecuzione «Heavy duty»**

Con snodo cardanico **rivettato e frizionato**, per posizionare la bussola nell'inclinazione desiderata.

Asta di manovra scorrevole frizionata - Quadro rettificato. Resistenti ad elevati momenti torcenti.



Per viti con 	mm	3	4	5	6	8	10
<b>Codice</b>		<b>A 3108 7003</b>	<b>A 3108 7004</b>	<b>A 3108 7005</b>	<b>A 3108 7006</b>	<b>A 3108 7008</b>	<b>A 3108 7010</b>
<b>A 3108/7</b>	Cad. €	<b>29,80</b>	<b>29,80</b>	<b>29,80</b>	<b>35,50</b>	<b>35,50</b>	<b>35,50</b>
Lunghezza totale	mm	400	400	400	460	460	460

 pz. 1

**A 8** → pag. 101

**Chiave a "T" con asta di manovra scorrevole e attacco**  → **A 9** pag. 110

**Chiavi a "T" snodate per candele** → **C 0** pag. 282

## ABC TOOLS Chiavi con quadro femmina

In acciaio legato - Testa temperata, brunita - DIN 248

Adatte per dadi con quadro

Apertura 	mm	8	10	12	13	14	17	19	22	24
Codice	A 3063 ....	4008	4010	4012	4013	4014	4017	4019	4022	4024
<b>A 3063/4</b>	Cad. €	<b>51,50</b>	<b>51,50</b>	<b>58,00</b>	<b>67,00</b>	<b>67,50</b>	<b>99,99</b>	<b>110,00</b>	<b>149,00</b>	<b>158,00</b>
Lunghezza totale	mm	165	205	245	260	278	328	360	402	435
Bussola	Ø mm	17,5	21,5	24,5	26	27,5	32	35	39,5	43



 pz. 5



## ABC TOOLS Chiavi con quadro maschio

In acciaio legato - Testa temperata, brunita - DIN 905

Adatte anche per mandrini autocentranti

Dimensione 	mm	6	7*	8	9	10	11
Codice	A 3063 ....	5006	5007	5008	5009	5010	5011
<b>A 3063/5</b>	Cad. €	<b>27,00</b>	<b>31,60</b>	<b>29,70</b>	<b>31,50</b>	<b>36,80</b>	<b>37,30</b>
Altezza	mm	80	80	80	80	100	100
Dimensione 	mm	12	13	14	17	19	
Codice	A 3063 ....	5012	5013	5014	5017	5019	
<b>A 3063/5</b>	Cad. €	<b>40,30</b>	<b>55,00</b>	<b>53,50</b>	<b>84,50</b>	<b>101,00</b>	
Altezza	mm	100	100	120	160	200	

\* Dimensioni non prevista dalle tabelle DIN -  pz. 5



## Chiavi a bocca esagonale con impugnatura a «T»



In acciaio al cromo-vanadio - Esecuzione cromata

Con bocca esagonale 

### »felo

Serie 300

Impugnatura a «T» bicomponente: una parte in resina sintetica nera antiurto ed un'altra in morbida gomma rossa «soft grip» per ottenere migliori prestazioni di serraggio unite ad un maggior comfort per l'utilizzatore

Apertura 	mm	5,5	6	7	8	9
Codice	A 3080 ....	4055	4006	4007	4008	4009
<b>A 3080/4</b>	Cad. €	<b>14,10</b>	<b>15,10</b>	<b>15,10</b>	<b>15,50</b>	<b>15,90</b>
Dimensioni t / t1	mm	3 / 25	3,5 / 25	4 / 25	5 / 25	5 / 25
Lunghezza lama	mm	230	230	230	230	230
Apertura 	mm	10	11	12	13	17
Codice	A 3080 ....	4010	4011	4012	4013	4017
<b>A 3080/4</b>	Cad. €	<b>16,00</b>	<b>16,60</b>	<b>17,20</b>	<b>18,70</b>	<b>26,20</b>
Dimensioni t / t1	mm	6 / 25	7 / 25	8 / 25	8 / 25	10 / 25
Lunghezza lama	mm	230	230	230	230	230

 pz. 8

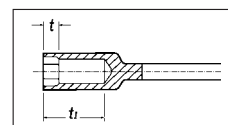

Impugnatura a «T» bicomponente con foro trasversale

Apertura 	mm	6	7	8	10	11	12	13
Codice	A 3080 ....	8006	8007	8008	8010	8011	8012	8013
<b>A 3080/8</b>	Cad. €	<b>20,30</b>	<b>20,40</b>	<b>20,70</b>	<b>24,10</b>	<b>24,10</b>	<b>27,00</b>	<b>30,90</b>
Dimensioni t / t1	mm	3,5 / 25	4 / 25	5 / 25	6 / 25	7 / 25	8 / 25	8 / 25
Lunghezza lama	mm	230	230	230	230	230	230	230

 pz. 5



Con lama con bocca attacco  1/4"

A tenuta magnetica

### »felo

Lama in acciaio al cromo-molibdeno-vanadio

Impugnatura a «T» bicomponente per ottenere migliori prestazioni di serraggio unite ad un maggior comfort per l'utilizzatore

Lunghezza totale 160 mm

Codice	A 1574 4000	<b>A 1574/4</b>	Cad. €	<b>20,00</b>	 6
--------	-------------	-----------------	--------	--------------	--

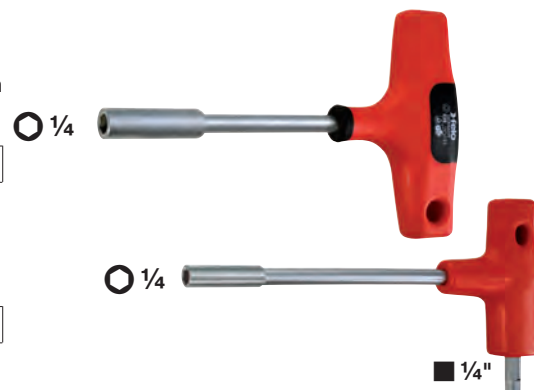

Lama in acciaio al cromo-vanadio

Impugnatura ergonomica in nylon con foro



Modello combinato con attacco  1/4" porta bussole - Lunghezza totale 183 mm

Codice	A 1574 4500	<b>A 1574/45</b>	Cad. €	<b>6,90</b>	 5
--------	-------------	------------------	--------	-------------	--

## ABC TOOLS Chiavi a tubo a bocca esagonale con impugnatura

In acciaio al cromo-molibdeno - DIN 3125 - Resistenza 110÷150 kg/mm<sup>2</sup>

Con impugnatura in resina sintetica e foro trasversale sul tubo per la manovra con spina e per aumentare notevolmente il momento torcente

Apertura 	mm	3	4	4,5	5	5,5	6	7	8
Codice	A 3082 ....	0003	0004	0045	0005	0055	0006	0007	0008
<b>A 3082</b>	Cad. €	<b>7,45</b>	<b>7,45</b>	<b>7,45</b>	<b>7,45</b>	<b>7,45</b>	<b>8,70</b>	<b>8,70</b>	<b>8,70</b>
Dimensione t1	mm	10	10	10	10	10	10	10	12
Lunghezza totale	mm	210	210	210	210	210	220	220	220
Apertura 	mm	9	10	11	12	13	14	15	17
Codice	A 3082 ....	0009	0010	0011	0012	0013	0014	0015	0017
<b>A 3082</b>	Cad. €	<b>8,70</b>	<b>9,75</b>	<b>9,75</b>	<b>9,75</b>	<b>10,80</b>	<b>10,80</b>	<b>13,30</b>	<b>13,30</b>
Dimensione t1	mm	12	13	13	15	16	17	17	18
Lunghezza lama	mm	220	230	230	230	230	230	240	240

 pz. 10

Serie di chiavi in borsa di tessuto avvolgibile, con fori per appendere

Con 6 chiavi

(mm 5,5 - 6 - 7 - 8 - 10 - 13)

Codice	<b>A 3082 6000</b>	<b>A 3082/6</b>	Cad. €	<b>66,00</b>		1
--------	--------------------	-----------------	--------	--------------	---	---

Con 9 chiavi

(mm 4 - 4,5 - 5 - 5,5 - 6 - 7 - 8 - 10 - 13)

Codice	<b>A 3082 9000</b>	<b>A 3082/9</b>	Cad. €	<b>83,50</b>		1
--------	--------------------	-----------------	--------	--------------	---	---



A 3082/6

## Chiavi a bocca esagonale con impugnatura

In acciaio al cromo-vanadio, cromate - DIN 3125

Per profondità elevate, adatte per dadi con prigionieri



Esecuzione con impugnatura in resina sintetica, con foro trasversale

Apertura 	mm	3,5	4	4,5	5	5,5	6	7	8
Codice	A 3083 ....	2035	2004	2045	2005	2055	2006	2007	2008
<b>A 3083/2</b>	Cad. €	<b>8,50</b>	<b>8,50</b>	<b>8,50</b>	<b>8,50</b>	<b>8,50</b>	<b>8,50</b>	<b>9,40</b>	<b>9,60</b>
Dimensioni t / t1	mm	1,7 / 25	2 / 25	2,3 / 25	2,5 / 25	3 / 25	3,5 / 25	4 / 25	5 / 25
Lunghezza totale	mm	220	220	220	220	220	220	230	230
Apertura 	mm	9	10	11	12	13	14	17	
Codice	A 3083 ....	2009	2010	2011	2012	2013	2014	2017	
<b>A 3083/2</b>	Cad. €	<b>9,90</b>	<b>10,10</b>	<b>11,60</b>	<b>11,20</b>	<b>12,30</b>	<b>13,20</b>	<b>15,10</b>	
Dimensioni t / t1	mm	5 / 25	6 / 25	7 / 25	8 / 25	8 / 25	10 / 25	10 / 25	
Lunghezza totale	mm	230	230	240	240	240	240	240	



 pz. 10

Serie di 9 chiavi (mm 4 - 4,5 - 5 - 5,5 - 6 - 7 - 8 - 10 - 13)

In borsa di tessuto avvolgibile, con fori per appendere

Codice	<b>A 3083 4000</b>	<b>A 3083/4</b>	Cad. €	<b>98,50</b>		10
--------	--------------------	-----------------	--------	--------------	---	----

Esecuzione con impugnatura anatomica bicomponente, antiscivolo con foro trasversale

Apertura 	mm	5	5,5	6	7	8
Codice	A 3083 3005	A 3083 3055	A 3083 3006	A 3083 3007	A 3083 3008	
<b>A 3083/3</b>	Cad. €	<b>6,25</b>	<b>6,25</b>	<b>6,25</b>	<b>6,35</b>	<b>6,45</b>
Dimensioni t / t1	mm	4 / 25	4,5 / 25	5 / 25	5,5 / 25	6,5 / 25
Lunghezza totale	mm	235	235	235	235	235
Apertura 	mm	9	10	11	12	13
Codice	A 3083 3009	A 3083 3010	A 3083 3011	A 3083 3012	A 3083 3013	
<b>A 3083/3</b>	Cad. €	<b>6,45</b>	<b>7,20</b>	<b>7,20</b>	<b>6,75</b>	<b>7,25</b>
Dimensioni t / t1	mm	6,5 / 25	7,5 / 25	8,5 / 25	9,5 / 25	9,5 / 25
Lunghezza totale	mm	235	235	235	235	235

 pz. 12

Serie di 9 chiavi (mm 5 - 6 - 7 - 8 - 9 - 10 - 11 - 12 - 13)

In borsa di tessuto avvolgibile, con fori per appendere

Codice	<b>A 3083 3900</b>	<b>A 3083/39</b>	Cad. €	<b>77,00</b>		10
--------	--------------------	------------------	--------	--------------	---	----

Con lama in acciaio al cromo-vanadio con bocca attacco  1/4"

Impugnatura anatomica bicomponente antiscivolo, con foro trasversale

Lunghezza totale 210 mm

Codice	<b>A 1574 2500</b>	<b>A 1574/25</b>	Cad. €	<b>6,85</b>		12
--------	--------------------	------------------	--------	-------------	---	----

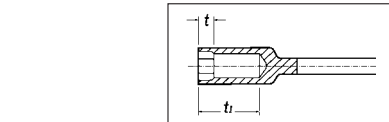



## Chiavi a bocca esagonale con impugnatura

In acciaio al cromo-vanadio, cromate - DIN 3125  
Per profondità elevate, adatte per dadi con prigionieri

### >felo

Serie 500 **frico®** - Impugnatura anatomica bicomponente, con foro trasversale

Apertura 	mm	4	5	5,5	6	7	8
Codice	A 3083 ...	6004	6005	6055	6006	6007	6008
<b>A 3083/6</b>	Cad. €	<b>14,00</b>	<b>14,00</b>	<b>14,40</b>	<b>14,70</b>	<b>17,80</b>	<b>18,50</b>
Dimensioni t / t1	mm	2 / 25	2,5 / 25	3 / 25	3,5 / 25	4 / 25	5 / 25
Lunghezza totale	mm	215	215	215	215	225	225
Apertura 	mm	9	10	11	12	13	14
Codice	A 3083 ...	6009	6010	6011	6012	6013	6014
<b>A 3083/6</b>	Cad. €	<b>19,00</b>	<b>19,10</b>	<b>21,50</b>	<b>21,50</b>	<b>22,20</b>	<b>22,50</b>
Dimensioni t / t1	mm	5 / 25	6 / 25	7 / 25	8 / 25	8 / 25	10 / 25
Lunghezza totale	mm	225	225	230	230	230	230

 pz. 12

Serie di 7 chiavi (mm 5 - 5,5 - 6 - 7 - 8 - 10 - 13)  
In scatola di cartone con visualizzazione del contenuto

Codice	A 3083 7000	<b>A 3083/7</b>	Cad. €	<b>121,00</b>		1
--------	-------------	-----------------	--------	---------------	---	---

### Serie 400 **ergonic®**

Impugnatura bicomponente con celle in resina sintetica altamente flessibile e morbido elastomero che la riveste completamente resistente a graffi ed acidi oltre ad essere gradevole al tatto

Dotato di bussola a tenuta magnetica per trattenere la vite e consentire di raggiungere dadi posti in luoghi difficili, e molla per far rientrare il dado su tiranti filettati

Apertura 	mm	5,5	6	7	8	10	13
Codice	A 3083 ...	7355	7306	7307	7308	7310	7313
<b>A 3083/73</b>	Cad. €	<b>19,70</b>	<b>19,70</b>	<b>19,70</b>	<b>20,20</b>	<b>22,70</b>	<b>24,90</b>
Dimensioni t / t1	mm	3 / 38	3,5 / 43	4 / 38	5 / 38	6 / 46	8 / 44
Lunghezza totale	mm	205	205	205	210	225	230

 pz. 12

Serie di 5 chiavi (5,5 - 7 - 8 - 10 - 13 mm)

In scatola di cartone adatta per esposizione su pannelli forati o banchi vendita

Codice	A 3083 7500	<b>A 3083/75</b>	Cad. €	<b>89,00</b>		1
--------	-------------	------------------	--------	--------------	---	---

Serie di 6 chiavi (5,5 - 6 - 7 - 8 - 10 - 13 mm)

In valigetta di resina sintetica resistente agli urti, dimensioni LxPxh 260x190x40 mm

Codice	A 3083 7600	<b>A 3083/76</b>	Cad. €	<b>121,00</b>		1
--------	-------------	------------------	--------	---------------	---	---

Chiavi a bocca esagonale, con rivestimento VDE → M 6 pag. 850

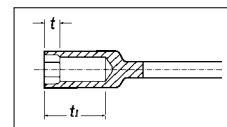

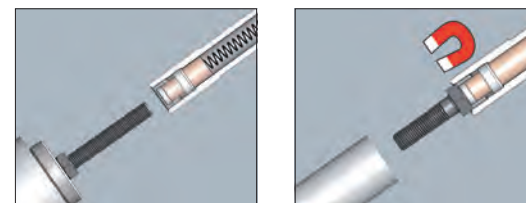

A 3083/7



## Chiavi a bocca esagonale con gambo flessibile

### **ABC-tools**

In acciaio speciale - Impugnatura di resina sintetica con foro trasversale  
Lunghezza gambo flessibile 175 mm - Lunghezza totale 270 mm -  pz. 10

Apertura 	mm	5	6	7	8	10
Codice	A 3084 1005	A 3084 1006	A 3084 1007	A 3084 1008	A 3084 1010	
<b>A 3084/1</b>	Cad. €	<b>17,40</b>	<b>17,40</b>	<b>18,20</b>	<b>18,20</b>	<b>20,60</b>
Dimensioni t / t1	mm	2,5 / 13	3,5 / 13	4 / 13	5 / 13	6 / 15



### **HAZET**

In acciaio al cromo-vanadio - Impugnatura trinamic® in resina sintetica nera  
Lunghezza gambo flessibile 150 mm - Lunghezza totale 300 mm

Apertura 	mm	5	6	7	8	10
Codice	A 3084 2005	A 3084 2006	A 3084 2007	A 3084 2008	A 3084 2010	
<b>A 3084/2</b>	Cad. €	<b>38,30</b>	<b>38,30</b>	<b>38,30</b>	<b>38,30</b>	<b>40,50</b>
Dimensioni t / t1	mm	2,5 / 13	3,5 / 13	4 / 13	5 / 13	6 / 13



### **ABC-tools**

Con punta  in acciaio speciale  
Impugnatura in resina sintetica - Gambo rivestito con guaina termoplastica

Per viti 	mm	2	2,5	3	4	5	6
Codice	A 1492 ...	0002	0025	0003	0004	0005	0006
<b>A 1492</b>	Cad. €	<b>18,80</b>	<b>18,00</b>	<b>18,00</b>	<b>18,80</b>	<b>18,00</b>	<b>18,00</b>
Lunghezza lama	mm	115	115	115	115	115	115
Lunghezza totale	mm	270	270	270	270	270	270





## Chiavi a settore

Tipo ad apertura fissa



In acciaio forgiato - Esecuzione cromata



Con nasello quadro - Per ghiera DIN 1804

Per ghiera Ø	mm	22÷28	30÷32	34÷38	40÷42	45÷50	52÷55	58÷65	68÷75	80÷90	92÷95
<b>Codice</b>		<b>A 3085 6028</b>	<b>A 3085 6032</b>	<b>A 3085 6038</b>	<b>A 3085 6042</b>	<b>A 3085 6050</b>	<b>A 3085 6055</b>	<b>A 3085 6065</b>	<b>A 3085 6075</b>	<b>A 3085 6090</b>	<b>A 3085 6095</b>
<b>A 3085/6</b>	Cad. €	<b>7,55</b>	<b>7,55</b>	<b>10,20</b>	<b>10,20</b>	<b>12,50</b>	<b>12,50</b>	<b>14,80</b>	<b>14,80</b>	<b>18,30</b>	<b>18,30</b>
Lunghezza totale	mm	136	136	170	170	205	205	240	240	280	280
Per ghiera Ø	mm	98÷100	105÷115	120÷130	135÷145	155÷165	180÷195	205÷220*	230÷245*	260÷270*	
<b>Codice</b>		<b>A 3085 6100</b>	<b>A 3085 6115</b>	<b>A 3085 6130</b>	<b>A 3085 6145</b>	<b>A 3085 6165</b>	<b>A 3085 6195</b>	<b>A 3085 6220</b>	<b>A 3085 6245</b>	<b>A 3085 6270</b>	
<b>A 3085/6</b>	Cad. €	<b>18,30</b>	<b>28,70</b>	<b>28,70</b>	<b>47,60</b>	<b>47,60</b>	<b>50,50</b>	<b>83,50</b>	<b>104,00</b>	<b>104,00</b>	
Lunghezza totale	mm	280	320	330	380	380	380	480	570	570	

\* In acciaio speciale

Con nasello cilindrico

Per ghiera DIN 1816

Per ghiera Ø	mm	25÷28	30÷32	34÷36	40÷42	45÷50	52÷55	58÷62	68÷75
<b>Codice</b>		<b>A 3085 8028</b>	<b>A 3085 8032</b>	<b>A 3085 8036</b>	<b>A 3085 8042</b>	<b>A 3085 8050</b>	<b>A 3085 8055</b>	<b>A 3085 8062</b>	<b>A 3085 8075</b>
<b>A 3085/8</b>	Cad. €	<b>8,80</b>	<b>8,80</b>	<b>11,60</b>	<b>11,60</b>	<b>13,60</b>	<b>13,60</b>	<b>16,00</b>	<b>16,00</b>
Lunghezza totale	mm	136	136	170	170	205	205	240	240
Ø nasello	mm	2,8	3,8	3,8	3,8	4,8	4,8	4,8	5,8
Per ghiera Ø	mm	80÷90	95÷100	110÷115	120÷130	135÷145	155÷165	180÷195	
<b>Codice</b>		<b>A 3085 8090</b>	<b>A 3085 8100</b>	<b>A 3085 8115</b>	<b>A 3085 8130</b>	<b>A 3085 8145</b>	<b>A 3085 8165</b>	<b>A 3085 8195</b>	
<b>A 3085/8</b>	Cad. €	<b>20,40</b>	<b>20,40</b>	<b>29,90</b>	<b>29,90</b>	<b>48,70</b>	<b>48,70</b>	<b>52,00</b>	
Lunghezza totale	mm	280	280	320	330	380	380	380	
Ø nasello	mm	5,8	7,8	7,8	7,8	7,8	7,8	9,8	

In acciaio nichelato

**A 3086/1** - Con nasello quadro - DIN 1810 A

Per ghiera DIN 1804

**A 3086/2** - Con nasello cilindrico - DIN 1810 B

Per ghiera DIN 1816



Per ghiera Ø	mm	12÷14*	16÷18	16÷20	20÷22	25÷28	30÷32	34÷36	40÷42	45÷50	52÷55	58÷62
<b>Codice</b>	<b>A 3086 ...</b>	<b>1014</b>	—	<b>1020</b>	—	<b>1028</b>	<b>1032</b>	<b>1036</b>	<b>1042</b>	<b>1050</b>	<b>1055</b>	<b>1062</b>
<b>A 3086/1</b>	Cad. €	<b>7,95</b>	—	<b>8,00</b>	—	<b>8,40</b>	<b>8,40</b>	<b>10,70</b>	<b>10,70</b>	<b>10,40</b>	<b>11,70</b>	<b>15,20</b>
<b>Codice</b>	<b>A 3086 ...</b>	<b>2014</b>	<b>2018</b>	—	<b>2022</b>	<b>2028</b>	<b>2032</b>	<b>2036</b>	<b>2042</b>	<b>2050</b>	<b>2055</b>	<b>2062</b>
<b>A 3086/2</b>	Cad. €	<b>9,30</b>	<b>10,80</b>	—	<b>10,80</b>	<b>10,80</b>	<b>10,80</b>	<b>11,80</b>	<b>12,30</b>	<b>13,90</b>	<b>14,50</b>	<b>19,70</b>
Lunghezza totale	mm	110	110	110	110	136	136	170	170	205	205	240
Ø nasello A 3086/2	mm	2	2,5	—	2,5	3	4	4	4	5	5	5
Per ghiera Ø	mm	68÷75	80÷90	95÷100	110÷115	120÷130	135÷145	155÷165	180÷195	205÷220	230÷245	260÷270
<b>Codice</b>	<b>A 3086 ...</b>	<b>1075</b>	<b>1090</b>	<b>1100</b>	<b>1115</b>	<b>1130</b>	<b>1145</b>	<b>1165</b>	<b>1195*</b>	<b>1220*</b>	<b>1245*</b>	<b>1270*</b>
<b>A 3086/1</b>	Cad. €	<b>14,80</b>	<b>21,30</b>	<b>21,50</b>	<b>35,70</b>	<b>41,60</b>	<b>56,50</b>	<b>56,50</b>	<b>87,50</b>	<b>87,50</b>	<b>163,00</b>	<b>163,00</b>
<b>Codice</b>	<b>A 3086 ...</b>	<b>2075</b>	<b>2090</b>	<b>2100</b>	<b>2115</b>	<b>2130</b>	<b>2145</b>	<b>2165</b>	<b>2195</b>	<b>2220</b>	—	—
<b>A 3086/2</b>	Cad. €	<b>17,90</b>	<b>24,50</b>	<b>28,60</b>	<b>50,00</b>	<b>50,00</b>	<b>63,50</b>	<b>64,50</b>	<b>99,00</b>	<b>99,00</b>	—	—
Lunghezza totale	mm	240	280	280	335	335	385	385	470	470	500	500
Ø nasello A 3086/2	mm	6	6	8	8	8	8	8	10	10	—	—

• Esecuzione brunita

Tipo ad apertura variabile - In acciaio tranciato

**A 3088/1** - Con nasello quadro

Per ghiera DIN 1804

In acciaio utensile, brunito

**A 3088/3** - Con nasello quadro

Per ghiera DIN 1804

In acciaio inossidabile - INOX

**A 3088/4** - Con nasello cilindrico

Per ghiera DIN 1816

In acciaio utensile, brunito



Per ghiera Ø	mm	20÷35	35÷60	60÷90	90*÷155	155÷230**
<b>Codice</b>		<b>A 3088 1035</b>	<b>A 3088 1060</b>	<b>A 3088 1090</b>	<b>A 3088 1155</b>	<b>A 3088 1230</b>
<b>A 3088/1</b>	Cad. €	<b>27,80</b>	<b>29,60</b>	<b>38,50</b>	<b>56,00</b>	<b>93,00</b>
<b>Codice</b>		<b>A 3088 3035</b>	<b>A 3088 3060</b>	<b>A 3088 3090</b>	<b>A 3088 3155</b>	<b>A 3088 3230</b>
<b>A 3088/3 - INOX</b>	Cad. €	<b>70,00</b>	<b>74,50</b>	<b>84,50</b>	<b>114,00</b>	<b>212,00</b>
<b>Codice</b>		<b>A 3088 4035</b>	<b>A 3088 4060</b>	<b>A 3088 4090</b>	<b>A 3088 4155</b>	<b>A 3088 4230</b>
<b>A 3088/4</b>	Cad. €	<b>34,60</b>	<b>37,30</b>	<b>45,20</b>	<b>69,00</b>	<b>112,00</b>
Lunghezza totale	mm	165	210	280	335	460
Ø nasello A 3088/4	mm	3	4	6	6	10

\* A 3088/4 Ø min. 95

## Chiavi per ghiera DIN 6499

In acciaio speciale, temperato - Esecuzione zincata

Con nasello quadro

Ad apertura fissa per impiego su ghiera DIN 6499 (ER)

Per ghiera Ø	mm	42	50	63
Codice		A 3088 6042	A 3088 6050	A 3088 6063
A 3088/6	Cad. €	27,40	38,30	51,00
Grandezza	DIN	25	32	40
Lunghezza totale	mm	203	253	285



## Chiavi a compasso

In acciaio utensile

Tipo a settore variabile

Con nasello tondo - Esecuzione brunita

Ø naselli	mm	3	4	5	6	6	8	8
Codice	A 3088 ...	7003	7004	7005	7059	7006	7079	7008
A 3088/7	Cad. €	30,50	40,90	40,90	40,90	65,50	65,50	138,00
Per diametri	mm	18÷40	40÷80	40÷80	40÷80	80÷125	80÷125	125÷200
Lunghezza totale	mm	150	220	220	220	295	295	450



Tipo ad aste regolabili

Con nasello tondo - Esecuzione brunita

Ø naselli	mm	1,5	2	2,5	3	4	5
Codice	A 3088 ...	9015	9002	9025	9003	9004	9005
A 3088/9	Cad. €	13,50	13,40	13,70	14,50	14,10	22,00
Per diametri	mm	7÷40	7÷40	7÷40	11÷60	11÷60	14÷100
Lunghezza totale	mm	115	115	115	160	160	215

Ø naselli	mm	6	8	9	10	12
Codice	A 3088 ...	9006	9008	9009	9010	9012
A 3088/9	Cad. €	22,60	23,80	38,20	42,20	43,40
Per diametri	mm	14÷100	14÷100	22÷125	22÷125	22÷125
Lunghezza totale	mm	215	215	260	260	260

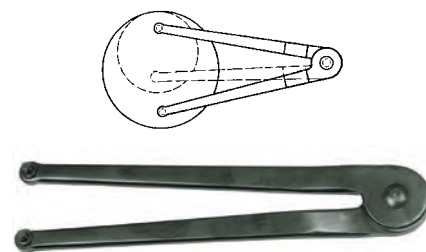

Tipo ad aste regolabili con nasello tondo intercambiabile

Assortimento composto da:

1 chiave a compasso per diametri da 8÷100 mm

2 paia di naselli per tipo Ø 1,5 - 2 - 2,5 - 3 - 4 - mm

In cassetta di resina sintetica - Dimensioni LxPxh 165x87x36 mm

Codice A 3088 9500	A 3088/95	Cad. €	73,50	📦	1
--------------------	-----------	--------	-------	---	---



## Chiavi a cricchetto

Per uso destro e sinistro

Tipo doppio leggero - Made in U.S.A.

In lamiera di acciaio speciale - Cromate - Esecuzione piatta - Reversibili

Bocche esagonali con profilo «Flank Drive» da 7x8÷11x12 e 13x14 mm

Bocche poligonali 12x13 e 14x15÷19x21 mm

A 3089 - Con teste diritte - 📦 pz. 6

A 3090 - Con teste piegate a 25° - 📦 pz. 6

Apertura	mm	7x8	9x10	11x12	12x13	13x14	14x15	15x17	16x18	19x21
Codice	A 3089 ...	0078	0910	1112	1213	1314	1415	1517	1618	1921
A 3089	Cad. €	19,20	22,30	28,30	28,60	28,30	33,30	33,50	33,90	37,80
Codice	A 3090 ...	0078	0910	1112	1213	1314	1415	1517	1618	1921
A 3090	Cad. €	20,30	24,80	30,90	31,50	30,90	37,70	35,90	36,90	42,40
Lunghezza totale	mm	110	140	170	170	170	200	200	200	230

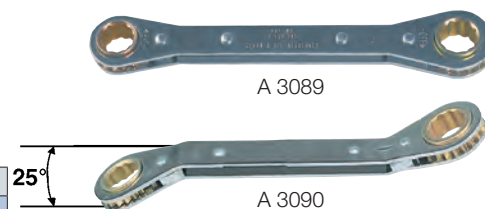

Serie di 5 chiavi a cricchetto (mm 7x8 - 9x10 - 11x12 - 13x14 - 15x17)

In borsa di tessuto avvolgibile

A 3089/5 - Con chiavi A 3089 con teste diritte

A 3090/5 - Con chiavi A 3090 con teste piegate a 25°

Codice A 3089 5000	A 3089/5	Cad. €	147,00	📦	1
Codice A 3090 5000	A 3090/5	Cad. €	158,00	📦	1



## Chiavi a cricchetto

Per uso destro e sinistro



**In acciaio al cromo-vanadio** - Esecuzione cromata  
**Con 4 bocche con apertura diversa in una sola chiave,**  
 ideale per pronto intervento  
**Reversibili** tramite levetta  
 Angolo minimo di manovra 5° per impiego in luoghi ristretti

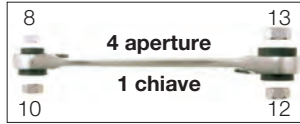

Apertura	mm	8x10 - 12x13	9x11 - 14x15	16x17 - 18x19
Codice		A 3091 6013	A 3091 6015	A 3091 6019
<b>A 3091/6</b>	Cad. €	<b>28,80</b>	<b>33,20</b>	<b>37,40</b>
Lunghezza	mm	165	180	230

pz. 10

### Serie di 3 chiavi a cricchetto

(mm 8x10-12x13 - 9x11-14x15 - 16x17-18x19)

In borsa di tessuto avvolgibile

Codice A 3091 3000	<b>A 3091/3</b>	Cad. €	<b>115,00</b>	1
--------------------	-----------------	--------	---------------	---



### Tipo pesante poligonale - Made in U.S.A.

Nichelate lucide - Impugnatura rivestita

**Per mezzi pesanti ed industria** (macchine movimentazione terra)

Riducono notevolmente i tempi di lavoro

Per lavori gravosi, ad elevate coppie di serraggio, si consiglia di utilizzare le chiavi tradizionali forgiate al cromo-vanadio

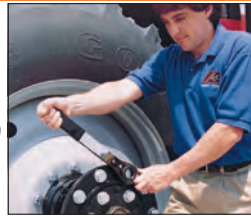

Apertura	mm	22	24	27	30	32	36
Codice	A 3091 ....	8022	8024	8027	8030	8032	8036
<b>A 3091/8</b>	Cad. €	<b>85,00</b>	<b>85,00</b>	<b>85,00</b>	<b>85,00</b>	<b>253,00</b>	<b>253,00</b>
Lunghezza totale	mm	300	300	300	300	390	390
Testa spessore x Ø	mm	15 x 50	15 x 50	15 x 50	15 x 50	16 x 70	16 x 70



**Chiavi combinate con cricchetto** → A 8 pag. 79

## Chiavi per usi speciali



**Tipo a cricchetto poligonale aperto** - Made in U.S.A.

**In acciaio stampato** - Testa forgiata

Particolarmente adatte per dadi facenti corpo con tubazioni - 1 pz.

Apertura	mm	8	10	11	12	13	14
Codice	A 3091 ....	9008	9010	9011	9012	9013	9014
<b>A 3091/9</b>	Cad. €	<b>53,00</b>	<b>53,00</b>	<b>53,00</b>	<b>53,00</b>	<b>53,00</b>	<b>63,00</b>
Lunghezza totale	mm	141	141	141	141	141	187
Testa spess. x largh.	mm	7,3x25,5	7,3x25,5	7,3x25,5	7,3x25,5	7,3x25,5	9,5x33,4
Apertura	mm	17	19	22	24	30	
Codice	A 3091 ....	9017	9019	9022	9024	9030	
<b>A 3091/9</b>	Cad. €	<b>63,00</b>	<b>63,00</b>	<b>75,50</b>	<b>75,50</b>	<b>209,00</b>	
Lunghezza totale	mm	187	187	237	237	354	
Testa spess. x largh.	mm	9,5x33,4	9,5x33,4	11,3x41,7	11,3x41,7	14,5x55,8	

### Serie di 6 chiavi

(mm 10 - 13 - 17 - 19 - 22 - 24)

In borsa di tessuto avvolgibile con fori per appendere

Codice A 3091 9600	<b>A 3091/96</b>	Cad. €	<b>398,00</b>	1
--------------------	------------------	--------	---------------	---



### Tipo a zampa di gallo - "Crowfoot"

**In acciaio al cromo-vanadio** - Esecuzione pulita

Attacco  3/8"

Apertura	mm	10	11	13	14	15	17	19	21	22
Codice	A 3092 ....	2110	2111	2113	2114	2115	2117	2119	2121	2122
<b>A 3092/21</b>	Cad. €	<b>5,15</b>	<b>5,15</b>	<b>6,35</b>	<b>6,90</b>	<b>8,10</b>	<b>9,30</b>	<b>9,60</b>	<b>11,60</b>	<b>12,10</b>

### Serie di 9 chiavi A 3092/21

(mm 10-11-13-14-15-17-19-21-22)

In scatola di cartone

Codice A 3092 2300	<b>A 3092/23</b>	Cad. €	<b>74,50</b>	1
--------------------	------------------	--------	--------------	---

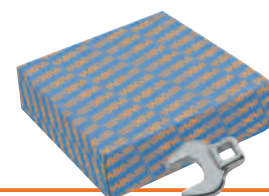

## Chiavi per usi speciali

A 8

### Tipo per raccordi di tubi

**In acciaio al cromo-vanadio** - Esecuzione cromata - DIN 3118  
 Particolarmente adatte per dadi facenti corpo con tubazioni  
 Teste piegate di 13° - Apertura bocche di 30° (15° quelle poligonali)

**Bocche ESAGONALI** da 8x10÷12x14 mm

**Bocche POLIGONALI** da 13x15÷30x32 mm

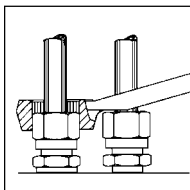

Apertura	mm	8x10	10x11	11x13	12x14	13x15	16x18	17x19	19x22	24x27	30x32
<b>Codice</b>		<b>A 3092 2010</b>	<b>A 3092 2011</b>	<b>A 3092 2013</b>	<b>A 3092 2014</b>	<b>A 3092 2015</b>	<b>A 3092 2018</b>	<b>A 3092 2019</b>	<b>A 3092 2022</b>	<b>A 3092 2027</b>	<b>A 3092 2032</b>
<b>A 3092/2</b>	Cad. €	<b>4,75</b>	<b>5,15</b>	<b>6,10</b>	<b>6,10</b>	<b>7,10</b>	<b>8,10</b>	<b>8,10</b>	<b>9,75</b>	<b>13,60</b>	<b>17,50</b>
Passaggio tubo	mm	6x7	7x8,5	8,5x10	9x11	10x12	13x14,5	14x15	15x17	18x20	22x24
Lunghezza totale	mm	140	153	174	174	175	212	212	228	254	297

### Serie di 8 chiavi

(mm 8x10 - 10x11 - 11x13 - 12x14 - 13x15 - 16x18 - 17x19 - 19x22)

In scatola di cartone

<b>Codice A 3092 8000</b>	<b>A 3092/8</b>	Cad. €	<b>55,10</b>		1
---------------------------	-----------------	--------	--------------	--	---



Apertura	mm	8x10	10x11	11x13	12x14	13x15*	16x18*	17x19	19x22	24x27	30x32
<b>Codice</b>		<b>A 3092 4010</b>	<b>A 3092 4011</b>	<b>A 3092 4013</b>	<b>A 3092 4014</b>	<b>A 3092 4015</b>	<b>A 3092 4018</b>	<b>A 3092 4019</b>	<b>A 3092 4022</b>	<b>A 3092 4027</b>	<b>A 3092 4032</b>
<b>A 3092/4</b>	Cad. €	<b>24,40</b>	<b>24,40</b>	<b>26,60</b>	<b>26,60</b>	<b>26,60</b>	<b>33,60</b>	<b>34,00</b>	<b>40,00</b>	<b>58,00</b>	<b>75,00</b>
Passaggio tubo	mm	6x8	8x8,5	8,5x11	9,5x11,5	11x13	13x15	14x15	15x17	19x21	23x24,5
Lunghezza totale	mm	140	147	160	168	182	208	208	222	260	300

\* Non a norme DIN



**Esecuzione rinforzata per dadi posti su impianti frenanti** - Teste piegate a gomito

Apertura	mm	10x11	11x13	12x14
<b>Codice</b>		<b>A 3093 1011</b>	<b>A 3093 1113</b>	<b>A 3093 1214</b>
<b>A 3093</b>	Cad. €	<b>31,00</b>	<b>31,00</b>	<b>31,00</b>
Passaggio tubo	mm	8x8,5	8x9	9x10
Spessore teste	mm	11	11,5	11,5
Lunghezza totale	mm	184	197	197



**Chiavi speciali per cambio olio** → C 0 pag. 279

### Tipo per bombole

**A 3093/4 - Per bombole di gas liquido** - Apertura 25 mm

In acciaio forgiato - Esecuzione zincata - Lunghezza totale 170 mm

**A 3093/5 - Per bombole di ossigeno, acetilene, ecc.** - Bocca quadra apertura 10 mm

Esecuzione zincata - Lunghezza totale 160 mm

<b>Codice A 3093 4000</b>	<b>A 3093/4</b>	Cad. €	<b>2,13</b>		10
<b>Codice A 3093 5000</b>	<b>A 3093/5</b>	Cad. €	<b>5,00</b>		10



### Tipo a forchetta doppie piccole

**In acciaio al cromo-vanadio** - Esecuzione cromata - Con spessore ridotto

Con teste piegate rispettivamente a 15° e 75° con medesima apertura delle bocche

Particolarmente utilizzate in spazi di difficile accesso, elettronica, meccanica fine, ecc. - pz. 10

Apertura	mm	3,2	3,5	4	4,5	5	5,5	6
<b>Codice</b>	<b>A 3094 ...</b>	<b>0032</b>	<b>0035</b>	<b>0004</b>	<b>0045</b>	<b>0005</b>	<b>0055</b>	<b>0006</b>
<b>A 3094</b>	Cad. €	<b>12,80</b>	<b>12,80</b>	<b>12,80</b>	<b>12,80</b>	<b>12,80</b>	<b>12,80</b>	<b>12,80</b>
Lunghezza totale	mm	70	70	70	70	78	78	78
Apertura	mm	7	8	10	11	12	13	14
<b>Codice</b>	<b>A 3094 ...</b>	<b>0007</b>	<b>0008</b>	<b>0010</b>	<b>0011</b>	<b>0012</b>	<b>0013</b>	<b>0014</b>
<b>A 3094</b>	Cad. €	<b>12,80</b>	<b>12,80</b>	<b>12,80</b>	<b>13,30</b>	<b>14,80</b>	<b>14,10</b>	<b>17,30</b>
Lunghezza totale	mm	91	96	105	116	116	131	131



### Serie di 14 chiavi

(mm 3,2 - 3,5 - 4 - 4,5 - 5 - 5,5 - 6 - 7 - 8 - 10 - 11 - 12 - 13 - 14)

In borsa di tessuto, avvolgibile

<b>Codice A 3094 1500</b>	<b>A 3094/15</b>	Cad. €	<b>210,00</b>		1
---------------------------	------------------	--------	---------------	--	---



## Chiavi per usi speciali

### Tipo extrapiatto

**In acciaio al cromo-vanadio** - Esecuzione nichelata  
Particolarmente utilizzate in spazi di difficile accesso, elettronica, meccanica fine, ecc.

**Serie di 6 chiavi in busta avvolgibile**, composta da:

1 chiave per tipo mm 3x3,5 - 4x4,5 - 5x5,5 - 6x6,5 - spessore 1,5 mm - lunghezza 120 mm  
1 chiave per tipo mm 7x8,0 - 9x10 - spessore 2,0 mm - lunghezza 125 mm

<b>Codice A 3094 6000</b>	<b>A 3094/6</b>	Cad. €	<b>55,00</b>		1
---------------------------	-----------------	--------	--------------	--	---

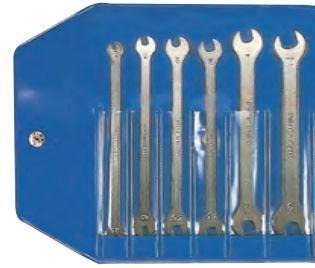

### Tipo per ponteggi



**In acciaio al cromo-vanadio**, cromata

Impugnatura maggiorata, robusta

Tipo pesante con bocca poligonale  $\varnothing$  21x22 mm

Adatta per impiego con cordini M 3465/5 e M 3465/7



<b>Codice A 3094 8000</b>	<b>A 3094/8</b>	Cad. €	<b>11,20</b>		6
---------------------------	-----------------	--------	--------------	--	---



### Esecuzione con cricchetto reversibile

**In acciaio al cromo-vanadio**, cromata

Costruzione robusta, adatta per resistere ad elevate forze di serraggio

Con bocca poligonale  $\varnothing$  21x22 mm

<b>Codice A 3094 9000</b>	<b>A 3094/9</b>	Cad. €	<b>38,80</b>		5
---------------------------	-----------------	--------	--------------	--	---



**Cordini elastici di sicurezza, per ancoraggio utensili** → M 1 pag. 863



### Tipo "8 in 1" a doppia bussola snodata poligonale

**In acciaio al cromo-vanadio** - Esecuzione cromata

Con **8 bocche** diverse in una sola chiave, **apertura**  $\varnothing$  10 - 12 - 13 - 14 e 15 - 17 - 19 - 21 mm

Lunghezza totale 270 mm

<b>Codice A 3095 2000</b>	<b>A 3095/2</b>	Cad. €	<b>27,30</b>		6
---------------------------	-----------------	--------	--------------	--	---



## ABC TOOLS Chiavi per valvole

### In acciaio utensile

Costruzione robusta, ad alta resistenza alla torsione e alla flessione

Adatte per la rotazione delle ruote delle valvole impiegate nell'industria petrolchimica, depositi di gas e carburanti, ecc.

#### Esecuzione ad uncino

Apertura A	mm	30	40	45	50	60
<b>Codice</b>		<b>A 3097 1030</b>	<b>A 3097 1040</b>	<b>A 3097 1045</b>	<b>A 3097 1050</b>	<b>A 3097 1060</b>
<b>A 3097/1</b>	Cad. €	<b>12,30</b>	<b>17,10</b>	<b>18,30</b>	<b>26,60</b>	<b>40,80</b>
Lunghezza totale	mm	200	300	350	400	500
Peso ca.	kg	0,3	0,4	0,5	0,8	1,2

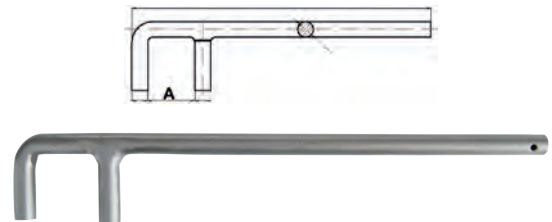

#### Esecuzione per aumentare la forza di serraggio/disserraggio su valvole manuali

Dimensione A 40 mm

Lunghezza totale 400 mm - Peso ca. 1,5 kg

<b>Codice A 3097 3355</b>	<b>A 3097/3</b>	Cad. €	<b>80,50</b>		1
---------------------------	-----------------	--------	--------------	--	---



#### Esecuzione "piatta"

Lunghezza totale	mm	250	300	400	550	750
<b>Codice</b>		<b>A 3098 1250</b>	<b>A 3098 1300</b>	<b>A 3098 1400</b>	<b>A 3098 1550</b>	<b>A 3098 1750</b>
<b>A 3098/1</b>	Cad. €	<b>29,80</b>	<b>45,20</b>	<b>77,50</b>	<b>114,00</b>	<b>150,00</b>
Dimensione A	mm	30	40	50	60	130
Dimensione R	mm	15	20	25	30	65
Peso ca.	kg	0,4	0,5	1	1,6	4,4

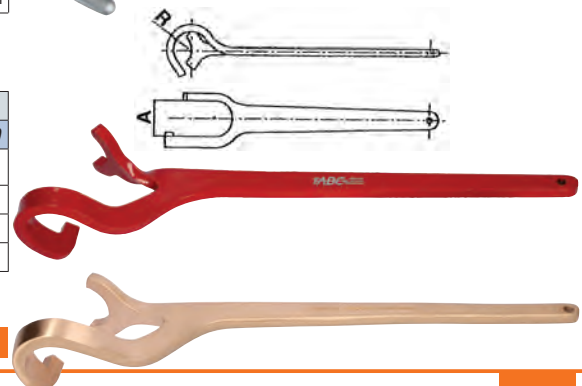

**Chiavi per valvole, antiscintilla** → M 7 pag. 873

# Chiavi maschio esagonali piegate

In acciaio al cromo-vanadio

## MISURE METRICHE

Tipo corto

DIN ISO 2936

A 3106/0 - **ABC TOOLS** - Esecuzione brunita nera

A 3106/1 - **ABC TOOLS** - Esecuzione zincata

A 3106/2 - **HAZET** - Esecuzione nichelata lucida - Smussate

CONFEZIONI	
<b>ABC TOOLS</b>	Da 1,5÷6 mm 25
	7÷12 mm 20
	13÷14 mm 10
	17÷22 mm 5
	24÷36 mm 1
<b>HAZET</b>	Da 1,5÷14 mm 10
	17÷19 mm 2
	22÷27 mm 1

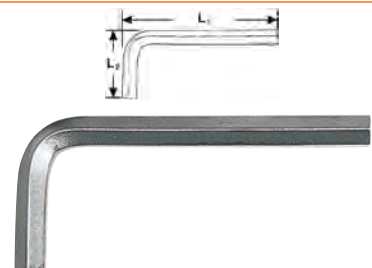

Per viti con	mm	0,7	0,9	1,3	1,5	2	2,5	3	3,5	4	4,5	5	5,5	6	7	8
Codice	A 3106 ....	0070	0090	0130	0015	0002	0025	0003	—	0004	—	0005	—	0006	—	0008
A 3106/0	Cad. €	0,38	0,38	0,13	0,13	0,13	0,17	0,13	—	0,30	—	0,41	—	0,65	—	1,25
Codice	A 3106 ....	—	—	—	1015	1002	1025	1003	1035	1004	1045	1005	1055	1006	1007	1008
A 3106/1	Cad. €	—	—	—	0,17	0,17	0,17	0,38	0,49	0,49	0,53	0,57	0,69	0,89	1,24	1,68
Codice	A 3106 ....	—	—	—	2015	2002	2025	2003	—	2004	—	2005	—	2006	2007	2008
A 3106/2	Cad. €	—	—	—	2,48	2,48	2,67	2,81	—	2,81	—	3,20	—	3,30	4,35	4,80
Lunghezza L1 x L2	mm	33x11	33x11	41x13	46,5x15,5	52x18	58,5x20,5	66x23	68,5x25,5	74x29	77,5x30,5	85x33	90,5x35,5	96x38	102x41	108x44
Per viti con	mm	9	10	11	12	13	14	17	19	22	24	27	30	32	36	
Codice	A 3106 ....	—	0010	—	—	—	—	—	—	—	—	—	—	—	—	
A 3106/0	Cad. €	—	1,97	—	—	—	—	—	—	—	—	—	—	—	—	
Codice	A 3106 ....	1009	1010	—	1012	1013	1014	1017	1019	1022	1024	1027	1030	1032	1036	
A 3106/1	Cad. €	2,19	2,55	—	4,05	4,80	5,85	9,50	13,60	20,60	27,50	38,20	54,50	68,50	96,00	
Codice	A 3106 ....	2009	2010	2011	2012	—	2014	2017	2019	2022	2024	2027	—	—	—	
A 3106/2	Cad. €	6,00	6,65	7,95	8,05	—	12,70	18,40	21,70	35,40	45,10	74,50	—	—	—	
Lunghezza L1 x L2	mm	119x47	122x50	130x53	137x57	146x63	154x70	177x80	199x89	222x102	248x114	277x127	315x142	347x157	391x176	



## MISURE AMERICANE

Tipo corto - Esecuzione zincata

Per viti con	pollici	.050	1/16	5/64	3/32	7/64	1/8	9/64	5/32	3/16	7/32
Codice	A 3106 ....	9050	9116	9564	9332	9764	9018	9964	9532	9316	9732
A 3106/9	Cad. €	0,17	0,17	0,17	0,17	0,30	0,38	0,49	0,49	0,57	0,76
Lunghezza L1 x L2	mm	42x13	43x16	50x16	53x18	53x18	58x20	63x22	71x25	72x28	80x30
	pz.	25	25	25	25	25	25	25	25	25	10
Per viti con	pollici	1/4	9/32	5/16	3/8	7/16	1/2	9/16	5/8	3/4	
Codice	A 3106 ....	9014	9932	9516	9038	9716	9012	9916	9058	9034	
A 3106/9	Cad. €	0,97	1,32	1,88	2,79	4,70	4,90	5,95	9,00	13,60	
Lunghezza L1 x L2	mm	90x32	95x34	100x32	110x38	119x43	125x45	145x55	152x58	180x70	
	pz.	10	10	5	5	5	5	5	5	5	

Chiavi maschio esagonali, antiscintilla → M 7 pag. 872



Tipo lungo - DIN ISO 2936L - Esecuzione zincata

Per viti con	mm	1,5	2	2,5	3	4	4,5	5	6	8	10	12	14	17	19
Codice	A 3106 ....	4015	4002	4025	4003	4004	4045	4005	4006	4008	4010	4012	4014	4017	4019
A 3106/4	Cad. €	0,34	0,38	0,49	0,69	0,85	1,42	1,12	1,52	3,15	5,05	7,35	11,40	16,20	23,80
Lunghezza L1 x L2	mm	91,5x15,5	102x18	114,5x20,5	129x23	144x29	156x30,5	165x33	186x38	208x44	234x50	262x57	294x70	337x80	379x89
	pz.	50	50	50	50	50	10	50	50	25	25	10	10	5	5

# Serie di chiavi maschio esagonali

In acciaio al cromo-vanadio

Per viti con testa ad esagono incassato

Tipo in busta

**HAZET** - Esecuzione nichelata lucida

MISURE METRICHE - pz. 1

Con numero chiavi	10	14
Codice	A 3106 2510	A 3106 2514
A 3106/25	Cad. € 55,00	149,00
Con chiavi A 3106/2	mm 2-3-4-5-6-7-8-9-10-12	2-3-4-5-6-7-8-9-10-12-14-17-19-22



MISURE METRICHE - Esecuzione zincata

Con 9 chiavi A 3106/1 da 1,5 - 2 - 2,5 - 3 - 4 - 5 - 6 - 8 - 10 mm

Codice A 3107 0000	A 3107/0	Cad. €	9,20	1
--------------------	----------	--------	------	---



## Serie di chiavi maschio esagonali

In acciaio al cromo-vanadio  
Per viti con testa ad esagono incassato

Tipo in busta

### MISURE METRICHE E AMERICANE



Con **12 chiavi** A 3106/1 da 2-2,5-3-3,5-4-4,5-5-6-7-8-9-10 mm  
Con **12 chiavi** da .050"-1/16"-5/64"-3/32"-1/8"-9/32"-3/16"-7/32"-1/4"-5/16"-3/8"-7/16"



Codice A 3107 1200	<b>A 3107/12</b>	Cad. €	<b>35,10</b>		1
--------------------	------------------	--------	--------------	---	---



Tipo con anello metallico portachiavi

### MISURE METRICHE

**A 3107/2 gr. 7** -  - Con chiavi A 3106/2 - Esecuzione nichelata lucida -  pz. 1

**A 3107/2 gr. 8** -  - Con chiavi A 3106/1 - Esecuzione zincata -  pz. 1

Con numero chiavi	<b>7</b>	<b>8</b>
Codice	<b>A 3107 2007</b>	<b>A 3107 2008</b>
<b>A 3107/2</b> Cad.€	<b>23,80</b>	<b>9,20</b>
Con chiavi mm	2 - 2,5 - 3 - 4 - 5 - 6 - 8	2 - 2,5 - 3 - 4 - 5 - 6 - 8 - 10



### MISURE AMERICANE

 - Esecuzione nichelata lucida

Con **7 chiavi** da 3/32" - 1/8" - 5/32" - 3/16" - 7/32" - 1/4" - 5/16"

Codice A 3107 3000	<b>A 3107/3</b>	Cad. €	<b>24,90</b>		1
--------------------	-----------------	--------	--------------	---	---

Tipo su supporto di plastica

### MISURE METRICHE



Esecuzione zinco-nichelata

Con **9 chiavi** da 1,5 - 2 - 2,5 - 3 - 4 - 5 - 6 - 8 - 10 mm

Codice A 3107 3209	<b>A 3107/32</b>	Cad. €	<b>6,85</b>		6
--------------------	------------------	--------	-------------	---	---

**A 3107/34 gr. 6** -  - Con chiavi A 3106/2 - Esecuzione nichelata lucida -  pz. 1

**A 3107/34 gr. 7, 9 e 10** -  - Con chiavi A 3106/1 - Esecuzione zincata -  pz. 1

Con numero chiavi	<b>6</b>	<b>7</b>	<b>9</b>	<b>10</b>
Codice	<b>A 3107 3406</b>	<b>A 3107 3407</b>	<b>A 3107 3409</b>	<b>A 3107 3410</b>
<b>A 3107/34</b> Cad. €	<b>27,20</b>	<b>5,50</b>	<b>10,20</b>	<b>14,00</b>
Con chiavi mm	3-4-5-6-8-10	1,5-2-2,5-3-4-5-6	1,5-2-2,5-3-4-5-6-8-10	1,5-2-2,5-3-4-5-6-8-10-12



Esecuzione con esagono con foro, adatte per viti con esagono interno e perno di sicurezza p.es viti antifurto e antimanomissione

Con **7 chiavi** da 1,5 - 2 - 2,5 - 3 - 4 - 5 - 6 mm

Codice A 3107 3600	<b>A 3107/36</b>	Cad. €	<b>20,40</b>		1
--------------------	------------------	--------	--------------	---	---



### MISURE AMERICANE

 - Esecuzione zincata

Con numero chiavi	<b>9</b>	<b>13</b>
Codice	<b>A 3107 3509</b>	<b>A 3107 3513</b>
<b>A 3107/35</b> Cad. €	<b>10,20</b>	<b>12,00</b>
Con chiavi pollici	1/16 - 5/64 - 3/32 - 1/8 - 5/32 - 3/16 - 1/4 - 5/16 - 3/8	.050 - 1/16 - 5/64 - 3/32 - 7/64 - 1/8 - 9/64 - 5/32 - 3/16 - 7/32 - 1/4 - 5/16 - 3/8

Tipo su supporto di plastica da parete

 - Esecuzione zincata

Con **12 chiavi** A 3106/1 da 2 - 2,5 - 3 - 3,5 - 4 - 4,5 - 5 - 6 - 7 - 8 - 9 - 10 mm

Codice A 3107 5012	<b>A 3107/5</b>	Cad. €	<b>19,50</b>		1
--------------------	-----------------	--------	--------------	---	---



Tipo tascabile su supporto ergonomico in materiale plastico bicomponente



In acciaio al cromo-vanadio, nichelate

Con **7 chiavi** 1,5 - 2 - 2,5 - 3 - 4 - 5 - 6 mm

Codice A 3107 8207	<b>A 3107/82</b>	Cad.€	<b>14,20</b>		4
--------------------	------------------	-------	--------------	---	---



## Serie di chiavi maschio esagonali lunghe

In acciaio al cromo-vanadio

Per viti con testa ad esagono incassato

Tipo in busta in tessuto di nylon avvolgibile



### MISURE METRICHE E AMERICANE

Con 9 chiavi A 3106/4 da 1,5 - 2 - 2,5 - 3 - 4 - 5 - 6 - 8 - 10 mm

13 chiavi lunghe da .050" - 1/16" - 5/64" - 3/32" - 7/64" - 1/8" - 9/64" - 5/32" - 3/16" - 7/32" - 1/4" - 5/16" - 3/8"

Codice A 3107 9000	<b>A 3107/9</b>	Cad. €	<b>51,50</b>		1
--------------------	-----------------	--------	--------------	--	---

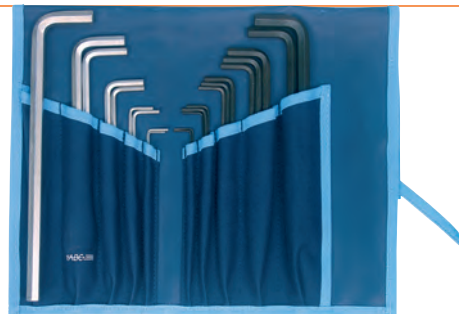

Tipo su supporto di plastica

### MISURE METRICHE



Esecuzione zinco-nichelata

Con 9 chiavi da 1,5 - 2 - 2,5 - 3 - 4 - 5 - 6 - 8 - 10 mm

Codice A 3107 9209	<b>A 3107/92</b>	Cad. €	<b>13,40</b>		6
--------------------	------------------	--------	--------------	--	---



Esecuzione zinco-nichelata

Con 9 chiavi da 1,5 - 2 - 2,5 - 3 - 4 - 5 - 6 - 8 - 10 mm

Codice A 3107 9309	<b>A 3107/93</b>	Cad. €	<b>17,30</b>		5
--------------------	------------------	--------	--------------	--	---

### MISURE AMERICANE



Esecuzione brunita - Troncate

Con 13 chiavi da .050" - 1/16" - 5/64" - 3/32" - 7/64" - 1/8" - 9/64" - 5/32" - 3/16" - 7/32" - 1/4" - 5/16" - 3/8"

Codice A 3107 9513	<b>A 3107/95</b>	Cad. €	<b>20,30</b>		6
--------------------	------------------	--------	--------------	--	---

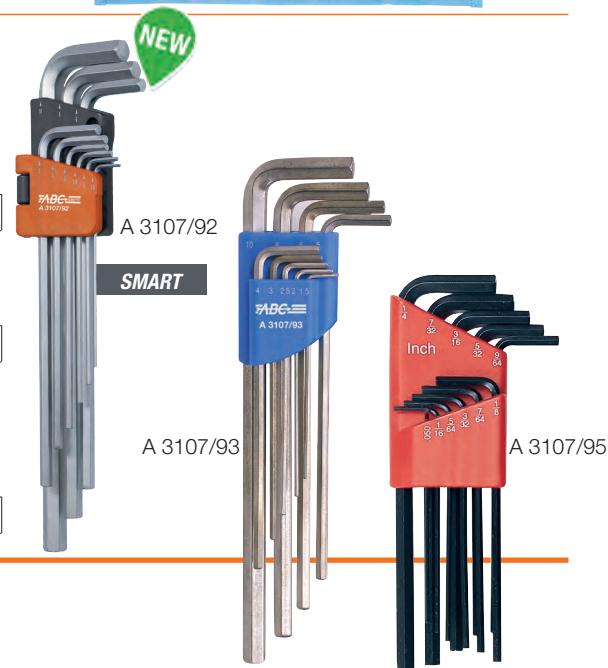

## ABC TOOLS Chiavi maschio esagonali a «T»

Tipo con 3 esagoni di manovra

In acciaio al cromo-vanadio - Esecuzione cromata

Con asta fissa - Per elevatissime coppie di serraggio

Con asta fissa, per elevatissime coppie di serraggio - Punta brunite fino alla misura 7 mm

Per viti con	mm	2	2,5	3	3,5	4	4,5	5
Codice	A 3108 ...	0002	0025	0003	0035	0004	0045	0005
<b>A 3108</b>	Cad. €	<b>17,10</b>	<b>17,10</b>	<b>17,10</b>	<b>17,60</b>	<b>19,60</b>	<b>20,30</b>	<b>21,00</b>
Lunghezza asta	mm	125	125	135	135	180	180	180
Lunghezza leva a T	mm	65	65	65	65	90	90	90
Per viti con	mm	6	7	8	9	10	12	14
Codice	A 3108 ...	0006	0007	0008	0009	0010	0012	0014
<b>A 3108</b>	Cad. €	<b>22,10</b>	<b>22,80</b>	<b>25,80</b>	<b>34,20</b>	<b>33,10</b>	<b>39,90</b>	<b>48,60</b>
Lunghezza asta	mm	210	210	250	300	300	320	340
Lunghezza leva a T	mm	105	105	125	145	145	160	170

da 2÷8 mm: 10 pz. - da 9÷14 mm: 5 pz.

Con asta scorrevole

Per viti con	mm	2	2,5	3	3,5	4	4,5	5
Codice	A 3108 ...	1002	1025	1003	1035	1004	1045	1005
<b>A 3108/1</b>	Cad. €	<b>8,60</b>	<b>8,60</b>	<b>8,60</b>	<b>8,60</b>	<b>9,30</b>	<b>9,30</b>	<b>9,30</b>
Lunghezza asta	mm	125	125	125	125	180	180	180
Lunghezza leva a T	mm	64	64	64	64	89,5	89,5	89,5
Per viti con	mm	6	7	8	9	10	12	14
Codice	A 3108 ...	1006	1007	1008	1009	1010	1012	1014
<b>A 3108/1</b>	Cad. €	<b>13,00</b>	<b>13,80</b>	<b>14,10</b>	<b>17,50</b>	<b>17,50</b>	<b>20,80</b>	<b>26,00</b>
Lunghezza asta	mm	210	210	250	300	300	320	340
Lunghezza leva a T	mm	104	104	124	144	144	165	170

da 2÷14 mm: 10 pz.

Serie di chiavi

In scatola di cartone

A 3108/2 - Con chiavi con asta fissa

A 3108/11 - Con chiavi con asta scorrevole

Con numero chiavi	8	14	
Codice	A 3108 2008	A 3108 2014	
<b>A 3108/2</b>	Cad. €	<b>173,00</b>	<b>357,00</b>
Codice	A 3108 1108	A 3108 1114	
<b>A 3108/11</b>	Cad. €	<b>89,00</b>	<b>185,00</b>
Con chiavi	mm	2 - 2,5 - 3 - 4 - 5 - 6 - 8 - 10	2 - 2,5 - 3 - 3,5 - 4 - 4,5 - 5 - 6 - 7 - 8 - 9 - 10 - 12 - 14



Con asta scorrevole

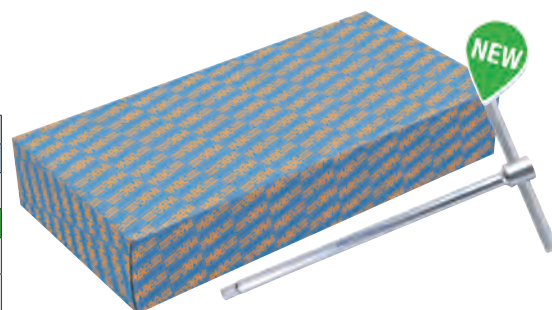



## ABC TOOLS Chiavi maschio esagonali a «T»

Tipo con 2 esagoni di manovra

In acciaio al cromo-vanadio - Esecuzione cromata

Esecuzione con impugnatura ergonomica in nylon - pz. 10

Per viti con	mm	2	2,5	3	3,5	4	4,5
<b>Codice</b>	<b>A 3108 ....</b>	<b>3002</b>	<b>3025</b>	<b>3003</b>	<b>3035</b>	<b>3004</b>	<b>3045</b>
<b>A 3108/3</b>	Cad.€	<b>3,80</b>	<b>3,90</b>	<b>4,15</b>	<b>4,25</b>	<b>4,35</b>	<b>4,45</b>
Lunghezza totale	mm	122	122	122	122	172	172
Lunghezza leva a T	mm	70	70	71	71	72	72
Per viti con	mm	5	6	7	8	10	
<b>Codice</b>	<b>A 3108 ....</b>	<b>3005</b>	<b>3006</b>	<b>3007</b>	<b>3008</b>	<b>3010</b>	
<b>A 3108/3</b>	Cad.€	<b>5,20</b>	<b>5,80</b>	<b>6,40</b>	<b>6,40</b>	<b>8,05</b>	
Lunghezza totale	mm	198	238	238	238	238	
Lunghezza leva a T	mm	95	96	96	97	98	

Serie di 11 chiavi (mm 2 - 2,5 - 3 - 3,5 - 4 - 4,5 - 5 - 6 - 7 - 8 - 10)

A 3108/4 - In scatola di cartone

A 3108/5 - Su supporto di lamiera verniciato adatto per banchi da lavoro per manutenzione in officine meccaniche, autofficine  
Con fori per il fissaggio su pannelli e armadi portautensili con fondo fessurato  
Dimensioni del supporto 250x110x190h mm

<b>Codice A 3108 4000</b>	<b>A 3108/4</b>	Cad. €	<b>59,00</b>		1
<b>Codice A 3108 5000</b>	<b>A 3108/5</b>	Cad. €	<b>86,00</b>		5



A 3108/5

Esecuzione con impugnatura ergonomica in materiale bicomponente - pz. 6

Per viti con	mm	2	2,5	3	3,5	4	4,5
<b>Codice</b>	<b>A 3108 ....</b>	<b>3502</b>	<b>3525</b>	<b>3503</b>	<b>3535</b>	<b>3504</b>	<b>3545</b>
<b>A 3108/35</b>	Cad.€	<b>4,05</b>	<b>4,05</b>	<b>4,10</b>	<b>4,50</b>	<b>4,50</b>	<b>5,50</b>
Lunghezza totale	mm	142	142	142	142	142	206
Lunghezza leva a T	mm	70	70	70	70	70	93
Per viti con	mm	5	6	7	8	10	
<b>Codice</b>	<b>A 3108 ....</b>	<b>3505</b>	<b>3506</b>	<b>3507</b>	<b>3508</b>	<b>3510</b>	
<b>A 3108/35</b>	Cad.€	<b>5,50</b>	<b>6,40</b>	<b>6,90</b>	<b>8,10</b>	<b>11,80</b>	
Lunghezza totale	mm	206	206	206	246	270	
Lunghezza leva a T	mm	93	93	93	93	121	

Serie di 11 chiavi (mm 2 - 2,5 - 3 - 3,5 - 4 - 4,5 - 5 - 6 - 7 - 8 - 10)

A 3108/45 - In scatola di cartone

A 3108/55 - Su supporto di lamiera verniciato adatto per banchi da lavoro per manutenzione in officine meccaniche, autofficine  
Con fori per il fissaggio su pannelli e armadi portautensili con fondo fessurato  
Dimensioni del supporto 250x110x190h mm

<b>Codice A 3108 4500</b>	<b>A 3108/45</b>	Cad. €	<b>65,50</b>		1
<b>Codice A 3108 5500</b>	<b>A 3108/55</b>	Cad. €	<b>93,00</b>		5



A 3108/55

Giraviti per viti ad esagono incassato → A 0 pag.



## ABC TOOLS Chiavi maschio esagonali snodate a «T»

In acciaio al cromo-vanadio, cromate

Esecuzione «Heavy duty» - Quadro rettificato

Con snodo cardanico rivettato e frizionato, per posizionare la bussola nell'inclinazione desiderata

Asta di manovra scorrevole frizionata

Resistenti ad elevati momenti di coppia



Per viti con	mm	3	4	5	6	8	10
<b>Codice</b>	<b>A 3108 ....</b>	<b>7003</b>	<b>7004</b>	<b>7005</b>	<b>7006</b>	<b>7008</b>	<b>7010</b>
<b>A 3108/7</b>	Cad.€	<b>29,80</b>	<b>29,80</b>	<b>29,80</b>	<b>35,50</b>	<b>35,50</b>	<b>35,50</b>
Lunghezza totale	mm	400	400	400	460	460	460

 pz. 1

Serie di 6 chiavi (mm 3 - 4 - 5 - 6 - 8 - 10)

In scatola di cartone

<b>Codice A 3108 7600</b>	<b>A 3108/76</b>	Cad. €	<b>196,00</b>		1
---------------------------	------------------	--------	---------------	---	---

Chiavi a «T» snodate → A 8 pag. 89



# Chiavi sferopoliedriche maschio esagonali

Con una estremità sferopoliedrica per agire anche in spazi ristretti con un'angolazione fino a 25°

## MISURE METRICHE

Tipo lungo

In acciaio al cromo-vanadio

A 3109/2 - **ABC** tools - Esecuzione zincata  
 pz. 25 mm 1,5÷6 - pz. 10 mm 8÷10 - pz. 5 mm 12

A 3109/6 - **HAZET** - Esecuzione nichelata lucida - pz. 10

Per viti con	mm	1,5	2	2,5	3	4	5
Codice	A 3109 ....	2015	2002	2025	2003	2004	2005
A 3109/2	Cad. €	0,54	0,54	0,70	0,81	1,17	1,48
Codice	A 3109 ....	6015	6002	6025	6003	6004	6005
A 3109/6	Cad. €	3,50	3,50	4,30	4,50	4,50	4,80
Lunghezza L1 x L2	mm	91,5x15,5	102x18	114,5x20,5	129x23	144x29	165x33
Per viti con	mm	6	7	8	10	12	
Codice	A 3109 ....	2006	2007	2008	2010	2012	
A 3109/2	Cad. €	2,13	3,15	3,65	5,05	9,70	
Codice	A 3109 ....	6006	6007	6008	6010	6012	
A 3109/6	Cad. €	6,65	7,05	8,00	10,00	11,20	
Lunghezza L1 x L2	mm	186x38	197x41	208x44	234x50	262x57	

**ABC** tools

In acciaio inossidabile - INOX

pz. 25 mm 1,5÷6 - pz. 10 mm 8÷10

Per viti con	mm	1,5	2	2,5	3	4
Codice	A 3109 4015	A 3109 4002	A 3109 4025	A 3109 4003	A 3109 4004	
A 3109/4	Cad. €	4,20	4,30	4,45	4,50	5,05
Lunghezza L1 x L2	mm	91x15	102x18	114x20	129x23	144x29
	pz.	25	25	25	25	25
Per viti con	mm	5	6	8	10	
Codice	A 3109 4005	A 3109 4006	A 3109 4008	A 3109 4010		
A 3109/4	Cad. €	5,30	6,30	8,05	9,70	
Lunghezza L1 x L2	mm	165x33	186x38	208x44	234x50	
	pz.	25	25	10	10	

Tipo con gambo corto piegato di 100°

**ABC** tools

In acciaio al cromo-vanadio - Esecuzione cromata

Particolarmente adatte per agire in spazi ristretti

Per viti con	mm	1,5	2	2,5	3	4
Codice	A 3109 3515	A 3109 3502	A 3109 3525	A 3109 3503	A 3109 3504	
A 3109/35	Cad. €	1,21	1,21	1,25	1,29	1,77
Lunghezza L1 x L2	mm	90x7,5	100x8	112x10,5	127x13	144x15
Per viti con	mm	5	6	8	10	
Codice	A 3109 3505	A 3109 3506	A 3109 3508	A 3109 3510		
A 3109/35	Cad. €	2,09	2,53	4,15	5,70	
Lunghezza L1 x L2	mm	165x18	185x22	208x27	232x32	

Tipo corto

**Wipac** - Made in U.S.A.

In acciaio al cromo-vanadio - Esecuzione brunita - pz. 10

Per viti con	mm	4	8	10
Codice	A 3109 5004	A 3109 5008	A 3109 5010	
A 3109/5	Cad. €	1,41	4,20	6,60
Lunghezza L1 x L2	mm	108x28	165x43	177x48

## MISURE AMERICANE

**ABC** tools

Tipo corto

In acciaio al cromo-vanadio - Esecuzione zincata - 10 pz.

Per viti con	pollici	.050	1/16	5/64	3/32	7/64	1/8	9/64
Codice	A 3109 ....	7050	7116	7564	7332	7764	7018	7964
A 3109/7	Cad. €	0,54	0,54	0,54	0,70	0,81	0,81	1,17
Lunghezza L1 x L2	mm	74x15	77x15	83x18	88x19	93x20	98x21	104x23
Per viti con	E	pollici	5/32	3/16	7/32	1/4	5/16	3/8
Codice	A 3109 ....	7532	7316	7732	7014	7516	7038	
A 3109/7	Cad. €	1,17	1,48	1,81	2,13	3,65	5,05	
Lunghezza L1 x L2	mm	109x25	118x29	129x32	139x35	159x39	181x44	

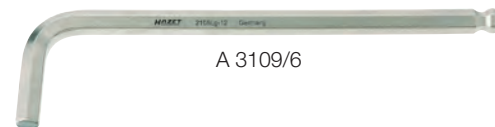
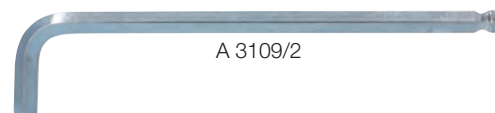
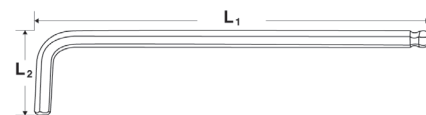

Con gambo corto piegato di 100°



## Serie di chiavi sferopoliedriche maschio esagonali

Con una estremità sferopoliedrica per agire anche in spazi ristretti con una angolazione fino a 25°  
Su supporto di plastica

### MISURE METRICHE



**In acciaio al cromo-vanadio** - Esecuzione zinco-nichelata  
Con **9 chiavi** da 1,5 - 2 - 2,5 - 3 - 4 - 5 - 6 - 8 - 10 mm

Codice A 3109 7209	<b>A 3109/72</b>	Cad. €	<b>14,50</b>		6
--------------------	------------------	--------	--------------	--	---



**A 3109/75** - Con chiavi A 3109/2 in acciaio al cromo-vanadio - Esecuzione zincata  
**A 3109/76** - Con chiavi A 3109/4 in acciaio inossidabile - INOX

Con numero chiavi	9	10
Codice	A 3109 7509	A 3109 7510
<b>A 3109/75</b>	Cad. € <b>17,60</b>	<b>32,60</b>
Codice	A 3109 7609	—
<b>A 3109/76</b>	Cad. € <b>59,00</b>	—
Con chiavi	mm 1,5-2-2,5-3-4-5-6-8-10	1,5-2-2,5-3-4-5-6-8-10-12



Esecuzione con estremità esagonale "Striped"   
Ideale per serrare e disserrare viti danneggiate  
**In acciaio al cromo-vanadio** - Esecuzione cromata  
Con **9 chiavi** da 1,5 - 2 - 2,5 - 3 - 4 - 5 - 6 - 8 - 10 mm

Estremità esagonale "Striped"

Codice A 3109 7650	<b>A 3109/765</b>	Cad. €	<b>33,20</b>		1
--------------------	-------------------	--------	--------------	--	---



Esecuzione con sfera di tenuta della vite   
**In acciaio al cromo-vanadio** - Esecuzione cromata  
Con **9 chiavi** da 1,5 - 2 - 2,5 - 3 - 4 - 5 - 6 - 8 - 10 mm

Con sfera di tenuta della vite

Codice A 3109 7700	<b>A 3109/77</b>	Cad. €	<b>35,10</b>		1
--------------------	------------------	--------	--------------	--	---



Con gambo corto piegato di 100°  
**In acciaio al cromo-vanadio** - Esecuzione cromata  
Con **9 chiavi** A 3109/35 da 1,5 - 2 - 2,5 - 3 - 4 - 5 - 6 - 8 - 10 mm

Codice A 3109 7800	<b>A 3109/78</b>	Cad. €	<b>26,20</b>		5
--------------------	------------------	--------	--------------	--	---



Esecuzione nichelata e verniciata con colore diverso per ogni diametro, per un'individuazione immediata della misura  
**In acciaio al cromo-vanadio**  
Con **9 chiavi** da 1,5 - 2 - 2,5 - 3 - 4 - 5 - 6 - 8 - 10 mm

Codice A 3109 7900	<b>A 3109/79</b>	Cad. €	<b>33,20</b>		1
--------------------	------------------	--------	--------------	--	---



**In acciaio al cromo-vanadio** - Esecuzione nichelata lucida  
Composta da **9 chiavi** A 3109/6 da 1,5 - 2 - 2,5 - 3 - 4 - 5 - 6 - 8 - 10

Codice A 3109 8200	<b>A 3109/82</b>	Cad. €	<b>52,00</b>		5
--------------------	------------------	--------	--------------	--	---

### MISURE AMERICANE



**In acciaio al cromo-vanadio** - Esecuzione zincata  
Con **13 chiavi** da .050 - 1/16" - 5/64" - 3/32" - 7/64" - 1/8" - 9/64" - 5/32" - 3/16" - 7/32" - 1/4" - 5/16" - 3/8"

Codice A 3109 8313	<b>A 3109/83</b>	Cad. €	<b>15,30</b>		10
--------------------	------------------	--------	--------------	--	----



**In acciaio al cromo-vanadio** - Esecuzione zincata  
Con **13 chiavi** da .050 - 1/16" - 5/64" - 3/32" - 7/64" - 1/8" - 9/64" - 5/32" - 3/16" - 7/32" - 1/4" - 5/16" - 3/8"

Codice A 3109 8413	<b>A 3109/84</b>	Cad. €	<b>23,50</b>		5
--------------------	------------------	--------	--------------	--	---



## ABC TOOLS Chiavi sferopoliedriche maschio esagonali a «T»

In acciaio al cromo-vanadio - Esecuzione cromata

Con 2 esagoni di manovra: 1 normale e 1 sferopoliedrico adatto per agire anche in spazi ristretti con una angolazione fino a 25°



Tipo con impugnatura ergonomica bicomponente antiscivolo

Per viti con	mm	2	2,5	3	4	5
<b>Codice</b>		<b>A 3108 8002</b>	<b>A 3108 8025</b>	<b>A 3108 8003</b>	<b>A 3108 8004</b>	<b>A 3108 8005</b>
<b>A 3108/8</b>	Cad. €	<b>3,95</b>	<b>3,95</b>	<b>4,10</b>	<b>4,45</b>	<b>5,40</b>
Lunghezza totale	mm	140	140	140	140	205
Lunghezza leva a T	mm	70	70	70	70	90
Per viti con	mm	6	7	8	10	12
<b>Codice</b>		<b>A 3108 8006</b>	<b>A 3108 8007</b>	<b>A 3108 8008</b>	<b>A 3108 8010</b>	<b>A 3108 8012</b>
<b>A 3108/8</b>	Cad. €	<b>6,20</b>	<b>6,70</b>	<b>7,90</b>	<b>11,60</b>	<b>13,20</b>
Lunghezza totale	mm	205	205	246	270	270
Lunghezza leva a T	mm	90	90	90	120	120

Serie di 10 chiavi (mm 2 - 2,5 - 3 - 4 - 5 - 6 - 7 - 8 - 10 - 12)

In scatola di cartone

<b>Codice A 3108 8100</b>	<b>A 3108/81</b>	Cad. €	<b>69,00</b>		6
---------------------------	------------------	--------	--------------	--	---

Serie di 9 chiavi (mm 2 - 2,5 - 3 - 4 - 5 - 6 - 7 - 8 - 10)

Su supporto di lamiera verniciato adatto per banchi da lavoro per manutenzione in officine meccaniche, autofficine

Con fori per il fissaggio su pannelli e armadi portautensili con fondo fessurato

Dimensioni del supporto 250x110x190h mm

<b>Codice A 3108 8200</b>	<b>A 3108/82</b>	Cad. €	<b>98,00</b>		6
---------------------------	------------------	--------	--------------	--	---



A 3108/82

Tipo con impugnatura ergonomica in nylon

Per viti con	mm	3	4	5	6	8	10
<b>Codice</b>	<b>A 3109 ...</b>	<b>9603</b>	<b>9604</b>	<b>9605</b>	<b>9606</b>	<b>9608</b>	<b>9610</b>
<b>A 3109/96</b>	Cad. €	<b>3,15</b>	<b>3,35</b>	<b>4,00</b>	<b>4,40</b>	<b>5,30</b>	<b>6,35</b>
Lunghezza totale	mm	122	172	198	238	238	238
Lunghezza leva a T	mm	71	72	95	96	97	98

Serie di 6 chiavi (mm 3 - 4 - 5 - 6 - 8 - 10)

In scatola di cartone

<b>Codice A 3109 9700</b>	<b>A 3109/97</b>	Cad. €	<b>26,60</b>		1
---------------------------	------------------	--------	--------------	--	---

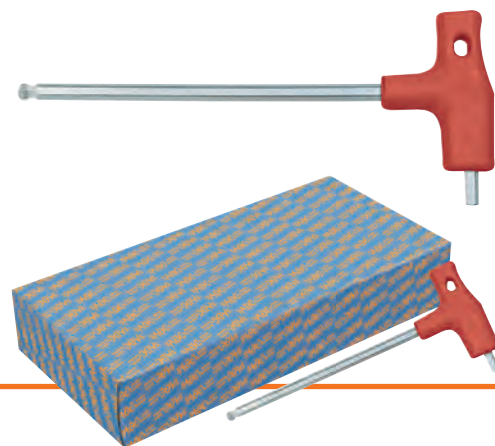

## ABC TOOLS Chiavi maschio per viti «TORX®»

In acciaio al cromo-vanadio - Esecuzione sabbiata - 10 pz.

Tipo corto

Per viti «TORX®»	T	6	7	8	9	10	15	20	25
<b>Codice</b>	<b>A 3110 ...</b>	<b>1006</b>	<b>1007</b>	<b>1008</b>	<b>1009</b>	<b>1010</b>	<b>1015</b>	<b>1020</b>	<b>1025</b>
<b>A 3110/1</b>	Cad. €	<b>1,25</b>	<b>1,21</b>	<b>0,77</b>	<b>0,77</b>	<b>0,81</b>	<b>0,85</b>	<b>0,97</b>	<b>1,10</b>
	mm	1,67	1,99	2,31	2,50	2,74	3,27	3,86	4,43
Lunghezza L <sub>1</sub>	mm	44,5	50,5	51	51	54	57,5	61	64,5
Lunghezza L <sub>2</sub>	mm	18,5	18,5	19	19	20	21,5	23	24,5
Per viti «TORX®»	T	27	30	40	45	50	55	60	
<b>Codice</b>	<b>A 3110 ...</b>	<b>1027</b>	<b>1030</b>	<b>1040</b>	<b>1045</b>	<b>1050</b>	<b>1055</b>	<b>1060</b>	
<b>A 3110/1</b>	Cad. €	<b>1,29</b>	<b>1,37</b>	<b>1,48</b>	<b>3,30</b>	<b>4,05</b>	<b>5,75</b>	<b>7,85</b>	
	mm	4,99	5,52	6,65	7,82	8,83	11,22	13,25	
Lunghezza L <sub>1</sub>	mm	69,5	76	83	91	104	120	134	
Lunghezza L <sub>2</sub>	mm	26,5	30	33	37	41	47	52	



Tipo medio

Per viti «TORX®»	T	9	10	15	20	25	27	30	40
<b>Codice</b>	<b>A 3110 ...</b>	<b>4009</b>	<b>4010</b>	<b>4015</b>	<b>4020</b>	<b>4025</b>	<b>4027</b>	<b>4030</b>	<b>4040</b>
<b>A 3110/4</b>	Cad. €	<b>0,77</b>	<b>0,81</b>	<b>0,85</b>	<b>0,97</b>	<b>1,10</b>	<b>1,29</b>	<b>1,37</b>	<b>1,48</b>
	mm	2,50	2,74	3,27	3,86	4,43	4,99	5,52	6,65
Lunghezza L <sub>1</sub> x L <sub>2</sub>	mm	59x19	65x20	75,5x20,5	87x22	94,5x22,5	105,5x25,5	111x30	119x33



## Serie di chiavi maschio per viti «TORX®»

Tipo su supporto di plastica



Esecuzione corta  
Composta da **9 chiavi** T10 - T15 - T20 - T25 - T27 - T30 - T40 - T45 - T50

Codice A 3110 1309	<b>A 3110/13</b>	Cad. €	<b>12,00</b>	10
--------------------	------------------	--------	--------------	----



Composte da **8 chiavi** T9 - T10 - T15 - T20 - T25 - T27 - T30 - T40

**A 3110/14 - Esecuzione corta**, sabbiata

**A 3110/15 - Esecuzione media**, sabbiata

Codice A 3110 1400	<b>A 3110/14</b>	Cad. €	<b>10,90</b>	5
--------------------	------------------	--------	--------------	---

Codice A 3110 1500	<b>A 3110/15</b>	Cad. €	<b>12,30</b>	5
--------------------	------------------	--------	--------------	---



Esecuzione lunga, sabbiata

Con una testa sferopoliedrica per agire in spazi ristretti fino a 20°

Composta da **8 chiavi** gr. T9 - T10 - T15 - T20 - T25 - T27 - T30 - T40

Codice A 3110 1900	<b>A 3110/19</b>	Cad. €	<b>92,50</b>	10
--------------------	------------------	--------	--------------	----

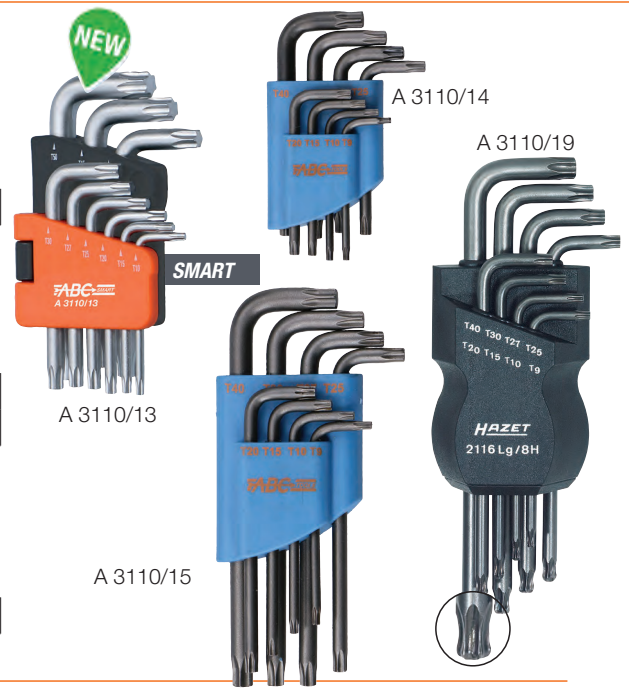

Tipo in borsa di plastica



Esecuzione corta, sabbiata

Composta da **13 chiavi** gr. T7 - T8 - T9 - T10 - T15 - T25 - T27 - T30 - T40 - T45 - T50 - T55 - T60

Codice A 3110 3000	<b>A 3110/3</b>	Cad. €	<b>141,00</b>	6
--------------------	-----------------	--------	---------------	---



Tipo tascabile



In acciaio al cromo-vanadio, nichelate

Supporto ergonomico in materiale plastico bicomponente

Con **8 chiavi** T9 - T10 - T15 - T20 - T25 - T27 - T30 - T40

Codice A 3110 4600	<b>A 3110/46</b>	Cad. €	<b>15,90</b>	1
--------------------	------------------	--------	--------------	---



Giraviti per viti «TORX®» → A 0 pag. 26

## ABC TOOLS Chiavi a «T» fisse maschio per viti «TORX®»

Tipo con 3 maschi «TORX®»

In acciaio al cromo-vanadio - Esecuzione cromata, punte brunite fino alla misura T30

Per elevatissime coppie di serraggio - 10 pz.

Per viti «TORX®»	T	6	7	8	9	10	15	20	25
Codice A 3110 ....		5006	5007	5008	5009	5010	5015	5020	5025
<b>A 3110/5</b>	Cad. €	<b>14,40</b>	<b>14,40</b>	<b>14,40</b>	<b>15,20</b>	<b>17,20</b>	<b>17,20</b>	<b>17,20</b>	<b>18,50</b>
Lunghezza totale	mm	120	120	120	120	140	140	140	170
Lunghezza leva a T	mm	60	60	60	60	70	70	70	85
Per viti «TORX®»	T	27	30	40	45	50	55	60	
Codice A 3110 ....		5027	5030	5040	5045	5050	5055	5060	
<b>A 3110/5</b>	Cad. €	<b>18,50</b>	<b>18,50</b>	<b>20,00</b>	<b>17,40</b>	<b>18,60</b>	<b>23,00</b>	<b>24,40</b>	
Lunghezza totale	mm	170	170	200	200	240	280	300	
Lunghezza leva a T	mm	85	85	100	100	120	140	150	

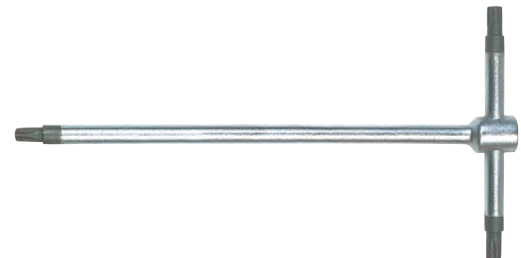

Tipo con 2 maschi «TORX®»

In acciaio al cromo-vanadio - Esecuzione brunita

Con impugnatura ergonomica in nylon - 5 pz.

Per viti «TORX®»	T	8	9	10	15	20	25	27	45	50
Codice A 3110 ....		6708	6709	6710	6715	6720	6725	6727	6745	6750
<b>A 3110/67</b>	Cad. €	<b>4,00</b>	<b>4,00</b>	<b>3,80</b>	<b>3,40</b>	<b>3,40</b>	<b>4,25</b>	<b>4,25</b>	<b>4,80</b>	<b>6,40</b>
Lunghezza totale	mm	127	127	127	127	127	148	148	188	188
Lunghezza leva a T	mm	71	71	71	72	72	95	95	97	98

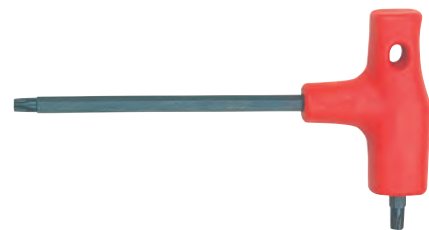

Tipo con 1 maschio «TORX®» e 1 maschio «TORX®» Tamper Resistant

In acciaio al cromo - Esecuzione cromata

Con impugnatura ergonomica bicomponente

Per viti «TORX®»	T	8	9	10	15	20	25
Codice	A 3110 ...	5308	5309	5310	5315	5320	5325
<b>A 3110/53</b>	Cad. €	<b>4,00</b>	<b>4,00</b>	<b>4,00</b>	<b>4,00</b>	<b>4,00</b>	<b>5,30</b>
Lunghezza totale	mm	142	142	142	142	142	206
Lunghezza leva a T	mm	70	70	70	70	70	93
Per viti «TORX®»	T	27	30	40	45	50	
Codice	A 3110 ...	5327	5330	5340	5345	5350	
<b>A 3110/53</b>	Cad. €	<b>5,30</b>	<b>5,30</b>	<b>6,60</b>	<b>7,60</b>	<b>8,70</b>	
Lunghezza totale	mm	206	206	231	270	270	
Lunghezza leva a T	mm	93	93	93	121	121	

6 pz.

Serie di 11 chiavi (T8 - T9 - T10 - T15 - T20 - T25 - T27 - T30 - T40 - T45 - T50)

A 3110/54 - In scatola di cartone

A 3110/55 - Su supporto di lamiera verniciato adatto per banchi da lavoro per manutenzione in officine meccaniche, autofficine

Con fori per il fissaggio su pannelli e armadi portautensili con fondo fessurato

Dimensioni del supporto 250x110x190h mm

Codice A 3110 5400	<b>A 3110/54</b>	Cad. €	<b>59,00</b>	1
Codice A 3110 5500	<b>A 3110/55</b>	Cad. €	<b>85,00</b>	1



### Chiavi maschio per viti «TORX®» Tamper Resistant

In acciaio al cromo-vanadio - Esecuzione sabbata

**ABC TOOLS**

Per viti «TORX®»	T	6	9	10	15	20
Codice	A 3110 7006	A 3110 7009	A 3110 7010	A 3110 7015	A 3110 7020	
<b>A 3110/7</b>	Cad. €	<b>7,70</b>	<b>2,60</b>	<b>2,60</b>	<b>2,68</b>	<b>2,68</b>
Lunghezza L <sub>1</sub>	mm	72	59	65	75,5	87
Lunghezza L <sub>2</sub>	mm	13,5	19	20	20,5	22
Per viti «TORX®»	T	25	27	30	40	60
Codice	A 3110 7025	A 3110 7027	A 3110 7030	A 3110 7040	A 3110 7060	
<b>A 3110/7</b>	Cad. €	<b>2,84</b>	<b>2,91</b>	<b>2,95</b>	<b>3,20</b>	<b>9,70</b>
Lunghezza L <sub>1</sub>	mm	97,5	105,5	111	119	223
Lunghezza L <sub>2</sub>	mm	22,5	25,5	30	33	54,5

Serie di chiavi

**ABC SMART**

Con 9 chiavi (T10 - T15 - T20 - T25 - T27 - T30 - T40 - T45 - T50)

Su supporto di plastica

Codice A 3110 7660	<b>A 3110/766</b>	Cad. €	<b>13,90</b>	10
--------------------	-------------------	--------	--------------	----

**ABC TOOLS**

Serie di 8 chiavi (T9 - T10 - T15 - T20 - T25 - T27 - T30 - T40)

Su supporto di plastica

Codice A 3110 7680	<b>A 3110/768</b>	Cad. €	<b>24,60</b>	5
--------------------	-------------------	--------	--------------	---

Serie di 8 chiavi (T9 - T10 - T15 - T20 - T25 - T27 - T30 - T40)

Su supporto ergonomico in materiale plastico bicomponente

Codice A 3110 7900	<b>A 3110/79</b>	Cad. €	<b>23,10</b>	1
--------------------	------------------	--------	--------------	---

Giraviti per viti «TORX®» tamper resistant → A 0 pag. 27

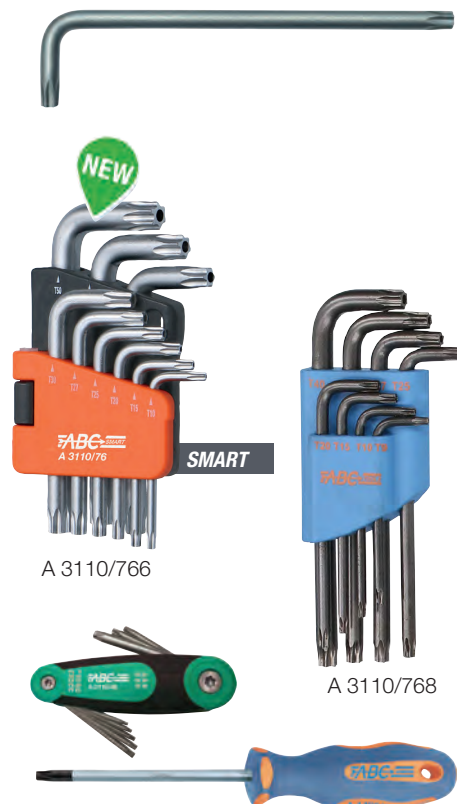

### Chiavi maschio con impronta «XZN»

In acciaio al cromo-vanadio - DIN 65253 - Esecuzione brunita - 10 pz.

Per viti con	M	5	6	8	10	12	14
Codice	A 3110 ...	8005	8006	8008	8010	8012	8014
<b>A 3110/8</b>	Cad. €	<b>2,40</b>	<b>2,68</b>	<b>3,40</b>	<b>5,20</b>	<b>6,20</b>	<b>7,65</b>
Lunghezza L <sub>1</sub> x L <sub>2</sub>	mm	75x30	86x34	98x40	110x46	124x52	139x59

Serie di 6 chiavi (M5 - M6 - M8 - M10 - M12 - M14)

In busta di plastica

Codice A 3110 9000	<b>A 3110/9</b>	Cad. €	<b>18,90</b>	10
--------------------	-----------------	--------	--------------	----



## Assortimenti di chiavi a bussola

Attacco  $\square$  1/4"

In acciaio al cromo-vanadio - Esecuzione cromata

### >felo

Composto da 9 utensili:

8 chiavi a bussola esagonali  $\bigcirc$  da 4 - 5 - 5,5 - 6 - 7 - 8 - 10 - 13 mm

1 adattatore con attacco  $\blacklozenge$  E 6,3 -  $\blacksquare$  1/4", lunghezza 50 mm

In astuccio di plastica con coperchio trasparente

Codice A 3111 0000	A 3111/0	Cad. €	21,30		1
--------------------	----------	--------	-------	---	---

$\square$  6,3 mm



### ABC TOOLS

Composto da 33 utensili:

11 chiavi a bussola esagonali «Flank Profile»  $\bigcirc$  da 4 - 4,5 - 5 - 5,5 - 6 - 7 - 8 - 9 - 10 - 11 - 13 mm

3 chiavi a bussola con inserto ad intaglio  $\ominus$  da 4 - 5,5 - 6,5 mm

4 chiavi a bussola con inserto «PHILLIPS»  $\oplus$  - Punta DIN 1 - 2 - 3 - 4

6 chiavi a bussola con inserto ad esagono  $\bigcirc$  da 3 - 4 - 5 - 6 - 8 - 10 mm

3 chiavi maschio esagonali da 1,5 - 2 - 2,5 mm

1 pezzo per tipo: leva a cricchetto lunghezza 145 mm, impugnatura portabussole, leva a T con attacco scorrevole, snodo cardanico, prolunga da 50 e 100 mm

In cassetta di lamiera, dimensioni LxPxh 185x135x55 mm - Peso 1 kg

Codice A 3111 1000	A 3111/1	Cad. €	115,00		1
--------------------	----------	--------	--------	---	---



### ABC TOOLS

Composto da 24 utensili:

1 impugnatura ergonomica in nylon a "T" con 2 attacchi  $\blacksquare$  1/4" portabussole

13 chiavi a bussola esagonali «Flank Profile»  $\bigcirc$  da 4 - 4,5 - 5 - 5,5 - 6 - 7 - 8 - 9 - 10 - 11 - 12 - 13 - 14 mm

3 chiavi a bussola con inserto «PHILLIPS»  $\oplus$  - Punta DIN 1 - 2 - 3

1 chiave a bussola con inserto «POZIDRIV»  $\oplus$  - Punta 2

5 chiavi a bussola con inserto ad esagono  $\bigcirc$  da 3 - 4 - 5 - 6 - 8 mm

1 snodo cardanico

In cassetta di lamiera, dimensioni LxPxh 205x130x43 mm - Peso 1 kg

Codice A 3111 2400	A 3111/24	Cad. €	77,00		1
--------------------	-----------	--------	-------	---	---



### >felo

Composto da 36 utensili:

13 chiavi a bussola esagonali  $\bigcirc$  da 4 - 4,5 - 5 - 5,5 - 6 - 7 - 8 - 9 - 10 - 11 - 12 - 13 - 14 mm

2 inserti per viti ad intaglio  $\ominus$  da 4,5 - 5,5 mm

3 inserti per viti «PHILLIPS»  $\oplus$  - Punta DIN 1 - 2 - 3

2 inserti per viti «POZIDRIV»  $\oplus$  - Punta 1 - 2

3 inserti per viti ad esagono  $\bigcirc$  da 4 - 5 - 6 mm

5 inserti per viti «TORX»  $\star$  T10 - T15 - T20 - T25 - T30

2 prolunghe da 50 e 100 mm

1 pezzo per tipo: leva a cricchetto lunghezza 145 mm, impugnatura, snodo cardanico, bussola portainseri attacco  $\blacksquare$  1/4" -  $\bigcirc$  1/4", raccordo portainseri attacco  $\bigcirc$  1/4" -  $\blacklozenge$  E 6,3 mm, raccordo portabussole con attacco  $\blacksquare$  1/4" -  $\blacklozenge$  E 6,3 mm

In cassetta di resina sintetica antiurto e antiscivolo

Dimensioni LxPxh 230x130x55 mm - Peso 1 kg

Codice A 3111 3600	A 3111/36	Cad. €	108,00		1
--------------------	-----------	--------	--------	---	---



### ABC TOOLS

Composto da 37 utensili:

13 chiavi a bussola esagonali «Flank Profile»  $\bigcirc$  da 4 - 4,5 - 5 - 5,5 - 6 - 7 - 8 - 9 - 10 - 11 - 12 - 13 - 14 mm

6 chiavi a bussola «TORX»  $\star$  E4 - E5 - E6 - E7 - E8 - E10

3 chiavi a bussola con inserto ad intaglio  $\ominus$  da 4 - 5,5 - 6,5 mm

3 chiavi a bussola con inserto «PHILLIPS»  $\oplus$  - Punta DIN 1 - 2 - 3

5 chiavi a bussola con inserto ad esagono  $\bigcirc$  da 3 - 4 - 5 - 6 - 8 mm

1 bussola portainseri  $\bigcirc$  1/4" -  $\bigcirc$  1/4"

1 pezzo per tipo: leva a cricchetto lunghezza 145 mm, impugnatura portabussole, leva a T con attacco scorrevole, snodo cardanico, prolunga da 50 e 100 mm

In cassetta di resina sintetica, dimensioni LxPxh 320x250x70 mm - Peso 1,3 kg

Codice A 3111 3700	A 3111/37	Cad. €	107,00		1
--------------------	-----------	--------	--------	---	---

PRATIKA 37



## Assortimenti di chiavi a bussola

Attacco  $\frac{1}{4}$ "

In acciaio al cromo-vanadio - Esecuzione cromata

$\frac{1}{4}$  6,3 mm

**ABC TOOLS**

Composto da 18 utensili:

- 12 chiavi a bussola esagonali «Flank Profile»  $\odot$  da 4 - 4,5 - 5 - 6 - 7 - 8 - 9 - 10 - 11 - 12 - 13 - 14 mm
- 1 leva a cricchetto lunghezza 145 mm
- 1 impugnatura portabussole
- 1 leva a T con attacco scorrevole
- 2 prolunghe da 50 e 100 mm
- 1 snodo cardanico,

In valigetta di resina sintetica resistente agli urti, dimensioni LxPxh 250x170x55 mm - Peso 0,8 kg

Codice A 3111 5000    **A 3111/5**    Cad. € **84,00**  1



**ABC TOOLS**

Composto da 28 utensili:

- 13 chiavi a bussola esagonali «Flank Profile»  $\odot$  da 4 - 4,5 - 5 - 5,5 - 6 - 7 - 8 - 9 - 10 - 11 - 12 - 13 - 14 mm
- 5 chiavi a bussola con inserto  $\bullet$  da 3 - 4 - 5 - 6 - 8 mm
- 3 chiavi a bussola con inserto  $\bullet$  da 4 - 5,5 - 6,5 mm
- 2 chiavi a bussola con inserto  $\oplus$  PH1 - PH2
- 1 leva a cricchetto lunghezza 145 mm
- 1 impugnatura portabussole
- 2 prolunghe da 50 e 100 mm
- 1 snodo cardanico

In valigetta di resina sintetica resistente agli urti, dimensioni LxPxh 250x170x55 mm - Peso 1 kg

Codice A 3111 6000    **A 3111/6**    Cad. € **89,00**  1



**ABC TOOLS**

Composto da 33 utensili:

- 13 chiavi a bussola Multiprofile  $\odot$  da 4 - 4,5 - 5 - 5,5 - 6 - 7 - 8 - 9 - 10 - 11 - 12 - 13 - 14 mm
- 4 chiavi a bussola con inserto  $\bullet$  da 3 - 4 - 5 - 6 mm
- 1 chiave a bussola con inserto  $\bullet$  da 5,5 mm
- 3 chiavi a bussola con inserto  $\oplus$  PH1 - PH2 - PH3
- 6 chiavi a bussola con inserto  $\odot$  gr. T10 - T15 - T20 - T25 - T30 - T40
- 1 bussola portainseri attacco  $\odot$   $\frac{1}{4}$ " -  $\odot$   $\frac{1}{4}$ "
- 1 leva a cricchetto lunghezza 145 mm
- 1 impugnatura portabussole
- 2 prolunghe da 100 e 150 mm
- 1 snodo cardanico

In valigetta di resina sintetica resistente agli urti, dimensioni LxPxh 250x170x55 mm - Peso 1,1 kg

Codice A 3111 7000    **A 3111/7**    Cad. € **91,00**  1



Con chiavi a bussola Multiprofile

## **ABC TOOLS** Chiavi a bussola

Attacco  $\frac{1}{4}$ "

In acciaio al cromo-vanadio - Esecuzione cromata

Tipo a bocca esagonale  $\odot$  con profilo «Flank Profile»

MISURE METRICHE

A 3112/1 - Esecuzione **corta** - DIN 3124 -  pz. 10

A 3112/12 - Esecuzione **lunga**, lunghezza 50 mm -  pz. 10

Per dadi $\odot$	mm	4	4,5	5	5,5	6	7	8
Codice	A 3112 ....	1004	1045	1005	1055	1006	1007	1008
<b>A 3112/1</b>	Cad. €	<b>1,80</b>	<b>1,79</b>	<b>1,80</b>	<b>1,79</b>	<b>1,80</b>	<b>1,80</b>	<b>1,59</b>
Codice	A 3112 ....	—	—	1205	1255	1206	1207	1208
<b>A 3112/12</b>	Cad. €	—	—	<b>4,00</b>	<b>4,00</b>	<b>4,00</b>	<b>4,00</b>	<b>3,65</b>
Per dadi $\odot$	mm	9	10	11	12	13	14	
Codice	A 3112 ....	1009	1010	1011	1012	1013	1014	
<b>A 3112/1</b>	Cad. €	<b>1,59</b>	<b>1,59</b>	<b>1,80</b>	<b>1,86</b>	<b>1,86</b>	<b>2,00</b>	
Codice	A 3112 ....	1209	1210	1211	1212	1213	—	
<b>A 3112/12</b>	Cad. €	<b>3,65</b>	<b>3,65</b>	<b>3,95</b>	<b>4,10</b>	<b>4,10</b>	—	



A 3112/1

A 3112/12

Serie di 13 chiavi a bussola A 3112/1 da:

4 - 4,5 - 5 - 5,5 - 6 - 7 - 8 - 9 - 10 - 11 - 12 - 13 - 14 mm

Su supporto in metallo cromato, con 13 molle e fori di fissaggio

Lunghezza supporto 410 mm

Codice A 3112 1300    **A 3112/13**    Cad. € **27,30**  1





**ABC TOOLS** Chiavi a bussola

Attacco  $\frac{1}{4}$ "

In acciaio al cromo-vanadio - Esecuzione cromata

Tipo Multiprofile

Chiavi a bussola con profilo di presa adatto per impiego su 5 diversi tipi di viti/dadi: esagonale in mm, esagonale in pollici, TORX, quadro e XZN

Per dadi $\varnothing$	mm	4	4,5	5	5,5	6	7	8
Codice	A 3112 ....	1104	1145	1105	1155	1106	1107	1108
<b>A 3112/11</b>	Cad. €	<b>1,79</b>	<b>1,79</b>	<b>1,79</b>	<b>1,79</b>	<b>1,79</b>	<b>1,79</b>	<b>1,79</b>
Per dadi $\varnothing$	mm	9	10	11	12	13	14	
Codice	A 3112 ....	1109	1110	1111	1112	1113	1114	
<b>A 3112/11</b>	Cad. €	<b>1,59</b>	<b>1,59</b>	<b>1,59</b>	<b>1,79</b>	<b>1,86</b>	<b>2,00</b>	

Chiavi a bussola Multiprofile:

con profilo per impiego su 5 tipologie diverse di viti e dadi:

esagonale in mm, esagonale in pollici, TORX®, quadro e XZN

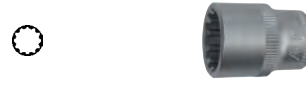

Serie di 13 chiavi a bussola Multiprofile A 3112/11 da:

4 - 4,5 - 5 - 5,5 - 6 - 7 - 8 - 9 - 10 - 11 - 12 - 13 - 14 mm

Su supporto in metallo cromato, con 13 molle e fori di fissaggio

Lunghezza supporto 410 mm



Codice A 3112 1130	<b>A 3112/113</b>	Cad. €	<b>27,00</b>		1
--------------------	-------------------	--------	--------------	--	---

Tipo corto a bocca poligonale con profilo «Flank Profile» - DIN 3124

MISURE AMERICANE - pz. 10

Per dadi $\varnothing$	$\varnothing$ pollici	$\frac{3}{16}$	$\frac{7}{32}$	$\frac{1}{4}$	$\frac{9}{32}$	$\frac{5}{16}$
Codice	A 3112 1401	A 3112 1402	A 3112 1403	A 3112 1404	A 3112 1405	
<b>A 3112/14</b>	Cad. €	<b>1,87</b>	<b>1,87</b>	<b>1,87</b>	<b>1,87</b>	<b>1,87</b>
Per dadi $\varnothing$	$\varnothing$ pollici	$\frac{11}{32}$	$\frac{3}{8}$	$\frac{7}{16}$	$\frac{1}{2}$	$\frac{9}{16}$
Codice	A 3112 1406	A 3112 1407	A 3112 1408	A 3112 1409	A 3112 1410	
<b>A 3112/14</b>	Cad. €	<b>1,87</b>	<b>1,87</b>	<b>1,90</b>	<b>2,08</b>	<b>2,28</b>



Serie di 10 chiavi a bussola A 3112/14 da:

pollici  $\frac{3}{16}$  -  $\frac{7}{32}$  -  $\frac{1}{4}$  -  $\frac{9}{32}$  -  $\frac{5}{16}$  -  $\frac{11}{32}$  -  $\frac{3}{8}$  -  $\frac{7}{16}$  -  $\frac{1}{2}$  -  $\frac{9}{16}$

Su supporto in metallo cromato, con 13 molle e fori di fissaggio

Lunghezza supporto 410 mm



Codice A 3112 1140	<b>A 3112/114</b>	Cad. €	<b>23,40</b>		1
--------------------	-------------------	--------	--------------	--	---

Tipo per viti «TORX»

Lunghezza totale 25 mm - pz. 10

Apertura «TORX»	T	4	5	6	7	8	10	11
Codice	A 3112 ....	1504	1505	1506	1507	1508	1510	1511
<b>A 3112/15</b>	Cad. €	<b>2,35</b>	<b>2,35</b>	<b>2,35</b>	<b>2,35</b>	<b>2,35</b>	<b>2,35</b>	<b>2,35</b>



Serie di 7 chiavi a bussola A 3112/15 da:

T4 - T5 - T6 - T7 - T8 - T10 - T11

Su supporto in metallo cromato, con 13 molle e fori di fissaggio

Lunghezza supporto 410 mm



Codice A 3112 1150	<b>A 3112/115</b>	Cad. €	<b>20,50</b>		1
--------------------	-------------------	--------	--------------	--	---

**ABC TOOLS** Accessori per chiavi a bussola

Attacco  $\frac{1}{4}$ " - In acciaio al cromo-vanadio - Esecuzione cromata

Raccordo aumentatore - Attacco  $\frac{1}{4}$ " -  $\frac{3}{8}$ "

Codice A 3112 2000	<b>A 3112/2</b>	Cad. €	<b>1,72</b>		10
--------------------	-----------------	--------	-------------	--	----

$\frac{1}{4}$  6,3 mm



Snodo cardanico

Codice A 3112 3000	<b>A 3112/3</b>	Cad. €	<b>8,15</b>		10
--------------------	-----------------	--------	-------------	--	----

Leva a cricchetto con collegamento di sicurezza e sbloccaggio rapido a pulsante

Lunghezza totale 145 mm

Codice A 3112 4000	<b>A 3112/4</b>	Cad. €	<b>31,20</b>		1
--------------------	-----------------	--------	--------------	--	---



Leva a cricchetto a dentatura fine, con 72 denti

Lunghezza totale 145 mm

Codice A 3112 4500	<b>A 3112/45</b>	Cad. €	<b>42,60</b>		1
--------------------	------------------	--------	--------------	--	---



Cricchetto a dentatura fine - 72 denti

Leva a cricchetto extra corta per spazi ristretti - Dentatura fine, con 72 denti

Con attacco  $\frac{1}{4}$ " per impiego con prolunghe lunghezza max. 150 mm

Lunghezza totale 95 mm

Codice A 3112 4600	<b>A 3112/46</b>	Cad. €	<b>19,30</b>		1
--------------------	------------------	--------	--------------	--	---



95 mm

# ABC TOOLS Accessori per chiavi a bussola

Attacco 1/4" - In acciaio al cromo-vanadio - Esecuzione cromata

6,3 mm

## Portabussole



Con attacco 1/4" sull'impugnatura per la trasmissione di elevati momenti torcenti - pz. 10

Lunghezza totale	mm	150	225
Codice		A 3112 5000	A 3112 5225
A 3112/5	Cad. €	4,60	4,80

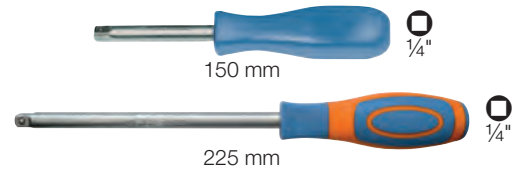

## felo Serie 400 ERGONIC

Impugnatura bicomponente con celle in resina sintetica altamente flessibile sotto il rivestimento dell'impugnatura e morbido elastomero che la riveste completamente e ha un'ottima resistenza a graffi ed acidi oltre ad essere gradevole al tatto

Lunghezza totale 200 mm

Codice A 3112 5200	A 3112/52	Cad. €	16,50	10
--------------------	-----------	--------	-------	----



Portabussole con gambo flessibile - pz. 10

Gr. 270 - Con impugnatura in resina sintetica

Gr. 500 - Con impugnatura bicomponente antiscivolo

Lunghezza totale	mm	270	500
Codice		A 3112 5300	A 3112 5305
A 3112/53	Cad. €	19,20	20,00

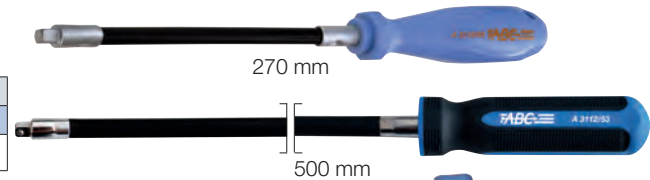

Impugnatura a "T" ergonomica in nylon, con 2 attacchi 1/4" portabussole

Lunghezza totale 183 mm

Codice A 3112 5500	A 3112/55	Lungh. 183 mm	Cad. €	6,60	5
--------------------	-----------	---------------	--------	------	---

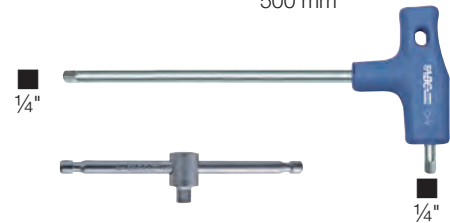

Leva a "T" con attacco scorrevole

Codice A 3112 6000	A 3112/6	Cad. €	5,10	10
--------------------	----------	--------	------	----



Prolunghe - pz. 10

Lunghezza totale	mm	50	100	150
Codice		A 3112 7050	A 3112 7100	A 3112 7150
A 3112/7	Cad. €	2,82	3,30	4,10



Prolunga flessibile

Lunghezza totale 150 mm

Codice A 3112 8000	A 3112/8	Cad. €	5,40	10
--------------------	----------	--------	------	----



Chiave a "T" con asta di manovra scorrevole ed attacco 1/4" con snodo cardanico

Lunghezza totale 400 mm

Codice A 3112 9000	A 3112/9	Cad. €	32,00	1
--------------------	----------	--------	-------	---



## ABC TOOLS Chiavi a bussola con inserto

Attacco 1/4" - In acciaio al cromo-vanadio - Esecuzione cromata - Lunghezza totale 32 mm

Tipo per viti con esagono incassato - DIN 7422 - pz. 10

Per viti con	mm	2,5	3	4	5	6	8
Codice	A 3112 ...	9125	9103	9104	9105	9106	9108
A 3112/91	Cad. €	1,86	1,86	1,86	1,86	1,86	2,00



Tipo per viti con intaglio - pz. 10

Tagliante	mm	4x0,5	5,5x0,8	6,5x1,2
Codice		A 3112 9304	A 3112 9355	A 3112 9365
A 3112/93	Cad. €	1,86	1,86	1,86



Tipo per viti con impronta a croce «PHILLIPS» - pz. 10

Punta	DIN	1	2	3
Codice		A 3112 9401	A 3112 9402	A 3112 9403
A 3112/94	Cad. €	1,86	1,86	1,86



Tipo per viti con impronta a croce «POZIDRIV» - pz. 10

Punta		1	2
Codice		A 3112 9601	A 3112 9602
A 3112/96	Cad. €	1,86	1,86



Tipo per viti «TORX» - pz. 10

Per viti «TORX»	T	8	10	15	20	25	27	30	40
Codice	A 3112 ...	9808	9810	9815	9820	9825	9827	9830	9840
A 3112/98	Cad. €	1,86	1,86	1,86	1,86	1,86	1,86	1,86	1,86



## ABC TOOLS Assortimenti di chiavi a bussola

Attacco  $\frac{3}{8}$ " - In acciaio al cromo-vanadio - Esecuzione cromata

### Composto da 24 utensili:

- 17 chiavi a bussola esagonali «Flank Profile»  $\odot$  da 6 - 7 - 8 - 9 - 10 - 11 - 12 - 13 - 14 - 15 - 16 - 17 - 18 - 19 - 20 - 21 - 22 mm
- 1 leva a cricchetto, lunghezza 195 mm
- 2 prolunghe, lunghezza 75 e 150 mm
- 1 leva a T con attacco scorrevole
- 2 raccordi attacco  $\frac{3}{8}$ " -  $\frac{1}{4}$ " e  $\frac{3}{8}$ " -  $\frac{1}{2}$ "
- 1 snodo cardanico

In cassetta di resina sintetica resistente agli urti, dimensioni LxPxh 270x215x60 mm - Peso 1,9 kg

Codice A 3113 2000	<b>A 3113/2</b>	Cad. €	<b>182,00</b>		1
--------------------	-----------------	--------	---------------	---	---

### Composto da 30 utensili:

- 13 chiavi a bussola poligonali  $\odot$  da 6 - 7 - 8 - 9 - 10 - 11 - 12 - 13 - 14 - 17 - 19 - 21 - 22 mm
- 5 chiavi a bussola con inserto ad esagono  $\odot$  da 4 - 5 - 6 - 8 - 10 mm
- 3 chiavi a bussola con inserto ad intaglio  $\ominus$  da 4 - 5,5 - 6 mm
- 3 chiavi a bussola con inserto «PHILLIPS»  $\oplus$  - Punta DIN 1 - 2 - 3
- 2 chiavi a bussola con inserto «POZIDRIV»  $\oplus$  - Punta 1 - 2
- 1 leva a cricchetto, lunghezza 195 mm
- 2 prolunghe, lunghezza 75 e 150 mm
- 1 snodo cardanico

In cassetta di lamiera, dimensioni LxPxh 285x130x43 mm - Peso 3 kg

Codice A 3113 3000	<b>A 3113/3</b>	Cad. €	<b>185,00</b>		1
--------------------	-----------------	--------	---------------	---	---



A 9

## ABC TOOLS Assortimento di inserti magnetici per bussole

Adatti per bussole con attacco  $\odot$  da  $\frac{1}{4}$ " -  $\frac{3}{4}$ " -  $\frac{1}{2}$ "

Inserti rimovibili, da inserire nelle bussole in esecuzione standard e prolungata, per trattenere saldamente viti, bulloni e dadi posti anche in luoghi di difficile accesso

Composto da:

**10 inserti magnetici** da 10 - 11 - 12 - 13 - 14 - 15 - 16 - 17 - 18 - 19 mm

Codice A 3113 9000	<b>A 3113/9</b>	Cad. €	<b>25,50</b>		1
--------------------	-----------------	--------	--------------	---	---



## ABC TOOLS Chiavi a bussola

Attacco  $\frac{3}{8}$ " - In acciaio al cromo-vanadio - Esecuzione cromata - DIN 3124

### MISURE METRICHE

**A 3114 - A bocca esagonale**  $\odot$  con profilo «Flank Profile»

**A 3114/1 - A bocca poligonale**  $\odot$

Per dadi $\odot$	mm	6	7	8	9	10	11	12	13	14
Codice	A 3114 ....	0006	0007	0008	—	0010	0011	0012	0013	0014
<b>A 3114</b>	Cad. €	<b>2,42</b>	<b>2,42</b>	<b>2,42</b>	—	<b>2,42</b>	<b>2,42</b>	<b>2,14</b>	<b>2,21</b>	<b>2,63</b>
Codice	A 3114 ....	1006	1007	1008	1009	1010	1011	1012	1013	1014
<b>A 3114/1</b>	Cad. €	<b>2,42</b>	<b>2,42</b>	<b>2,42</b>	<b>2,42</b>	<b>2,42</b>	<b>2,42</b>	<b>2,15</b>	<b>2,22</b>	<b>2,63</b>
Per dadi $\odot$	mm	15	16	17	18	19	20	21	22	
Codice	A 3114 ....	0015	0016	0017	0018	0019	0020	0021	0022	
<b>A 3114</b>	Cad. €	<b>2,70</b>	<b>2,70</b>	<b>3,20</b>	<b>3,40</b>	<b>3,40</b>	<b>4,00</b>	<b>4,00</b>	<b>4,35</b>	
Codice	A 3114 ....	1015	1016	1017	1018	1019	1020	1021	1022	
<b>A 3114/1</b>	Cad. €	<b>2,70</b>	<b>2,70</b>	<b>3,20</b>	<b>3,40</b>	<b>3,40</b>	<b>4,00</b>	<b>4,00</b>	<b>4,35</b>	

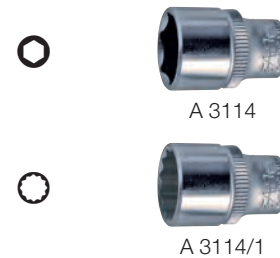

Serie di 16 chiavi a bussola esagonali **A 3114** da:

6 - 7 - 8 - 10 - 11 - 12 - 13 - 14 - 15 - 16 - 17 - 18 - 19 - 20 - 21 - 22 mm

Su supporto in metallo cromato, con 16 molle e fori di fissaggio

Lunghezza supporto 420 mm

Codice A 3114 1200	<b>A 3114/12</b>	Cad. €	<b>51,50</b>		1
--------------------	------------------	--------	--------------	---	---



### MISURE AMERICANE

**A bocca poligonale**  $\odot$  con profilo «Flank Profile»

Per dadi $\odot$	pollici	1/4	5/16	3/8	7/16	1/2	9/16	5/8	3/4
Codice	A 3114 ....	1401	1402	1403	1404	1405	1406	1407	1408
<b>A 3114/14</b>	Cad. €	<b>2,00</b>	<b>2,08</b>	<b>2,08</b>	<b>2,08</b>	<b>2,28</b>	<b>2,48</b>	<b>2,63</b>	<b>3,30</b>



## ABC TOOLS Accessori per chiavi a bussola

Attacco 3/8" - In acciaio al cromo-vanadio - Esecuzione cromata

Raccordi riduttori e aumentatori - pz. 10

Attacco	3/8" - 1/4"	3/8" - 1/2"
Codice	A 3114 2001	A 3114 2002
A 3114/2	Cad. € 2,50	2,73

Snodo cardanico

Codice A 3114 3000	A 3114/3	Cad. € 8,60	10
--------------------	----------	-------------	----

Leva a cricchetto con collegamento di sicurezza e sbloccaggio rapido

Sbloccaggio rapido della chiave a bussola tramite pressione del pulsante a molla che ritrae la sfera di tenuta nel quadro di manovra  
Lunghezza totale 195 mm

Codice A 3114 4000	A 3114/4	Cad. € 37,10	1
--------------------	----------	--------------	---

Leva a cricchetto con dentatura fine a 72 denti

Utilizzabile con un angolo di manovra di minimo 5°, ideale per l'impiego in spazi ristretti  
Lunghezza totale 195 mm

Codice A 3114 4500	A 3114/45	Cad. € 47,10	1
--------------------	-----------	--------------	---

Leva a "T" con attacco scorrevole

Lunghezza totale 160 mm

Codice A 3114 5000	A 3114/5	Cad. € 8,10	10
--------------------	----------	-------------	----

Chiave a "T" con asta di manovra scorrevole frizionata ed attacco 3/8" con snodo cardanico - Lunghezza totale 460 mm

Codice A 3114 6000	A 3114/6	Cad. € 29,10	1
--------------------	----------	--------------	---

Prolunghe - pz. 1

Lunghezza totale	mm	75	150	200	250
Codice		A 3114 7075	A 3114 7150	A 3114 7200	A 3114 7250
A 3114/7	Cad. €	4,55	6,60	9,10	9,50

Bussole intermedie porta inserti → A 5 pag. 50

3/8" 10 mm

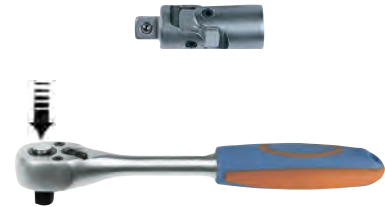

Cricchetto a dentatura fine - 72 denti



## ABC TOOLS Chiavi a bussola con inserto

Attacco 3/8" - In acciaio al cromo-vanadio - Esecuzione cromata

Tipo corto per viti con esagono incassato - DIN 7422

Lunghezza totale 48 mm - pz. 10

Per viti con	mm	4	5	6	8	10
Codice		A 3114 9104	A 3114 9105	A 3114 9106	A 3114 9108	A 3114 9110
A 3114/91	Cad. €	4,10	4,10	4,10	4,40	4,85



Tipo lungo per viti con esagono incassato - DIN 7422

Lunghezza totale 90 mm - pz. 10

Per viti con	mm	4	5	6	8	10
Codice		A 3114 9204	A 3114 9205	A 3114 9206	A 3114 9208	A 3114 9210
A 3114/92	Cad. €	5,40	5,40	5,40	6,40	6,75



Tipo per viti con intaglio - Lunghezza totale 48 mm - pz. 10

Tagliente	mm	4x0,5	5,5x0,8	6,5x1,2
Codice		A 3114 9304	A 3114 9355	A 3114 9306
A 3114/93	Cad. €	4,10	4,10	4,10



Tipo per viti con impronta a croce «PHILLIPS» - Lunghezza totale 48 mm - pz. 10

Punta	DIN	1	2	3
Codice		A 3114 9401	A 3114 9402	A 3114 9403
A 3114/94	Cad. €	4,10	4,10	4,10



Tipo per viti con impronta a croce «POZIDRIV» - Lunghezza totale 48 mm - pz. 10

Punta		1	2
Codice		A 3114 9601	A 3114 9602
A 3114/96	Cad. €	4,10	4,10



In acciaio al cromo-vanadio - Esecuzione cromata



6,3 mm -



12,5 mm

**Composto da 97 utensili:**

**Attacco 1/4"**

- 13 chiavi a bussola esagonali «Flank Profile» da 4÷14 mm
- 8 chiavi a bussola esagonali «Flank Profile» prolungate (50 mm) da 6÷13 mm
- 4 chiavi a bussola con inserto ad esagono da 3 - 4 - 5 - 6 mm
- 3 chiavi a bussola con inserto ad intaglio da 4 - 5,5 - 6,5 mm
- 2 chiavi a bussola con inserto «PHILLIPS» - Punta DIN 1 - 2
- 2 chiavi a bussola con inserto «POZIDRIV» - Punta 1 - 2
- 8 chiavi a bussola con inserto «TORX» gr. T8 - T10 - T15 - T20 - T25 - T27 - T30 - T40
- 1 pezzo per tipo leva a cricchetto, prolunga da 50 e 100 mm, snodo cardanico, portabussole con impugnatura, leva a T con attacco scorrevole

**Attacco 1/2"**

- 18 chiavi a bussola esagonali «Flank Profile» da 8÷32 mm
- 6 chiavi a bussola esagonali «Flank Profile» prolungate (75 mm) da 13÷22 mm
- 2 chiavi a bussola per candele da 16 e 21 mm
- 1 pezzo per tipo leva a cricchetto, prolunga da 125 e 250 mm, snodo cardanico, bussola portainseri 1/2" - 5/16", raccordo aumentatore 3/8" - 1/2"

**Attacco 5/16"**

- 5 inserti per viti con esagono incassato da 7 - 8 - 10 - 12 - 14 mm
- 3 inserti per viti con intaglio da 8 - 10 - 12 mm
- 2 inserti per viti a croce «PHILLIPS» - Punta DIN 3 - 4
- 2 inserti per viti a croce «POZIDRIV» - Punta 3 - 4
- 4 inserti per viti «TORX» gr. T40 - T45 - T50 - T55
- 3 chiavi maschio esagonali da 1,5 - 2 - 2,5 mm

In valigetta di resina sintetica resistente agli urti, dimensioni LxPxH 380x290x80 mm - Peso 6,3 kg

**Codice A 3115 5000**    **A 3115/5**    Cad. € **305,00**    1



**PRATIKA 97**

**Composto da 130 utensili:**

**Attacco 1/4"**

- 13 chiavi a bussola esagonali «Flank Profile» da 4÷14 mm
- 8 chiavi a bussola esagonali «Flank Profile» prolungate (50 mm) da 6÷13 mm
- 7 chiavi a bussola con bocca per viti «TORX» gr. E4÷E11
- 1 pezzo per tipo leva a cricchetto, prolunga da 50 e 100 mm, snodo cardanico, portabussole con impugnatura, leva a T con attacco scorrevole

**Attacco 1/2"**

- 17 chiavi a bussola esagonali «Flank Profile» da 10÷32 mm
- 5 chiavi a bussola esagonali «Flank Profile» prolungate (75 mm) da 14÷22 mm
- 7 chiavi a bussola con bocca per viti «TORX» gr. E12÷E24
- 2 chiavi a bussola per candele da 16 e 21 mm
- 1 pezzo per tipo leva a cricchetto, prolunga da 125 e 250 mm, snodo cardanico, bussola portainseri 1/2" - 5/16", raccordo aumentatore 3/8" - 1/2"

**Attacco 1/4"**

- 4 inserti per viti con esagono incassato da 3 - 4 - 5 - 6 mm
- 4 inserti per viti con intaglio da 3 - 4 - 5 - 6 mm
- 4 inserti per viti a croce «PHILLIPS» - Punta DIN 1 - 2 (2 pz.) - 3
- 4 inserti per viti a croce «POZIDRIV» - Punta 1 - 2 (2 pz.) - 3
- 7 inserti per viti «TORX» gr. T10 - T15 - T20 - T25 - T27 - T30 - T40
- 7 inserti per viti «TORX» TAMPER gr. T10H - T15H - T20H - T25H - T27H - T30H - T40H
- 1 raccordo portainseri magnetico
- 1 leva a cricchetto reversibile portainseri

**Attacco 5/16"**

- 5 inserti per viti con esagono incassato da 7 - 8 - 10 - 12 - 14 mm
- 3 inserti per viti con intaglio da 8 - 10 - 12 mm
- 2 inserti per viti a croce «PHILLIPS» - Punta DIN 3 - 4
- 2 inserti per viti a croce «POZIDRIV» - Punta 3 - 4
- 5 inserti per viti «TORX» gr. T40 - T45 - T50 - T55 - T60
- 1 chiave a rullino lunghezza 200 mm
- 9 chiavi maschio esagonali con testa sferopoliadrica da 1,5 - 2 - 2,5 - 3 - 4 - 5 - 6 - 8 - 10 mm

In valigetta di resina sintetica resistente agli urti, dimensioni LxPxH 430x350x75 mm - Peso 8 kg

**Codice A 3115 7000**    **A 3115/7**    Cad. € **513,00**    1



**PRATIKA 130**

**Composto da 92 utensili:**

- 12 chiavi combinate da 6 - 7 - 8 - 9 - 10 - 11 - 12 - 13 - 14 - 17 - 19 - 22 mm
- 9 chiavi maschio esagonali 1,5 - 2 - 2,5 - 3 - 4 - 5 - 6 - 8 - 10 mm

**Attacco 1/4"**

- 13 chiavi a bussola esagonali «Flank Profile» da 4÷14 mm
- 8 chiavi a bussola esagonali «Flank Profile» prolungate (50 mm) da 6÷13 mm
- 4 chiavi a bussola con inserto ad esagono da 3 - 4 - 5 - 6 mm
- 3 chiavi a bussola con inserto ad intaglio da 4 - 5,5 - 6,5 mm
- 2 chiavi a bussola con inserto «PHILLIPS» - Punta DIN 1 - 2
- 2 chiavi a bussola con inserto «POZIDRIV» - Punta 1 - 2
- 7 chiavi a bussola con inserto «TORX» gr. T8 - T10 - T15 - T20 - T25 - T27 - T30
- 1 pezzo per tipo leva a cricchetto, prolunga da 50 e 100 mm, snodo cardanico, portabussole con impugnatura, leva a T con attacco scorrevole

**Attacco 1/2"**

- 18 chiavi a bussola esagonali «Flank Profile» da 8÷32 mm
- 3 chiavi a bussola esagonali «Flank Profile» prolungate (75 mm) da 13 - 17 - 19 mm
- 1 pezzo per tipo leva a cricchetto, prolunga da 125 e 250 mm, snodo cardanico, raccordo aumentatore 3/8" - 1/2"

In valigetta di resina sintetica resistente agli urti, dimensioni LxPxH 460x350x100 mm - Peso 7,4 kg

**Codice A 3115 8000**    **A 3115/8**    Cad. € **433,00**    1

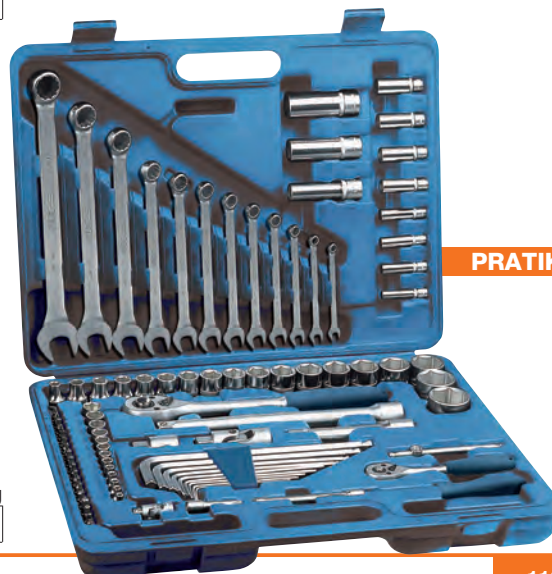

**PRATIKA 92**

**ABC TOOLS** Assortimenti di chiavi a bussola

Attacco  $\bigcirc$  1/2"

In acciaio al cromo-vanadio - Esecuzione cromata

**Composto da 30 utensili:**

- 20 chiavi a bussola esagonali  $\bigcirc$  «Flank Profile» da 8÷30 mm
- 5 bussole esagonali tipo lungo  $\bigcirc$  «Flank Profile» da 14÷22 mm
- 1 leva a cricchetto, lunghezza 275 mm
- 1 prolunga lunghezza 125 mm
- 1 prolunga lunghezza 250 mm
- 1 snodo cardanico
- 1 leva a "T" con attacco scorrevole

In valigetta di resina sintetica resistente agli urti  
Dimensioni LxPxh 350x270x80 mm - Peso 4,3 kg

Codice A 3115 3000 **A 3115/3** Cad. € **193,00**  1



$\bigcirc$  1/2  
12,5 mm

**Composto da 38 utensili:**

- 20 chiavi a bussola esagonali  $\bigcirc$  «Flank Profile» da 10÷32 mm
- 3 chiavi a bussola con inserto ad intaglio  $\bigcirc$  da 8 - 10 - 12 mm
- 3 chiavi a bussola con inserto «PHILLIPS»  $\oplus$  - Punta DIN 2 - 3 - 4
- 7 chiavi a bussola con inserto ad esagono  $\bigcirc$  - da 4 - 5 - 6 - 8 - 10 - 12 - 14 mm
- 1 leva a cricchetto, lunghezza 275 mm
- 1 prolunga lunghezza 125 mm
- 1 prolunga lunghezza 250 mm
- 1 snodo cardanico
- 1 leva a "T" con attacco scorrevole

In valigetta di resina sintetica resistente agli urti  
Dimensioni LxPxh 350x270x80 mm - Peso 5,5 kg

Codice A 3115 3800 **A 3115/38** Cad. € **239,00**  1



**Composto da 25 utensili:**

- 19 chiavi a bussola esagonali  $\bigcirc$  «Flank Profile» da 8 - 10 - 11 - 12 - 13 - 14 - 15 - 16 - 17 - 18 - 19 - 20 - 21 - 22 - 23 - 24 - 27 - 30 - 32 mm
- 1 leva a T con attacco scorrevole
- 1 leva a cricchetto, lunghezza 275 mm
- 1 prolunga lunghezza 75 mm
- 1 prolunga lunghezza 125 mm
- 1 prolunga lunghezza 250 mm
- 1 snodo cardanico

In valigetta di resina sintetica resistente agli urti  
Dimensioni LxPxh 350x270x80 mm - Peso 4,2 kg

Codice A 3115 4000 **A 3115/4** Cad. € **180,00**  1



**ABC TOOLS** Chiavi a bussola

Attacco  $\bigcirc$  1/2" - In acciaio al cromo-vanadio - Esecuzione cromata

**MISURE METRICHE**

**A 3116/1 - Tipo corto a bocca esagonale**  $\bigcirc$  con profilo «Flank Profile» - DIN 3124

**A 3116/2 - Tipo corto a bocca esagonale**  $\bigcirc$  - DIN 3124



A 3116/1

A 3116/2

Per dadi $\square$	mm	8	9	10	11	12	13	14	15	16	17	18	19
Codice	A 3116 ....	1008	1009	1010	1011	1012	1013	1014	1015	1016	1017	1018	1019
<b>A 3116/1</b>	Cad. €	<b>3,65</b>	<b>3,65</b>	<b>3,65</b>	<b>3,65</b>	<b>3,65</b>	<b>3,65</b>	<b>3,65</b>	<b>3,65</b>	<b>3,60</b>	<b>3,85</b>	<b>4,10</b>	<b>4,10</b>
Codice	A 3116 ....	2008	—	2010	2011	2012	2013	2014	2015	2016	2017	2018	2019
<b>A 3116/2</b>	Cad. €	<b>3,65</b>	—	<b>3,65</b>	<b>3,65</b>	<b>3,65</b>	<b>3,65</b>	<b>3,65</b>	<b>3,65</b>	<b>3,60</b>	<b>3,85</b>	<b>4,10</b>	<b>4,10</b>
Per dadi $\square$	mm	20	21	22	23	24	25	26	27	28	29	30	32
Codice	A 3116 ....	1020	1021	1022	1023	1024	—	—	1027	—	—	1030	1032
<b>A 3116/1</b>	Cad. €	<b>4,70</b>	<b>4,90</b>	<b>5,75</b>	<b>6,25</b>	<b>6,55</b>	—	—	<b>8,15</b>	—	—	<b>10,30</b>	<b>11,30</b>
Codice	A 3116 ....	2020	2021	2022	2023	2024	2025	2026	2027	2028	2029	2030	2032
<b>A 3116/2</b>	Cad. €	<b>4,70</b>	<b>4,90</b>	<b>5,75</b>	<b>6,25</b>	<b>6,60</b>	<b>7,45</b>	<b>7,45</b>	<b>8,15</b>	<b>9,10</b>	<b>9,30</b>	<b>10,30</b>	<b>11,30</b>

**Serie di chiavi a bussola su supporto in metallo cromato**

Con 15 molle e fori di fissaggio - Lunghezza supporto 420 mm

Con 15 chiavi a bussola  $\bigcirc$  A 3116/1 da:

8 - 9 - 10 - 11 - 12 - 13 - 14 - 15 - 16 - 17 - 18 - 19 - 20 - 21 - 22 mm

Codice A 3116 1500 **A 3116/15** Cad. € **65,00**  1

Con 8 chiavi a bussola  $\bigcirc$  A 3116/2 da:

24 - 25 - 26 - 27 - 28 - 29 - 30 - 32 mm

Codice A 3116 1600 **A 3116/16** Cad. € **74,50**  1



**ABC TOOLS** Chiavi a bussola

Attacco  $\bigcirc$  1/2" - In acciaio al cromo-vanadio - Esecuzione cromata

MISURE METRICHE

Tipo lungo a bocca esagonale  $\bigcirc$  con profilo «Flank Profile» - DIN 3124 - Lunghezza totale 77 mm

Per dadi $\bigcirc$	mm	13	14	15	17	19	22
Codice	A 3116 ....	1113	1114	1115	1117	1119	1122
<b>A 3116/11</b>	Cad. €	<b>9,00</b>	<b>9,00</b>	<b>9,00</b>	<b>9,00</b>	<b>9,00</b>	<b>9,90</b>

$\bigcirc$  1/2" 12,5 mm



A 9

MISURE AMERICANE

Tipo corto a bocca poligonale  $\bigcirc$  - DIN 3124

Per dadi $\bigcirc$	pollici	3/8	7/16	1/2	9/16	19/32	5/8	11/16	3/4	25/32
Codice	A 3116 ....	2201	2202	2203	2204	2205	2206	2207	2208	2209
<b>A 3116/22</b>	Cad. €	<b>2,83</b>	<b>2,83</b>	<b>2,83</b>	<b>2,83</b>	<b>3,05</b>	<b>3,10</b>	<b>3,50</b>	<b>3,75</b>	<b>3,85</b>

Per dadi $\bigcirc$	pollici	13/16	7/8	15/16	1	1 1/16	1 1/8	1 3/16	1 1/4
Codice	A 3116 ....	2210	2211	2212	2213	2214	2215	2216	2217
<b>A 3116/22</b>	Cad. €	<b>3,95</b>	<b>4,30</b>	<b>4,35</b>	<b>6,95</b>	<b>7,15</b>	<b>7,35</b>	<b>7,95</b>	<b>8,35</b>

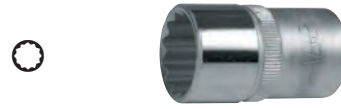

Tipo con bocca per viti "TORX"  $\star$

Apertura "TORX"	E	10	12	14	16	18	20	22	24
Codice	A 3116 ....	2510	2512	2514	2516	2518	2520	2522	2524
<b>A 3116/25</b>	Cad. €	<b>4,90</b>	<b>4,90</b>	<b>4,90</b>	<b>4,90</b>	<b>4,90</b>	<b>4,35</b>	<b>4,85</b>	<b>6,15</b>



**ABC TOOLS** Accessori per chiavi a bussola

Attacco 1/2" - In acciaio al cromo-vanadio - Esecuzione cromata

Raccordi riduttori e aumentatori - pz. 1

Attacco	$\bigcirc$ 1/2" - $\blacksquare$ 3/8"	$\bigcirc$ 1/2" - $\blacksquare$ 3/4"	
Codice	A 3116 3001	A 3116 3002	
<b>A 3116/3</b>	Cad. €	<b>4,35</b>	<b>9,10</b>



Assortimento di 6 raccordi

3 raccordi aumentatori con attacco  $\bigcirc$  1/4" e  $\blacksquare$  3/8" -  $\bigcirc$  3/8" e  $\blacksquare$  1/2" -  $\bigcirc$  1/2" e  $\blacksquare$  3/4"

3 raccordi riduttori con attacco  $\bigcirc$  3/8" e  $\blacksquare$  1/4" -  $\bigcirc$  1/2" e  $\blacksquare$  3/8" -  $\bigcirc$  3/4" e  $\blacksquare$  1/2"

Su termoformato adatto anche per l'inserimento in cassette di carrelli portautensili

Codice A 3116 3600	<b>A 3116/36</b>	Cad. €	<b>44,70</b>		1
--------------------	------------------	--------	--------------	--	---



Snodo cardanico

Codice A 3116 4000	<b>A 3116/4</b>	Cad. €	<b>12,00</b>		10
--------------------	-----------------	--------	--------------	--	----



Leva a cricchetto con quadro reversibile ed estraibile

Lunghezza totale 270 mm

Codice A 3116 6000	<b>A 3116/6</b>	Cad. €	<b>51,00</b>		1
--------------------	-----------------	--------	--------------	--	---



Leva a cricchetto con collegamento di sicurezza e sbloccaggio rapido

Sbloccaggio rapido della chiave a bussola tramite **pressione del pulsante** a molla che ritrae la sfera di tenuta nel quadro di manovra

Lunghezza totale 275 mm

Codice A 3116 7000	<b>A 3116/7</b>	Cad. €	<b>44,80</b>		1
--------------------	-----------------	--------	--------------	--	---



Leva a cricchetto con dentatura fine, con 72 denti - DIN 3122

Utilizzabile con un angolo di manovra di minimo 5°, ideale per l'impiego in spazi ristretti

Lunghezza totale 275 mm

Codice A 3116 7500	<b>A 3116/75</b>	Cad. €	<b>60,00</b>		1
--------------------	------------------	--------	--------------	--	---



A dentatura fine, con 72 denti

# ABC TOOLS Accessori per chiavi a bussola

Attacco 1/2" - In acciaio al cromo-vanadio - Esecuzione cromata

A 9

Leva a "T" con attacco scorrevole

Codice A 3116 1200	<b>A 3116/12</b>	Cad. €	<b>15,40</b>		1
--------------------	------------------	--------	--------------	---	---

Attacco scorrevole

Codice A 3116 1250	<b>A 3116/125</b>	Cad. €	<b>4,00</b>		10
--------------------	-------------------	--------	-------------	---	----

Prolunghe -  pz. 1

Lunghezza totale	mm	75	125	250
Codice		<b>A 3116 1301</b>	<b>A 3116 1302</b>	<b>A 3116 1303</b>
<b>A 3116/13</b>	Cad. €	<b>6,10</b>	<b>7,70</b>	<b>13,20</b>

Chiave a "T" con asta di manovra scorrevole ed attacco 1/2" con snodo cardanico - Lunghezza totale 500 mm

Codice A 3116 1400	<b>A 3116/14</b>	Cad. €	<b>46,70</b>		1
--------------------	------------------	--------	--------------	---	---

Bussole intermedie porta inserti → A 5 pag. 50

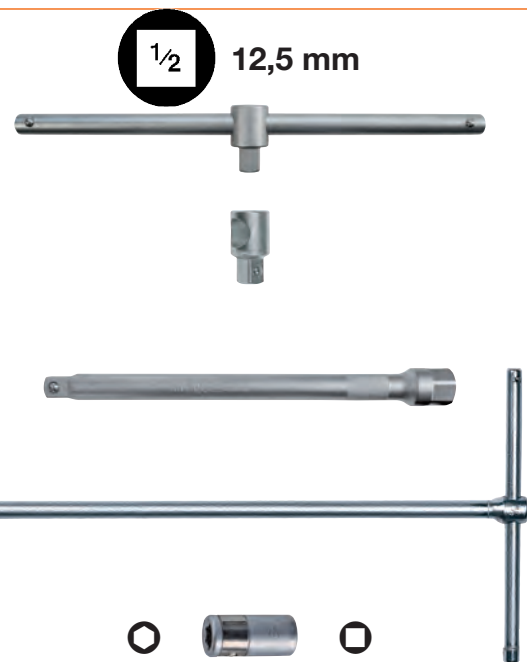

## ABC TOOLS Chiavi a bussola con inserto



Attacco 1/2" - In acciaio al cromo-vanadio - Esecuzione cromata

Tipo corto per viti con esagono incassato - DIN 7422 - Lunghezza totale 42 mm -  pz. 10

Per viti con 	mm	4	5	6	8	10	12	14	17	19
Codice	A 3116 ....	<b>5104</b>	<b>5105</b>	<b>5106</b>	<b>5108</b>	<b>5110</b>	<b>5112</b>	<b>5114</b>	<b>5117</b>	<b>5119</b>
<b>A 3116/51</b>	Cad. €	<b>16,30</b>	<b>16,30</b>	<b>16,30</b>	<b>16,30</b>	<b>16,30</b>	<b>16,30</b>	<b>16,30</b>	<b>16,30</b>	<b>16,30</b>



Tipo medio per viti con esagono incassato - DIN 7422 - Lunghezza totale 55 mm -  pz. 10

Per viti con 	mm	4	5	6	7	8
Codice		<b>A 3116 5204</b>	<b>A 3116 5205</b>	<b>A 3116 5206</b>	<b>A 3116 5207</b>	<b>A 3116 5208</b>
<b>A 3116/52</b>	Cad. €	<b>6,45</b>	<b>6,45</b>	<b>6,45</b>	<b>6,45</b>	<b>6,45</b>
Per viti con 	mm	10	12	14	17	19
Codice		<b>A 3116 5210</b>	<b>A 3116 5212</b>	<b>A 3116 5214</b>	<b>A 3116 5217</b>	<b>A 3116 5219</b>
<b>A 3116/52</b>	Cad. €	<b>7,25</b>	<b>8,05</b>	<b>9,00</b>	<b>10,10</b>	<b>13,20</b>



Tipo lungo per viti con esagono incassato - DIN 7422 - Lunghezza totale 100 mm -  pz. 10

Per viti con 	mm	5	6	8	10	12
Codice		<b>A 3116 5305</b>	<b>A 3116 5306</b>	<b>A 3116 5308</b>	<b>A 3116 5310</b>	<b>A 3116 5312</b>
<b>A 3116/53</b>	Cad. €	<b>7,45</b>	<b>7,45</b>	<b>7,45</b>	<b>8,40</b>	<b>9,30</b>



Tipo corto per viti con intaglio  - Lunghezza totale 42 mm

Tagliente	mm	13x2	19x3
Codice		<b>A 3116 5713</b>	<b>A 3116 5719</b>
<b>A 3116/57</b>	Cad. €	<b>16,30</b>	<b>16,30</b>





Tipo per viti con impronta a croce «PHILLIPS®»  - Lunghezza totale 55 mm -  pz. 10

Punta	DIN	3	4
Codice		<b>A 3116 6103</b>	<b>A 3116 6104</b>
<b>A 3116/61</b>	Cad. €	<b>6,45</b>	<b>6,45</b>
Per viti con gambo Ø	mm	5,3÷7,2	7,3÷12,7



Tipo per viti con impronta «TORX®»  - Lunghezza totale 55 mm -  pz. 10

Per viti «TORX®» 	T	20	25	27	30	40	45	50	55	60
Codice	A 3116 ....	<b>6520</b>	<b>6525</b>	<b>6527</b>	<b>6530</b>	<b>6540</b>	<b>6545</b>	<b>6550</b>	<b>6555</b>	<b>6560</b>
<b>A 3116/65</b>	Cad. €	<b>6,45</b>	<b>6,45</b>	<b>6,45</b>	<b>6,45</b>	<b>6,45</b>	<b>6,45</b>	<b>6,45</b>	<b>7,25</b>	<b>8,05</b>
	mm	3,86	4,43	4,99	5,52	6,65	7,82	8,83	11,22	13,25





## ABC TOOLS Assortimenti di chiavi a bussola

Attacco  $\frac{3}{4}$ "

In acciaio al cromo-vanadio - Esecuzione cromata

$\frac{3}{4}$  20 mm

### Composto da 15 utensili:

- 11 chiavi a bussola poligonali  $\frac{3}{4}$ " da 21 - 22 - 24 - 27 - 30 - 32 - 36 - 38 - 41 - 46 - 50 mm
- 1 leva a cricchetto, lunghezza 500 mm
- 1 leva a T con attacco scorrevole
- 1 prolunga, lunghezza 200 mm
- 1 prolunga, lunghezza 400 mm

In cassetta di lamiera, dimensioni LxPxh 540x190x85 mm

Peso 13,2 kg

Codice A 3117 2000	<b>A 3117/2</b>	Cad. €	<b>580,00</b>		1
--------------------	-----------------	--------	---------------	---	---

### Composto da 18 utensili:

- 12 chiavi a bussola poligonali  $\frac{3}{4}$ " da 19 - 21 - 22 - 24 - 27 - 30 - 32 - 36 - 38 - 41 - 46 - 50 mm
- 1 leva a cricchetto, lunghezza 500 mm
- 1 leva a T con attacco scorrevole
- 1 prolunga, lunghezza 100 mm
- 1 prolunga, lunghezza 200 mm
- 1 prolunga, lunghezza 400 mm
- 1 snodo cardanico

In cassetta di lamiera, dimensioni LxPxh 540x190x85 mm

Peso 14,5 kg

Codice A 3117 4000	<b>A 3117/4</b>	Cad. €	<b>685,00</b>		1
--------------------	-----------------	--------	---------------	---	---



## ABC TOOLS Chiavi a bussola poligonali

Attacco  $\frac{3}{4}$ " - In acciaio al cromo-vanadio - Esecuzione cromata - DIN 3124

Per dadi $\varnothing$	mm	19	21	22	24	27	28	29
Codice	A 3118 ...	2019	2021	2022	2024	2027	2028	2029
<b>A 3118/2</b>	Cad. €	<b>13,40</b>	<b>13,40</b>	<b>13,40</b>	<b>13,45</b>	<b>15,20</b>	<b>15,20</b>	<b>15,20</b>
Per dadi $\varnothing$	mm	30	32	36	38	41	46	50
Codice	A 3118 ...	2030	2032	2036	2038	2041	2046	2050
<b>A 3118/2</b>	Cad. €	<b>16,80</b>	<b>17,70</b>	<b>21,40</b>	<b>22,60</b>	<b>25,50</b>	<b>30,40</b>	<b>33,90</b>



## ABC TOOLS Accessori per chiavi a bussola

Attacco  $\frac{3}{4}$ " - In acciaio al cromo-vanadio - Esecuzione cromata

Raccordi riduttori e aumentatori -  pz. 10

Attacco	$\frac{3}{4}$ " - $\frac{1}{2}$ "	$\frac{3}{4}$ " - 1"
Codice	A 3118 3001	A 3118 3002
<b>A 3118/3</b>	Cad. €	<b>26,60</b>



Snodo cardanico

Codice A 3118 4000	<b>A 3118/4</b>	Cad. €	<b>71,30</b>		1
--------------------	-----------------	--------	--------------	---	---



Leva a cricchetto reversibile

Lunghezza totale 500 mm

Codice A 3118 5000	<b>A 3118/5</b>	Cad. €	<b>142,00</b>		1
--------------------	-----------------	--------	---------------	---	---



Leva a T con attacco scorrevole

Codice A 3118 6000	<b>A 3118/6</b>	Cad. €	<b>53,00</b>		1
--------------------	-----------------	--------	--------------	---	---



Prolunghhe -  pz. 1

Lunghezza totale	mm	100	200	400
Codice		A 3118 7100	A 3118 7200	A 3118 7400
<b>A 3118/7</b>	Cad. €	<b>22,40</b>	<b>31,50</b>	<b>50,00</b>



## ABC TOOLS Chiavi a bussola con inserto

Attacco  $\frac{3}{4}$ " - In acciaio al cromo-vanadio - Esecuzione cromata - DIN 7422 -  pz. 1

Per viti con $\varnothing$	mm	14	17	19	22
Codice		A 3118 9014	A 3118 9017	A 3118 9019	A 3118 9022
<b>A 3118/9</b>	Cad. €	<b>21,30</b>	<b>21,30</b>	<b>21,30</b>	<b>21,30</b>



## ABC TOOLS Assortimento di chiavi a bussola

Attacco  $\odot$  1"

In acciaio al cromo-vanadio - Esecuzione cromata  
Teste lucide

Composto da 12 utensili:

- 8 chiavi a bussola poligonali  $\odot$  da 46 - 50 - 55 - 60 - 65 - 70 - 75 - 80 mm
- 1 leva a T con attacco scorrevole, lunghezza 540 mm
- 1 testa a cricchetto, lunghezza 165 mm (per prolungare il cricchetto usare la leva a T)
- 1 prolunga, lunghezza 200 mm
- 1 prolunga, lunghezza 400 mm
- In cassetta di lamiera
- Dimensioni LxPxh 560x250x115 mm
- Peso 29 kg

Codice A 3119 1000	<b>A 3119/1</b>	Cad. €	<b>1.4350,00</b>		1
--------------------	-----------------	--------	------------------	---	---



**1** 25 mm

## ABC TOOLS Chiavi a bussola poligonali

Attacco  $\odot$  1" - In acciaio al cromo-vanadio - Esecuzione cromata - DIN 3124  
Con bloccaggio di sicurezza e pulsante per sgancamento rapido

Per dadi $\square$	mm	36	41	46	50	55
Codice		A 3120 1136	A 3120 1141	A 3120 1146	A 3120 1150	A 3120 1155
<b>A 3120/11</b>	Cad. €	<b>42,20</b>	<b>43,60</b>	<b>52,50</b>	<b>59,50</b>	<b>71,50</b>
Per dadi $\square$	mm	60	65	70	75	80
Codice		A 3120 1160	A 3120 1165	A 3120 1170	A 3120 1175	A 3120 1180
<b>A 3120/11</b>	Cad. €	<b>81,50</b>	<b>98,00</b>	<b>120,00</b>	<b>139,00</b>	<b>149,00</b>



## ABC TOOLS Accessori per chiavi a bussola

Attacco 1" - In acciaio al cromo-vanadio - Esecuzione cromata  
Con bloccaggio di sicurezza e pulsante per sgancamento rapido

Raccordo riduttore - Attacco  $\odot$  1" -  $\blacksquare$  3/4"

Codice A 3120 2000	<b>A 3120/2</b>	Cad. €	<b>36,40</b>		2
--------------------	-----------------	--------	--------------	---	---



Testa a cricchetto - Senza leva

Da utilizzare con leva di manovra A 3120/33  
Lunghezza totale 165 mm

Codice A 3120 3000	<b>A 3120/3</b>	Cad. €	<b>216,00</b>		1
--------------------	-----------------	--------	---------------	---	---



Leva di manovra

Da utilizzare con testa a cricchetto A 3120/3 o attacco scorrevole A 3120/45  
Lunghezza totale 540 mm

Codice A 3120 3300	<b>A 3120/33</b>	Cad. €	<b>73,80</b>		1
--------------------	------------------	--------	--------------	---	---



Testa a cricchetto completa di leva

Composto da: testa a cricchetto A 3120/3 e leva di manovra A 3120/33  
Lunghezza totale 690 mm

Codice A 3120 4000	<b>A 3120/4</b>	Cad. €	<b>290,00</b>		1
--------------------	-----------------	--------	---------------	---	---



Attacco scorrevole

Da utilizzare con leva di manovra A 3120/33

Codice A 3120 4500	<b>A 3120/45</b>	Cad. €	<b>52,00</b>		2
--------------------	------------------	--------	--------------	---	---



Leva a T con attacco scorrevole

Composto da: leva di manovra A 3120/33 e attacco scorrevole A 3120/45  
Lunghezza totale 540 mm

Codice A 3120 5000	<b>A 3120/5</b>	Cad. €	<b>126,00</b>		1
--------------------	-----------------	--------	---------------	---	---



Prolunghe -  pz. 1

Lunghezza totale	mm	200	400
Codice		A 3120 7200	A 3120 7400
<b>A 3120/7</b>	Cad. €	<b>72,00</b>	<b>127,00</b>



**HAZET** Assortimenti di chiavi a bussola esagonali

Attacco  $\frac{1}{4}$ " - In acciaio al cromo-vanadio - Esecuzione cromata - Teste lucide  
In cassetta di resina sintetica antiurto con alloggiamenti in schiuma

$\frac{1}{4}$  6,3 mm

**MISURE METRICHE**

**Composto da 38 utensili**

- 10 chiavi a bussola esagonali  $\bigcirc$  da 5,5 - 6 - 7 - 8 - 9 - 10 - 11 - 12 - 13 - 14 mm - Mod. 850
- 5 inserti per viti con esagono incassato  $\bigcirc$  da 3 - 4 - 5 - 6 - 7 mm - Mod. 2204
- 3 inserti per viti ad intaglio  $\ominus$  da 4,5 - 6,5 - 8 mm - Mod. 2208
- 3 inserti per viti «PHILLIPS»  $\oplus$  - Punta DIN 1 - 2 - 3 - Mod. 2215
- 3 inserti per viti «POZIDRIV»  $\oplus$  - Punta 1 - 2 - 3 - Mod. 2216
- 7 inserti per viti «TORX» TAMPER  $\otimes$  gr. T10 - T15 - T20 - T25 - T27 - T30 - T40 - Mod. 2223
- 1 leva a cricchetto, lunghezza 115 mm - Mod. 863 P
- 1 portabussola con impugnatura, lunghezza 134 mm - Mod. 866 U
- 2 prolunghe, lunghezza 50 e 100 mm - Mod. 867-2 - 868
- 1 bussola portainseriti con attacco  $\bigcirc$   $\frac{1}{4}$ " -  $\bigcirc$   $\frac{1}{4}$ " - Mod. 2250
- 1 bussola portainseriti con attacco  $\ominus$   $\frac{1}{4}$ " -  $\ominus$   $\frac{1}{4}$ " - Mod. 2304
- 1 snodo cardanico, lunghezza 36,5 mm - Mod. 869

Con alloggiamento del cricchetto e portabussole che consente di averli sempre pronti all'uso  
In cassetta di materiale plastico con rivestimento antiscivolo  
Dimensioni chiuso 180x98x52 mm

Codice A 3121 0000	<b>A 3121/0</b>	Cad. €	<b>232,00</b>		1
--------------------	-----------------	--------	---------------	---	---

**Composto da 14 utensili**

- 10 chiavi a bussola esagonali  $\bigcirc$  da 5 - 5,5 - 6 - 7 - 8 - 9 - 10 - 11 - 12 - 13 mm - Mod. 850
- 1 leva a cricchetto, lunghezza 115 mm - Mod. 863 P
- 2 prolunghe, lunghezza 50 e 150 mm - Mod. 867-2 - 868
- 1 snodo cardanico, lunghezza 36,5 mm - Mod. 869

In valigetta in ABS resistente agli urti con alloggiamento per gli utensili in materiale espanso, adatto per occupare 1/9 dei cassetti dei carrelli

Codice A 3121 2000	<b>A 3121/2</b>	Cad. €	<b>203,00</b>		1
--------------------	-----------------	--------	---------------	---	---

**Composto da 33 utensili**

- 11 chiavi a bussola esagonali  $\bigcirc$  da 4 - 5 - 6 - 7 - 8 - 9 - 10 - 11 - 12 - 13 - 14 mm - Mod. 850
- 5 chiavi a bussola rivestite al TiN con inserto ad esagono  $\bigcirc$  da 3 - 4 - 5 - 6 - 8 mm - Mod. 8501
- 4 chiavi a bussola rivestite al TiN con inserto ad intaglio  $\ominus$  da 3,5 - 4 - 5,5 - 8 mm - Mod. 8503
- 4 chiavi a bussola rivestite al TiN con inserto «PHILLIPS»  $\oplus$  - Punta DIN 1 - 2 - 3 - 4 - Mod. 8506
- 3 chiavi a bussola rivestite al TiN con inserto «POZIDRIV»  $\oplus$  - Punta 1 - 2 - 3 - Mod. 8507
- 1 leva a cricchetto, lunghezza 115 mm - Mod. 863 P
- 1 leva a T con attacco scorrevole, lunghezza 115 mm - Mod. 865
- 1 portabussola con impugnatura, lunghezza 134 mm - Mod. 866 U
- 2 prolunghe, lunghezza 50 e 150 mm - Mod. 867-2 - 868
- 1 snodo cardanico, lunghezza 36,5 mm - Mod. 869

In valigetta in ABS resistente agli urti con alloggiamento per gli utensili in materiale espanso, adatto per occupare 1/9 dei cassetti dei carrelli

Codice A 3121 3300	<b>A 3121/33</b>	Cad. €	<b>340,00</b>		1
--------------------	------------------	--------	---------------	---	---

**Composto da 36 utensili**

- 10 chiavi a bussola esagonali  $\bigcirc$  da 5,5 - 6 - 7 - 8 - 9 - 10 - 11 - 12 - 13 - 14 mm - Mod. 850
- 5 inserti per viti con esagono incassato  $\bigcirc$  da 3 - 4 - 5 - 6 - 7 mm - Mod. 2204
- 3 inserti per viti ad intaglio  $\ominus$  da 4,5 - 6,5 - 8 mm - Mod. 2208
- 3 inserti per viti «PHILLIPS»  $\oplus$  - Punta DIN 1 - 2 - 3 - Mod. 2215
- 3 inserti per viti «POZIDRIV»  $\oplus$  - Punta 1 - 2 - 3 - Mod. 2216
- 7 inserti per viti «TORX» TAMPER  $\otimes$  gr. T10 - T15 - T20 - T25 - T27 - T30 - T40 - Mod. 2223
- 1 bussola portainseriti con attacco  $\bigcirc$   $\frac{1}{4}$ " -  $\bigcirc$   $\frac{1}{4}$ " - Mod. 2250
- 1 leva a cricchetto, lunghezza 115 mm - Mod. 863 P
- 1 portabussola con impugnatura, lunghezza 134 mm - Mod. 866 U
- 2 prolunghe, lunghezza 50 e 100 mm - Mod. 867

In valigetta in ABS resistente agli urti con alloggiamento per gli utensili in materiale espanso, adatto per occupare 1/9 dei cassetti dei carrelli

Codice A 3121 3600	<b>A 3121/36</b>	Cad. €	<b>244,00</b>		1
--------------------	------------------	--------	---------------	---	---

**Composto da 30 utensili**

- 12 chiavi a bussola esagonali  $\bigcirc$  da 4 - 5 - 5,5 - 6 - 7 - 8 - 9 - 10 - 11 - 12 - 13 - 14 mm - Mod. 850
- 5 chiavi a bussola rivestite al TiN con inserto ad esagono  $\bigcirc$  da 3 - 4 - 5 - 6 - 8 mm - Mod. 8501
- 3 chiavi a bussola rivestite al TiN con inserto ad intaglio  $\ominus$  da 3,5 - 5,5 - 8 mm - Mod. 8503
- 2 chiavi a bussola rivestite al TiN con inserto «PHILLIPS»  $\oplus$  - Punta DIN 1 e 2 - Mod. 8506
- 2 chiavi a bussola rivestite al TiN con inserto «POZIDRIV»  $\oplus$  - Punta 1 e 2 - Mod. 8507
- 1 leva a cricchetto, lunghezza 115 mm - Mod. 863 P
- 1 leva a T con attacco scorrevole lunghezza 115 mm - Mod. 865
- 1 portabussola con impugnatura, lunghezza 134 mm - Mod. 866 U
- 2 prolunghe, lunghezza 50 e 150 mm - Mod. 867-2 - 868
- 1 snodo cardanico, lunghezza 36,5 mm - Mod. 869

In valigetta in ABS resistente agli urti con alloggiamento per gli utensili in materiale espanso, adatto per occupare 1/9 dei cassetti dei carrelli

Codice A 3121 4000	<b>A 3121/4</b>	Cad. €	<b>309,00</b>		1
--------------------	-----------------	--------	---------------	---	---



LxPxh 185x153x52 mm



LxPxh 185x153x52 mm



LxPxh 185x153x52 mm



LxPxh 185x153x52 mm

## HAZET Assortimenti di chiavi a bussola esagonali

**Attacco 1/4" - In acciaio al cromo-vanadio** - Esecuzione cromata - Teste lucide  
In cassetta di resina sintetica antiurto con alloggiamenti in schiuma

1/4 6,3 mm

### MISURE METRICHE

#### Composto da 33 utensili

- 11 chiavi a bussola esagonali da 5 - 5,5 - 6 - 7 - 8 - 9 - 10 - 11 - 12 - 13 - 14 mm - Mod. 850
- 5 chiavi a bussola con bocca «TORX®» E5 - E6 - E7 - E8 - E10 - Mod. 850E
- 4 chiavi a bussola al TiN con inserto ad esagono da 3 - 4 - 5 - 6 mm - Mod. 8501
- 1 chiave a bussola al TiN con inserto ad intaglio da 5,5 mm - Mod. 8503
- 1 chiave a bussola al TiN con inserto «PHILLIPS®» - Punta DIN 2 - Mod. 8506
- 5 chiavi a bussola al TiN con inserto «TORX®» T10 - T15 - T20 - T25 - T30 - Mod. 8502
- 1 leva a cricchetto, lunghezza 115 mm - Mod. 863 P
- 1 prolunga orientabile a testa sferica, lunghezza 100 mm - Mod. 871-4
- 1 portabussola con impugnatura, lunghezza 134 mm - Mod. 866 U
- 2 prolunghe, lunghezza 50 e 150 mm - Mod. 867-2 - 868
- 1 snodo cardanico, lunghezza 36,5 mm - Mod. 869

**In valigetta in ABS resistente agli urti con alloggiamento per gli utensili in materiale espanso**, adatto per occupare 1/9 dei cassetti dei carrelli

Codice A 3121 6000	<b>A 3121/6</b>	Cad. €	<b>373,00</b>		1
--------------------	-----------------	--------	---------------	---	---



LxPxh 185x153x52 mm

#### Composto da 19 utensili

- 6 chiavi a bussola esagonali da 5 - 5,5 - 6 - 7 - 8 - 10 mm - Mod. 850
- 6 chiavi a bussola al TiN con inserto ad esagono da 2,5 - 3 - 4 - 5 - 6 - 8 mm - Mod. 8501
- 3 chiavi a bussola al TiN con inserto «PHILLIPS®» - Punta DIN 1 - 2 - 3 - Mod. 8506
- 1 bussola portainseri attacco 1/4" - 1/4" - Mod. 2250-1
- 1 impugnatura a cricchetto reversibile, lunghezza 100 mm - Mod. 863 Q
- 2 prolunghe, lunghezza 50 e 150 mm - Mod. 867-2 - 868

Codice A 3121 8000	<b>A 3121/8</b>	Cad. €	<b>245,00</b>		1
--------------------	-----------------	--------	---------------	---	---



LxPxh 167x97x37 mm

## HAZET Assortimento di utensili combinati

**In acciaio al cromo-vanadio** - Esecuzione cromata - Teste lucide

### Composto da 46 utensili:

#### Attacco 1/4"

- 12 chiavi a bussola esagonali da 4 - 4,5 - 5 - 5,5 - 6 - 7 - 8 - 9 - 10 - 11 - 12 - 13 mm - Mod. 850
- 1 leva a cricchetto - Mod. 863 P
- 1 portabussola con impugnatura - Mod. 866 U
- 1 prolunga da 100 mm - Mod. 867-4
- 1 snodo cardanico - Mod. 869
- 2 bussole portainseri con attacco 1/4" - 1/4" e attacco 1/4" - 3/8" Mod. 2250
- 5 inserti per viti con esagono incassato da 3 - 4 - 5 - 6 - 8 mm - Mod. 2204
- 4 inserti per viti con intaglio da 4 - 6 - 8 - 9 mm - Mod. 2208
- 2 inserti per viti «PHILLIPS®» Punta DIN 1 - 2 - Mod. 2215
- 2 inserti per viti «POZIDRIV®» Punta 1 - 2 - Mod. 2216

#### Attacco 3/8"

- 12 chiavi a bussola esagonali da 10-11-12-13-14-15-16-17-18-19-21-22 mm - Mod. 880
- 1 leva a cricchetto - Mod. 8816 P
- 1 prolunga da 150 mm - Mod. 8821-6
- 1 snodo cardanico - Mod. 8820

**In valigetta in ABS resistente agli urti con alloggiamento per gli utensili in materiale espanso**, adatto per occupare 1/3 dei cassetti dei carrelli

Codice A 3121 8500	<b>A 3121/85</b>	Cad. €	<b>548,00</b>		1
--------------------	------------------	--------	---------------	---	---

1/4 6,3 mm - 3/8 12,5 mm



LxPxh 355x235x65 mm

## HAZET Chiavi a bussola

### Attacco 1/4"

**In acciaio al cromo-vanadio** - Esecuzione cromata - Teste lucide

#### Tipo con bocca esagonale - MISURE METRICHE

**A 3122/1** - Esecuzione corta - Lunghezza totale 25 mm - DIN 3124 - ISO 2725-1 - pz. 10

**A 3122/11** - Esecuzione lunga - Lunghezza totale 50 mm - pz. 10

Per dadi Ø	mm	4	4,5	5	5,5	6	7	8
Codice	A 3122 ....	1004	1045	1005	1055	1006	1007	1008
<b>A 3122/1</b>	Cad. €	<b>8,25</b>	<b>8,25</b>	<b>8,25</b>	<b>8,25</b>	<b>8,25</b>	<b>8,25</b>	<b>7,45</b>
Codice	A 3122 ....	1104	—	1105	1155	1106	1107	1108
<b>A 3122/11</b>	Cad. €	<b>21,70</b>	—	<b>21,70</b>	<b>22,30</b>	<b>22,30</b>	<b>22,30</b>	<b>22,30</b>
Per dadi Ø	mm	9	10	11	12	13	14	
Codice	A 3122 ....	1009	1010	1011	1012	1013	1014	
<b>A 3122/1</b>	Cad. €	<b>8,25</b>	<b>7,25</b>	<b>8,25</b>	<b>9,00</b>	<b>7,65</b>	<b>9,00</b>	
Codice	A 3122 ....	1109	1110	1111	1112	1113	—	
<b>A 3122/11</b>	Cad. €	<b>22,30</b>	<b>22,40</b>	<b>22,40</b>	<b>22,70</b>	<b>22,70</b>	—	

1/4 6,3 mm



A 3122/1



A 3122/11

## HAZET Chiavi a bussola

Attacco  $\frac{1}{4}$ "

In acciaio al cromo-vanadio - Esecuzione cromata - Teste lucide

$\frac{1}{4}$  6,3 mm

A 9

Tipo con bocca esagonale  $\odot$  - MISURE AMERICANE

Lunghezza totale 25 mm - pz. 10

Per dadi $\odot$	pollici	$\frac{3}{16}$	$\frac{7}{32}$	$\frac{1}{4}$	$\frac{9}{32}$	$\frac{5}{16}$	$\frac{11}{32}$	$\frac{3}{8}$	$\frac{7}{16}$	$\frac{1}{2}$	$\frac{9}{16}$
Codice	A 3122 ...	2001	2002	2003	2004	2005	2006	2007	2008	2009	2010
<b>A 3122/2</b>	Cad. €	<b>8,65</b>	<b>8,65</b>	<b>8,65</b>	<b>8,65</b>	<b>8,65</b>	<b>8,65</b>	<b>8,65</b>	<b>8,65</b>	<b>9,20</b>	<b>9,20</b>



Tipo con bocca per viti «TORX®»  $\star$  - Lunghezza totale 25 mm - pz. 10

Apertura «TORX®»	E	4	5	6	7	8	10	11
Codice	A 3122 ...	3004	3005	3006	3007	3008	3010	3011
<b>A 3122/3</b>	Cad. €	<b>9,60</b>	<b>9,60</b>	<b>9,60</b>	<b>9,60</b>	<b>9,60</b>	<b>10,10</b>	<b>10,10</b>



Supporti portabussola, con fori per l'applicazione a parete - Forniti senza bussola

Adatti per 16 bussole con attacco  $\odot$  da  $\frac{1}{4}$ " (6,3 mm)

Lunghezza totale	mm	250	410
Codice		A 3122 3901	A 3122 3902
<b>A 3122/39</b>	Cad. €	<b>6,20</b>	<b>4,00</b>
Con supporto in		mat. plastico	metallo

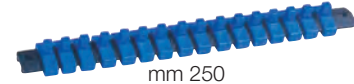

mm 250



mm 410

## HAZET Accessori per chiavi a bussola

Attacco  $\frac{1}{4}$ " - In acciaio al cromo-vanadio - Esecuzione cromata

Leva a cricchetto reversibili con levetta - DIN 3122 - ISO 3315 - Cricchetto a 20 denti - pz. 5

Lunghezza totale	mm	95	115
Codice		A 3122 4095	A 3122 4115
<b>A 3122/4</b>	Cad. €	<b>50,50</b>	<b>58,00</b>



Leva a cricchetto reversibile con levetta e testa piegata

Per operare in spazi di difficile accesso senza arrecare danni alla mano - Lunghezza totale 115 mm

Codice	A 3122 4200	A 3122/42	Cad. €	<b>61,50</b>		5
--------	-------------	-----------	--------	--------------	--	---



Leva a cricchetto reversibile con collegamento di sicurezza e pulsante per sbloccaggio rapido

DIN 3122 - ISO 3315 - Lunghezza totale 115 mm

Codice	A 3122 4300	A 3122/43	Cad. €	<b>66,50</b>		5
--------	-------------	-----------	--------	--------------	--	---



Leva a cricchetto a dentatura fine - Con 72 denti

Corpo interamente in acciaio forgiato con impugnatura

bicomponente antiscivolo per una comoda presa

Con pulsante ribassato - Lunghezza totale 115 mm



Codice	A 3122 4500	A 3122/45	Cad. €	<b>87,00</b>		5
--------	-------------	-----------	--------	--------------	--	---



Leva a cricchetto reversibile con snodo

Regolabile da 0°-90° sia verso l'alto che verso il basso - Lunghezza totale 135 mm

Codice	A 3122 4700	A 3122/47	Cad. €	<b>93,50</b>		5
--------	-------------	-----------	--------	--------------	--	---



Leva a cricchetto HiPER - High Performance

Corpo interamente in acciaio forgiato di alta qualità, resistente alla corrosione

Impugnatura ergonomica antiscivolo, insensibile ai liquidi dei freni con specifiche DOT 4

Protetta contro l'infiltrazione di polvere e residui

Con dentatura fine a 90 denti e angolo di manovra minimo di 4°, ideale per spazi ristretti

L'utilizzo di innovativi lubrificanti nel meccanismo del cricchetto permette una durata prolungata e di raggiungere coppie di serraggio max. di 1000 Nm

Testata per oltre 50.000 serraggi - ISO 3315

Lunghezza totale 115 mm

Codice	A 3122 5500	A 3122/55	Cad. €	<b>64,50</b>		5
--------	-------------	-----------	--------	--------------	--	---



$\angle$  4°

90 denti - 1000 Nm

Impugnatura a cricchetto reversibile

Con collegamento di sicurezza e pulsante per sbloccaggio rapido

Abbina i vantaggi di una leva a "T" a quelli di una leva a cricchetto

Consente serraggi ad alto momento torcente ma, grazie al cricchetto, anche con grande sensibilità

Ideale per utilizzo con prolunghe e con tutte le chiavi a bussola - Lunghezza impugnatura 100 mm

Codice	A 3122 4800	A 3122/48	Cad. €	<b>63,00</b>		1
--------	-------------	-----------	--------	--------------	--	---



Leva a "T" con attacco scorrevole - DIN 3122 - ISO 3315 - Lunghezza totale 115 mm

Codice	A 3122 6000	A 3122/6	Cad. €	<b>14,50</b>		10
--------	-------------	----------	--------	--------------	--	----



## HAZET Accessori per chiavi a bussola

Attacco 1/4" - In acciaio al cromo-vanadio - Esecuzione cromata

Prolunghe - pz. 10

Lunghezza totale	mm	50	100	150
Codice		A 3122 7050	A 3122 7100	A 3122 7150
<b>A 3122/7</b>	Cad. €	<b>13,40</b>	<b>14,90</b>	<b>16,90</b>

Prolunghe orientabili con quadro 1/4" a forma sferoconica

Angolo di manovra di 8° su tutti i lati, per manovrare in zone di difficile accesso - pz. 10

Lunghezza totale	mm	25	100
Codice		A 3122 8025	A 3122 8100
<b>A 3122/8</b>	Cad. €	<b>16,90</b>	<b>20,70</b>

Portabussole con impugnatura - DIN 3122 - ISO 3315 - Lunghezza totale 134 mm

Codice A 3122 9000	<b>A 3122/9</b>	Cad. €	<b>23,30</b>	5
--------------------	-----------------	--------	--------------	---

Snodo cardanico - DIN 3123 - ISO 3316 - Lunghezza totale 36,5 mm

Codice A 3122 1200	<b>A 3122/12</b>	Cad. €	<b>33,20</b>	10
--------------------	------------------	--------	--------------	----

Prolunga flessibile - Lunghezza totale 150 mm

Codice A 3122 1300	<b>A 3122/13</b>	Cad. €	<b>27,20</b>	10
--------------------	------------------	--------	--------------	----

Raccordo aumentatore attacco 1/4" - 3/8" - DIN 3123 - ISO 3316 - Lunghezza totale 25 mm

Codice A 3122 1400	<b>A 3122/14</b>	Cad. €	<b>14,90</b>	10
--------------------	------------------	--------	--------------	----

Portabussole con gambo flessibile lunghezza 130 mm - Lunghezza totale 240 mm

Codice A 3122 1500	<b>A 3122/15</b>	Cad. €	<b>43,20</b>	10
--------------------	------------------	--------	--------------	----

Bussola portainseri attacco 1/4" - 1/4" - Lunghezza totale 25 mm

Codice A 3122 1600	<b>A 3122/16</b>	Cad. €	<b>15,10</b>	1
--------------------	------------------	--------	--------------	---

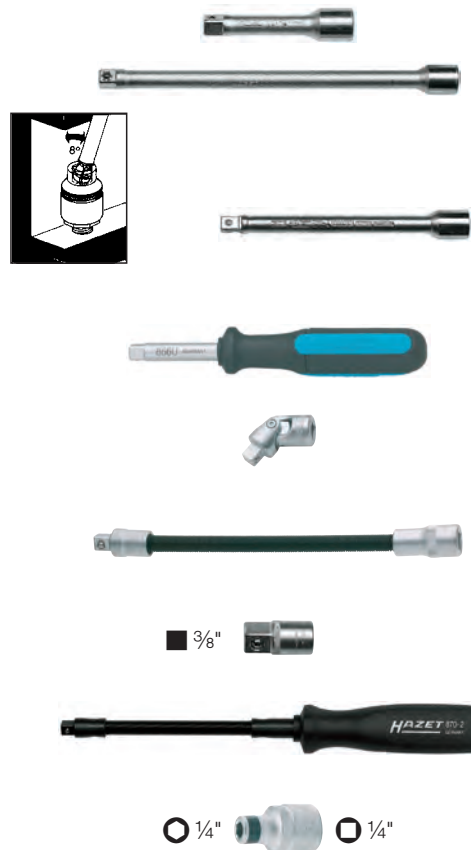

## HAZET Chiavi a bussola con inserto

Attacco 1/4"

In acciaio al cromo-vanadio con rivestimento al TiN (Nitruro di Titanio) per una resistenza maggiore all'usura e alla ruggine

Lunghezza totale 28 mm

Tipo per viti con esagono incassato - pz. 10

Per viti con	mm	2,5	3	4	5	6	8
Codice	A 3122 ....	1725	1703	1704	1705	1706	1708
<b>A 3122/17</b>	Cad. €	<b>9,80</b>	<b>9,80</b>	<b>9,80</b>	<b>9,80</b>	<b>9,80</b>	<b>9,80</b>

\*Fino ad esaurimento scorte interamente in acciaio al cromo-vanadio



Tipo per viti con intaglio - pz. 10

Tagliente	mm	3,5x0,6	4x0,8	5,5x1	8x1,2
Codice		A 3122 1835	A 3122 1804	A 3122 1855	A 3122 1808
<b>A 3122/18</b>	Cad. €	<b>9,80</b>	<b>9,80</b>	<b>9,80</b>	<b>9,80</b>



Tipo per viti con impronta a croce «PHILLIPS» - pz. 10

Punta	DIN	1	2	3	4
Codice		A 3122 1901	A 3122 1902	A 3122 1903	A 3122 1904
<b>A 3122/19</b>	Cad. €	<b>9,80</b>	<b>9,80</b>	<b>9,80</b>	<b>9,80</b>



Tipo per viti con impronta a croce «POZIDRIV» - pz. 10

Punta		1	2
Codice		A 3122 2101	A 3122 2102
<b>A 3122/21</b>	Cad. €	<b>11,00</b>	<b>11,00</b>



Tipo per viti «TORX» - pz. 10

Apertura «TORX»	T	8	9	10	15	20	25	27	30	40
Codice	A 3122 ....	2208	2209	2210	2215	2220	2225	2227	2230	2240
<b>A 3122/22</b>	Cad. €	<b>12,20</b>	<b>12,20</b>	<b>12,20</b>	<b>12,20</b>	<b>12,20</b>	<b>12,40</b>	<b>12,40</b>	<b>12,40</b>	<b>12,40</b>



## HAZET Assortimento di chiavi a bussola

Attacco  $\frac{1}{4}$ " - In acciaio inossidabile High-Grade

**Sicurezza:**

- carico di coppia massimo fino al 20% superiore rispetto agli standard HAZET;
- applicazioni più sicure / riduzione di rischi di danni all'operatore

**Alta qualità:**

- l'acciaio inossidabile High-Grade, a parità di durezza con materiali standard (31 CrV 3), ha una resistenza all'usura fino a 3 volte superiore per una maggiore durata nel tempo

**Rispetto dell'ambiente:**

- produzione più ecologica non essendoci trattamento di rivestimento elettrolitico di cromatura;
- l'assenza di rivestimenti chimici / elettrolitici riduce completamente possibili reazioni allergiche dell'operatore;
- durata superiore rispetto ai prodotti comparabili (acciaio inox invece di rivestimento elettrolitico);
- resistente agli eventi atmosferici; adatto anche per uso esterno

**Composto da 24 utensili**

- 13 chiavi a bussola esagonali  $\frac{1}{4}$ " da mm 4-4,5-5-5,5-6-7-8-9-10-11-12-13-14 - Mod. 850X
- 5 chiavi a bussola con inserto ad esagono incassato  $\frac{1}{4}$ " da mm 3 - 4 - 5 - 6 - 8 - Mod. 8501X
- 1 leva a cricchetto, lunghezza 115 mm - Mod. 863X
- 1 leva a T con attacco scorrevole, lunghezza 115 mm - Mod. 865X
- 1 portabussola con impugnatura, lunghezza 135 mm - Mod. 866X
- 1 prolunga, lunghezza 50 mm - Mod. 867X-2
- 1 prolunga, lunghezza 150 mm - Mod. 868X
- 1 snodo cardanico, lunghezza 36,5 mm - Mod. 869X

In cassetta di resina sintetica antiurto con alloggiamenti in schiuma

Codice A 3124 3000	<b>A 3124/3</b>	Cad. €	<b>344,00</b>		1
--------------------	-----------------	--------	---------------	---	---

$\frac{1}{4}$  6,3 mm

**HINOX**

A 9



LxPxH 187x125x39 mm

INOX

## HAZET Chiavi a bussola esagonali

Attacco  $\frac{1}{4}$ " - In acciaio inossidabile High-Grade

Per dadi $\frac{1}{4}$ "	mm	4	4,5	5	5,5	6	7	8
Codice A 3125 ....		1004	1045	1005	1055	1006	1007	1008
<b>A 3125/1</b>	Cad. €	<b>9,65</b>	<b>9,65</b>	<b>9,65</b>	<b>9,65</b>	<b>9,65</b>	<b>9,65</b>	<b>9,40</b>
Lunghezza totale	mm	25	25	25	25	25	25	25
Per dadi $\frac{1}{4}$ "	mm	9	10	11	12	13	14	
Codice A 3125 ....		1009	1010	1011	1012	1013	1014	
<b>A 3125/1</b>	Cad. €	<b>9,65</b>	<b>9,40</b>	<b>9,65</b>	<b>10,20</b>	<b>9,85</b>	<b>10,20</b>	
Lunghezza totale	mm	25	25	25	25	25	25	

 pz. 10



## HAZET Accessori per chiavi a bussola

Attacco  $\frac{1}{4}$ " - In acciaio inossidabile High-Grade

**Leva a cricchetto reversibile con levetta**

Interamente in acciaio inossidabile - Lunghezza totale 115 mm

Codice A 3126 1000	<b>A 3126/1</b>	Cad. €	<b>70,00</b>		5
--------------------	-----------------	--------	--------------	---	---



INOX

**Leva a T con attacco scorrevole**

Lunghezza totale 115 mm

Codice A 3126 5000	<b>A 3126/5</b>	Cad. €	<b>19,00</b>		10
--------------------	-----------------	--------	--------------	---	----



INOX

**Prolunghe** -  10 pz.

Lunghezza totale	mm	50	150
Codice		A 3126 6050	A 3126 6150
<b>A 3126/6</b>	Cad. €	<b>15,30</b>	<b>19,50</b>



INOX

**Portabussole con impugnatura**

Lunghezza totale 134 mm

Codice A 3126 7000	<b>A 3126/7</b>	Cad. €	<b>27,00</b>		5
--------------------	-----------------	--------	--------------	---	---



INOX

**Snodo cardanico**

Lunghezza totale 36,5 mm

Codice A 3126 9000	<b>A 3126/9</b>	Cad. €	<b>38,10</b>		10
--------------------	-----------------	--------	--------------	---	----



INOX

## HAZET Chiavi a bussola con inserto

Attacco  $\frac{1}{4}$ " - In acciaio inossidabile High-Grade

Per viti con esagono incassato  $\frac{1}{4}$ " - Lunghezza totale 28 mm -  pz. 10

Per viti con $\frac{1}{4}$ "	mm	3	4	5	6	8
Codice		A 3127 1003	A 3127 1004	A 3127 1005	A 3127 1006	A 3127 1008
<b>A 3127/1</b>	Cad. €	<b>11,30</b>	<b>11,30</b>	<b>11,30</b>	<b>11,30</b>	<b>11,30</b>



# HAZET Assortimenti di chiavi a bussola

Attacco  $\frac{3}{8}$ " - In acciaio al cromo-vanadio - Esecuzione cromata - Teste lucide

## MISURE METRICHE

### Composto da 16 utensili

- 11 chiavi a bussola esagonali  $\odot$  da 8 - 10 - 11 - 12 - 13 - 14 - 15 - 17 - 19 - 21 - 22 mm - Mod. 880
- 1 leva a cricchetto, lunghezza 200 mm - Mod. 8816 P
- 1 leva a T con attacco scorrevole, lunghezza 200 mm - Mod. 8815
- 1 snodo cardanico, lunghezza 47 mm - Mod. 8820
- 2 prolunghe, lunghezza 130 e 255 mm - Mod. 8821

In valigetta in ABS resistente agli urti con alloggiamento per gli utensili in materiale espanso, adatto per occupare  $\frac{1}{3}$  dei cassetti dei carrelli

Codice A 3129 1000    **A 3129/1**    Cad. €    **292,00**    1



LxPxh 355x235x65 mm

### Composto da 21 utensili

- 16 chiavi a bussola esagonali  $\odot$  da 6 - 7 - 8 - 9 - 10 - 11 - 12 - 13 - 14 - 15 - 16 - 17 - 18 - 19 - 21 - 22 mm - Mod. 880
- 2 chiavi a bussola per candele da 16 - 20,8 mm Mod. 880
- 1 leva a cricchetto, lunghezza 200 mm - Mod. 8816 P
- 1 snodo cardanico, lunghezza 47 mm - Mod. 8820
- 1 prolunga, lunghezza 130 mm - Mod. 8821

In valigetta in ABS resistente agli urti con alloggiamento per gli utensili in materiale espanso, adatto per occupare  $\frac{1}{3}$  dei cassetti dei carrelli

Codice A 3129 2000    **A 3129/2**    Cad. €    **351,00**    1



LxPxh 355x235x65 mm

### Composto da 32 utensili

- 16 chiavi a bussola esagonali  $\odot$  da 6 - 7 - 8 - 9 - 10 - 11 - 12 - 13 - 14 - 15 - 16 - 17 - 18 - 19 - 21 - 22 mm - Mod. 880
- 4 chiavi a bussola con inserto ad esagono da 4 - 5 - 6 - 8 mm - Mod. 8801
- 3 chiavi a bussola con inserto ad intaglio  $\ominus$  da 5,5 - 8 - 10 mm - Mod. 8803
- 3 chiavi a bussola con inserto «PHILLIPS»  $\oplus$  - Punta DIN 1 - 2 - 3 - Mod. 8806
- 1 leva a T con attacco scorrevole, lunghezza 200 mm - Mod. 8815
- 1 leva a cricchetto, lunghezza 200 mm - Mod. 8816 P
- 1 snodo cardanico, lunghezza 47 mm - Mod. 8820
- 3 prolunghe, lunghezza 75 - 130 - 255 mm - Mod. 8821

In valigetta in ABS resistente agli urti con alloggiamento per gli utensili in materiale espanso, adatto per occupare  $\frac{1}{3}$  dei cassetti dei carrelli

Codice A 3129 3000    **A 3129/3**    Cad. €    **530,00**    1



LxPxh 355x235x55 mm

### Composto da 16 utensili

- 10 chiavi a bussola poligonali  $\odot$  da 10 - 11 - 12 - 13 - 14 - 15 - 17 - 19 - 21 - 22 mm - Mod. 880 Z
- 1 chiave a bussola esagonale  $\odot$  da 8 mm - Mod. 880
- 1 leva a T con attacco scorrevole, lunghezza 200 mm - Mod. 8815
- 1 leva a cricchetto, lunghezza 200 mm - Mod. 8816 P
- 1 snodo cardanico, lunghezza 47 mm - Mod. 8820
- 2 prolunghe, lunghezza 130 - 255 mm - Mod. 8821

In valigetta in ABS resistente agli urti con alloggiamento per gli utensili in materiale espanso, adatto per occupare  $\frac{1}{3}$  dei cassetti dei carrelli

Codice A 3129 4000    **A 3129/4**    Cad. €    **292,00**    1



LxPxh 355x235x65 mm

### Composto da 58 utensili

- 3 chiavi a bussola esagonali  $\odot$  da 6 - 7 - 8 - Mod. 880
- 14 chiavi a bussola poligonali  $\odot$  da 9 - 10 - 11 - 12 - 13 - 14 - 15 - 16 - 17 - 18 - 19 - 20 - 21 - 22 mm - Mod. 880 Z
- 14 chiavi a bussola poligonali  $\odot$  lunghe da 9 - 10 - 11 - 12 - 13 - 14 - 15 - 16 - 17 - 18 - 19 - 20 - 21 - 22 mm - Mod. 880 TZ
- 9 chiavi a bussola con inserto ad esagono  $\odot$  da 3 - 4 - 5 - 6 - 7 - 8 - 9 - 10 - 12 mm - Mod. 8801
- 3 chiavi a bussola con inserto ad intaglio  $\ominus$  da 5,5 - 8 - 10 mm - Mod. 8803
- 3 chiavi a bussola con inserto «PHILLIPS»  $\oplus$  - Punta DIN 2 - 3 - 4 - Mod. 8806
- 1 portabussola con impugnatura, lunghezza 135 mm - Mod. 8812 U
- 1 leva con testa snodata, lunghezza 250 mm - Mod. 8814
- 1 leva a T con attacco scorrevole, lunghezza 200 mm - Mod. 8815
- 1 leva a cricchetto reversibile, lunghezza 200 mm - Mod. 8816 P
- 1 snodo cardanico, lunghezza 47 mm - Mod. 8820
- 4 prolunghe, lunghezza 75 - 150 - 200 - 305 mm - Mod. 8821
- 1 prolunga flessibile, lunghezza 210 mm - Mod. 8830
- 1 raccordo con attacco  $\frac{3}{8}$ " -  $\frac{1}{4}$ " - 8858

In cassetta di lamiera con alloggiamento per gli utensili in materiale espanso

Codice A 3129 6000    **A 3129/6**    Cad. €    **1.105,00**    1



LxPxh 578x235x88 mm



## HAZET Chiavi a bussola

Attacco  $\frac{3}{8}$ " - In acciaio al cromo-vanadio - Esecuzione cromata - Teste lucide

$\frac{3}{8}$  10 mm

A 9

### MISURE METRICHE

Tipo a bocca esagonale - DIN 3124 - ISO 2725

A 3130/1 - Esecuzione corta - pz. 10

A 3130/11 - Esecuzione lunga - pz. 10

Per dadi $\varnothing$	mm	6	7	8	9	10	11	12	13	14
<b>Codice</b>	<b>A 3130 ....</b>	<b>1006</b>	<b>1007</b>	<b>1008</b>	<b>1009</b>	<b>1010</b>	<b>1011</b>	<b>1012</b>	<b>1013</b>	<b>1014</b>
<b>A 3130/1</b>	Cad. €	9,45	9,45	9,45	9,45	8,15	9,45	9,45	8,15	10,60
<b>Codice</b>	<b>A 3130 ....</b>	—	<b>1107</b>	<b>1108</b>	<b>1109</b>	<b>1110</b>	<b>1111</b>	<b>1112</b>	<b>1113</b>	<b>1114</b>
<b>A 3130/11</b>	Cad. €	—	7,15	20,00	20,00	20,00	20,00	20,00	20,00	20,00
Per dadi $\varnothing$	mm	15	16	17	18	19	20	21	22	
<b>Codice</b>	<b>A 3130 ....</b>	<b>1015</b>	<b>1016</b>	<b>1017</b>	<b>1018</b>	<b>1019</b>	<b>1020</b>	<b>1021</b>	<b>1022</b>	
<b>A 3130/1</b>	Cad. €	10,60	10,60	12,20	12,20	12,20	12,70	12,70	12,70	
<b>Codice</b>	<b>A 3130 ....</b>	<b>1115</b>	<b>1116</b>	<b>1117</b>	<b>1118</b>	<b>1119</b>	<b>1120</b>	<b>1121</b>	<b>1122</b>	
<b>A 3130/11</b>	Cad. €	20,00	20,00	21,00	21,00	22,00	23,00	23,60	23,60	



A 3130/1



A 3130/11

Tipo a bocca poligonale - DIN 3124 - ISO 2725

A 3130/3 - Esecuzione corta - pz. 10

A 3130/32 - Esecuzione lunga - pz. 10

Per dadi $\varnothing$	mm	9	10	11	12	13	14	15
<b>Codice</b>	<b>A 3130 ....</b>	<b>3009</b>	<b>3010</b>	<b>3011</b>	<b>3012</b>	<b>3013</b>	<b>3014</b>	<b>3015</b>
<b>A 3130/3</b>	Cad. €	9,45	8,15	9,45	9,45	8,15	10,60	10,60
<b>Codice</b>	<b>A 3130 ....</b>	—	<b>3210</b>	<b>3211</b>	<b>3212</b>	<b>3213</b>	<b>3214</b>	<b>3215</b>
<b>A 3130/32</b>	Cad. €	—	20,00	20,00	20,00	20,00	20,00	20,00
Per dadi $\varnothing$	mm	16	17	18	19	20	21	22
<b>Codice</b>	<b>A 3130 ....</b>	<b>3016</b>	<b>3017</b>	<b>3018</b>	<b>3019</b>	<b>3020</b>	<b>3021</b>	<b>3022</b>
<b>A 3130/3</b>	Cad. €	10,60	12,20	12,20	12,20	12,70	12,70	12,70
<b>Codice</b>	<b>A 3130 ....</b>	—	<b>3217</b>	—	<b>3219</b>	—	—	<b>3222</b>
<b>A 3130/32</b>	Cad. €	—	21,00	—	22,00	—	—	23,60



A 3130/3



A 3130/32

Tipo con bocca per viti «TORX®» - pz. 10

Apertura «TORX®»	E	5	6	7	8	10	11	12	14
<b>Codice</b>	<b>A 3130 ....</b>	<b>4005</b>	<b>4006</b>	<b>4007</b>	<b>4008</b>	<b>4010</b>	<b>4011</b>	<b>4012</b>	<b>4014</b>
<b>A 3130/4</b>	Cad. €	13,50	13,50	13,50	13,50	13,50	14,30	14,50	14,90



### MISURE AMERICANE

Tipo corto a bocca poligonale - pz. 10

Grandezza		001	002	003	004	005	006
<b>Codice</b>	<b>A 3130 ....</b>	<b>8001</b>	<b>8002</b>	<b>8003</b>	<b>8004</b>	<b>8005</b>	<b>8006</b>
<b>A 3130/8</b>	Cad. €	9,45	9,45	9,45	10,60	10,60	10,60
Per dadi $\varnothing$	pollici	$\frac{3}{8}$	$\frac{7}{16}$	$\frac{1}{2}$	$\frac{9}{16}$	$\frac{19}{32}$	$\frac{5}{8}$
Grandezza		007	008	009	010	011	012
<b>Codice</b>	<b>A 3130 ....</b>	<b>8007</b>	<b>8008</b>	<b>8009</b>	<b>8010</b>	<b>8011</b>	<b>8012</b>
<b>A 3130/8</b>	Cad. €	12,20	12,20	12,70	12,70	12,70	12,70
Per dadi $\varnothing$	pollici	$\frac{11}{16}$	$\frac{3}{4}$	$\frac{25}{32}$	$\frac{13}{16}$	$\frac{7}{8}$	$\frac{15}{16}$



Supporti portabussole, con fori per l'applicazione a parete - Forniti senza bussole

Adatti per bussole con attacco  $\frac{3}{8}$ " da  $\frac{3}{8}$ " (10 mm)

Per bussole	n°	11	16
<b>Codice</b>		<b>A 3130 9911</b>	<b>A 3130 9916</b>
<b>A 3130/99</b>	Cad. €	3,85	4,30
Con supporto in		mat. plastico	metallo
Lunghezza totale	mm	250	420



A 3130/99 gr. 11



A 3130/99 gr. 16

**HAZET** Accessori per chiavi a bussola

Attacco 3/8"

In acciaio al cromo-vanadio con inserto rivestito al TiN (Nitrato di Titanio) per una resistenza maggiore all'usura e alla ruggine

3/8 10 mm

Portabussole con impugnatura - Lunghezza totale 135 mm

Codice A 3131 2000	<b>A 3131/2</b>	Cad. €	<b>29,20</b>		5
--------------------	-----------------	--------	--------------	--	---



Leva con testa snodata - DIN 3122 - ISO 3315

Lunghezza totale 250 mm

Codice A 3131 3000	<b>A 3131/3</b>	Cad. €	<b>51,50</b>		5
--------------------	-----------------	--------	--------------	--	---



Leva a "T" con attacco scorrevole - DIN 3122 - ISO 3315

Lunghezza totale 200 mm

Codice A 3131 4000	<b>A 3131/4</b>	Cad. €	<b>23,50</b>		5
--------------------	-----------------	--------	--------------	--	---



Leva a cricchetto reversibile con levetta - DIN 3122 - ISO 3315

Lunghezza totale 200 mm

Codice A 3131 5000	<b>A 3131/5</b>	Cad. €	<b>66,50</b>		5
--------------------	-----------------	--------	--------------	--	---



Leva a cricchetto con collegamento di sicurezza e sbloccaggio rapido - DIN 3122 - ISO 3315

Sbloccaggio rapido della chiave a bussola tramite pressione del pulsante a molla che ritrae la sfera di tenuta nel quadro di manovra

Con 30 denti - Lunghezza totale 200 mm

Codice A 3131 5100	<b>A 3131/51</b>	Cad. €	<b>78,00</b>		5
--------------------	------------------	--------	--------------	--	---



Leva a cricchetto reversibile con levetta, con testa snodata

Regolabile da 0°-90° sia verso l'alto che verso il basso

Lunghezza totale 215 mm

Codice A 3131 5300	<b>A 3131/53</b>	Cad. €	<b>95,50</b>		5
--------------------	------------------	--------	--------------	--	---



Leva a cricchetto con dentatura fine, 72 denti

Utilizzabile con un angolo di manovra di minimo 5° ideale per l'impiego in spazi ristretti

Corpo interamente in acciaio forgiato con impugnatura bicomponente antiscivolo per una comoda presa

Con pulsante ribassato per evitare involontarie inversioni

Lunghezza totale 186 mm

Codice A 3131 5500	<b>A 3131/55</b>	Cad. €	<b>84,00</b>		1
--------------------	------------------	--------	--------------	--	---

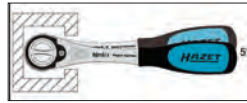

Prolunghe

Lunghezza totale	mm	75	150	205	305
Codice		A 3131 6075	A 3131 6150	A 3131 6205	A 3131 6305
<b>A 3131/6</b>	Cad. €	<b>18,50</b>	<b>20,10</b>	<b>25,30</b>	<b>28,90</b>
	pz.	10	10	10	10



Prolunghe orientabili con quadro 3/8" a forma sferoconica

Per manovrare in zone di difficile accesso

Il quadro esterno consente di operare con una angolazione di 8° su tutti i lati

Lunghezza totale	mm	35	75	255
Codice		A 3131 6101	A 3131 6102	A 3131 6103
<b>A 3131/61</b>	Cad. €	<b>20,10</b>	<b>23,30</b>	<b>35,90</b>
	pz.	10	10	10

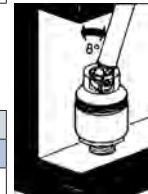

Prolunga flessibile - Lunghezza totale 210 mm

Codice A 3131 6200	<b>A 3131/62</b>	Cad. €	<b>35,60</b>		10
--------------------	------------------	--------	--------------	--	----



Snodo cardanico - DIN 3123 - ISO 3316

Lunghezza totale 47 mm

Codice A 3131 7000	<b>A 3131/7</b>	Cad. €	<b>35,40</b>		10
--------------------	-----------------	--------	--------------	--	----



Raccordi riduttori e aumentatori - DIN 3123 - ISO 3316

Attacco	3/8" - 1/4"	3/8" - 1/2"	
Codice	A 3131 8001	A 3131 8002	
<b>A 3131/8</b>	Cad. €	<b>13,90</b>	<b>17,70</b>
	pz.	10	10



Bussole portainserti - Lunghezza totale 30 mm

Attacco	3/8" - 1/4"	3/8" - 5/16"	
Codice	A 3131 9001	A 3131 9002	
<b>A 3131/9</b>	Cad. €	<b>20,10</b>	<b>20,30</b>
	pz.	10	10



## HAZET Chiavi a bussola con inserto

Attacco  $\frac{3}{8}$ "

In acciaio al cromo-vanadio con inserto rivestito al TiN - Esecuzione cromata - Teste lucide

Tipo corto per viti con esagono incassato  $\odot$  - DIN 7422

Lunghezza totale 44 mm

Per viti con $\odot$	mm	3	4*	5	6	8	10
Codice	A 3132 ....	0003	0004	0005	0006	0008	0010
<b>A 3132/0</b>	Cad. €	<b>13,30</b>	<b>13,30</b>	<b>13,30</b>	<b>13,30</b>	<b>14,50</b>	<b>17,50</b>
	pz.	10	10	10	10	10	10

$\frac{3}{8}$  10 mm



Tipo lungo per viti con esagono incassato  $\odot$  - DIN 7422

Per viti con $\odot$	mm	3*	4	5	6	7	8	9*	10	12*
Codice	A 3132 ....	1003	1004	1005	1006	1007	1008	1009	1010	1012
<b>A 3132/1</b>	Cad. €	<b>16,80</b>	<b>17,10</b>	<b>17,20</b>	<b>17,50</b>	<b>18,10</b>	<b>18,10</b>	<b>22,00</b>	<b>22,00</b>	<b>25,60</b>
Lunghezza totale	mm	50	55	60	65	70	75	80	85	90
	pz.	10	10	10	10	10	10	10	10	10



\* Non a norme DIN

Tipo lungo con testa sferopoliedrica per viti con esagono incassato  $\odot$

Lunghezza totale 116 mm

Per viti con $\odot$	mm	5	6	8	10
Codice	A 3132 1505	A 3132 1506	A 3132 1508	A 3132 1510	
<b>A 3132/15</b>	Cad. €	<b>19,10</b>	<b>20,10</b>	<b>23,10</b>	<b>29,20</b>
	pz.	10	10	10	10



Tipo per viti con intaglio  $\ominus$  - DIN ISO 2380-1

Tagliente	mm	5,5x1	10x1,6
Codice	A 3132 2055	A 3132 2010	
<b>A 3132/2</b>	Cad. €	<b>20,50</b>	<b>26,10</b>
Lunghezza totale	mm	48,5	62,5
	pz.	10	10



Tipo per viti con impronta a croce «PHILLIPS»  $\oplus$  - Punta ISO 8764-1

Punta	DIN	1*	2*	3	4*
Codice	A 3132 3001	A 3132 3002	A 3132 3003	A 3132 3004	
<b>A 3132/3</b>	Cad. €	<b>17,10</b>	<b>17,50</b>	<b>18,50</b>	<b>21,00</b>
Per viti con gambo $\varnothing$	mm	2,1÷3	3,1÷5,2	5,3÷7,2	7,3÷12,7
Lunghezza totale	mm	50	50	55	60
	pz.	10	10	10	10



\* Fino ad esaurimento scorte non rivestiti al TiN

Tipo per viti con impronta a croce XZN  $\odot$  - DIN 2325 - DIN 2343

Lunghezza totale 41 mm

Per viti con $\odot$	M	6	8	10
Codice	A 3132 4006	A 3132 4008	A 3132 4010	
<b>A 3132/4</b>	Cad. €	<b>21,70</b>	<b>21,70</b>	<b>24,10</b>
	pz.	10	10	10



Tipo per viti «TORX»  $\otimes$

Lunghezza totale 44 mm

Apertura «TORX»	T	15	20	25	27	30	40	45	50
Codice	A 3132 ....	6015	6020	6025	6027	6030	6040	6045	6050
<b>A 3132/6</b>	Cad. €	<b>15,70</b>	<b>15,70</b>	<b>15,70</b>	<b>15,90</b>	<b>15,90</b>	<b>16,80</b>	<b>16,80</b>	<b>18,10</b>
	mm	3,27	3,86	4,43	4,99	5,52	6,65	7,82	8,83
	pz.	10	10	10	10	10	10	10	10



Serie di 8 inserti «TORX» A 3132/6 gr. T15-T50 (1 pezzo per tipo)

Su pratico supporto in metallo cromato con fori di fissaggio, lunghezza totale 240 mm

Codice A 3132 6500	<b>A 3132/65</b>	Cad. €	<b>135,00</b>		10
--------------------	------------------	--------	---------------	--	----



## HAZET Assortimenti di chiavi a bussola esagonali

Attacco  $\frac{1}{2}$ "

In acciaio al cromo-vanadio - Esecuzione cromata - Teste lucide

### MISURE METRICHE

#### Composto da 18 utensili:

- 14 chiavi a bussola da 10 - 11 - 12 - 13 - 14 - 15 - 16 - 17 - 18 - 19 - 21 - 22 - 24 - 27 - Mod. 900
- 1 leva a cricchetto, lunghezza 275 mm - Mod. 916 SP
- 1 prolunga, lunghezza 125 mm - Mod. 917-5
- 1 prolunga, lunghezza 250 mm - Mod. 918-10
- 1 snodo cardanico, lunghezza 70 mm - Mod. 920

In valigetta in ABS resistente agli urti con alloggiamento per gli utensili in materiale espanso, adatto per occupare  $\frac{1}{3}$  dei cassetti dei carrelli

Codice A 3142 2000	<b>A 3142/2</b>	Cad. €	<b>344,00</b>		1
--------------------	-----------------	--------	---------------	---	---

$\frac{1}{2}$  12,5 mm



LxPxh 355x235x65

#### Composto da 17 utensili:

- 13 chiavi a bussola da 10 - 11 - 12 - 13 - 14 - 15 - 17 - 19 - 22 - 24 - 27 - 30 - 32 mm
- 1 leva a T con attacco scorrevole, lunghezza 300 mm - Mod. 915
- 1 leva a cricchetto, lunghezza 275 mm - Mod. 916 SP
- 1 prolunga, lunghezza 125 mm - Mod. 917-5
- 1 prolunga, lunghezza 250 mm - Mod. 918-10

In valigetta in ABS resistente agli urti con alloggiamento per gli utensili in materiale espanso, adatto per occupare  $\frac{1}{3}$  dei cassetti dei carrelli

Codice A 3142 4000	<b>A 3142/4</b>	Cad. €	<b>370,00</b>		1
--------------------	-----------------	--------	---------------	---	---



LxPxh 355x235x65

#### Composto da 25 utensili:

- 20 chiavi a bussola da 10 - 11 - 12 - 13 - 14 - 15 - 16 - 17 - 18 - 19 - 20 - 21 - 22 - 23 - 24 - 26 - 27 - 28 - 30 - 32 mm
- 1 leva a T con attacco scorrevole, lunghezza 300 mm - Mod. 915
- 1 leva a cricchetto, lunghezza 275 mm - Mod. 916 SP
- 1 prolunga, lunghezza 125 mm - Mod. 917-5
- 1 prolunga, lunghezza 250 mm - Mod. 918-10
- 1 snodo cardanico, lunghezza 70 mm - Mod. 920

In valigetta in ABS resistente agli urti con alloggiamento per gli utensili in materiale espanso, adatto per occupare  $\frac{1}{3}$  dei cassetti dei carrelli

Codice A 3142 5000	<b>A 3142/5</b>	Cad. €	<b>456,00</b>		1
--------------------	-----------------	--------	---------------	---	---



LxPxh 355x235x65

#### Composto da 31 utensili:

- 23 chiavi a bussola da 8 - 9 - 10 - 11 - 12 - 13 - 14 - 15 - 16 - 17 - 18 - 19 - 20 - 21 - 22 - 23 - 24 - 25 - 26 - 27 - 28 - 30 - 32 mm
- 1 leva a T con attacco scorrevole, lunghezza 300 mm - Mod. 915
- 1 leva a cricchetto, lunghezza 275 mm - Mod. 916 SP
- 1 prolunga, lunghezza 125 mm - Mod. 917-5
- 1 prolunga, lunghezza 250 mm - Mod. 918-10
- 1 snodo cardanico, lunghezza 70 mm - Mod. 920
- 1 leva con testa snodata, lunghezza 395 mm - Mod. 914-15
- 1 inserto per viti ad intaglio  $\ominus$  13x2 mm - Mod. 980

In cassetta di lamiera, con alloggiamento in morbida schiuma espansa

Codice A 3142 6000	<b>A 3142/6</b>	Cad. €	<b>600,00</b>		1
--------------------	-----------------	--------	---------------	---	---



LxPxh 435x215x62 mm

#### Composto da 44 utensili:

- 18 chiavi a bussola esagonali  $\odot$  da 10 - 11 - 12 - 13 - 14 - 15 - 17 - 19 - 20 - 21 - 22 - 23 - 24 - 26 - 27 - 28 - 30 - 32 mm - Mod. 900
- 7 chiavi a bussola con inserto rivestito al TiN ad esagono incassato  $\odot$  da 5 - 6 - 7 - 8 - 10 - 12 - 14 mm - Mod. 986
- 4 inserti per viti a croce «PHILLIPS»  $\oplus$  - Punta DIN 1 - 2 - 3 - 4 - Mod. 2217 PH
- 4 inserti per viti a croce «POZIDRIV»  $\oplus$  - Punta 1 - 2 - 3 - 4 - Mod. 2218 PZ
- 5 inserti per viti «TORX»  $\otimes$  gr. T27 - T30 - T40 - T45 - T50 - Mod. 2224-T
- 1 bussola portainseriti con attacco  $\odot$   $\frac{5}{16}$ " - Mod. 2230-5
- 1 leva a T con attacco scorrevole, lunghezza 300 mm - Mod. 915
- 1 leva a cricchetto, lunghezza 275 mm - Mod. 916 SP
- 1 prolunga, lunghezza 125 mm - Mod. 917-5
- 1 prolunga, lunghezza 250 mm - Mod. 918-10
- 1 snodo cardanico, lunghezza 70 mm - Mod. 920

In cassetta di resina sintetica antiurto con alloggiamenti in schiuma

Codice A 3144 2000	<b>A 3144/2</b>	Cad. €	<b>630,00</b>		1
--------------------	-----------------	--------	---------------	---	---



LxPxh 410x216x65 mm

**HAZET** Assortimenti di chiavi a bussola poligonali

Attacco  $\frac{1}{2}$ "

In acciaio al cromo-vanadio - Esecuzione cromata - Teste lucide

**MISURE METRICHE**

**Composto da 25 utensili:**

20 chiavi a bussola da 10 - 11 - 12 - 13 - 14 - 15 - 16 - 17 - 18 - 19 - 20 - 21 - 22 - 23 - 24 - 26 - 27 - 28 - 30 - 32 mm

- 1 leva a T con attacco scorrevole, lunghezza 300 mm - Mod. 915
- 1 leva a cricchetto, lunghezza 275 mm - Mod. 916 SP
- 1 prolunga, lunghezza 125 mm - Mod. 917-5
- 1 prolunga, lunghezza 250 mm - Mod. 918-10
- 1 snodo cardanico, lunghezza 70 mm - Mod. 920

In valigetta in ABS resistente agli urti con alloggiamento per gli utensili in materiale espanso, adatto per occupare  $\frac{1}{3}$  dei cassetti dei carrelli

Codice A 3146 4000	<b>A 3146/4</b>	Cad. €	<b>456,00</b>		1
--------------------	-----------------	--------	---------------	---	---



LxPxh 355x235x65 mm

**MISURE AMERICANE**

**Composto da 23 utensili:**

18 chiavi a bussola poligonali  $\odot$  pollici  $\frac{3}{8}$  -  $\frac{7}{16}$  -  $\frac{1}{2}$  -  $\frac{9}{16}$  -  $\frac{19}{32}$  -  $\frac{5}{8}$  -  $\frac{11}{16}$  -  $\frac{3}{4}$  -  $\frac{25}{32}$  -  $\frac{13}{16}$  -  $\frac{7}{8}$  -  $\frac{15}{16}$  -  $\frac{31}{32}$  - 1 -  $1\frac{1}{16}$  -  $1\frac{1}{8}$  -  $1\frac{3}{16}$  -  $1\frac{1}{4}$  - Mod. 900 AZ

- 1 leva a T con attacco scorrevole, lunghezza 300 mm - Mod. 915
- 1 leva a cricchetto, lunghezza 275 mm - Mod. 916 SP
- 1 prolunga, lunghezza 125 mm - Mod. 917-5
- 1 prolunga, lunghezza 250 mm - Mod. 918-10
- 1 snodo cardanico, lunghezza 70 mm - Mod. 920

In valigetta in ABS resistente agli urti con alloggiamento per gli utensili in materiale espanso, adatto per occupare  $\frac{1}{3}$  dei cassetti dei carrelli

Codice A 3147 1000	<b>A 3147/1</b>	Cad. €	<b>452,00</b>		1
--------------------	-----------------	--------	---------------	---	---



LxPxh 355x235x65 mm

**MISURE METRICHE E AMERICANE**

**Composto da 36 utensili:**

16 chiavi a bussola poligonali  $\odot$  da 10 - 11 - 12 - 13 - 14 - 15 - 16 - 17 - 18 - 19 - 21 - 22 - 24 - 27 - 30 - 32 mm - Mod. 900 Z

15 chiavi a bussola poligonali  $\odot$  pollici  $\frac{3}{8}$  -  $\frac{7}{16}$  -  $\frac{1}{2}$  -  $\frac{9}{16}$  -  $\frac{5}{8}$  -  $\frac{11}{16}$  -  $\frac{3}{4}$  -  $\frac{13}{16}$  -  $\frac{7}{8}$  -  $\frac{15}{16}$  - 1 -  $1\frac{1}{16}$  -  $1\frac{1}{8}$  -  $1\frac{3}{16}$  -  $1\frac{1}{4}$  - Mod. 900 AZ

- 1 leva a T con attacco scorrevole, lunghezza 300 mm - Mod. 915
- 1 leva a cricchetto, lunghezza 275 mm - Mod. 916 SP
- 1 prolunga, lunghezza 125 mm - Mod. 917-5
- 1 prolunga, lunghezza 250 mm - Mod. 918-10
- 1 snodo cardanico, lunghezza 70 mm - Mod. 920

In cassetta di resina sintetica antiurto con alloggiamenti in schiuma

Codice A 3148 2000	<b>A 3148/2</b>	Cad. €	<b>550,00</b>		1
--------------------	-----------------	--------	---------------	---	---



LxPxh 410x216x65 mm

**Composto da 12 utensili:**

8 chiavi a bussola con inserto ad esagono  $\odot$  da 5 - 6 - 8 - 10 - 12 - 14 - 17 - 19 mm - Mod. 985

- 1 leva a T con attacco scorrevole, lunghezza 300 mm - Mod. 915
- 1 leva a cricchetto, lunghezza 275 mm - Mod. 916 SP
- 1 prolunga, lunghezza 125 mm - Mod. 917-5
- 1 prolunga, lunghezza 250 mm - Mod. 918-10

In cassetta di lamiera, con alloggiamento in morbida schiuma espansa

Codice A 3149 1000	<b>A 3149/1</b>	Cad. €	<b>305,00</b>		1
--------------------	-----------------	--------	---------------	---	---



LxPxh 320x128x58 mm

## HAZET Chiavi a bussola

Attacco  $\frac{1}{2}$ "

In acciaio al cromo-vanadio - Esecuzione cromata - Teste lucide



### MISURE METRICHE

A 3153/0 - Tipo corto a bocca esagonale - pz. 10

A 3153/1 - Tipo corto a bocca poligonale - pz. 10

Per dadi $\varnothing$	mm	8	9	10	11	12	13	14	15	16	17	18	19	20
<b>A 3153/0</b>	Cad. €	9,60	9,60	8,20	9,60	9,60	8,20	9,95	9,95	9,95	10,80	11,80	10,80	12,60
<b>A 3153/1</b>	Cad. €	9,60	9,60	8,20	9,60	9,60	8,20	9,95	9,95	9,95	10,80	11,80	10,80	12,60

Per dadi $\varnothing$	mm	21	22	23	24	25	26	27	28	29	30	32	33	34
<b>A 3153/0</b>	Cad. €	12,60	12,60	14,10	13,30	14,10	15,10	17,70	17,70	17,70	17,70	17,70	—	23,30
<b>A 3153/1</b>	Cad. €	12,60	12,60	14,10	13,30	14,10	14,90	17,70	17,70	—	17,70	17,70	18,60	



Serie di 14 chiavi a bussola esagonali A 3153/0 da 10 - 11 - 12 - 13 - 14 - 15 - 16 - 17 - 18 - 19 - 21 - 22 - 24 - 27 mm

Su supporto in metallo cromato, con 16 molle e fori di fissaggio  
Lunghezza totale 420 mm

Codice A 3153 1400	<b>A 3153/14</b>	Cad. €	170,00		1
--------------------	------------------	--------	--------	--	---



Tipo lungo a bocca poligonale - Lunghezza totale 85 mm

Per dadi $\varnothing$	mm	10	12	13	14	15	17	19	21	22	24	27	30
<b>A 3153/2</b>	Cad. €	22,30	22,30	22,30	23,10	24,30	24,70	24,70	27,60	28,00	28,50	31,90	34,10



### MISURE AMERICANE

Tipo corto a bocca poligonale - pz. 10

Grandezza		001	002	003	004	005	006	007	008	009
<b>A 3153/7</b>	Cad. €	9,60	9,60	9,60	9,95	9,95	9,95	12,10	12,10	12,60

Per dadi $\varnothing$	pollici	$\frac{3}{8}$	$\frac{7}{16}$	$\frac{1}{2}$	$\frac{9}{16}$	$\frac{19}{32}$	$\frac{5}{8}$	$\frac{11}{16}$	$\frac{3}{4}$	$\frac{25}{32}$
<b>A 3153/7</b>	Cad. €	12,60	12,60	14,20	14,20	14,20	17,70	17,70	17,70	17,70



Tipo con bocca per viti «TORX®» - pz. 10

Apertura «TORX®»		10	11	12	14	16	18	20	24
<b>A 3154</b>	Cad. €	15,90	17,00	17,00	17,20	17,20	17,70	17,70	20,10

mm		9,42	10,08	11,17	12,90	14,76	16,70	18,45	22,16
----	--	------	-------	-------	-------	-------	-------	-------	-------



Supporti portabussole, con fori per l'applicazione a parete - Forniti senza bussole  
Adatti per bussole con attacco  $\frac{1}{2}$ " da  $\frac{1}{2}$ " (12,5 mm) - pz. 1

Per bussole	n°	10	16
<b>A 3155</b>	Cad. €	5,10	4,40

Con supporto in		mat. plastico	metallo
Lunghezza totale	mm	250	420

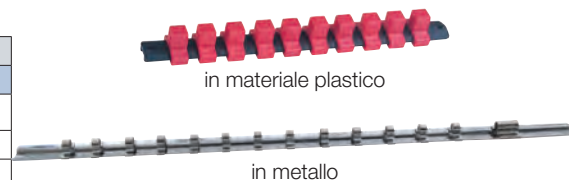

## HAZET Accessori per chiavi a bussola

Attacco  $\frac{1}{2}$ " - In acciaio al cromo-vanadio - Esecuzione cromata - Teste lucide

Leva con testa snodata - DIN 3122 - ISO 3315

Lunghezza totale 395 mm

Codice A 3169 1000	<b>A 3169/1</b>	Cad. €	73,00		1
--------------------	-----------------	--------	-------	--	---



Leva a "T" con attacco scorrevole - DIN 3122 - ISO 3315

Lunghezza totale 300 mm

Codice A 3169 3000	<b>A 3169/3</b>	Cad. €	29,20		5
--------------------	-----------------	--------	-------	--	---



Leva a cricchetto telescopica con lunghezza regolabile da 410÷590 mm

Reversibile tramite levetta - Fissaggio alla lunghezza desiderata tramite anello di rotazione

Valore di coppia max. 600 Nm - Cricchetto con 32 denti

Adatta per settore automotive, veicoli industriali e macchine agricole

Codice A 3169 4000	<b>A 3169/4</b>	Cad. €	164,00		1
--------------------	-----------------	--------	--------	--	---

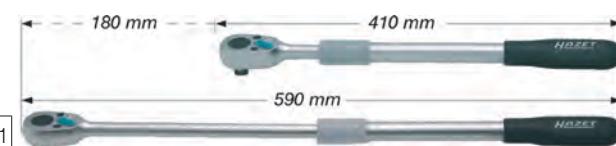

**HAZET** Accessori per chiavi a bussola

**Attacco 1/2" - In acciaio al cromo-vanadio - Esecuzione cromata - Teste lucide**

**Leva a cricchetto reversibile con levetta, con testa snodata - DIN 3122 - ISO 3315**

Regolabile da 0°-90° sia verso l'alto che verso il basso

Con 32 denti

<b>Lunghezza totale</b>	<b>mm</b>	<b>275</b>	<b>510</b>
<b>Codice</b>		<b>A 3169 5000</b>	<b>A 3169 5510</b>
<b>A 3169/5</b>	Cad. €	<b>109,00</b>	<b>122,00</b>

**Leva a cricchetto reversibile con levetta - DIN 3122 - ISO 3315 - 5 pz.**

<b>Lunghezza totale</b>	<b>mm</b>	<b>200</b>	<b>275</b>
<b>Codice</b>		<b>A 3169 6200</b>	<b>A 3169 6275</b>
<b>A 3169/6</b>	Cad. €	<b>67,00</b>	<b>79,50</b>

**Leva a cricchetto con collegamento di sicurezza e sbloccaggio rapido - DIN 3122 - ISO 3315**

Sbloccaggio rapido della chiave a bussola tramite pressione del pulsante a molla che ritrae la sfera di tenuta nel quadro di manovra - Con 32 denti - Lunghezza totale 275 mm

<b>Codice A 3169 6100</b>	<b>A 3169/61</b>	Cad. €	<b>93,50</b>		1
---------------------------	------------------	--------	--------------	--	---

**Leva a cricchetto con dentatura fine con 72 denti**

Utilizzabile con un **angolo di manovra di minimo 5°** ideale per l'impiego in spazi ristretti

Corpo interamente in acciaio forgiato con inserto bicomponente antiscivolo per una comoda presa

Con **pulsante ribassato** per evitare involontarie inversioni

Lunghezza totale 275 mm

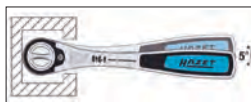

<b>Codice A 3169 6500</b>	<b>A 3169/65</b>	Cad. €	<b>89,50</b>		5
---------------------------	------------------	--------	--------------	--	---

**Leva a cricchetto HiPer - High Performance**

Corpo interamente in acciaio forgiato di alta qualità, resistente alla corrosione

Impugnatura ergonomica antiscivolo, insensibile ai liquidi dei freni con specifiche DOT 4

Protetta contro l'infiltrazione di polvere e residui

Con **dentatura fine a 90 denti** e **angolo di manovra minimo di 4°**, ideale per spazi ristretti

L'utilizzo di innovativi lubrificanti nel meccanismo del cricchetto permette una durata prolungata e di raggiungere **coppie di serraggio max. di 1000 Nm**

Testata per oltre 50.000 serraggi - ISO 3315

<b>Lunghezza totale</b>	<b>mm</b>	<b>275</b>	<b>415</b>
<b>Codice</b>		<b>A 3169 7000</b>	<b>A 3169 7415</b>
<b>A 3169/7</b>	Cad. €	<b>90,50</b>	<b>128,00</b>

**Snodo cardanico - DIN 3123 - ISO 3316**

Lunghezza totale 70 mm

<b>Codice A 3169 8000</b>	<b>A 3169/8</b>	Cad. €	<b>40,30</b>		10
---------------------------	-----------------	--------	--------------	--	----

**Raccordi aumentatori e riduttori - DIN 3123 - ISO 3316 - 10 pz.**

<b>Attacco</b>	1/2" -  3/8"	1/2" -  3/4"	
<b>Codice</b>	<b>A 3169 9001</b>	<b>A 3169 9002</b>	
<b>A 3169/9</b>	Cad. €	<b>18,60</b>	<b>23,10</b>
<b>Lunghezza totale</b>	<b>mm</b>	35	50

**Assortimenti di raccordi**

Gr. 6 forniti in alloggiamento in schiuma espansa, dimensioni 172x114 mm

Gr. 7 forniti in astuccio in materiale plastico

<b>Con n° raccordi</b>	<b>6</b>	<b>7</b>	
<b>Codice</b>	<b>A 3169 9600</b>	<b>A 3169 9607</b>	
<b>A 3169/96</b>	Cad. €	<b>110,00</b>	<b>129,00</b>
<b>Composto da</b>	1/4" e  3/8" -  3/8" e  1/4"	1/4" e  3/8" -  3/8" e  1/4"	
	3/8" e  1/2" -  1/2" e  3/8"	3/8" e  1/2" -  1/2" e  3/8"	
	1/2" e  3/4" -  3/4" e  1/2"	1/2" e  3/4" -  3/4" e  1/2"	
	1/4" e  1/4" per inserti (bits)		

**Prolunghe - DIN 3123 - ISO 3316**

<b>Lunghezza totale</b>	<b>mm</b>	<b>45</b>	<b>75</b>	<b>125</b>	<b>250</b>	<b>575</b>
<b>Codice</b>		<b>A 3170 1045</b>	<b>A 3170 1075</b>	<b>A 3170 1125</b>	<b>A 3170 1250</b>	<b>A 3170 1575</b>
<b>A 3170/1</b>	Cad. €	<b>15,30</b>	<b>16,10</b>	<b>17,30</b>	<b>23,50</b>	<b>59,00</b>

**Prolunghe orientabili con quadro 1/2" a forma sferoconica**

Angolo di manovra di 12,5° su tutti i lati, ideale per manovrare in zone di difficile accesso - 10 pz.

<b>Lunghezza totale</b>	<b>mm</b>	<b>45</b>	<b>125</b>	<b>250</b>
<b>Codice</b>		<b>A 3170 2045</b>	<b>A 3170 2125</b>	<b>A 3170 2250</b>
<b>A 3170/2</b>	Cad. €	<b>21,00</b>	<b>22,50</b>	<b>30,00</b>

**Bussole portainseriti - Lunghezza totale 35 mm - 10 pz.**

<b>Attacco</b>	1/2" -  1/4"	1/2" -  5/16"	
<b>Codice</b>	<b>A 3170 4001</b>	<b>A 3170 4002</b>	
<b>A 3170/4</b>	Cad. €	<b>21,90</b>	<b>22,00</b>

**1/2" 12,5 mm**

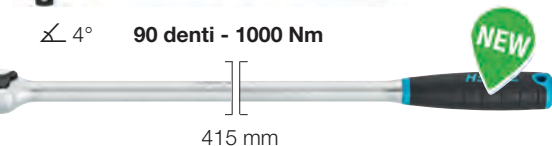
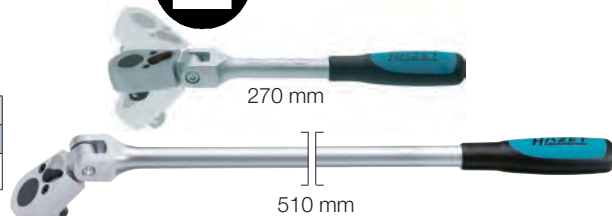

## HAZET Chiavi a bussola con inserto

Attacco  $\frac{1}{2}$ " - In acciaio al cromo-vanadio - Esecuzione cromata - Punta brunite

$\frac{1}{2}$  12,5 mm

Tipo corto per viti con intaglio - Lunghezza totale 38 mm - pz. 10

Tagliante	mm	13x2	19x3
Codice		A 3176 0013	A 3176 0019
A 3176/0	Cad. €	12,40	14,50



Tipo con inserto incavo poligonale «XZN» rivestito al TiN

Esecuzione **corta** - pz. 10

Per viti con	M	5	6	8	10	12	14	16	18
Codice	A 3177 ....	1005	1006	1008	1010	1012	1014	1016	1018
A 3177/1*	Cad. €	21,70	21,70	21,70	23,70	28,60	31,60	35,00	37,00
Lunghezza totale	mm	52	52	53	53	55	58	60	85



Esecuzione **lunga** - pz. 10

Per viti con	M	8	9	10	12
Codice		A 3177 2008	A 3177 2009	A 3177 2010	A 3177 2012
A 3177/2*	Cad. €	24,70	25,70	26,40	31,90



Esecuzione **extra-lunga** - pz. 10

Per viti con	M	10	12
Codice		A 3177 2110	A 3177 2112
A 3177/21*	Cad. €	34,40	37,50
Lunghezza totale	mm	120	140



Tipo per viti «Polydrive» utilizzate sulle testate dei motori VW (VW, AUDI, SEAT, SKODA)

Esecuzione extra-lunga - pz. 10

Per viti con	M	9
Codice		A 3177 2509
A 3177/25*	Cad. €	28,50
Lunghezza totale	mm	170



Tipo per viti con impronta a croce «PHILLIPS» - Lunghezza totale 56 mm - pz. 10

Punta	DIN	3	4
Codice		A 3177 3003	A 3177 3004
A 3177/3	Cad. €	15,80	19,10
Per viti con gambo Ø	mm	5,3÷7,2	7,3÷12,7



Tipo per viti con impronta «TORX®» , con inserto rivestito al TiN

Esecuzione **media**

Lunghezza totale 55 mm - pz. 10

Per viti «TORX®»	T	20	25	27	30	40
Codice		A 3177 5020	A 3177 5025	A 3177 5027	A 3177 5030	A 3177 5040
A 3177/5*	Cad. €	18,90	18,90	18,90	18,90	21,70
	mm	3,86	4,43	4,99	5,52	6,65
Per viti «TORX®»	T	45	50	55	60	
Codice		A 3177 5045	A 3177 5050	A 3177 5055	A 3177 5060	
A 3177/5*	Cad. €	21,70	21,70	27,00	27,00	
	mm	7,82	8,83	11,22	13,25	



LxPxh 185x153x52 mm

Serie di 9 inserti A 3177/5 gr. T20 - T25 - T27 - T30 - T40 - T45 - T50 - T55 - T60

In valigetta in ABS resistente agli urti con alloggiamento per gli utensili in materiale espanso, adatto per occupare 1/9 dei cassetti dei carrelli

Codice A 3177 5900	A 3177/59	Cad. €	221,00		1
--------------------	-----------	--------	--------	--	---

Esecuzione **lunga** - pz. 10

Per viti «TORX®»	T	50	55	60	70*
Codice		A 3177 6050	A 3177 6055	A 3177 6060	A 3177 6070
A 3177/6*	Cad. €	36,50	36,80	48,90	53,50
	mm	8,83	11,22	13,25	15,54
Lunghezza totale	mm	100	96	83	105



\* Per viti testate Ford Fiesta, Escort, Sierra, di motori Diesel 1,8 l



\* A richiesta sono disponibili inserti di ricambio per chiavi a bussola



## HAZET Chiavi a bussola con inserto

Attacco  $\frac{1}{2}$ " - In acciaio al cromo-vanadio - Esecuzione cromata - Punta brunita

Tipo per viti con impronta «TORX®» TAMPER RESISTANT , con inserto rivestito al TiN  
Lunghezza totale 55 mm -  pz. 10

Per viti «TORX®» 	T	30	40	45	50	55	60
Codice	A 3177 ...	7030	7040	7045	7050	7055	7060
A 3177/7*	Cad. €	22,70	25,50	25,50	25,50	30,80	0,00
	mm	5,52	6,65	7,82	8,83	11,22	13,25



$\frac{1}{2}$  12,5 mm



A 9

Tipo per viti con impronta RIBE CV , con inserto rivestito al TiN



Lunghezza totale 63 mm -  pz. 10

Per viti con 	M	5	6	8	10
Codice	A 3177 8005	A 3177 8006	A 3177 8008	A 3177 8010	
A 3177/8*	Cad. €	—	22,70	22,70	24,60
Per viti con 	M	12	14	16	
Codice	A 3177 8012	A 3177 8014	A 3177 8016		
A 3177/8*	Cad. €	29,80	34,40	—	



Tipo per viti con testa ad esagono incassato 



Esecuzione extra-corta -  pz. 10

Per viti con 	mm	4	5	6	8	10
Codice	A 3179 1004	A 3179 1005	A 3179 1006	A 3179 1008	A 3179 1010	
A 3179/1*	Cad. €	17,20	17,50	17,70	17,90	18,50
Lunghezza totale	mm	38	38	38	38	40
Per viti con 	mm	12	14	17	19	
Codice	A 3179 1012	A 3179 1014	A 3179 1017	A 3179 1019		
A 3179/1*	Cad. €	18,60	19,20	21,00	22,00	
Lunghezza totale	mm	40	40	42	42	



Esecuzione corta, con inserto rivestito al TiN

Lunghezza totale 60 mm -  pz. 10

Per viti con 	mm	4	5	6	7	8	10
Codice	A 3179 ...	2004	2005	2006	2007	2008	2010
A 3179/2*	Cad. €	17,50	17,50	17,50	17,50	17,60	17,60
Per viti con 	mm	12	14	17	19	22	
Codice	A 3179 ...	2012	2014	2017	2019	2022	
A 3179/2*	Cad. €	20,40	22,00	24,70	26,10	29,10	



Serie di 9 inserti A 3179/2 da 5 - 6 - 7 - 8 - 10 - 12 - 14 - 17 - 19 mm

In valigetta in ABS resistente agli urti con alloggiamento per gli utensili in materiale espanso, adatto per occupare 1/9 dei cassetti dei carrelli

Codice A 3179 2900	A 3179/29	Cad. €	221,00		1
--------------------	-----------	--------	--------	---	---



LxPxh 225x123x46 mm

Esecuzione lunga, con inserto rivestito al TiN -  pz. 10

Per viti con 	mm	5	6	7	8	10
Codice	A 3179 3005	A 3179 3006	A 3179 3007	A 3179 3008	A 3179 3010	
A 3179/3	Cad. €	27,10	23,60	21,40	21,40	28,90
Lunghezza totale	mm	180	137	100	80	141





Esecuzione extra lunga, con inserto rivestito al TiN -  pz. 10

Per viti con 	mm	6	8
Codice	A 3179 4006	A 3179 4008	
A 3179/4*	Cad. €	28,40	27,00
Lunghezza totale	mm	160	119



Esecuzione lunga con testa sferopoliedrica e inserto rivestito al TiN

Lunghezza totale 140 mm -  pz. 10

Per viti con 	mm	5	6	8	10	12
Codice	A 3179 7005	A 3179 7006	A 3179 7008	A 3179 7010	A 3179 7012	
A 3179/7*	Cad. €	19,30	19,30	20,10	23,10	26,70



\* A richiesta sono disponibili inserti di ricambio per chiavi a bussola

## HAZET Assortimenti di chiavi a bussola

Attacco  $\frac{3}{4}$ "

In acciaio al cromo-vanadio - Esecuzione cromata - Teste lucide

### MISURE METRICHE

#### Composto da 15 utensili:

- 10 chiavi a bussola da 22 - 24 - 27 - 30 - 32 - 36 - 38 - 41 - 46 - 50 mm
- 1 testa a cricchetto, lunghezza 165 mm - Mod. 1016
- 1 leva, lunghezza 500 mm - Mod. 1014
- 1 attacco scorrevole - Mod. 1015-1
- 1 prolunga, lunghezza 200 mm - Mod. 1017-8
- 1 prolunga, lunghezza 400 mm - Mod. 1018

In cassetta di lamiera - Peso circa 14 kg

A 3210 - Con chiavi a bussola esagonali  $\odot$  - Mod. 1000

A 3212/1 - Con chiavi a bussola poligonali  $\odot$  - Mod. 1000 Z

Codice A 3210 0000	<b>A 3210</b>	Cad. €	<b>789,00</b>		1
Codice A 3212 1000	<b>A 3212/1</b>	Cad. €	<b>789,00</b>		1



20 mm



LxPxl 578x235x88 mm



LxPxl 578x235x88 mm



LxPxl 578x235x88 mm

#### Composto da 18 utensili:

- 12 chiavi a bussola esagonali  $\odot$  da 22 - 24 - 27 - 30 - 32 - 36 - 38 - 41 - 46 - 50 - 55 - 60 mm - Mod. 1000
- 1 testa a cricchetto, lunghezza 165 mm - Mod. 1016
- 1 leva, lunghezza 500 mm - Mod. 1014
- 1 attacco scorrevole - Mod. 1015-1
- 1 prolunga, lunghezza 200 mm - Mod. 1017-8
- 1 prolunga, lunghezza 400 mm - Mod. 1018
- 1 snodo cardanico, lunghezza 105 mm - Mod. 1021

In cassetta di lamiera - Peso 16,3 kg

Codice A 3211 1000	<b>A 3211/1</b>	Cad. €	<b>999,00</b>		1
--------------------	-----------------	--------	---------------	--	---

### MISURE AMERICANE

#### Composto da 21 utensili:

- 16 chiavi a bussola poligonali  $\odot$  da pollici  $\frac{7}{8}$  -  $\frac{15}{16}$  - 1 -  $1\frac{1}{16}$  -  $1\frac{1}{8}$  -  $1\frac{3}{16}$  -  $1\frac{1}{4}$  -  $1\frac{5}{16}$  -  $1\frac{3}{8}$  -  $1\frac{7}{16}$  -  $1\frac{1}{2}$  -  $1\frac{5}{8}$  -  $1\frac{3}{4}$  -  $1\frac{13}{16}$  -  $1\frac{7}{8}$  - 2 - Mod. 1000 AZ
- 1 testa a cricchetto, lunghezza 165 mm - Mod. 1016
- 1 leva, lunghezza 500 mm - Mod. 1014
- 1 attacco scorrevole - Mod. 1015-1
- 1 prolunga, lunghezza 200 mm - Mod. 1017-8
- 1 prolunga, lunghezza 400 mm - Mod. 1018

In cassetta di lamiera - Peso 16,3 kg

Codice A 3212 9000	<b>A 3212/9</b>	Cad. €	<b>997,00</b>		1
--------------------	-----------------	--------	---------------	--	---

## HAZET Chiavi a bussola

Attacco  $\frac{3}{4}$ " - In acciaio al cromo-vanadio - Esecuzione cromata - Testa lucida

Bloccaggio di sicurezza con spina laterale a pulsante

MISURE METRICHE - DIN 3124 - ISO 2725-1

A 3213 - Tipo corto a bocca esagonale  $\odot$  - pz. 5

A 3214/1 - Tipo corto a bocca poligonale  $\odot$  - pz. 5

Per dadi $\varnothing$	mm	19	21	22	24	27	30	32	33	34
Codice	A 3213 ...	0019	0021	0022	0024	0027	0030	0032	0033	0034
<b>A 3213</b>	Cad. €	<b>23,20</b>	<b>23,20</b>	<b>23,20</b>	<b>24,20</b>	<b>27,30</b>	<b>32,20</b>	<b>34,30</b>	<b>34,30</b>	<b>34,70</b>
Codice	A 3214 ...	—	—	1022	1024	1027	1030	1032	—	1034
<b>A 3214/1</b>	Cad. €	—	—	<b>23,20</b>	<b>24,20</b>	<b>27,30</b>	<b>32,20</b>	<b>34,30</b>	—	<b>34,70</b>
Per dadi $\varnothing$	mm	36	38	41	42	46	50	55*	60*	
Codice	A 3213 ...	0036	0038	0041	0042	0046	0050	0055	0060	
<b>A 3213</b>	Cad. €	<b>39,70</b>	<b>43,40</b>	<b>47,30</b>	<b>49,40</b>	<b>53,00</b>	<b>60,50</b>	<b>69,00</b>	<b>75,50</b>	
Codice	A 3214 ...	1036	1038	1041	—	1046	1050	1055	—	
<b>A 3214/1</b>	Cad. €	<b>39,70</b>	<b>43,40</b>	<b>47,30</b>	—	<b>53,00</b>	<b>60,50</b>	<b>69,00</b>	—	

\* pz. 1



A 3213



A 3214/1

### MISURE AMERICANE

Tipo corto a bocca poligonale  $\odot$  - pz. 5

Grandezza	002	003	005	007	008	009	010	011
Codice	A 3214 ...	9002	9003	9005	9007	9008	9009	9010
<b>A 3214/9</b>	Cad. €	<b>25,30</b>	<b>27,40</b>	<b>28,60</b>	<b>32,20</b>	<b>32,20</b>	<b>34,30</b>	<b>34,90</b>
Per dadi $\varnothing$	pollici	$\frac{7}{8}$	$\frac{15}{16}$	1	$1\frac{1}{8}$	$1\frac{3}{16}$	$1\frac{1}{4}$	$1\frac{5}{16}$
Grandezza		012	013	015	017	018	019	020*
Codice	A 3214 ...	9012	9013	9015	9017	9018	9019	9020
<b>A 3214/9</b>	Cad. €	<b>39,70</b>	<b>41,20</b>	<b>47,30</b>	<b>52,00</b>	<b>53,00</b>	<b>55,50</b>	<b>60,50</b>
Per dadi $\varnothing$	pollici	$1\frac{7}{16}$	$1\frac{1}{2}$	$1\frac{5}{8}$	$1\frac{3}{4}$	$1\frac{7}{8}$	2	

\* pz. 1



## HAZET Chiavi a bussola con inserto

Attacco  $\frac{3}{4}$ " - In acciaio al cromo-vanadio - Esecuzione cromata - Punta brunita  
Bloccaggio di sicurezza con spina laterale a pulsante



Tipo per viti con esagono incassato  $\odot$  - DIN 7422 - pz. 5

Per viti con $\odot$ mm	14	17	19	22
Codice	A 3216 0014	A 3216 0017	A 3216 0019	A 3216 0022
A 3216 Cad. €	37,40	37,40	40,90	40,90
Lunghezza totale mm	54,5	54,5	56,5	56,5



Tipo per viti con impronta «TORX®»  $\star$

Con inserto rivestito al TiN

Particolarmente adatti per viti poste su macchine movimento terra e camion

Lunghezza totale 80 mm - pz. 5

Per viti «TORX®» $\star$ T	60	70	80	90	100
Codice	A 3216 5060	A 3216 5070	A 3216 5080	A 3216 5090	A 3216 5100
A 3216/5 Cad. €	43,30	44,70	45,80	48,10	50,50
mm	13,25	15,53	17,59	19,95	22,15
Lunghezza totale mm	80	80	80	80	80



## HAZET Accessori per chiavi a bussola

Attacco  $\frac{3}{4}$ "

In acciaio al cromo-vanadio - Esecuzione cromata - Teste lucide  
Bloccaggio di sicurezza con spina laterale a pulsante

Testa a cricchetto - Senza leva

Con 32 denti

Da utilizzare con leva di manovra A 3218/2

Lunghezza totale 165 mm

Codice A 3218 1000	A 3218/1	Cad. €	178,00	1
--------------------	----------	--------	--------	---



Leva di manovra

Da utilizzare con testa a cricchetto A 3218/1 o attacco scorrevole A 3218/28

Lunghezza totale 500 mm

Codice A 3218 2000	A 3218/2	Cad. €	37,90	1
--------------------	----------	--------	-------	---



Testa a cricchetto completa di leva - DIN 3122 - ISO 3315

Composto da:

1 testa a cricchetto A 3218/1

1 leva di manovra A 3218/2

Lunghezza totale 620 mm

Codice A 3218 2200	A 3218/22	Cad. €	216,00	1
--------------------	-----------	--------	--------	---



Attacco scorrevole

Da utilizzare con leva di manovra A 3218/2

Codice A 3218 2800	A 3218/28	Cad. €	34,70	1
--------------------	-----------	--------	-------	---



Leva a "T" con attacco scorrevole

Composto da:

1 attacco scorrevole A 3218/28

1 leva di manovra A 3218/2

Lunghezza totale 500 mm

Codice A 3218 3000	A 3218/3	Cad. €	72,50	1
--------------------	----------	--------	-------	---



Prolunghhe

DIN 3123 - ISO 3316 (escluso 75 mm)

Lunghezza totale mm	75	200	400
Codice	A 3218 4075	A 3218 4200	A 3218 4400
A 3218/4 Cad. €	34,90	46,10	64,00



75 mm



200 mm



400 mm

Raccordi riduttori e aumentatori

DIN 3123 - ISO 3316

Attacco	$\odot \frac{3}{4}$ " - $\blacksquare \frac{1}{2}$ "	$\odot \frac{3}{4}$ " - $\blacksquare 1$ "
Codice	A 3218 6001	A 3218 6002
A 3218/6 Cad. €	26,30	37,80
Lunghezza totale mm	55	60



$\blacksquare \frac{1}{2}$ "

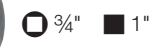

$\odot \frac{3}{4}$ "



$\blacksquare 1$ "



$\odot \frac{3}{4}$ "

Snodo cardanico

DIN 3123 - ISO 3316

Lunghezza totale 105 mm

Codice A 3218 9000	A 3218/9	Cad. €	112,00	1
--------------------	----------	--------	--------	---



## HAZET Assortimento di chiavi a bussola poligonali

Attacco 1"

In acciaio al cromo-vanadio - Esecuzione cromata - Teste lucide  
Bloccaggio di sicurezza con spina laterale a pulsante

Composto da 17 utensili:

- 11 chiavi a bussola poligonali da 32 - 36 - 41 - 46 - 50 - 55 - 60 - 65 - 70 - 75 - 80 mm - Mod. 1100 Z
- 1 testa a cricchetto, lunghezza 190 mm - Mod. 1116
- 1 leva, lunghezza 700 mm - Mod. 1114
- 1 attacco scorrevole - Mod. 1115-1
- 1 prolunga, lunghezza 200 mm - Mod. 1117-8
- 1 prolunga, lunghezza 400 mm - Mod. 1117-16
- 1 snodo cardanico lunghezza 145 mm - Mod. 1121

In cassetta di lamiera - Peso 32 kg

Codice A 3219 3000	<b>A 3219/3</b>	Cad. €	<b>2.248,00</b>	📦 1
--------------------	-----------------	--------	-----------------	-----



LxPxh 759x305x115 mm

## HAZET Chiavi a bussola poligonali

Attacco 1"

In acciaio al cromo-vanadio - Esecuzione cromata - Teste lucide - DIN 3124 - ISO 2725-1  
Bloccaggio di sicurezza con spina laterale a pulsante - pz. 1

Per dadi Ø	mm	32*	34	36*	41	46	50
Codice	A 3221 ...	2032	2034	2036	2041	2046	2050
<b>A 3221/2</b>	Cad. €	<b>60,00</b>	<b>19,80</b>	<b>62,00</b>	<b>70,50</b>	<b>77,50</b>	<b>89,00</b>
Per dadi Ø	mm	55	60	65	70	75	80
Codice	A 3221 ...	2055	2060	2065	2070	2075	2080
<b>A 3221/2</b>	Cad. €	<b>105,00</b>	<b>128,00</b>	<b>159,00</b>	<b>184,00</b>	<b>232,00</b>	<b>247,00</b>

\* Non a norme DIN

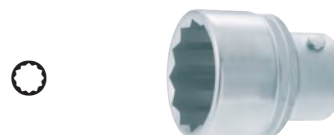

## HAZET Accessori per chiavi a bussola

Attacco 1"

In acciaio al cromo-vanadio - Esecuzione cromata - Teste lucide  
Bloccaggio di sicurezza con spina laterale a pulsante

Testa a cricchetto - Senza leva

Con 32 denti

Da utilizzare con leva di manovra A 3221/6 - Lunghezza totale 195 mm

Codice A 3221 5000	<b>A 3221/5</b>	Cad. €	<b>274,00</b>	📦 1
--------------------	-----------------	--------	---------------	-----



Leva di manovra

Da utilizzare con testa a cricchetto A 3221/5 o attacco scorrevole A 3221/71

Lunghezza totale 700 mm

Codice A 3221 6000	<b>A 3221/6</b>	Cad. €	<b>110,00</b>	📦 1
--------------------	-----------------	--------	---------------	-----

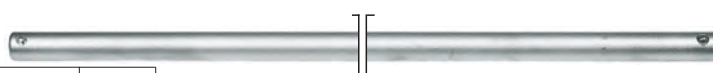

Testa a cricchetto completa di leva - DIN 3122 - ISO 3315

Composto da: testa a cricchetto A 3221/5 e leva di manovra A 3221/6

Lunghezza totale 825 mm

Codice A 3221 6500	<b>A 3221/65</b>	Cad. €	<b>384,00</b>	📦 1
--------------------	------------------	--------	---------------	-----



Attacco scorrevole

Da utilizzare con leva di manovra A 3221/6

Codice A 3221 7100	<b>A 3221/71</b>	Cad. €	<b>49,10</b>	📦 1
--------------------	------------------	--------	--------------	-----



Leva a "T" con attacco scorrevole

Composto da: leva di manovra A 3221/6 e attacco scorrevole A 3221/71

Lunghezza totale 700 mm

Codice A 3221 7300	<b>A 3221/73</b>	Cad. €	<b>160,00</b>	📦 1
--------------------	------------------	--------	---------------	-----



Prolunghe - DIN 3123 - ISO 3316

Lunghezza totale	mm	200	400
Codice		A 3221 8200	A 3221 8400
<b>A 3221/8</b>	Cad. €	<b>90,00</b>	<b>125,00</b>

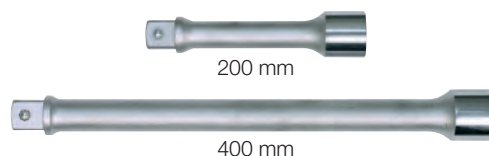

Raccordo riduttore - DIN 3123 - ISO 3316

Attacco 1" - 3/4" - Lunghezza totale 70 mm

Codice A 3221 8100	<b>A 3221/81</b>	Cad. €	<b>63,50</b>	📦 1
--------------------	------------------	--------	--------------	-----



Snodo cardanico - DIN 3123 - ISO 3316

Lunghezza totale 145 mm

Codice A 3221 9000	<b>A 3221/9</b>	Cad. €	<b>207,00</b>	📦 1
--------------------	-----------------	--------	---------------	-----



## Chiavi a bussola per avvitadadi ad impulso

Adatte per avvitatori elettrici e pneumatici

Attacco  $\frac{1}{4}$ "

In acciaio speciale - Esecuzione brunita



MISURE METRICHE

Tipo corto con bocca esagonale  $\square$  - DIN 3129 - ISO 2725 - pz. 10

Per dadi $\varnothing$	mm	4,5	5,5	6	14
Codice		A 3223 1045	A 3223 1055	A 3223 1006	A 3223 1014
A 3223/10	Cad. €	5,50	10,00	9,60	6,20

$\frac{1}{4}$  6,3 mm



Tipo corto con bocca per viti «TORX®» - pz. 10

Apertura «TORX®» E	5	8	10	
Codice	A 3223 1105	A 3223 1108	A 3223 1110	
A 3223/11	Cad. €	10,40	10,40	10,80
$\varnothing$	mm	4,75	7,52	9,42

Attacco  $\frac{3}{8}$ "

In acciaio speciale - Esecuzione brunita



MISURE METRICHE

Tipo corto con bocca esagonale  $\square$  - DIN 3129 - ISO 2725 - pz. 10

Per dadi $\varnothing$	mm	7	12	14
Codice		A 3223 1507	A 3223 1512	A 3223 1514
A 3223/15	Cad. €	10,60	11,40	11,70

$\frac{3}{8}$  10 mm



A 3223/16 - Anelli di gomma - pz. 10

A 3223/17 - Spine di acciaio - pz. 10

Adatti per bussole A 3223/15 con attacco  $\frac{3}{8}$ "

Per bussole da	7÷12 mm - $\frac{1}{4}$ "÷ $\frac{1}{2}$ "	14÷19 mm - $\frac{9}{16}$ "÷ $\frac{3}{4}$ "
Codice	A 3223 1601	A 3223 1602
A 3223/16	Cad. €	—
Codice	A 3223 1701	A 3223 1702
A 3223/17	Cad. €	—



A 3223/16



A 3223/17

Attacco  $\frac{1}{2}$ "

In acciaio al cromo-molibdeno - DIN 3129



Tipo a bocca  $\square$  esagonale con geometria di presa con profilo arrotondato tipo «Surface Drive»

Con il profilo speciale tipo «Surface Drive» è possibile intervenire anche su dadi o bulloni consumati, arrotondati o comunque in condizioni precarie

Il carico viene distribuito sui lati dell'esagono anziché sugli spigoli

Esecuzione corta

Per dadi $\varnothing$	mm	10	13	14	15	16	17	18
Codice	A 3223 ....	1810	1813	1814	1815	1816	1817	1818
A 3223/18	Cad. €	7,95	7,95	7,95	9,00	9,00	9,00	9,00
Lunghezza totale	mm	38	38	38	38	38	38	38
Per dadi $\varnothing$	mm	19	21	22	24	27	30	32
Codice	A 3223 ....	1819	1821	1822	1824	1827	1830	1832
A 3223/18	Cad. €	9,00	9,00	9,30	10,50	15,80	16,60	17,80
Lunghezza totale	mm	38	38	38	45	50	50	50

$\frac{1}{2}$  12,5 mm



Esecuzione lunga

Per dadi $\varnothing$	mm	13	17	19	21	22
Codice	A 3223 ....	1913	1917	1919	1921	1922
A 3223/19	Cad. €	13,80	15,70	15,70	15,70	16,90
Lunghezza totale	mm	83	83	83	83	90
Per dadi $\varnothing$	mm	24	27	30	32	
Codice	A 3223 ....	1924	1927	1930	1932	
A 3223/19	Cad. €	18,50	21,30	22,00	22,80	
Lunghezza totale	mm	90	90	90	90	



## Chiavi a bussola per avvitadadi ad impulso

Adatte per avvitatori elettrici e pneumatici

Attacco  $\bigcirc$  1/2"

In acciaio speciale - Esecuzione brunita



Tipo extra-corto a bocca esagonale  $\bigcirc$

Assortimento composto da:

4 chiavi extra-corte, lunghezza 29 mm con  $\bigcirc$  da 13 - 17 - 19 - 21 mm

Particolarmente adatte per impiego con avvitadadi E 1126/18 per interventi in spazi ristretti

Codice A 3223 2240	<b>A 3223/224</b>	Cad. €	<b>50,50</b>		1
--------------------	-------------------	--------	--------------	--	---

$\bigcirc$  1/2" 12,5 mm



Tipo corto con bocca esagonale  $\bigcirc$  - DIN 3129 - ISO 2725 - pz. 10

Per dadi $\bigcirc$	mm	13	14	15	16	17	18	19
Codice	A 3223 ....	2013	2014	2015	2016	2017	2018	2019
<b>A 3223/20</b>	Cad. €	<b>12,90</b>	<b>13,50</b>	<b>13,60</b>	<b>13,60</b>	<b>15,20</b>	<b>15,10</b>	<b>15,10</b>
Codice	A 3223 ....	2113	—	—	—	2117	—	2119
<b>A 3223/21</b>	Cad. €	<b>27,40</b>	—	—	—	<b>27,40</b>	—	<b>27,40</b>
Per dadi $\bigcirc$	mm	21	22	24	25*	27	30	32*
Codice	A 3223 ....	2021	2022	2024	2025	2027	2030	2032
<b>A 3223/20</b>	Cad. €	<b>15,10</b>	<b>15,10</b>	<b>15,10</b>	<b>17,50</b>	<b>19,10</b>	<b>20,80</b>	<b>20,80</b>
Codice	A 3223 ....	2121**	2122	2124	—	2127	—	—
<b>A 3223/21</b>	Cad. €	<b>28,20</b>	<b>28,20</b>	<b>30,90</b>	—	<b>34,20</b>	—	—

\* Non a norme DIN

\*\* Esecuzione speciale, particolarmente adatta per dadi di ruote di autoveicoli



Assortimento di chiavi a bussola

Composto da 23 utensili:

10 chiavi a bussola esagonali corte  $\bigcirc$  da 13 - 14 - 16 - 17 - 18 - 19 - 21 - 22 - 24 - 27 mm - Mod. 900 S

9 chiavi a bussola esagonali lunghe  $\bigcirc$  da 13 - 16 - 17 - 18 - 19 - 21 - 22 - 24 - 27 mm - Mod. 900 SLg

1 prolunga lunghezza 130 mm - Mod. 900S S-5

1 snodo cardanico - Mod. 9006 S

2 molle di sicurezza per bussole da 8÷27 mm - Mod. 900 S-HF

In cassetta di lamiera - Peso 6,9 kg

Codice A 3223 3700	<b>A 3223/37</b>	Cad. €	<b>592,00</b>		1
--------------------	------------------	--------	---------------	--	---



LxPxh 435x215x59 mm

Esecuzione con protezione interna e rivestimento esterno in materiale plastico per preservare sia i dadi delle ruote che i cerchioni

Lunghezza totale 85 mm - pz. 10

A 3223/24 -

A 3223/25 -

A 3223/27 - - Esecuzione lunga, 130 mm

Per dadi $\bigcirc$	mm	15	17	19	21	22
Codice		—	A 3223 2417	A 3223 2419	A 3223 2421	—
<b>A 3223/24</b>	Cad. €	—	<b>8,85</b>	<b>9,20</b>	<b>10,40</b>	—
Codice	A 3223 2515	A 3223 2517	A 3223 2519	A 3223 2521	A 3223 2522	
<b>A 3223/25</b>	Cad. €	<b>36,50</b>	<b>29,60</b>	<b>29,60</b>	<b>30,10</b>	<b>34,40</b>
Codice		—	A 3223 2717	—	—	—
<b>A 3223/27</b>	Cad. €	—	<b>118,00</b>	—	—	—

Con protezione interna e rivestimento esterno

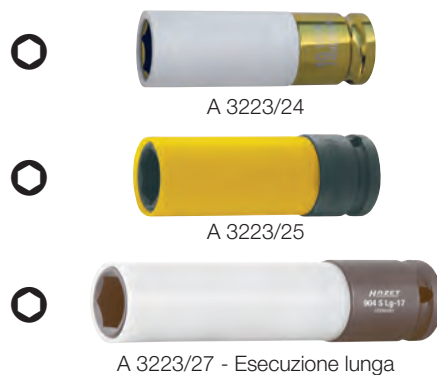

Serie di 3 chiavi a bussola esagonali  $\bigcirc$  A 3223/24 da 17 - 19 - 21 mm

Su supporto in metallo cromato con 3 molle e fori di fissaggio

Lunghezza totale 140 mm

Codice A 3223 2430	<b>A 3223/243</b>	Cad. €	<b>27,50</b>		1
--------------------	-------------------	--------	--------------	--	---

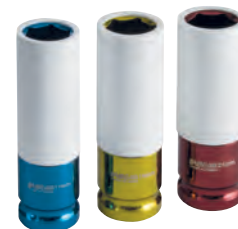

Tipo corto per viti con testa esagonale  $\blacklozenge$

Lunghezza totale 45 mm - 10 pz.

Per dadi $\blacklozenge$	mm	14	17	19	22	24
Codice		A 3223 2914	A 3223 2917	A 3223 2919	A 3223 2922	A 3223 2924
<b>A 3223/29</b>	Cad. €	<b>18,90</b>	<b>19,70</b>	<b>19,90</b>	<b>22,90</b>	<b>23,30</b>



## Chiavi a bussola per avvitadadi ad impulso

Adatte per avvitatori elettrici e pneumatici

Attacco  $\bigcirc$  1/2"

In acciaio speciale - Esecuzione brunita



Tipo corto con bocca per viti «TORX®» - Lunghezza totale 38 mm - pz. 10

Apertura «TORX®»	E	10	12	14	16	18	20	24
Codice	A 3223 ....	3010	3012	3014	3016	3018	3020	3024
<b>A 3223/30</b>	Cad. €	<b>17,20</b>	<b>17,70</b>	<b>17,70</b>	<b>17,70</b>	<b>18,50</b>	<b>18,50</b>	<b>27,20</b>
	mm	9,42	11,17	12,90	14,76	16,70	18,45	22,16

Tipo corto con inserto per viti «TORX®» - Lunghezza totale 40 mm - pz. 10

Apertura «TORX®»	T	30	40	50	55	60
Codice	A 3223 3630	A 3223 3640	A 3223 3650	A 3223 3655	A 3223 3660	
<b>A 3223/36</b>	Cad. €	<b>20,60</b>	<b>23,10</b>	<b>23,30</b>	<b>33,30</b>	<b>33,30</b>
	mm	5,52	6,65	8,83	11,22	13,25

A 3223/33 - Anelli di gomma - pz. 10

A 3223/34 - Spine di acciaio - pz. 10

Per bussole	8÷14 mm - T30÷T60 - E10÷E16	15÷27 mm - E18÷E24
Codice	A 3223 3301	A 3223 3302
<b>A 3223/33</b>	Cad. €	<b>1,74</b>
Codice	A 3223 3401	A 3223 3402
<b>A 3223/34</b>	Cad. €	<b>0,68</b>



12,5 mm



A 3223/33



A 3223/34

Attacco  $\bigcirc$  3/4"

In acciaio speciale - Esecuzione brunita

Tipo corto con bocca esagonale

ABC TOOLS - pz. 5

Per dadi	mm	17	19	22	24	27	30	32
Codice	A 3223 ....	3917	3919	3922	3924	3927	3930	3932
<b>A 3223/39</b>	Cad. €	<b>19,60</b>	<b>19,60</b>	<b>19,60</b>	<b>19,60</b>	<b>19,60</b>	<b>19,60</b>	<b>20,00</b>
Lunghezza totale	mm	50	50	50	50	54	54	56
Per dadi	mm	33	36	38	41	46	50	55
Codice	A 3223 ....	—	3936	3938	3941	3946	3950	3955
<b>A 3223/39</b>	Cad. €	—	<b>20,40</b>	<b>22,80</b>	<b>28,50</b>	<b>35,00</b>	<b>43,00</b>	<b>55,00</b>
Lunghezza totale	mm	56	56	58	58	63	72	74

HAZET - DIN 3129 - ISO 2725 - pz. 5

Per dadi	mm	17	19	22	24	27
Codice	A 3223 ....	4017	4019	4022	4024	4027
<b>A 3223/40</b>	Cad. €	<b>33,80</b>	<b>40,50</b>	<b>40,50</b>	<b>40,50</b>	<b>41,00</b>
Lunghezza totale	mm	48	48	50	50	51
Per dadi	mm	28	30	32	33	36
Codice	A 3223 ....	4028	4030	4032	4033	4036
<b>A 3223/40</b>	Cad. €	<b>42,70</b>	<b>42,70</b>	<b>45,90</b>	<b>49,90</b>	<b>57,00</b>
Lunghezza totale	mm	54	54	54	54	58

Tipo lungo con bocca esagonale

ABC TOOLS

Lunghezza totale 95 mm - pz. 1

Per dadi	mm	17	19	22	24	27	30	32	36	41
Codice	A 3223 ....	4217	4219	4222	4224	4227	4230	4232	4236	4241
<b>A 3223/42</b>	Cad. €	<b>30,30</b>	<b>30,30</b>	<b>30,30</b>	<b>30,30</b>	<b>30,30</b>	<b>30,30</b>	<b>30,30</b>	<b>34,70</b>	<b>40,60</b>

HAZET - DIN 3129 - ISO 2725

Lunghezza totale 100 mm - pz. 5

Per dadi	mm	24	27	30	32	33	36
Codice	A 3223 ....	4124	4127	4130	4132	4133	4136
<b>A 3223/41</b>	Cad. €	<b>64,00</b>	<b>64,00</b>	<b>68,50</b>	<b>81,00</b>	<b>81,00</b>	<b>95,00</b>

Anelli e spine adatti per tutte le bussole con attacco  $\bigcirc$  3/4" da 17÷55 mm

A 3223/58 - Anelli di gomma

A 3223/59 - Spine di acciaio

Codice A 3223 5800	<b>A 3223/58</b>	Cad. €	<b>3,10</b>		1
Codice A 3223 5900	<b>A 3223/59</b>	Cad. €	<b>0,68</b>		1



20 mm



A 3223/58



A 3223/59

## Chiavi a bussola per avvitadadi ad impulso

Adatte per avvitatori elettrici e pneumatici - In acciaio speciale - Esecuzione brunita  
Attacco  $\odot$  1"

### MISURE METRICHE

Tipo corto con bocca esagonale  $\odot$  - DIN 3129 - ISO 2725 -  pz. 1

A 3223/74 - 

A 3223/75 - 

Per dadi $\odot$	mm	22	24	27	30	32	33	36
Codice	A 3223 ....	7422	7424	7427	7430	7432	7433	7436
<b>A 3223/74</b>	Cad. €	<b>33,70</b>	<b>33,70</b>	<b>33,70</b>	<b>33,70</b>	<b>33,70</b>	<b>33,70</b>	<b>33,20</b>
Codice	A 3223 ....	—	7524	7527	7530	7532	7533	7536
<b>A 3223/75</b>	Cad. €	—	<b>65,50</b>	<b>65,50</b>	<b>66,00</b>	<b>66,00</b>	<b>66,00</b>	<b>70,00</b>
Lunghezza A 3223/74	mm	58	58	58	60	60	60	65
Lunghezza A 3223/75	mm	—	58	60	62	63	63	67
Per dadi $\odot$	mm	38	41	42	46	50	55	60
Codice	A 3223 ....	7438	7441	7442	7446	7450	7455	7460
<b>A 3223/74</b>	Cad. €	<b>33,80</b>	<b>36,40</b>	<b>39,90</b>	<b>42,50</b>	<b>47,40</b>	<b>61,00</b>	<b>73,50</b>
Codice	A 3223 ....	—	7541	—	7546	7550	7555	7560
<b>A 3223/75</b>	Cad. €	—	<b>89,00</b>	—	<b>99,50</b>	<b>132,00</b>	<b>143,00</b>	<b>174,00</b>
Lunghezza A 3223/74	mm	65	67	74	74	80	84	87
Lunghezza A 3223/75	mm	—	70	—	76	82	87	91
Per dadi $\odot$	mm	65	70	75	80	85	90	
Codice	A 3223 ....	7465	7470	7475	7480	7485	7490	
<b>A 3223/74</b>	Cad. €	<b>82,50</b>	<b>101,00</b>	<b>133,00</b>	<b>148,00</b>	<b>159,00</b>	<b>171,00</b>	
Lunghezza totale	mm	90	96	98	100	100	105	

 - Tipo lungo con bocca esagonale  $\odot$  -  pz. 1

Per dadi $\odot$	mm	24	27	30	32	33
Codice	A 3223 7624	A 3223 7627	A 3223 7630	A 3223 7632	A 3223 7633	
<b>A 3223/76</b>	Cad. €	<b>103,00</b>	<b>107,00</b>	<b>110,00</b>	<b>111,00</b>	<b>114,00</b>
Lunghezza totale	mm	110	110	110	110	110
Per dadi $\odot$	mm	36	38	41	46	
Codice	A 3223 7636	A 3223 7638	A 3223 7641	A 3223 7646		
<b>A 3223/76</b>	Cad. €	<b>114,00</b>	<b>125,00</b>	<b>136,00</b>	<b>160,00</b>	
Lunghezza totale	mm	110	110	110	110	

### MISURE AMERICANE



Tipo corto con bocca esagonale  $\odot$  -  pz. 1

Grandezza		22	24	26	28	29
Codice	A 3223 7722	A 3223 7724	A 3223 7726	A 3223 7728	A 3223 7729	
<b>A 3223/77</b>	Cad. €	<b>28,90</b>	<b>28,90</b>	<b>31,80</b>	<b>31,40</b>	<b>31,70</b>
Per dadi $\odot$	pollici	1 1/8	1 1/4	1 3/8	1 1/2	1 5/8
Lunghezza totale	mm	58	60	62	62	62
Grandezza		31	33	34	35	36
Codice	A 3223 7731	A 3223 7733	A 3223 7734	A 3223 7735	A 3223 7736	
<b>A 3223/77</b>	Cad. €	<b>36,60</b>	<b>40,20</b>	<b>45,50</b>	<b>45,10</b>	<b>56,00</b>
Per dadi $\odot$	pollici	1 3/4	1 7/8	2	2 1/8	2 3/16
Lunghezza totale	mm	64	66	70	70	72

Anelli e spine per tutte le bussole con attacco  $\odot$  1"



A 3223/82 - Anelli di gomma -  pz. 10

A 3223/83 - Spine di acciaio -  pz. 10

Per bussole da	22÷70 mm - 1 1/8"÷2 3/16"	75÷90 mm	
Codice	A 3223 8201	A 3223 8202	
<b>A 3223/82</b>	Cad. €	<b>1,48</b>	<b>3,65</b>
Codice	A 3223 8301	A 3223 8302	
<b>A 3223/83</b>	Cad. €	<b>1,12</b>	<b>1,64</b>



A 3223/86 - Anelli di gomma

A 3223/87 - Spine di acciaio

Codice A 3223 8600	<b>A 3223/86</b>	Cad. €	<b>3,15</b>	 1
Codice A 3223 8700	<b>A 3223/87</b>	Cad. €	<b>0,68</b>	 1

**1** 25 mm

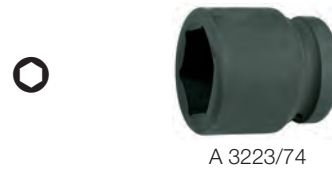



# ABC TOOLS Chiavi a bussola esagonale per avvitadadi ad impulso

Adatti per avvitatori elettrici e pneumatici - In acciaio speciale - Esecuzione brunita

**1 1/2** 38 mm

A 9

Attacco  $\varnothing$  1 1/2" - DIN 3129

Per dadi $\varnothing$	mm	41	46	50	55	60	65	70	75	80
Codice	A 3225 ....	2041	2046	2050	2055	2060	2065	2070	2075	2080
<b>A 3225/2</b>	Cad. €	<b>175,00</b>	<b>175,00</b>	<b>175,00</b>	<b>200,00</b>	<b>207,00</b>	<b>246,00</b>	<b>284,00</b>	<b>343,00</b>	<b>381,00</b>
Lunghezza totale	mm	80	84	87	90	92	95	100	103	110
Per dadi $\varnothing$	mm	85	90	95	100	105	110	115	120	165
Codice	A 3225 ....	2085	2090	2095	2100	2105	2110	2115	2120	2165
<b>A 3225/2</b>	Cad. €	<b>440,00</b>	<b>483,00</b>	<b>615,00</b>	<b>723,00</b>	<b>746,00</b>	<b>862,00</b>	<b>927,00</b>	<b>1.050,00</b>	<b>1.452,00</b>
Lunghezza totale	mm	118	118	118	125	125	125	135	135	200



Attacco  $\varnothing$  2 1/2"

**2 1/2** 63,5 mm

Per dadi $\varnothing$	mm	75	80	85	90	95	100	105	110	115	120
Codice	A 3225 ....	3075	3080	3085	3090	3095	3100	3105	3110	3115	3120
<b>A 3225/3</b>	Cad. €	<b>726,00</b>	<b>726,00</b>	<b>825,00</b>	<b>825,00</b>	<b>949,00</b>	<b>1.083,00</b>	<b>1.105,00</b>	<b>1.185,00</b>	<b>1.258,00</b>	<b>1.417,00</b>
Lunghezza totale	mm	140	140	140	145	145	150	155	160	165	170
Per dadi $\varnothing$	mm	165	170	175	200	210	220	230	240	250	260
Codice	A 3225 ....	3165	3170	3175	3200	3210	3220	3230	3240	3250	3260
<b>A 3225/3</b>	Cad. €	<b>2.504,00</b>	<b>2.705,00</b>	<b>3.060,00</b>	<b>4.250,00</b>	<b>4.722,00</b>	<b>5.339,00</b>	<b>5.857,00</b>	<b>6.694,00</b>	<b>4.229,00</b>	<b>5.090,00</b>
Lunghezza totale	mm	195	195	200	220	220	230	300	300	300	305



## Accessori per chiavi a bussola ad impulso

Adatti per avvitatori elettrici e pneumatici - In acciaio speciale - Esecuzione brunita



Raccordo aumentatore  $\varnothing$  3/8" -  $\varnothing$  1/2" - DIN 3121 - pz. 10

Codice	A 3226 1702	<b>A 3226/17</b>	Cad. €	<b>18,50</b>	10
--------	-------------	------------------	--------	--------------	----

$\varnothing$  3/8 10 mm



Prolunga - DIN 3121

Lunghezza totale 150 mm

Codice	A 3226 1802	<b>A 3226/18</b>	Cad. €	<b>16,40</b>	10
--------	-------------	------------------	--------	--------------	----



Snodo cardanico - DIN 3121

A 3226/22 - ABC TOOLS

A 3226/26 - HAZET

Codice	A 3226 2200	<b>A 3226/22</b>	Cad. €	<b>24,60</b>	5
Codice	A 3226 2600	<b>A 3226/26</b>	Cad. €	<b>70,00</b>	10

$\varnothing$  1/2 12,5 mm



Raccordi riduttori e aumentatori - DIN 3121

A 3226/23 - ABC TOOLS - pz. 1

A 3226/27 - HAZET - pz. 5

Attacco	$\varnothing$ 1/2" - $\varnothing$ 3/8"	$\varnothing$ 1/2" - $\varnothing$ 3/4"
Codice	A 3226 2301	A 3226 2302
<b>A 3226/23</b>	Cad. € <b>11,10</b>	Cad. € <b>15,30</b>
Codice	A 3226 2701	A 3226 2702
<b>A 3226/27</b>	Cad. € <b>20,30</b>	Cad. € <b>22,90</b>
Lunghezza totale	mm 38	mm 48



Prolunghe - DIN 3121

A 3226/24 - ABC TOOLS - Lunghezza totale 125 mm - pz. 1

A 3226/28 - HAZET - Lunghezza totale 130 mm - pz. 1

Codice	A 3226 2402	<b>A 3226/24</b>	Cad. €	<b>14,90</b>	5
Codice	A 3226 2802	<b>A 3226/28</b>	Cad. €	<b>42,60</b>	10





## Accessori per chiavi a bussola ad impulso

Adatti per avvitatori elettrici e pneumatici - In acciaio speciale - Esecuzione brunita

Snodo cardanico - DIN 3121 - Lunghezza totale 100 mm

A 3226/42 - **FABC TOOLS**

A 3226/46 - **HAZET**

Codice A 3226 4200	<b>A 3226/42</b>	Cad. €	<b>61,00</b>		1
Codice A 3226 4600	<b>A 3226/46</b>	Cad. €	<b>114,00</b>		1

Raccordi riduttori e aumentatori - DIN 3121

A 3226/43 - **FABC TOOLS** -  1 pezzo

A 3226/47 - **HAZET** -  5 pezzi

Attacco	○ 3/4" - ■ 1/2"	○ 3/4" - ■ 1"
Codice	A 3226 4302	A 3226 4303
<b>A 3226/43</b>	Cad. € <b>21,40</b>	<b>24,90</b>
Codice	A 3226 4702	A 3226 4703
<b>A 3226/47</b>	Cad. € <b>42,30</b>	<b>49,40</b>
Lunghezza totale	mm 56	65

Prolunghe - DIN 3121

A 3226/44 - **FABC TOOLS** -  1 pezzo

A 3226/48 - **HAZET** -  1 pezzo

Lunghezza totale	mm	175	250	330
Codice	A 3226 4401	A 3226 4402	—	—
<b>A 3226/44</b>	Cad. € <b>38,40</b>	<b>44,30</b>	—	—
Codice	A 3226 4801	—	A 3226 4803	—
<b>A 3226/48</b>	Cad. € <b>78,50</b>	—	<b>133,00</b>	—

**HAZET**

Snodo cardanico - DIN 3121 - Lunghezza totale 125 mm

Codice A 3226 5600	<b>A 3226/56</b>	Cad. €	<b>171,00</b>		1
--------------------	------------------	--------	---------------	---	---

Raccordi riduttori e aumentatori - DIN 3121

A 3226/53 - **FABC TOOLS** -  pz. 1

A 3226/57 - **HAZET** -  pz. 5

Attacco	○ 1" - ■ 3/4"	○ 1" - ■ 1 1/2"
Codice	A 3226 5301	A 3226 5302
<b>A 3226/53</b>	Cad. € <b>32,80</b>	<b>63,50</b>
Codice	A 3226 5701	—
<b>A 3226/57</b>	Cad. € <b>90,00</b>	—

**HAZET**

Prolunghe - Attacco ○ 1" - Uscita ■ 1" - DIN 3121 -  pz. 1

Lunghezza totale	mm	180	330
Codice	A 3226 5801	A 3226 5802	—
<b>A 3226/58</b>	Cad. € <b>120,00</b>	<b>152,00</b>	—

**FABC TOOLS**

Raccordi riduttori e aumentatori - DIN 3121 -  pz. 1

Attacco	○ 1 1/2" - ■ 1"	○ 1 1/2" - ■ 2 1/2"
Codice	A 3226 7401	A 3226 7402
<b>A 3226/74</b>	Cad. € <b>223,00</b>	<b>417,00</b>
Lunghezza totale	mm 100	120

**FABC TOOLS**

Raccordo riduttore

Attacco ○ 2 1/2" - Uscita ■ 1 1/2" - DIN 3121

Lunghezza totale 140 mm

Codice A 3226 7600	<b>A 3226/76</b>	Cad. €	<b>643,00</b>		1
--------------------	------------------	--------	---------------	---	---

**3/4** 20 mm



**1** 25 mm



**1 1/2** 38 mm

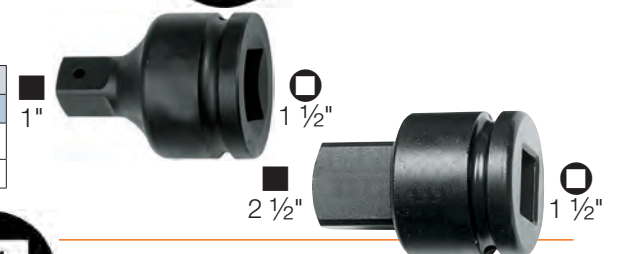

**2 1/2** 63,5 mm



## Avvitadadi ad impulso



A 9

**ABC TOOLS**

**Corpo leggero in materiale composito in fibra di nylon** ad alta resistenza con impugnatura ergonomica isolata termicamente

Espulsione dell'aria posteriore attraverso l'impugnatura - **Reversibile**

Con **meccanismo a doppio martello**

Percussione regolabile a 3 stadi per rotazione destrorsa e 1 stadio per rotazione sinistrorsa

Attacco filettato aria 3/8" Gas per tubi con Ø interno 10 mm

**Per bulloni fino M 13**

Coppia di lavoro 380 Nm - Coppia di serraggio max. 433 Nm

Impulsi/min 1200 - Giri/min a vuoto max. 10000 - Consumo aria 1,9 l/sec

Rumorosità a vuoto 91,4 dB(A) - Vibrazioni a vuoto 4,4 m/s<sup>2</sup> - Peso 1,2 kg

<b>Codice E 1126 0000</b>	<b>E 1126</b>	Cad. €	<b>272,00</b>		1
---------------------------	---------------	--------	---------------	--	---



### ABC TOOLS - LINEA AUTOMOTIVE

**Corpo leggero in materiale composito in fibra di nylon** ad alta resistenza con impugnatura ergonomica isolata termicamente

Con potente **meccanismo a doppio martello**

Percussione regolabile a 3 stadi per rotazione destrorsa - **Reversibile**

Espulsione dell'aria posteriore attraverso l'impugnatura

Attacco filettato 1/4" Gas per tubi con Ø interno 10 mm

**Per bulloni fino M 16**

Coppia di lavoro 813 Nm - Coppia di serraggio max. 1288 Nm

Impulsi/min 1000 - Giri/min a vuoto max. 7500 - Consumo aria 2,1 l/sec

Rumorosità a vuoto 85,8 dB(A) - Vibrazioni a vuoto 8,4 m/s<sup>2</sup> - Peso 2 kg

<b>Codice E 1126 2500</b>	<b>E 1126/25</b>	Cad. €	<b>276,00</b>		1
---------------------------	------------------	--------	---------------	--	---



### ABC TOOLS - LINEA INDUSTRIALE

**Corpo leggero in materiale composito in fibra di nylon** ad alta resistenza con impugnatura isolata termicamente

Espulsione dell'aria posteriore attraverso l'impugnatura - **Reversibile**

Con **meccanismo a doppio martello**

Percussione regolabile a 3 stadi per rotazione destrorsa e 1 stadio per rotazione sinistrorsa

Attacco filettato aria 3/8" Gas per tubi con Ø interno 10 mm

**Per bulloni fino M 29**

Coppia di lavoro 1526 Nm - Coppia di serraggio max. 1491 Nm

Impulsi/min 750 - Giri/min a vuoto max. 4500 - Consumo aria 2,7 l/sec

Rumorosità a vuoto 96,6 dB(A) - Vibrazioni a vuoto 6,2 m/s<sup>2</sup> - Peso 3,8 kg

<b>Codice E 1126 4900</b>	<b>E 1126/49</b>	Cad. €	<b>715,00</b>		1
---------------------------	------------------	--------	---------------	--	---

**HAZET**

**Corpo ultra-leggero in magnesio** con impugnatura isolata termicamente

Con potente **meccanismo a doppio martello** che sviluppa un impulso morbido e bilanciato e fornisce maggiore potenza con minori vibrazioni - Espulsione dell'aria posteriore - **Reversibile**

Percussione regolabile a 3 stadi sia per rotazione destrorsa sia per rotazione sinistrorsa

Attacco filettato 1/2" Gas per tubi con Ø interno 19 mm

**Per bulloni fino M 36**

Coppia di lavoro max.: consigliata 2440 Nm - di serraggio 2712 Nm - di disserraggio 2712 Nm

Impulsi/min 750 - Giri/min a vuoto max. 6200 - Consumo aria 4,5 l/sec

Rumorosità a vuoto 104 dB(A) - Vibrazioni a vuoto 12 m/s<sup>2</sup> - Peso 6,8 kg

<b>Codice E 1126 5600</b>	<b>E 1126/56</b>	Cad. €	<b>1.502,00</b>		1
---------------------------	------------------	--------	-----------------	--	---

**ABC TOOLS**

**Corpo leggero in alluminio** ad alta resistenza

Con **potente meccanismo a massa battente a 3 griffe** - Ottimo rapporto peso-potenza

Con impugnatura supplementare laterale

Attacco filettato 1/2" Gas per tubi con Ø interno 16 mm

Espulsione dell'aria anteriore con deflettore - **Reversibili**

**Esecuzione dritta**, con leva di avviamento interna

**Per bulloni fino M 55**

Coppia di lavoro 1177÷2943 Nm - Coppia di serraggio max. 5297 Nm

Impulsi/min 650 - Giri/min a vuoto max. 3200 - Consumo aria 27 l/sec

Rumorosità a vuoto 102,5 dB(A) - Vibrazioni a vuoto 7,6 m/s<sup>2</sup> - Peso 15,3 kg

<b>Codice E 1126 8055</b>	<b>E 1126/8</b>	Cad. €	<b>3.850,00</b>		1
---------------------------	-----------------	--------	-----------------	--	---



# NOVITÀ GRUPPO B

NEW



Assortimento per elettronica  
Pag. 150



Pinza per meccanica a becchi lunghi  
Da pag. 155



Pinze universali  
Pag. 158



Pinze per anelli di sicurezza  
Pag. 161



Tronchesi laterali per meccanica  
Pag. 179



Tronchese a doppia leva  
Pag. 182



Rivettatrici a doppia leva  
Da pag. 185



Cesoia per funi metalliche  
Pag. 193



Coltello tascabile spelacavi  
Pag. 196



Nastro isolante per messa a terra  
Pag. 197



Forbice per elettricisti  
Pag. 198



Pinza spelafili multiuso  
Pag. 202



Pinza spelacavi a regolazione  
automatica  
Da pag. 202



Crimpatrici automatiche per  
capicorda  
Pag. 208



Crimpatrici per terminali a bussola  
con testa girevole a 360°  
Pag. 211



Pinza regolabile per tubi e dadi  
Pag. 218



Chiavi per dadi dei rubinetti  
Da pag. 220



Tagliatubi per tubi corrugati  
Pag. 229



Tagliatubi per tubi di plastica  
Pag. 229



Cesoie per tubi di plastica  
Pag. 231



Calibratore sbavatore  
Pag. 231



Apparecchi per bordare tubi  
Pag. 226



Pinza per bloccaggio rapido  
Pag. 272

# Utensili Manuali 2

da pagina 146



*Pinzette, pinze per elettronica, universali e a morsetto*

## B 0

## B

da pagina 172

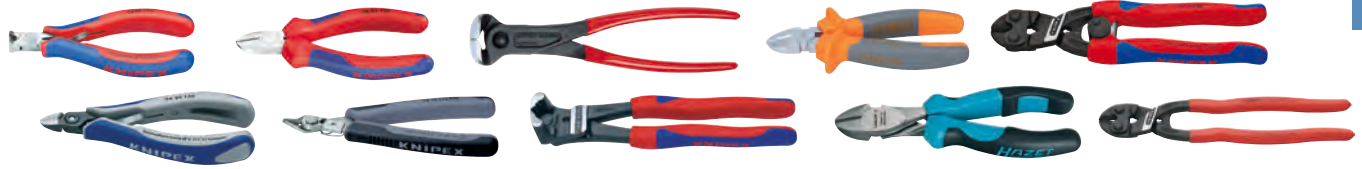

## B 1

*Tronchesi*

da pagina 183



## B 2

*Tagliabulloni, tenaglie*

da pagina 185



## B 3

*Rivettatrici, roditrici, cesoie per lamiera*

da pagina 190



## B 4

*Cesoie a leva, punzonatrici, cesoie per funi*

da pagina 194

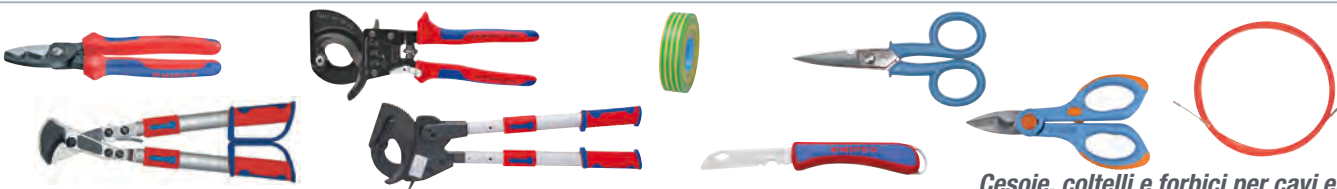

## B 5

*Cesoie, coltelli e forbici per cavi elettrici, passacavi*

da pagina 200



## B 6

*Spelacavi, pinze per capicorda, terminali*

da pagina 216

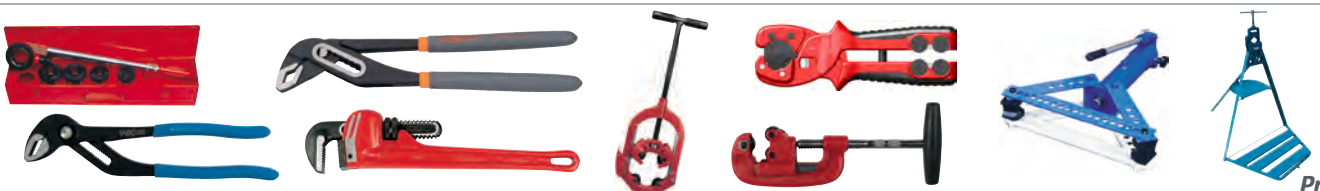

## B 7

*Prodotti per idraulica*

da pagina 236



## B 8

*Prodotti per edilizia*

da pagina 256



## B 9

*Prodotti per la lavorazione del legno*

**Tipo con punte concave** lisce, temperate  
**In acciaio speciale** - Esecuzione nichelata  
 Lunghezza totale 115 mm

<b>Codice B 1596 0000</b>	<b>B 1596</b>	Cad. €	<b>5,55</b>	 10
---------------------------	---------------	--------	-------------	--





**Tipo stretto** con punte piane lisce, temperate  
**In acciaio speciale** - Esecuzione nichelata  
 Lunghezza totale 115 mm

<b>Codice B 1597 0000</b>	<b>B 1597</b>	Cad. €	<b>4,60</b>	 10
---------------------------	---------------	--------	-------------	--



**Tipo svizzero**  
**In acciaio speciale** - Esecuzione nichelata  
 Lunghezza totale 115 mm

**B 1598** - Con **punte zigrinate**, temperate  
**B 1598/1** - Con **punte lisce**, temperate

<b>Codice B 1598 0000</b>	<b>B 1598</b>	Cad. €	<b>4,50</b>	 10
<b>Codice B 1598 1000</b>	<b>B 1598/1</b>	Cad. €	<b>4,50</b>	 10



B 1598



B 1598/1



**Tipo largo** con punte piane lisce, temperate  
**In acciaio inossidabile** - Esecuzione nichelata  
 Lunghezza totale 125 mm

<b>Codice B 1599 0000</b>	<b>B 1599</b>	Cad. €	<b>6,85</b>	 10
---------------------------	---------------	--------	-------------	--



**Tipo per tipografi** con punte zigrinate  
**In acciaio inossidabile**, con finitura lucida - INOX  
 Con punteruolo posteriore  
 Lunghezza totale 150 mm

<b>Codice B 1601 0000</b>	<b>B 1601</b>	Cad. €	<b>9,10</b>	 10
---------------------------	---------------	--------	-------------	--



**Tipo con punte diritte arrotondate** zigrinate  
**In acciaio inossidabile**, con finitura lucida - INOX  
 Gr. 130 e 150 con perno di guida

Lunghezza totale	mm	130	150	250	300
<b>Codice</b>		<b>B 1603 0130</b>	<b>B 1603 0150</b>	<b>B 1603 0250</b>	<b>B 1603 0300</b>
<b>B 1603</b>	Cad. €	<b>9,10</b>	<b>9,90</b>	<b>29,60</b>	<b>45,70</b>
	pz.	10	10	10	10



150 mm



300 mm

**Tipo con punte piegate arrotondate** zigrinate, temperate - Con perno di guida  
**In acciaio inossidabile** - Esecuzione nichelata  
 Lunghezza totale 150 mm

<b>Codice B 1604 0000</b>	<b>B 1604/0</b>	Cad. €	<b>9,10</b>	 10
---------------------------	-----------------	--------	-------------	--



**Tipo con punte sottili piegate** zigrinate - Con perno di guida  
**B 1604/1** - In acciaio legato  
**B 1604/2** - In acciaio inossidabile, con finitura lucida - INOX

Lunghezza	mm	120	150	200
<b>Codice</b>		—	<b>B 1604 1150</b>	—
<b>B 1604/1</b>	Cad. €	—	<b>9,50</b>	—
<b>Codice</b>		<b>B 1604 2120</b>	<b>B 1604 2150</b>	<b>B 1604 2200</b>
<b>B 1604/2</b>	Cad. €	<b>7,55</b>	<b>9,90</b>	<b>10,70</b>
	pz.	10	10	10



B 1604/1



B 1604/2

**Con punte rastremate sottilissime**, zigrinate  
**In acciaio inossidabile**, con finitura lucida - INOX  
 Lunghezza totale 120 mm

<b>Codice B 1604 5000</b>	<b>B 1604/5</b>	Cad. €	<b>8,80</b>	 10
---------------------------	-----------------	--------	-------------	--



# ABC TOOLS Pinzette per elettronica di alta precisione

In acciaio inossidabile antimagnetico  
Esecuzione opaca antiriflesso

## Tipo 00

Con punte lunghe e sottili - Lunghezza totale 120 mm

Codice B 1606 1000	<b>B 1606/1</b>	Cad. €	<b>7,90</b>	 10
--------------------	-----------------	--------	-------------	--

00



## Tipo AA

Con punte robuste rigide - Lunghezza totale 125 mm

Codice B 1606 2000	<b>B 1606/2</b>	Cad. €	<b>8,20</b>	 10
--------------------	-----------------	--------	-------------	--

AA



## Tipo 2A

Con punte piatte arrotondate - Lunghezza totale 120 mm

Codice B 1606 3000	<b>B 1606/3</b>	Cad. €	<b>8,40</b>	 10
--------------------	-----------------	--------	-------------	--

2A



## Tipo 3

Con punte fini bombate esternamente - Lunghezza totale 120 mm

Codice B 1606 4000	<b>B 1606/4</b>	Cad. €	<b>8,40</b>	 10
--------------------	-----------------	--------	-------------	--

3



## Tipo 3C

Con punte corte e fini - Lunghezza totale 110 mm

Codice B 1606 5000	<b>B 1606/5</b>	Cad. €	<b>8,40</b>	 10
--------------------	-----------------	--------	-------------	--

3C



## Tipo 5

Con punte corte sottilissime - Lunghezza totale 110 mm

Codice B 1606 6000	<b>B 1606/6</b>	Cad. €	<b>9,00</b>	 10
--------------------	-----------------	--------	-------------	--

5



## Tipo 5A

Con punte corte sottilissime leggermente curve - Lunghezza totale 115 mm

Codice B 1606 7000	<b>B 1606/7</b>	Cad. €	<b>8,50</b>	 10
--------------------	-----------------	--------	-------------	--

5A



## Tipo 7

Con punte corte sottilissime curve - Lunghezza totale 115 mm

Codice B 1606 8000	<b>B 1606/8</b>	Cad. €	<b>8,80</b>	 10
--------------------	-----------------	--------	-------------	--

7



## Tipo 35A

Con punte a spatola - Lunghezza totale 120 mm

Codice B 1606 8500	<b>B 1606/85</b>	Cad. €	<b>11,40</b>	 10
--------------------	------------------	--------	--------------	--

35A



## Assortimenti di pinzette per elettronica

### Tipo con 4 pinzette

- 1 pinzetta B 1603 con punte diritte arrotondate
- 1 pinzetta B 1604/2 con punte sottili piegate
- 1 pinzetta B 1604/5 con punte rastremate sottilissime
- 1 pinzetta B 1606/1 con punte lunghe sottili

In astuccio di plastica

Codice B 1606 8800	<b>B 1606/88</b>	Cad. €	<b>37,50</b>	 1
--------------------	------------------	--------	--------------	---

B 1606/88



### Tipo con 6 pinzette

- 1 pinzetta B 1606/2 con punte robuste rigide
- 1 pinzetta B 1606/3 con punte piatte arrotondate
- 1 pinzetta B 1606/4 con punte fini bombate esternamente
- 1 pinzetta B 1606/6 con punte corte sottilissime
- 1 pinzetta B 1606/7 con punte corte sottilissime leggermente curve
- 1 pinzetta B 1606/8 con punte corte sottilissime curve

In astuccio di plastica

Codice B 1606 9000	<b>B 1606/9</b>	Cad. €	<b>57,00</b>	 1
--------------------	-----------------	--------	--------------	---

B 1606/9



**In acciaio inossidabile antimagnetico**Esecuzione pulita, **antiriflesso****Tipo con punte piatte larghe diritte**

Per micromontaggi

Larghezza becchi 5 mm - Lunghezza totale 120 mm

<b>Codice B 1607 3300</b>	<b>B 1607/33</b>	Cad. €	<b>9,10</b>	 10
---------------------------	------------------	--------	-------------	--

**Tipo con punte piatte larghe piegate**

Per micromontaggi

Larghezza becchi 5 mm - Lunghezza totale 120 mm

<b>Codice B 1607 4400</b>	<b>B 1607/44</b>	Cad. €	<b>9,50</b>	 10
---------------------------	------------------	--------	-------------	--

**Tipo con punte lunghe rastremate, zigrinate**

Nichelate - Punte temperate - Lunghezza totale 170 mm

<b>Codice B 1608 2000</b>	<b>B 1608/2</b>	Cad. €	<b>9,90</b>	 10
---------------------------	-----------------	--------	-------------	--

**Tipo per applicazioni verticali**

Nichelate - Punte temperate

Larghezza becchi 5,3 mm - Lunghezza totale 145 mm

<b>Codice B 1608 3000</b>	<b>B 1608/3</b>	Cad. €	<b>9,50</b>	 10
---------------------------	-----------------	--------	-------------	--

**Tipo con punte piane strette, non zigrinate**

Nichelate - Punte temperate

Larghezza becchi 4,5 mm - Lunghezza totale 155 mm

<b>Codice B 1608 4000</b>	<b>B 1608/4</b>	Cad. €	<b>8,80</b>	 10
---------------------------	-----------------	--------	-------------	--

**Tipo con punte piane larghe, non zigrinate**

Nichelate - Punte temperate

Larghezza becchi 10,6 mm - Lunghezza totale 130 mm

<b>Codice B 1608 5000</b>	<b>B 1608/5</b>	Cad. €	<b>10,70</b>	 10
---------------------------	-----------------	--------	--------------	--

**In fibra di nylon**

Resistenti a corrosioni da acidi, fonti di calore (fino a 130°C), vapori, aria calda, liquidi in ebollizione, ecc.

Amagnetiche, isolanti - Con punte zigrinate

Lunghezza totale 130 mm

<b>Codice B 1608 9000</b>	<b>B 1608/9</b>	Cad. €	<b>1,95</b>	 10
---------------------------	-----------------	--------	-------------	--

**NYLON****In acciaio inossidabile con rivestimento di teflon**

Con punte diritte arrotondate, zigrinate

Per protezione contro la corrosione da acidi e l'isolamento da stagno o leganti fusi

Lunghezza totale 145 mm

<b>Codice B 1609 1000</b>	<b>B 1609/1</b>	Cad. €	<b>8,40</b>	 10
---------------------------	-----------------	--------	-------------	--

**IN ACCIAIO INOX****RIVESTITO**

Utensili speciali prensili → A 2 pag. 33



Saldatori elettrici per saldatura a stagno → K 4 pag. 736





**ABC TOOLS** Pinzette isolanti**In acciaio inossidabile**

Con rivestimento isolante in PVC

**Con punte diritte arrotondate, zigrinate**

Lunghezza totale	mm	150	200
Codice		<b>B 1609 2000</b>	<b>B 1609 2200</b>
<b>B 1609/2</b>	Cad. €	<b>10,30</b>	<b>13,30</b>
	pz.	10	10

**Con punte sottili piegate, zigrinate**

Lunghezza totale 150 mm

Codice <b>B 1609 3000</b>	<b>B 1609/3</b>	Cad. €	<b>8,40</b>	10
---------------------------	-----------------	--------	-------------	----



Pinzette con isolamento VDE → M 6 pag. 852

**ABC TOOLS** Pinzette a becchi incrociati - Autobloccanti**In acciaio inossidabile**

Esecuzione nichelata - Punta temperate

**Tipo diritto, punte zigrinate**

Lunghezza totale 150 mm

Codice <b>B 1612 1000</b>	<b>B 1612/1</b>	Cad. €	<b>9,90</b>	10
---------------------------	-----------------	--------	-------------	----

**Tipo con punte piegate, zigrinate**

Con guancialetti isolanti - Lunghezza totale 150 mm

Codice <b>B 1612 2000</b>	<b>B 1612/2</b>	Cad. €	<b>9,10</b>	10
---------------------------	-----------------	--------	-------------	----

**Tipo con punte in rame, diritte non zigrinate**

Lunghezza totale 150 mm

Codice <b>B 1612 3000</b>	<b>B 1612/3</b>	Cad. €	<b>11,40</b>	10
---------------------------	-----------------	--------	--------------	----

**IN ACCIAIO INOX**

Con punte in rame

**ABC TOOLS** Assortimento di pinzette

Per tutti gli usi più correnti

Su supporto in resistente materiale plastico, dimensioni 395x210 mm

Adatto per essere riposto nelle valigette portautensili

Con 2 anelli per la presa

Completo di **14 pinzette** assortite:

- 1 pinzetta B 1596 con punte concave lisce
- 1 pinzetta B 1597 con punte piane lisce, stretta
- 1 pinzetta B 1599 con punte piane lisce, larga
- 1 pinzetta B 1601 per tipografi con punte zigrinate
- 1 pinzetta B 1603 mm 130 con punte diritte arrotondate zigrinate
- 1 pinzetta B 1603 mm 150 con punte diritte arrotondate zigrinate
- 1 pinzetta B 1604/0 con punte piegate arrotondate zigrinate
- 1 pinzetta B 1604/1 mm 150 con punte sottili piegate zigrinate
- 1 pinzetta B 1604/5 con punte rastremate sottilissime zigrinate
- 1 pinzetta B 1608/9 in nylon con punte zigrinate
- 1 pinzetta B 1609/2 con rivestimento isolante, con punte diritte
- 1 pinzetta B 1609/3 con rivestimento isolante, con punte piegate
- 1 pinzetta B 1612/1 a becchi incrociati, con punte diritte
- 1 pinzetta B 1612/2 a becchi incrociati, con punte piegate

Codice <b>B 1613 0000</b>	<b>B 1613</b>	Cad. €	<b>135,00</b>	1
---------------------------	---------------	--------	---------------	---

**ABC TOOLS** Pinzetta con lente di ingrandimento**In acciaio inossidabile**

Tipo universale con punte di precisione

Lente di ingrandimento **5X** montata su supporto orientabile in acciaio

Lunghezza pinzetta 70 mm - Diametro lente 25 mm

Codice <b>B 1614 0000</b>	<b>B 1614</b>	Cad. €	<b>21,00</b>	10
---------------------------	---------------	--------	--------------	----

**ABC TOOLS** Pinza a forbice autobloccante, per elettronica**In acciaio inossidabile**

Esecuzione lucidata a specchio - Con becchi diritti zigrinati

Particolarmente utile per la tenuta di fili durante la saldatura

Lunghezza totale 160 mm

Codice <b>B 1615 0000</b>	<b>B 1615</b>	Cad. €	<b>11,50</b>	10
---------------------------	---------------	--------	--------------	----

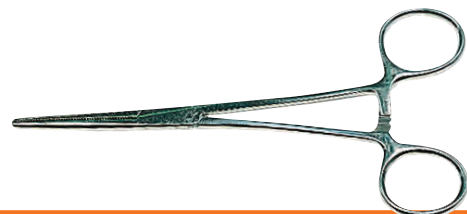

## ABC TOOLS Pinze per elettronica

In acciaio speciale temperato - Esecuzione brunita  
 Manici in morbido materiale bicomponente isolante blu/nero  
 Becchi temperati - Durezza HRc 48÷50  
 Con molla 

### Tipo corto

Con becchi piatti diritti 

Lunghezza totale **145 mm**  
 Lunghezza dei becchi 20 mm - Sezione 3,0x1,0 mm

Con becchi zigrinati

Codice B 1615 1145	<b>B 1615/1</b>	Cad. €	<b>14,70</b>		5
--------------------	-----------------	--------	--------------	---	---

Con becchi lisci

Codice B 1615 2145	<b>B 1615/2</b>	Cad. €	<b>14,70</b>		5
--------------------	-----------------	--------	--------------	---	---

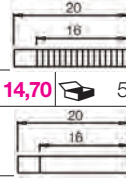

### Tipo lungo

Con becchi piatti diritti 

Lunghezza totale **160 mm**  
 Lunghezza dei becchi 32 mm - Sezione 3,0x1,0 mm

Con becchi zigrinati

Codice B 1616 1160	<b>B 1616/1</b>	Cad. €	<b>14,90</b>		5
--------------------	-----------------	--------	--------------	---	---

Con becchi lisci

Codice B 1616 2160	<b>B 1616/2</b>	Cad. €	<b>14,90</b>		5
--------------------	-----------------	--------	--------------	---	---

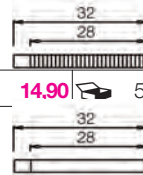

Con becchi mezzotondi lunghi diritti 

Lunghezza totale **160 mm**  
 Lunghezza dei becchi 32 mm - Sezione 3,0x1,0 mm

Con becchi zigrinati

Codice B 1616 3160	<b>B 1616/3</b>	Cad. €	<b>16,40</b>		5
--------------------	-----------------	--------	--------------	---	---

Con becchi lisci

Codice B 1616 4160	<b>B 1616/4</b>	Cad. €	<b>16,40</b>		5
--------------------	-----------------	--------	--------------	---	---

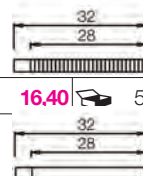

Con becchi piatti stretti lunghi 

Lunghezza totale **160 mm**  
 Lunghezza dei becchi 32 mm - Sezione 1,2x1,0 mm

Con becchi zigrinati

Codice B 1616 5160	<b>B 1616/5</b>	Cad. €	<b>16,50</b>		5
--------------------	-----------------	--------	--------------	---	---

Con becchi lisci

Codice B 1616 6160	<b>B 1616/6</b>	Cad. €	<b>16,30</b>		5
--------------------	-----------------	--------	--------------	---	---

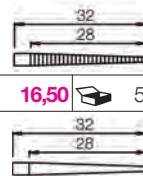

Con becchi mezzotondi lunghi piegati a 45° 

Lunghezza totale **150 mm**  
 Lunghezza dei becchi 16 mm - Sezione 1,2x1,0 mm

Con becchi zigrinati



Codice B 1616 7160	<b>B 1616/7</b>	Cad. €	<b>23,20</b>		5
--------------------	-----------------	--------	--------------	---	---

Con becchi lisci

Codice B 1616 8160	<b>B 1616/8</b>	Cad. €	<b>22,80</b>		5
--------------------	-----------------	--------	--------------	---	---



## ABC TOOLS Assortimento per elettronica

Composto da **9 utensili** per elettronica:  
 1 giravite per viti  A 1380/1 mm 2,5x0,4x60  
 1 giravite per viti  A 1381/1 PH0x60  
 1 pinzetta B 1603 da 160 mm con punte diritte arrotondate  
 1 pinzetta tipo 00 B 1606/1, con punte lunghe sottili  
 1 pinzetta tipo AA B 1606/2, con punte robuste rigide  
 1 pinza per elettronica B 1615/1 con becchi piatti diritti, zigrinati  
 1 tronchese per elettronica B 1795/4 per taglio semirasato  
 1 spelacavi B 2186/64 per cavi 0,8÷2,6 mm<sup>2</sup> (AWG 20-10) con punte di presa zigrinate  
 1 pompetta aspirante per dissaldare K 3789/5  
 Fornito in borsa di tessuto avvolgibile, con fori per appendere

Codice B 1616 9500	<b>B 1616/95</b>	Cad. €	<b>110,00</b>		1
--------------------	------------------	--------	---------------	---	---



## Pinze speciali per elettronica

Articolazione passante, precisa, poco soggetta ad usura, di lunga durata  
Con doppia molla fortemente assemblata, con attrito ridotto - Lavorazione di precisione  
Nessun rischio di contatto sul circuito dovuto allo stacco di particelle di cromo - DIN ISO 9655

- **Esecuzione «Standard»** - Manici bicomponenti rosso/blu - Durezza taglienti HRC 57÷62  
**In acciaio speciale forgiato, temperato ad olio** - Finitura a specchio mediante pulitura finissima  
In morbida resina sintetica particolarmente gradevole al tatto anche in caso d'impiego continuato
- **Esecuzione «ESD» - Dissipativa** - Manici bicomponenti grigio/nero - Durezza taglienti HRC 57÷62  
Esecuzione a dispersione elettrica (dissipativa) - Resistenza superfici  $>1 \times 10^5$  Ohm  $<1 \times 10^{12}$  Ohm  
**In acciaio speciale forgiato, temperato ad olio** - Finitura a specchio mediante pulitura finissima  
Proteggono i componenti disperdendo in modo adeguato e controllato l'energia elettrostatica
- **Esecuzione per alte prestazioni** - Manici bicomponenti grigio/blu - Durezza taglienti HRC 64  
**In acciaio al cromo-vanadio per molle**, brunite, antiriflesso - Di lunga durata e resistenti all'usura  
Con cerniera chiusa e vite incassata per effettuare lavori anche in luoghi di difficile accesso  
Manici maggiorati per un migliore comfort durante l'utilizzo

### Con becchi piatti diritti

Lunghezza totale **115 mm** - Lunghezza dei becchi 22,5 mm - Sezione 4,0x2,0 mm

**B 1617/1 - Esecuzione «Standard»** - Manici bicomponenti a forte spessore rosso/blu

**B 1617/12 - Esecuzione «ESD»** - Dissipativa - Manici bicomponenti grigio/nero

Codice B 1617 1000	<b>B 1617/1</b>	Cad. €	<b>30,60</b>		6
Codice B 1617 1200	<b>B 1617/12</b>	Cad. €	<b>33,40</b>		6



B 1617/1

Lunghezza totale **135 mm** - Lunghezza dei becchi 21,9 mm - Sezione 3,5x1,4 mm

**B 1617/14 - Esecuzione per alte prestazioni** - Manici bicomponenti grigio/blu

Codice B 1617 1400	<b>B 1617/14</b>	Cad. €	<b>45,50</b>		6
--------------------	------------------	--------	--------------	---	---



B 1617/14

### Con becchi mezzotondi diritti

Lunghezza totale **115 mm** - Lunghezza dei becchi 22,5 mm - Sezione 1,5x2,0 mm

**B 1617/2 - Esecuzione «Standard»** - Manici bicomponenti a forte spessore rosso/blu

**B 1617/22 - Esecuzione «ESD»** - Dissipativa

Codice B 1617 2000	<b>B 1617/2</b>	Cad. €	<b>30,60</b>		6
Codice B 1617 2200	<b>B 1617/22</b>	Cad. €	<b>33,40</b>		6



B 1617/2

Lunghezza totale **135 mm** - Lunghezza dei becchi 22,7 mm - Sezione 1,6x1,6 mm

**B 1617/24 - Esecuzione per alte prestazioni** - Manici bicomponenti grigio/blu

Codice B 1617 2400	<b>B 1617/24</b>	Cad. €	<b>46,40</b>		6
--------------------	------------------	--------	--------------	---	---



B 1617/24

### Con becchi tondi diritti

Lunghezza totale **115 mm** - Lunghezza dei becchi 22,5 mm - Sezione 1,0x2,0 mm

**B 1617/3 - Esecuzione «Standard»** - Manici bicomponenti a forte spessore rosso/blu

**B 1617/32 - Esecuzione «ESD»** - Dissipativa - Manici bicomponenti grigio/nero

Codice B 1617 3000	<b>B 1617/3</b>	Cad. €	<b>30,60</b>		6
Codice B 1617 3200	<b>B 1617/32</b>	Cad. €	<b>33,40</b>		6



B 1617/3

Lunghezza totale **135 mm** - Lunghezza dei becchi 23,7 mm - Sezione 1,0x2,0 mm

**B 1617/34 - Esecuzione per alte prestazioni** - Manici bicomponenti grigio/blu

Codice B 1617 3400	<b>B 1617/34</b>	Cad. €	<b>46,40</b>		6
--------------------	------------------	--------	--------------	---	---



B 1617/34

### Con becchi mezzotondi piegati a 45°

Lunghezza totale **115 mm** - Lunghezza dei becchi 22,5 mm - Sezione 1,5x2,0 mm

**B 1617/4 - Esecuzione «Standard»** - Manici bicomponenti a forte spessore rosso/blu

**B 1617/42 - Esecuzione «ESD»** - Dissipativa - Manici bicomponenti grigio/nero

Codice B 1617 4000	<b>B 1617/4</b>	Cad. €	<b>33,10</b>		6
Codice B 1617 4200	<b>B 1617/42</b>	Cad. €	<b>36,10</b>		6



B 1617/4

**Assortimento di pinze e tronchesi per elettronica** - Composto da:

- 1 pinza con becchi piatti diritti B 1617/1
  - 1 pinza con becchi mezzotondi diritti B 1617/2
  - 1 pinza con becchi tondi diritti B 1617/3
  - 1 tronchese con tagliente frontale inclinato B 1793/4
  - 1 tronchese con tagliente laterale B 1794/1 mm 115
  - 1 tronchese con tagliente laterale B 1794/5 mm 115
  - 1 pinzetta in acciaio al nichel-cromo, con punte zigurate piegate a 45°, lunghezza 155 mm
- In astuccio in resistente tessuto di poliestere, con elastici di tenuta e chiusura a cerniera

Codice B 1617 7000	<b>B 1617/7</b>	Cad. €	<b>268,00</b>		1
--------------------	-----------------	--------	---------------	---	---



Esecuzione «Standard»



 Esecuzione «ESD» dissipativa



Per alte prestazioni



**KNIPEX** Pinze speciali per elettronica



**In acciaio speciale forgiato, temperato ad olio**

Articolazione passante, precisa, poco soggetta ad usura, di lunga durata  
 Con doppia molla fortemente assemblata, con attrito ridotto - Lavorazione di precisione

**Finitura specchio** mediante pulitura finissima - Per cui non necessitano di cromatura  
 Nessun rischio di contatto sul circuito dovuto allo stacco di particelle di cromo

**Esecuzione «Standard»**

Manici bicomponenti in morbida resina sintetica particolarmente gradevole al tatto anche in caso d'impiego continuato  
 DIN ISO 9655

B 0

**Con becchi piatti lunghi dritti** - Sezione 4,0x1,5 mm  
 Lunghezza totale 145 mm - Lunghezza dei becchi 40 mm

<b>Codice B 1618 1000</b>	<b>B 1618/1</b>	Cad. €	<b>36,30</b>	6
---------------------------	-----------------	--------	--------------	---



**Con becchi mezzotondi lunghi dritti** - Sezione 1,5x2,5 mm  
 Lunghezza totale 145 mm - Lunghezza dei becchi 40 mm

<b>Codice B 1618 2000</b>	<b>B 1618/2</b>	Cad. €	<b>36,30</b>	6
---------------------------	-----------------	--------	--------------	---



**Con becchi tondi lunghi dritti** - Sezione 1,3x2,5 mm  
 Lunghezza totale 145 mm - Lunghezza dei becchi 40 mm

<b>Codice B 1618 3000</b>	<b>B 1618/3</b>	Cad. €	-	6
---------------------------	-----------------	--------	---	---



**Con becchi mezzotondi lunghi piegati** - Sezione 1,0x2,5 mm  
 Lunghezza totale 145 mm - Lunghezza dei becchi 35 mm

<b>Codice B 1618 4000</b>	<b>B 1618/4</b>	Cad. €	<b>39,20</b>	6
---------------------------	-----------------	--------	--------------	---

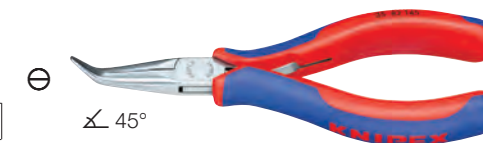

**Per accorciare filo e piegare**

Con tronchese all'estremità dei becchi per il taglio dei fili e incavo per curvatura

Taglia fili dolci di rame Ø 1,2 mm

Lunghezza totale 125 mm

Dimensioni: L3 18,0 mm - W1 7,5 mm - T2 2,6 mm

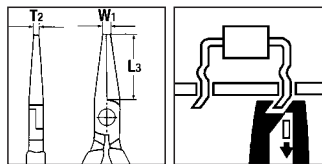

<b>Codice B 1620 3000</b>	<b>B 1620/3</b>	Cad. €	<b>56,50</b>	6
---------------------------	-----------------	--------	--------------	---



**Per accorciare e schiacciare fili**

Taglia fili dolci di rame Ø 1,0 mm

Lunghezza totale 125 mm

Dimensioni: L3 18,0 mm - W1 7,5 mm - T2 4,0 mm

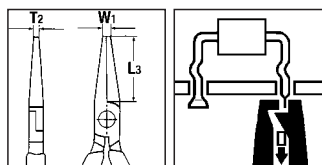

<b>Codice B 1620 4000</b>	<b>B 1620/4</b>	Cad. €	<b>48,30</b>	6
---------------------------	-----------------	--------	--------------	---



**Per togliere isolamenti (spelare cavi)**

Con vite per regolare l'apertura al diametro del filo da tagliare

Lunghezza totale 140 mm - Lunghezza dei becchi 28 mm

Con molla di apertura per cavetti Ø 0,1 - 0,8 mm

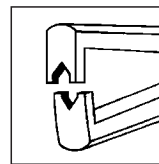

<b>Codice B 1620 6000</b>	<b>B 1620/6</b>	Cad. €	<b>50,50</b>	6
---------------------------	-----------------	--------	--------------	---





**Tipo con molla**

**In acciaio speciale forgiato, temperato ad olio** - Superfici di contatto lisce  
 Manici rivestiti in resina termoplastica - Becchi interni non zigrinati - Testa pulita - 1  
 Lunghezza totale 115 mm  
 DIN ISO 9655

**Con becchi piatti diritti** - Sezione 4,0x2,0 mm

<b>Codice B 1622 3000</b>	<b>B 1622/3</b>	Cad. €	<b>27,50</b>		6
---------------------------	-----------------	--------	--------------	--	---



**Con becchi mezzotondi diritti** - Sezione 1,5x2,0 mm

<b>Codice B 1622 4000</b>	<b>B 1622/4</b>	Cad. €	<b>27,70</b>		6
---------------------------	-----------------	--------	--------------	--	---



**Con becchi tondi diritti** - Sezione 1,0x2,0 mm

<b>Codice B 1622 5000</b>	<b>B 1622/5</b>	Cad. €	<b>27,50</b>		6
---------------------------	-----------------	--------	--------------	--	---



**Tipo senza molla**

**In acciaio al cromo-vanadio forgiato, temperato ad olio**  
 Manici rivestiti in resina termoplastica - Becchi interni non zigrinati

Lunghezza totale 135 mm - Lunghezza dei becchi 34 mm

**Con becchi piatti stretti diritti** - Sezione 1,5x1,4 mm - DIN 5235 A

<b>Codice B 1630 1000</b>	<b>B 1630/1</b>	Cad. €	<b>21,90</b>		6
---------------------------	-----------------	--------	--------------	--	---



**Con becchi piatti larghi diritti** - Sezione 3,5x1,4 mm - Testa pulita - 1 - DIN 5235 B

<b>Codice B 1631 1000</b>	<b>B 1631/1</b>	Cad. €	<b>21,50</b>		6
---------------------------	-----------------	--------	--------------	--	---



**Con becchi piatti larghi piegati** - Sezione 3,5x1,4 mm - Testa pulita - 1 - DIN 5235 C

<b>Codice B 1632 1000</b>	<b>B 1632/1</b>	Cad. €	<b>23,10</b>		6
---------------------------	-----------------	--------	--------------	--	---



Lunghezza totale 125 mm - Lunghezza dei becchi 27 mm

**Con becchi piatti stretti diritti** - Sezione 2,0x2,0 mm - DIN ISO 9655

**B 1634/1** - Testa pulita - 1

**B 1634/3** - Testa cromata - 3

<b>Codice B 1634 1000</b>	<b>B 1634/1</b>	Cad. €	<b>18,90</b>		6
---------------------------	-----------------	--------	--------------	--	---

<b>Codice B 1634 3000</b>	<b>B 1634/3</b>	Cad. €	<b>23,00</b>		6
---------------------------	-----------------	--------	--------------	--	---



**Con becchi piatti larghi diritti** - Sezione 5,5 x 2,0 mm - DIN ISO 9655

**B 1635/1** - Testa pulita - 1

**B 1635/3** - Testa cromata - 3

<b>Codice B 1635 1000</b>	<b>B 1635/1</b>	Cad. €	<b>18,90</b>		6
---------------------------	-----------------	--------	--------------	--	---

<b>Codice B 1635 3000</b>	<b>B 1635/3</b>	Cad. €	<b>23,00</b>		6
---------------------------	-----------------	--------	--------------	--	---



**Con becchi mezzotondi diritti** - Sezione 1,6x2,0 mm - DIN ISO 9655

**B 1636/1** - Testa pulita - 1

**B 1636/3** - Testa cromata - 3

<b>Codice B 1636 1000</b>	<b>B 1636/1</b>	Cad. €	<b>18,90</b>		6
---------------------------	-----------------	--------	--------------	--	---

<b>Codice B 1636 3000</b>	<b>B 1636/3</b>	Cad. €	<b>23,00</b>		6
---------------------------	-----------------	--------	--------------	--	---



**Con becchi tondi diritti** - Sezione 1,0x2,0 mm - Testa pulita - 1 - DIN ISO 9655

<b>Codice B 1637 1000</b>	<b>B 1637/1</b>	Cad. €	<b>18,30</b>		6
---------------------------	-----------------	--------	--------------	--	---



## KNIPLEX Pinze per elettronica



Tipo senza molla

In acciaio al cromo-vanadio forgiato, temperato ad olio

Manici rivestiti in resina termoplastica - Becchi interni non zigrinati

Lunghezza totale 160 mm - Lunghezza dei becchi 55 mm

Con becchi affusolati dritti - Sezione 2,0x2,5 mm - Testa pulita - 1

Codice B 1638 1000	<b>B 1638/1</b>	Cad. €	<b>26,00</b>		6
--------------------	-----------------	--------	--------------	--	---



Con becchi affusolati piegati a 45° - Sezione 2,0x2,5 mm - Testa pulita - 1

Codice B 1639 1000	<b>B 1639/1</b>	Cad. €	<b>28,90</b>		6
--------------------	-----------------	--------	--------------	--	---



## KNIPLEX Pinze per meccanica fine

In acciaio al cromo-vanadio forgiato, temperato ad olio

Manici rivestiti in resina termoplastica

Con tronchese laterale - Senza molla

Con becchi piatti dritti - Sezione 4,5x3,0 mm - Zigrinati - DIN ISO 5745

Lunghezza totale 140 mm - Lunghezza dei becchi 34 mm - Testa pulita - 1

Codice B 1658 1000	<b>B 1658/1</b>	Cad. €	<b>22,70</b>		6
--------------------	-----------------	--------	--------------	--	---



Con becchi mezzotondi dritti - Sezione 1,8x2,5 mm - Zigrinati - DIN ISO 5745

Lunghezza totale 125 mm - Lunghezza dei becchi 27 mm

B 1658/2 - Testa pulita - 1

B 1658/21 - Testa cromata - 3

Codice B 1658 2000	<b>B 1658/2</b>	Cad. €	<b>17,20</b>		6
--------------------	-----------------	--------	--------------	--	---

Codice B 1658 2100	<b>B 1658/21</b>	Cad. €	<b>21,20</b>		6
--------------------	------------------	--------	--------------	--	---



Con becchi tondi dritti

Sezione 1,0x2,0 mm - Non zigrinati - Testa pulita - 1

Adatta per lavori di gioielleria, per curvare e tagliare fili nel campo dell'elettronica

Taglia filo a media resistenza Ø 2,2 mm e alta resistenza Ø 1,6 mm

Lunghezza totale 130 mm - Lunghezza dei becchi 32 mm

Codice B 1658 3000	<b>B 1658/3</b>	Cad. €	<b>28,60</b>		6
--------------------	-----------------	--------	--------------	--	---

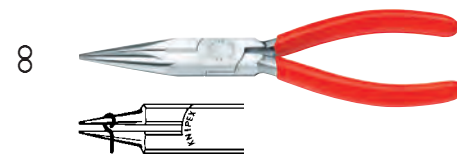

## KNIPLEX Pinze per meccanica - A becchi corti

In acciaio al cromo-vanadio forgiato, temperato ad olio

Senza tronchese laterale e senza molla

Con becchi piatti dritti - Zigrinati - DIN ISO 5745

B 1660/1 - Manici rivestiti in resina termoplastica - Testa pulita - 1

B 1660/2 - Manici bicomponenti a forte spessore con paramani - Testa pulita - 2

Lunghezza totale	mm	125	140	160	180
Codice		<b>B 1660 1125</b>	<b>B 1660 1140</b>	<b>B 1660 1160</b>	<b>B 1660 1180</b>
<b>B 1660/1</b>	Cad. €	<b>13,40</b>	<b>13,50</b>	<b>14,00</b>	<b>18,00</b>
Codice		—	<b>B 1660 2140</b>	<b>B 1660 2160</b>	—
<b>B 1660/2</b>	Cad. €	—	<b>16,60</b>	<b>16,80</b>	—
Lunghezza becchi	mm	27	28	30	35
	pz.	6	6	6	6



B 1660/1

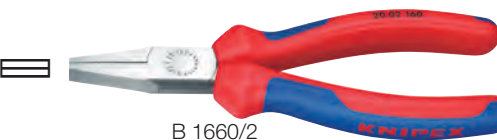

B 1660/2

Con becchi tondi dritti - Non zigrinati - DIN ISO 5745

Manici rivestiti in resina termoplastica - Testa pulita - 1

Lunghezza totale	mm	125	140	160
Codice		<b>B 1661 3125</b>	<b>B 1661 3140</b>	<b>B 1661 3160</b>
<b>B 1661/3</b>	Cad. €	<b>13,80</b>	<b>13,80</b>	<b>14,10</b>
Lunghezza becchi	mm	27	28	30
	pz.	6	6	6



## Pinze per meccanica - A becchi lunghi

**ABC SMART**
**In acciaio al cromo-vanadio - Con tronchese laterale**
**Con becchi mezzotondi dritti** ⊖ - Zigrinati - Particolarmente adatte per telefonisti

Manici bicomponenti a forte spessore con paramani - Testa pulita

Lunghezza totale	mm	150	200
<b>Codice</b>		<b>B 1673 5150</b>	<b>B 1673 5200</b>
<b>B 1673/5</b>	Cad. €	<b>8,90</b>	<b>11,00</b>
Lunghezza becchi	mm	48	76



B 0

**ABC TOOLS** - In acciaio al cromo-vanadio - Con tronchese laterale

**Con becchi mezzotondi dritti** ⊖ - Zigrinati - Particolarmente adatte per telefonisti

**B 1675/4** - Manici bicomponenti - Testa pulita

**B 1675/5** - Manici bicomponenti a forte spessore con paramani - Testa cromata

Lunghezza totale	mm	140	160	200
<b>Codice</b>		—	<b>B 1675 4160</b>	<b>B 1675 4200</b>
<b>B 1675/4</b>	Cad. €	—	<b>16,20</b>	<b>17,70</b>
<b>Codice</b>		<b>B 1675 5140</b>	<b>B 1675 5160</b>	<b>B 1675 5200</b>
<b>B 1675/5</b>	Cad. €	<b>18,50</b>	<b>19,50</b>	<b>21,10</b>
Lunghezza becchi	mm	40	58	75



B 1675/4

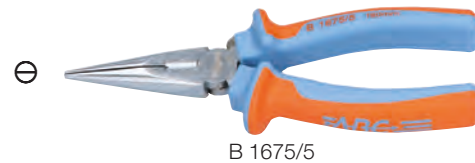

B 1675/5

**Con becchi mezzotondi piegati a 45°** ⊖ - Zigrinati

Manici rivestiti in resina - Testa pulita - 6 pz.

Lunghezza totale	mm	160	200
<b>Codice</b>		<b>B 1675 6160</b>	<b>B 1675 6200</b>
<b>B 1675/6</b>	Cad. €	<b>18,50</b>	<b>20,00</b>
Lunghezza becchi	mm	50	72



∠ 45°

**KNIPPEX**
**In acciaio al cromo-vanadio forgiato, temperato ad olio**

Senza tronchese laterale e senza molla

**Con becchi mezzotondi dritti** ⊖ - Zigrinati - DIN ISO 5745

**B 1663/1** - Manici rivestiti in resina termoplastica - Testa pulita - 1 - 6 pz.

**B 1663/5** - Manici bicomponenti a forte spessore con paramani - Testa cromata - 5 - 6 pz.

Lunghezza	mm	140	160	190
<b>Codice</b>		<b>B 1663 1140</b>	<b>B 1663 1160</b>	<b>B 1663 1190</b>
<b>B 1663/1</b>	Cad. €	<b>16,90</b>	<b>17,80</b>	<b>20,50</b>
<b>Codice</b>		<b>B 1663 5140</b>	<b>B 1663 5160</b>	<b>B 1663 5190</b>
<b>B 1663/5</b>	Cad. €	<b>23,50</b>	<b>24,20</b>	<b>27,40</b>
Lunghezza becchi	mm	42	50	50

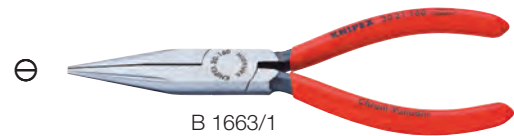

B 1663/1



B 1663/5

**Con becchi piatti dritti** ⊞ - Zigrinati - DIN ISO 5745

**B 1664/1** - Manici rivestiti in resina termoplastica - Testa pulita - 1 - 6 pz.

**B 1664/5** - Manici bicomponenti a forte spessore con paramani - Testa cromata - 5 - 6 pz.

**M 7120/0** - Manici bicomponenti a forte spessore con rivestimento ad alto isolamento VDE - 6 pz.

Lunghezza	mm	140	160	190
<b>Codice</b>		<b>B 1664 1140</b>	<b>B 1664 1160</b>	<b>B 1664 1190</b>
<b>B 1664/1</b>	Cad. €	<b>16,90</b>	<b>17,40</b>	<b>20,00</b>
<b>Codice</b>		<b>B 1664 5140</b>	<b>B 1664 5160</b>	<b>B 1664 5190</b>
<b>B 1664/5</b>	Cad. €	<b>23,50</b>	<b>24,50</b>	<b>27,10</b>
Lunghezza becchi	mm	42	46,5	50

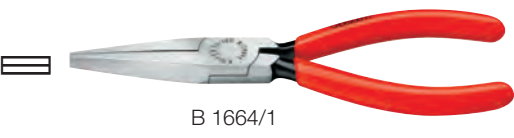

B 1664/1



B 1664/5

**Con becchi tondi dritti** ⊗ - Non zigrinati - DIN ISO 5745

**B 1665/1** - Manici rivestiti in resina termoplastica - Testa pulita - 1 - 6 pz.

**B 1665/5** - Manici bicomponenti a forte spessore con paramani - Testa cromata - 5 - 6 pz.

**M 7119/5** - Manici bicomponenti a forte spessore con rivestimento ad alto isolamento VDE - 6 pz.

Lunghezza totale	mm	140	160
<b>Codice</b>		—	<b>B 1665 1160</b>
<b>B 1665/1</b>	Cad. €	—	<b>17,20</b>
<b>Codice</b>		<b>B 1665 5140</b>	<b>B 1665 5160</b>
<b>B 1665/5</b>	Cad. €	<b>23,10</b>	<b>23,50</b>
Lunghezza becchi	mm	37,5	41

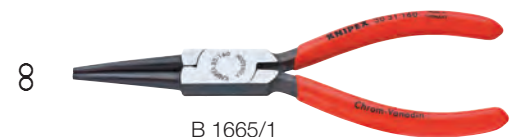

B 1665/1



B 1665/5

Pinze per meccanica VDE con becchi lunghi → M 6 pag. 853

## Pinze per meccanica - A becchi lunghi



**In acciaio al cromo-vanadio forgiato, temperato ad olio**

Senza tronchese laterale e senza molla

**Con becchi piatti rastremati dritti** - Zigrinati - DIN ISO 5745

Particolarmente adatte per telefonisti  
Lunghezza totale **160 mm** - Lunghezza becchi 55 mm  
Manici rivestiti in resina termoplastica - Testa pulita - 1

<b>Codice B 1670 1000</b>	<b>B 1670/1</b>	Cad. €	<b>22,50</b>		6
---------------------------	-----------------	--------	--------------	--	---

**Con becchi mezzotondi dritti** - Ø mm 2 - Zigrinati - DIN ISO 5745

Particolarmente adatte per telefonisti  
Lunghezza totale **160 mm** - Lunghezza becchi 54 mm

**B 1671/1** - Manici rivestiti in resina termoplastica - Testa pulita - 1

**B 1671/5** - Manici bicomponenti a forte spessore con paramani - Testa cromata - 5

<b>Codice B 1671 1000</b>	<b>B 1671/1</b>	Cad. €	<b>21,80</b>		6
---------------------------	-----------------	--------	--------------	--	---

<b>Codice B 1671 5000</b>	<b>B 1671/5</b>	Cad. €	<b>26,90</b>		6
---------------------------	-----------------	--------	--------------	--	---



**In acciaio speciale - Con tronchese laterale** - DIN ISO 5745

**Con becchi mezzotondi dritti** - Zigrinati

Particolarmente adatte per telefonisti e radioriparatori

Manici bicomponenti a forte spessore con paramani - Testa pulita - pz. 6

Lunghezza totale	mm	140	160	200
<b>Codice</b>		<b>B 1675 8140</b>	<b>B 1675 8160</b>	<b>B 1675 8200</b>
<b>B 1675/8</b>	Cad. €	<b>29,20</b>	<b>29,40</b>	<b>34,00</b>
Lunghezza becchi	mm	40	52	77



**- In acciaio al vanadio forgiato e temperato ad olio**

**Con tronchese laterale**

**Taglienti ulteriormente temperati** - Durezza ca. HRc 61 - DIN ISO 5745

Particolarmente adatte per radioriparatori

**Con becchi mezzotondi dritti** - Zigrinati

Per tagliare filo a media resistenza Ø 2,5 mm e ad alta resistenza Ø 1,6 mm

**B 1676/1** - Manici rivestiti in resina termoplastica - Testa pulita - 1

**B 1676/2** - Manici bicomponenti a forte spessore con paramani - Testa pulita - 2

**B 1676/3** - Con **anello di sicurezza** saldato nell'impugnatura per impiego con cordino di sicurezza per agganciare a protezioni anticaduta - Carico di rottura 400 N

**B 1676/5** - Manici bicomponenti a forte spessore con paramani - Testa cromata - 5

Lunghezza totale	mm	140	160	200
<b>Codice</b>		<b>B 1676 1140</b>	<b>B 1676 1160</b>	<b>B 1676 1200</b>
<b>B 1676/1</b>	Cad. €	<b>16,60</b>	<b>16,80</b>	<b>21,40</b>
<b>Codice</b>		<b>B 1676 2140</b>	<b>B 1676 2160</b>	<b>B 1676 2200</b>
<b>B 1676/2</b>	Cad. €	<b>19,60</b>	<b>19,90</b>	<b>24,30</b>
<b>Codice</b>		<b>B 1676 3140</b>	<b>B 1676 3160</b>	<b>B 1676 3200</b>
<b>B 1676/3</b>	Cad. €	—	—	<b>31,90</b>
<b>Codice</b>		<b>B 1676 5140</b>	<b>B 1676 5160</b>	<b>B 1676 5200</b>
<b>B 1676/5</b>	Cad. €	<b>22,50</b>	<b>23,10</b>	<b>27,60</b>
Lunghezza becchi	mm	42	50	73

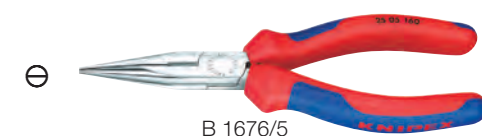
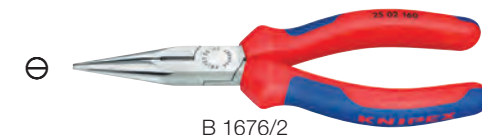

**Con anello di sicurezza saldato nell'impugnatura** per impiego con cordino di sicurezza per agganciare a protezioni anticaduta



**Con becchi mezzotondi piegati a 45°** - Zigrinati

**B 1677/1** - Manici rivestiti in resina termoplastica - Testa pulita - 1

**B 1677/2** - Manici bicomponenti a forte spessore con paramani - Testa pulita - 2

**B 1677/5** - Manici bicomponenti a forte spessore con paramani - Testa cromata - 5

**M 7124/0** - Manici bicomponenti a forte spessore con rivestimento ad alto isolamento VDE

Lunghezza totale	mm	160	200
<b>Codice</b>		<b>B 1677 1160</b>	<b>B 1677 1200</b>
<b>B 1677/1</b>	Cad. €	<b>20,00</b>	<b>24,30</b>
<b>Codice</b>		—	<b>B 1677 2200</b>
<b>B 1677/2</b>	Cad. €	—	<b>27,20</b>
<b>Codice</b>		<b>B 1677 5160</b>	<b>B 1677 5200</b>
<b>B 1677/5</b>	Cad. €	<b>26,80</b>	<b>32,20</b>
Taglia filo a media resistenza Ø	mm	2,5	3,2
Taglia filo a alta resistenza Ø	mm	1,6	2,2
Lunghezza becchi	mm	50	73

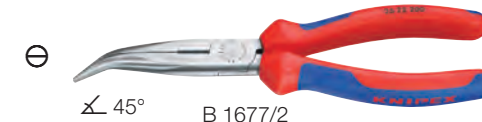



## Pinze per meccanica - A becchi lunghi

**KNIPLEX** - In acciaio al vanadio forgiato e temperato ad olio

**Senza tronchese laterale**



Particolarmente adatte per telefonisti - DIN ISO 5745

**Con becchi mezzotondi diritti**  - Zigrinati

Lunghezza totale **200 mm** - Lunghezza becchi 73 mm

**B 1701/1** - Manici rivestiti in resina termoplastica - Testa pulita - 1

**B 1701/5** - Manici bicomponenti a forte spessore con paramani - Testa cromata - 5



Codice <b>B 1701 1000</b>	<b>B 1701/1</b>	Cad. €	<b>23,00</b>		6
Codice <b>B 1701 5000</b>	<b>B 1701/5</b>	Cad. €	<b>30,20</b>		6

**Con becchi mezzotondi piegati**  - Zigrinati

Lunghezza totale **200 mm** - Lunghezza becchi 73 mm

**B 1702/1** - Manici rivestiti in resina termoplastica - Testa pulita - 1

**B 1702/5** - Manici bicomponenti a forte spessore con paramani - Testa cromata - 5

Codice <b>B 1702 1000</b>	<b>B 1702/1</b>	Cad. €	<b>25,80</b>		6
Codice <b>B 1702 5000</b>	<b>B 1702/5</b>	Cad. €	<b>33,10</b>		6

**Con becchi piatti larghi diritti**  - Zigrinati

Lunghezza totale **190 mm** - Lunghezza becchi 50 mm

Manici rivestiti in resina termoplastica - Testa pulita - 1

Codice <b>B 1704 1000</b>	<b>B 1704/1</b>	Cad. €	<b>21,20</b>		6
---------------------------	-----------------	--------	--------------	---	---

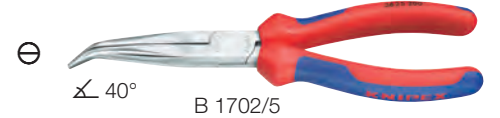

## Pinze extra-lunghe per meccanica

Forma robusta e affusolata ideale per operazioni di presa e montaggio in profondità o in zone di difficile accesso

Becchi zigrinati adatti per afferrare, trattenere in modo sicuro

Manici rivestiti in resina sintetica - Testa pulita

**ABC TOOLS**

In acciaio al cromo-molibdeno

**B 1710/1** - Con becchi mezzotondi diritti 

Lunghezza totale **297 mm** - Lunghezza becchi 73 mm

**B 1711/1** - Con becchi mezzotondi piegati a 45° 

Lunghezza totale **290 mm** - Lunghezza becchi 67 mm

Codice <b>B 1710 1000</b>	<b>B 1710/1</b>	Cad. €	<b>25,40</b>		1
Codice <b>B 1711 1000</b>	<b>B 1711/1</b>	Cad. €	<b>26,20</b>		1

**Esecuzione con doppio snodo ideale per agire in profondità in spazi ristretti**

**B 1710/2** - Con becchi mezzotondi diritti 

Lunghezza totale **340 mm** - Lunghezza becchi 70 mm

**B 1711/2** - Con becchi mezzotondi piegati a 45° 

Lunghezza totale **335 mm** - Lunghezza becchi 65 mm

Codice <b>B 1710 2000</b>	<b>B 1710/2</b>	Cad. €	<b>27,60</b>		1
Codice <b>B 1711 2000</b>	<b>B 1711/2</b>	Cad. €	<b>27,60</b>		1



**KNIPLEX**

In acciaio speciale forgiato e temperato - DIN ISO 5743

Con incavo dentato particolarmente adatto per trattenere particolari tondi

**B 1715/1** - Con becchi mezzotondi diritti  - Zigrinati

Lunghezza totale **280 mm** - Lunghezza becchi 76,5 mm

**B 1716/1** - Con becchi mezzotondi piegati a 45°  - Zigrinati

Lunghezza totale **280 mm** - Lunghezza becchi 70 mm

Codice <b>B 1715 1280</b>	<b>B 1715/1</b>	Cad. €	<b>28,60</b>		1
Codice <b>B 1716 1280</b>	<b>B 1716/1</b>	Cad. €	<b>29,80</b>		1

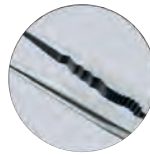

## **KNIPLEX** Pinza per montaggi

In acciaio speciale bonificato, forgiato e temperato ad olio - DIN ISO 5743

Con elevata forza di presa

Adatta per lavori registrazione nelle apparecchiature meccaniche di precisione

**Con becchi larghi estremamente piatti**  - Sezione 10,5x4 mm - Zigrinati

Manici rivestiti in resina termoplastica - Testa pulita - 1

Lunghezza totale 200 mm - Lunghezza becchi 33 mm

Codice <b>B 1662 1000</b>	<b>B 1662/1</b>	Cad. €	<b>25,40</b>		6
---------------------------	-----------------	--------	--------------	---	---



## Pinze universali

### ABC SMART - In acciaio al cromo-vanadio

Manici bicomponenti a forte spessore con paramani - Testa pulita

Lunghezza totale	mm	150	180	200
<b>Codice</b>		<b>B 1729 5150</b>	<b>B 1729 5180</b>	<b>B 1729 5200</b>
<b>B 1729/5</b>	Cad. €	<b>9,90</b>	<b>11,20</b>	<b>12,60</b>



### ABC TOOLS

#### In acciaio al cromo-vanadio

Manici bicomponenti a forte spessore con paramani

**B 1732/0** - Testa pulita - pz. 6

**B 1731/9** - Testa cromata - pz. 6

Lunghezza totale	mm	160	180	200
<b>Codice</b>		<b>B 1732 0160</b>	<b>B 1732 0180</b>	<b>B 1732 0200</b>
<b>B 1732/0</b>	Cad. €	<b>15,20</b>	<b>15,90</b>	<b>18,50</b>
<b>Codice</b>		<b>B 1731 9160</b>	<b>B 1731 9180</b>	<b>B 1731 9200</b>
<b>B 1731/9</b>	Cad. €	<b>18,30</b>	<b>19,60</b>	<b>23,80</b>



B 1732/0



B 1731/9

**Esecuzione con perno eccentrico**, per sviluppare forze di taglio superiori

**In acciaio al cromo-vanadio** - Manici bicomponenti a forte spessore con paramani

Taglienti di precisione temperati ad induzione - Testa pulita - pz. 6

Lunghezza totale	mm	180	200
<b>Codice</b>		<b>B 1732 4180</b>	<b>B 1732 4200</b>
<b>B 1732/4</b>	Cad. €	<b>19,10</b>	<b>22,40</b>
Taglia filo a media resistenza Ø	mm	3,8	3,4
Taglia filo a alta resistenza Ø	mm	2,8	2,5



Perno eccentrico

**HEAVY DUTY**

#### Esecuzione multifunzione con denti autoserranti

**In acciaio al carbonio** - Durezza 60 HRc

Con denti verticali autoserranti adatti per svitare viti e bulloni anche rovinati e estrarre viti, chiodi, rivetti, ecc.

Con perno eccentrico per sviluppare forze di taglio superiori

Manici rivestiti in resina termoplastica

Lunghezza totale 200 mm

<b>Codice B 1730 7200</b>	<b>B 1730/7</b>	Cad. €	<b>25,80</b>	12
---------------------------	-----------------	--------	--------------	----



Denti autoserranti

**HEAVY DUTY**



#### Mod. «Forte»

**In acciaio speciale di alta qualità bonificato, forgiato e temperato ad olio** - DIN ISO 5746

**Testa piana** - Taglienti durezza ca. HRc 63, allungati per il taglio di cavi con diametri maggiorati, temperati e bonificati in bagno d'olio, **adatti anche per il taglio di filo armonico**

Con perno eccentrico per sviluppare forze di taglio superiori del 35% rispetto ai tipi tradizionali

Con grande rapporto di leva - Per impiego continuato alle massime prestazioni

Manici rivestiti in resina termoplastica - Testa pulita - 1 - 6 pz.

Lunghezza totale	mm	180	200	225
<b>Codice</b>		<b>B 1731 5180</b>	<b>B 1731 5200</b>	<b>B 1731 5225</b>
<b>B 1731/5</b>	Cad. €	<b>18,80</b>	<b>19,70</b>	<b>22,70</b>
Taglia filo ad alta resistenza Ø	mm	2,5	2,8	3,0
Taglia filo armonico Ø	mm	2,0	2,2	2,5



Mod. «Forte»

#### Pinza mod. «Lineman's» Americano - ASME B107.20

**In acciaio al vanadio, forgiato e temperato a olio** - DIN ISO 5746

**Testa piana** - Taglienti durezza ca. HRc 64, ulteriormente temperati a induzione

Becchi **con zigrinatura incrociata** particolarmente adatta per una presa più sicura

Ulteriore zona di presa zigrinata sotto lo snodo per esercitare grandi pressioni e leve (p.es. per estrarre chiodi da tavole)

Articolazione eccentrica per sviluppare forze di taglio superiori del 50% rispetto ai tipi tradizionali

Taglia filo a media resistenza Ø 4,6 mm e alta resistenza Ø 3,0 mm

Manici rivestiti in resina termoplastica - Testa pulita - 1 - Lunghezza totale **240 mm**

<b>Codice B 1731 6000</b>	<b>B 1731/6</b>	Cad. €	<b>39,10</b>	6
---------------------------	-----------------	--------	--------------	---



Pinza mod. «Lineman's» Americano

#### In acciaio speciale forgiato, temperato ad olio - DIN ISO 5746

**B 1731/8** - Manici rivestiti in resina termoplastica - Testa piana, pulita - 1 - 6 pz.

**M 7130/0** - Manici con rivestimento ad alto isolamento VDE - Testa piana, cromata - 6 - 1 pz.

Lunghezza totale	mm	140	160	180	200	250
<b>Codice</b>		<b>B 1731 8140</b>	<b>B 1731 8160</b>	<b>B 1731 8180</b>	<b>B 1731 8200</b>	<b>B 1731 8250</b>
<b>B 1731/8</b>	Cad. €	<b>13,70</b>	<b>13,00</b>	<b>13,80</b>	<b>15,90</b>	<b>24,80</b>
Taglia filo a media resistenza Ø	mm	2,8	3,1	3,4	3,8	3,8
Taglia filo ad alta resistenza Ø	mm	1,8	2,0	2,2	2,5	2,5



## Pinze universali con manici isolanti



In acciaio speciale forgiato, temperato ad olio - DIN ISO 5746

B 1732/1 - Manici bicomponenti a forte spessore con paramani - Testa piana, pulita - 2 - pz. 6

B 1741/1 - Manici bicomponenti a forte spessore con paramani - Testa piana, cromata - 5 - pz. 6

Lunghezza totale	mm	140	160	180	200
Codice		—	B 1732 1160	B 1732 1180	B 1732 1200
B 1732/1	Cad. €	—	16,90	17,20	19,70
Codice		B 1741 1140	B 1741 1160	B 1741 1180	B 1741 1200
B 1741/1	Cad. €	20,20	20,10	21,60	24,50
Taglia filo ad alta resistenza Ø	mm	2,5	2,8	3,0	2,5
Taglia filo armonico Ø	mm	2,0	2,2	2,5	2,0



B 1732/1



B 1741/1

Mod. «Forte» - Descrizione come per B 1731/5

In acciaio speciale di alta qualità bonificato, forgiato e temperato ad olio - DIN ISO 5746

B 1740/0 - Manici bicomponenti a forte spessore con paramani - Testa piana, pulita - 2 - pz. 6

B 1740/1 - Con anello di sicurezza saldato nell'impugnatura per impiego con cordino di sicurezza per agganciare a protezioni anticaduta

Carico di rottura 400 N - Testa piana, pulita - 2 - pz. 1

B 1741/3 - Manici bicomponenti a forte spessore con paramani - Testa piana, cromata - 5 - pz. 6

Lunghezza totale	mm	180	200	225
Codice		B 1740 0180	B 1740 0200	B 1740 0225
B 1740/0	Cad. €	21,20	23,00	27,30
Codice		—	—	B 1740 1225
B 1740/1	Cad. €	—	—	34,80
Codice		B 1741 3180	B 1741 3200	B 1741 3225
B 1741/3	Cad. €	27,00	28,90	32,80
Taglia filo ad alta resistenza Ø	mm	2,5	2,8	3,0
Taglia filo armonico Ø	mm	2,0	2,2	2,5

Mod. «Forte»



B 1740/0



B 1740/1



B 1741/3

Pinza mod. «Lineman's» Americano - ASME B107.20

In acciaio al vanadio, forgiato e temperato a olio - DIN ISO 5746

Testa piana - Taglienti durezza ca. HRc 64, ulteriormente temperati a induzione

Becchi con zigrinatura incrociata particolarmente adatta per una presa più sicura

Articolazione eccentrica per sviluppare forze di taglio superiori del 50% rispetto ai tipi tradizionali

Taglia filo a media resistenza Ø 4,6 mm e alta resistenza Ø 3,0 mm

Manici bicomponenti a forte spessore con paramani - Testa pulita - 1

Lunghezza totale 240 mm

B 1741/4 - Con zona di presa zigrinata sotto lo snodo per esercitare grandi pressioni e leve (p.es. per estrarre chiodi da tavole)

B 1741/5 - Con tiracavo nell'articolazione e zona per crimpare sotto lo snodo

Codice B 1741 4000	B 1741/4	Cad. €	42,20	6
Codice B 1741 5240	B 1741/5	Cad. €	48,10	6

Pinze mod. «Lineman's» Americano



B 1741/4



B 1741/5



In acciaio speciale - Taglienti temprati ad induzione - DIN ISO 5746

Manici bicomponenti a forte spessore con paramani - Testa pulita - pz. 1

Lunghezza totale	mm	160	180	200*
Codice		B 1741 6160	B 1741 6180	B 1741 6200
B 1741/6	Cad. €	27,00	28,90	37,90
Taglia filo a media resistenza Ø	mm	2,5	2,8	3,0
Taglia filo ad alta resistenza Ø	mm	2,0	2,5	2,5

\* Con perno eccentrico



## Legenda delle capacità di taglio

Materiali	Tipo di filo	Resistenza ~ N/mm <sup>2</sup>
cavi di rame	● a bassa resistenza	220
chiodi, filo	● a media resistenza	750
funi e filo per molle	● ad alta resistenza	1800
filo per molle temperato	● armonico	2300

## Assortimenti di pinze e tronchesse

**ABC TOOLS**

### Assortimento base di pinze e tronchesse Heavy Duty

Composto da:

1 pinza con becchi mezzotondi B 1675/4 da **200 mm**

1 pinza universale B 1732/0 da **200 mm**

1 tronchese B 1813/0 da **200 mm**

In blister da appendere

<b>Codice B 1732 5000</b>	<b>B 1732/5</b>	Cad. €	<b>76,00</b>		1
---------------------------	-----------------	--------	--------------	---	---

### Esecuzione con utensili con manici bicomponenti con rivestimento VDE

Composto da:

1 pinza universale M 7129/8 da **180 mm**

1 tronchese laterale M 7130/8 da **160 mm**

In blister da appendere

<b>Codice M 7136 5000</b>	<b>M 7136/5</b>	Cad. €	<b>59,00</b>		1
---------------------------	-----------------	--------	--------------	---	---

M 6 → pag. 857



    
IEC/DIN EN 60900

**KNIPEX**

### Assortimenti base di pinze e tronchesse

Composto da:

1 pinza per meccanica con becchi mezzotondi diritti, B 1678/2 da **200 mm**

1 pinza universale, testa pulita, B 1732/1 da **180 mm**

1 tronchese laterale, testa pulita, B 1815/2 da **160 mm**

In scatola di cartone da appendere

<b>Codice B 1732 1300</b>	<b>B 1732/13</b>	Cad. €	<b>63,00</b>		1
---------------------------	------------------	--------	--------------	---	---

### Esecuzione con utensili con manici bicomponenti con rivestimento VDE

Composto da:

1 pinza con becchi mezzotondi diritti M 7123/0

1 pinza universale M 7130/0 lunghezza **180 mm**

1 tronchese per meccanica con tagliente laterale M 7132 lunghezza **160 mm**

In scatola di cartone da appendere

<b>Codice M 7136 3000</b>	<b>M 7136/3</b>	Cad. €	<b>86,00</b>		1
---------------------------	-----------------	--------	--------------	---	---

M 6 → pag. 857



    
IEC/DIN EN 60900

## Pinze universali con becchi a punta

### In acciaio speciale forgiato, temperato ad olio

Con **testa a forma affusolata e becchi a punta** (a grande resistenza alla torsione) sono ideali per lavori in spazi ristretti

Becchi zigrinati per afferrare ed estrarre piccoli particolari come chiodi, perni e bulloni

Articolazione rinforzata con elevato rapporto di trasmissione per facilitare il taglio

Taglia filo a media resistenza Ø 3,0 mm e alta resistenza Ø 2,0 mm





Lunghezza totale 145 mm

**B 1743/1** - Manici in resina termoplastica - Testa pulita - 1

**B 1743/2** - Manici bicomponenti a forte spessore - Testa pulita - 2

**B 1743/5** - Manici bicomponenti a forte spessore - Testa cromata - 5

**M 7129/9** - Manici bicomponenti a forte spessore con rivestimento VDE - Testa cromata

<b>Codice B 1743 1145</b>	<b>B 1743/1</b>	Cad. €	<b>20,90</b>		1
<b>Codice B 1743 2145</b>	<b>B 1743/2</b>	Cad. €	<b>23,00</b>		1
<b>Codice B 1743 5145</b>	<b>B 1743/5</b>	Cad. €	<b>25,80</b>		1
<b>Codice M 7129 9145</b>	<b>M 7129/9</b>	Cad. €	<b>27,80</b>		1

M 6 → pag. 854

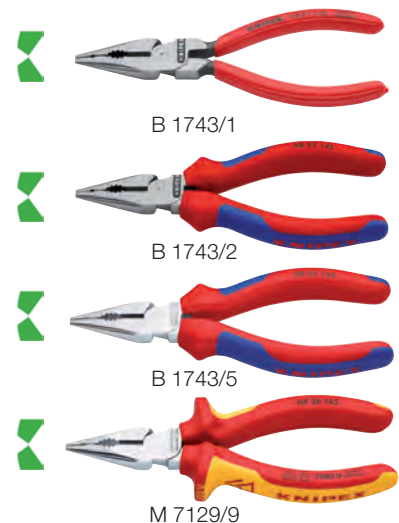

**KNIPEX**

## Mini pinza universale tascabile

In acciaio al vanadio forgiato, temperato ad olio - Taglienti temperati ad induzione

Manici bicomponenti a forte spessore con paramani - Testa piana, cromata - 5

Taglia filo a media resistenza Ø 2,5 mm e alta resistenza Ø 1,6 mm

Lunghezza totale 110 mm

<b>Codice B 1745 1000</b>	<b>B 1745/1</b>	Cad. €	<b>24,10</b>		6
---------------------------	-----------------	--------	--------------	---	---



## ABC TOOLS Mini pinze per anelli di sicurezza (Seeger)

Adatte per lavori di precisione in spazi ristretti - Con manici rivestiti in resina termoplastica

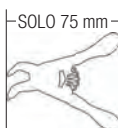

Tipo per fori (anelli interni)

Per anelli Ø 10÷25 mm - Lunghezza totale 75 mm

Codice B 1746 1001	<b>B 1746/1</b>	Becchi diritti	Cad. €	<b>3,90</b>		1
Codice B 1746 2001	<b>B 1746/2</b>	Becchi a 45°	Cad. €	<b>3,90</b>		1



Tipo per alberi (anelli esterni)

Per anelli Ø 10÷25 mm - Lunghezza totale 75 mm

Codice B 1746 5001	<b>B 1746/5</b>	Becchi diritti	Cad. €	<b>3,90</b>		1
Codice B 1746 6001	<b>B 1746/6</b>	Becchi a 45°	Cad. €	<b>3,90</b>		1

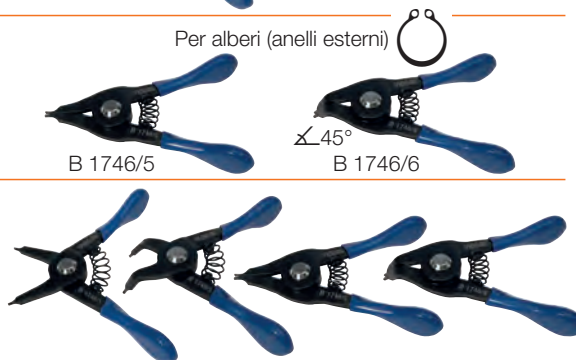

Serie di 4 mini pinze per anelli Seeger - Composta da:

- 1 mini pinza per anelli **interni** B 1746/1 - becchi diritti
- 1 mini pinza per anelli **interni** B 1746/2 - becchi piegati a 45°
- 1 mini pinza per anelli **esterni** B 1746/5 - becchi diritti
- 1 mini pinza per anelli **esterni** B 1746/6 - becchi piegati a 45°

Codice B 1746 8000	<b>B 1746/8</b>		Cad. €	<b>14,90</b>		1
--------------------	-----------------	--	--------	--------------	--	---

## ABC TOOLS Pinze per anelli di sicurezza (Seeger)

In acciaio al cromo-vanadio forgiato, temperato ad olio

Con manici rivestiti in resina termoplastica - Forma robusta, forgiate

Tipo per fori (anelli interni)

Con becchi diritti - DIN 5256 C

B 1747/0 - Esecuzione con **testa rettificata**

B 1747/1 - Esecuzione con **testa brunita**

Gr.	Codice	B 1747/0 Cad. €	Codice	B 1747/1 Cad. €	Per anelli Ø mm	Lunghezza totale mm		pz.
0	B 1747 0000	<b>17,30</b>	B 1747 1000	<b>15,30</b>	3÷10	140		1
1	B 1747 0001	<b>17,50</b>	B 1747 1001	<b>14,50</b>	8÷25	140		1
2	B 1747 0002	<b>18,10</b>	B 1747 1002	<b>16,80</b>	19÷60	180		1
3	B 1747 0003	<b>26,00</b>	B 1747 1003	<b>19,70</b>	40÷100	225		1

Per fori (anelli interni)

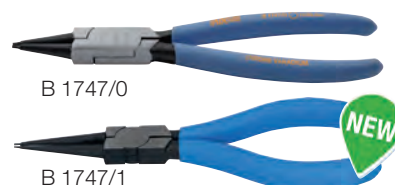

Con becchi piegati a 90° - DIN 5256 D

B 1747/2 - Esecuzione con **testa rettificata**

B 1747/3 - Esecuzione con **testa brunita**

Gr.	Codice	B 1747/2 Cad. €	Codice	B 1747/3 Cad. €	Per anelli Ø mm	Lunghezza totale mm		pz.
0	B 1747 2000	<b>17,30</b>	B 1747 3000	<b>15,30</b>	3÷10	130		1
1	B 1747 2001	<b>17,50</b>	B 1747 3001	<b>14,50</b>	8÷25	130		1
2	B 1747 2002	<b>18,10</b>	B 1747 3002	<b>16,80</b>	19÷60	170		1
3	B 1747 2003	<b>29,00</b>	B 1747 3003	<b>19,70</b>	40÷100	210		1

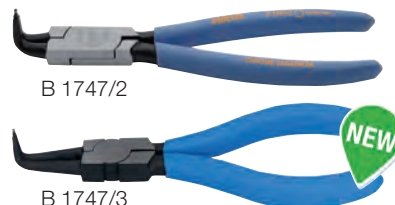

Tipo per alberi (anelli esterni)

Con becchi diritti - DIN 5254 A

B 1747/4 - Esecuzione con **testa rettificata**

B 1747/5 - Esecuzione con **testa brunita**

Gr.	Codice	B 1747/4 Cad. €	Codice	B 1747/5 Cad. €	Per anelli Ø mm	Lunghezza totale mm		pz.
0	B 1747 4000	<b>17,50</b>	B 1747 5000	<b>15,30</b>	3÷10	140		1
1	—	—	B 1747 5001	<b>14,50</b>	8÷25	140		1
2	B 1747 4002	<b>18,10</b>	B 1747 5002	<b>16,80</b>	19÷60	225		1
3	B 1747 4003	<b>26,00</b>	B 1747 5003	<b>19,70</b>	40÷100	225		1

Per alberi (anelli esterni)

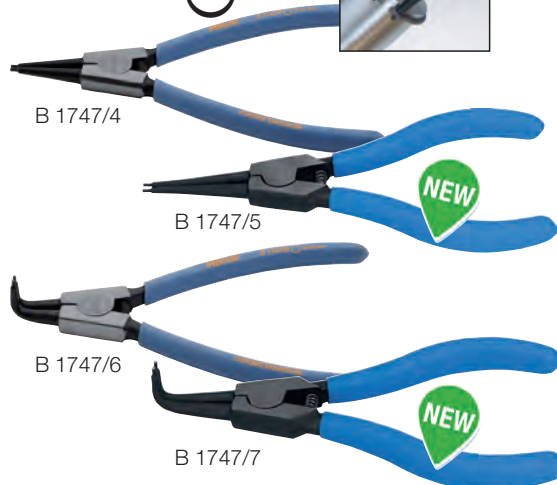

Con becchi piegati a 90° - DIN 5254 B

B 1747/6 - Esecuzione con **testa rettificata**

B 1747/7 - Esecuzione con **testa brunita**

Gr.	Codice	B 1747/6 Cad. €	Codice	B 1747/7 Cad. €	Per anelli Ø mm	Lunghezza totale mm		pz.
0	B 1747 6000	<b>17,50</b>	B 1747 7000	<b>15,30</b>	3÷10	130		1
1	—	—	B 1747 7001	<b>14,50</b>	8÷25	130		1
2	B 1747 6002	<b>18,10</b>	B 1747 7002	<b>16,80</b>	19÷60	210		1
3	B 1747 6003	<b>26,00</b>	B 1747 7003	<b>19,70</b>	40÷100	210		1

Serie di 4 pinze per anelli Seeger in scatola di cartone - Composta da:

- 1 pinza per anelli **interni** B 1747/0 Ø 19÷60 - becchi diritti
- 1 pinza per anelli **interni** B 1747/2 Ø 19÷60 - becchi a 90°
- 1 pinza per anelli **esterni** B 1747/4 Ø 19÷60 - becchi diritti
- 1 pinza per anelli **esterni** B 1747/6 Ø 19÷60 - becchi a 90°

Codice B 1747 8000	<b>B 1747/8</b>		Cad. €	<b>79,00</b>		1
--------------------	-----------------	--	--------	--------------	--	---



**HAZET** Pinze per anelli di sicurezza (Seeger)

Tipo per fori (anelli interni)

Esecuzione con corpo in resistente resina sintetica nera  
 Punta in acciaio al cromo-vanadio, cromate con estremità brunito  
 Impugnature ergonomiche e confortevoli al tatto - Con molla  $\overline{M}$

B 1748/1 - Con becchi dritti (DIN 5256 C)  
 B 1748/3 - Con becchi piegati a 90° (DIN 5256 D)

Gr.	Codice	B 1748/1 Cad. €	Codice	B 1748/3 Cad. €	Per anelli Ø mm	Lunghezza totale mm	pz.
0	B 1748 1000	25,20	B 1748 3000	25,20	8÷11	140	1
1	B 1748 1001	25,20	B 1748 3001	25,20	12÷25	140	1
2	B 1748 1002	30,20	B 1748 3002	30,20	19÷60	180	1

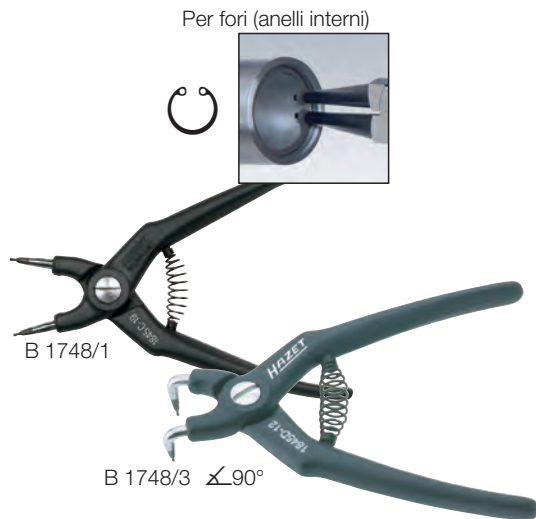

Esecuzione interamente in acciaio al cromo-vanadio - Testa lucida

Punte in acciaio al cromo-vanadio, cromate con estremità brunito

B 1750/0 - Con becchi dritti (DIN 5256 C)  
 B 1751/0 - Con becchi piegati a 90° (DIN 5256 D)

Gr.	Codice	B 1750/0 Cad. €	Codice	B 1751/0 Cad. €	Per anelli Ø mm	Lunghezza totale mm	pz.
0	B 1750 0000	42,20	B 1751 0000	44,50	3÷10	140	5
1	B 1750 0001	42,20	B 1751 0001	44,50	8÷25	140	5
2	B 1750 0002	43,70	B 1751 0002	46,50	19÷60	180	5
3	B 1750 0003	58,00	B 1751 0003	61,00	40÷100	225	5
4	B 1750 0004	90,50	B 1751 0004	95,00	85÷165	310	5



Tipo per alberi (anelli esterni)

Esecuzione con corpo in resistente resina sintetica nera  
 Punta in acciaio al cromo-vanadio, cromate con estremità brunito  
 Impugnature ergonomiche e confortevoli al tatto - Con molla  $\overline{M}$

B 1749/1 - Con becchi dritti (DIN 5254 A)  
 B 1749/3 - Con becchi piegati a 90° (DIN 5254 B)

Gr.	Codice	B 1749/1 Cad. €	Codice	B 1749/3 Cad. €	Per anelli Ø mm	Lunghezza totale mm	pz.
0	B 1749 1000	25,20	B 1749 3000	25,20	3÷10	143	1
1	B 1749 1001	25,20	B 1749 3001	25,20	10÷25	140	1
2	B 1749 1002	30,20	B 1749 3002	30,20	19÷60	180	1

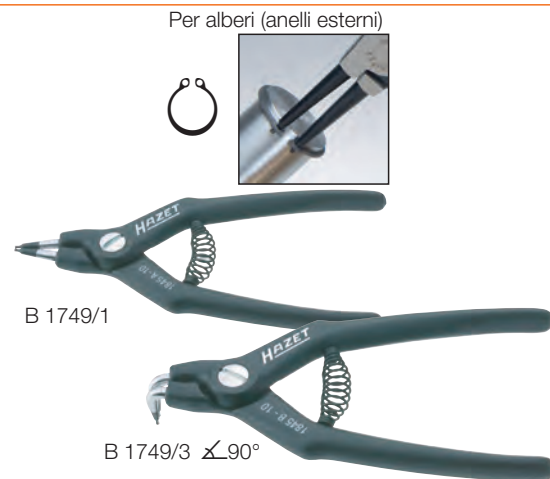

Esecuzione interamente in acciaio al cromo-vanadio - Testa lucida

Punte in acciaio al cromo-vanadio, cromate con estremità brunito

B 1752/0 - Con becchi dritti (DIN 5254 A)  
 B 1753/0 - Con becchi piegati a 90° (DIN 5254 B)

Gr.	Codice	B 1752/0 Cad. €	Codice	B 1753/0 Cad. €	Per anelli Ø mm	Lunghezza totale mm	pz.
0	B 1752 0000	45,90	B 1753 0000	48,00	3÷10	140	5
1	B 1752 0001	45,90	B 1753 0001	48,00	10÷25	140	5
2	B 1752 0002	47,30	B 1753 0002	51,00	19÷60	180	5
3	B 1752 0003	62,00	B 1753 0003	66,00	40÷100	225	5
4	B 1752 0004	96,50	B 1753 0004	100,00	85÷165	310	5



Serie di 8 pinze

In scatola di cartone

B 1749/8 - Con pinze con corpo in resistente resina sintetica  
 B 1753/78 - Con pinze cromate interamente in acciaio al cromo-vanadio

Composto da:	B 1749/8	B 1753/78
2 pinze per anelli interni	B 1748/1 Ø 8÷11 - 19÷60	B 1750/0 Ø 3÷10 - 8÷25
2 pinze per anelli interni	B 1748/3 Ø 8÷11 - 19÷60	B 1751/0 Ø 3÷10 - 8÷25
2 pinze per anelli esterni	B 1749/1 Ø 10÷25 - 19÷60	B 1752/0 Ø 3÷10 - 10÷25
2 pinze per anelli esterni	B 1749/3 Ø 10÷25 - 19÷60	B 1753/0 Ø 3÷10 - 10÷25
<b>Codice B 1749 8000</b>	<b>B 1749/8</b>	Cad. € <b>221,00</b>
<b>Codice B 1753 7800</b>	<b>B 1753/78</b>	Cad. € <b>400,00</b>

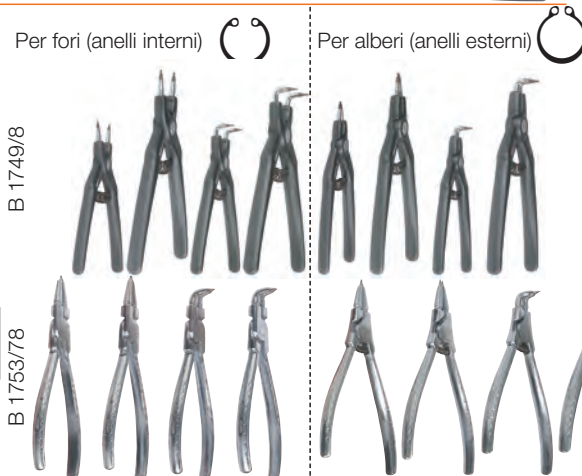

## KNIPEX® Pinze per anelli interni di sicurezza (Seeger)

In acciaio al cromo-vanadio forgiato, temperato ad olio  
Manici rivestiti in resina termoplastica - Forma robusta, forgiate

Tipo per fori (anelli interni)

Con becchi dritti (DIN 5256 C) - Senza molla

Esecuzione standard - Testa pulita - 1

Grandezza	Codice	B 1750/2 Cad. €	Per anelli Ø mm	Lunghezza totale mm	pz.
0	B 1750 2000	13,20	8÷13	140	6
1	B 1750 2001	13,20	12÷25	140	6
2	B 1750 2002	14,10	19÷60	180	6
3	B 1750 2003	16,00	40÷100	225	6
4	B 1750 2004	27,00	85÷140	320	6
5*	B 1750 2005	132,00	122÷300	570	1
6*	B 1750 2006	132,00	252÷400	580	1

Punte di ricambio per B 1750/2 gr. 5 - 6

Adatte per grandezza	5	6
Codice	B 1750 3005	B 1750 3006
B 1750/3 Al paio €	16,10	16,10

Esecuzione di precisione con testa ridotta e fosfatizzata resistente alla ruggine, idonea per anelli posti in spazi di difficile accesso

Punte inserite e inclinate, in acciaio per molle, particolarmente resistenti alla rottura ed all'usura  
Con molla interna, protetta dalla vite, non si sporca e non si perde

Articolazione a vite di alta precisione per un movimento sempre ottimale

B 1750/5 - Con fermo regolabile per limitare l'apertura della testa

Grand.	Codice	B 1750/4 Cad. €	Codice	B 1750/5 Cad. €	Per anelli Ø mm	Lunghezza totale mm	pz.
0	B 1750 4000	17,20	B 1750 5000	28,70	8÷13	140	6
1	B 1750 4001	17,20	B 1750 5001	28,70	12÷25	140	6
2	B 1750 4002	18,10	B 1750 5002	30,60	19÷60	180	6
3	B 1750 4003	20,40	B 1750 5003	34,60	40÷100	225	6
4	B 1750 4004	35,10	—	—	85÷140	310	6

Con becchi piegati a 45° - Senza molla

Esecuzione standard - Testa pulita - 1

Grandezza	Codice	B 1751/1 Cad. €	Per anelli Ø mm	Lunghezza totale mm	pz.
0	B 1751 1000	15,10	8÷13	140	6
1	B 1751 1001	15,10	12÷25	140	6
2	B 1751 1002	15,60	19÷60	180	6
3	B 1751 1003	17,00	40÷100	225	6
4	B 1751 1004	28,80	85÷140	310	6

Con becchi piegati a 90° (DIN 5256 D) - Senza molla

Esecuzione standard - Testa pulita - 1

Grand.	Codice	B 1751/2 Cad. €	Per anelli Ø mm	Lunghezza totale mm	pz.
0	B 1751 2000	15,00	8÷13	130	6
1	B 1751 2001	15,00	12÷25	130	6
2	B 1751 2002	15,20	19÷60	170	6
3	B 1751 2003	16,90	40÷100	215	6
4	B 1751 2004	28,80	85÷140	300	6
5*	B 1751 2005	133,00	122÷300	590	1
6*	B 1751 2006	133,00	252÷400	600	1

Punte di ricambio per B 1751/2 gr. 5 - 6

Adatte per grandezza	5	6
Codice	B 1751 3005	B 1751 3006
B 1751/3 Al paio €	16,40	16,40

Esecuzione di precisione - Testa ridotta e fosfatizzata

B 1751/5 - Con fermo regolabile per limitare l'apertura della testa

Grand.	Codice	B 1751/4 Cad. €	Codice	B 1751/5 Cad. €	Per anelli Ø mm	Lunghezza totale mm	pz.
0	B 1751 4000	19,70	B 1751 5000	32,30	8÷13	130	6
1	B 1751 4001	19,70	B 1751 5001	32,30	12÷25	130	6
2	B 1751 4002	19,90	B 1751 5002	32,50	19÷60	165	6
3	B 1751 4003	21,90	B 1751 5003	36,00	40÷100	210	6
4	B 1751 4004	37,50	—	—	85÷140	305	6

Per fori (anelli interni)

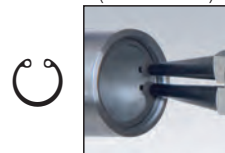

8÷13 - 40÷100 mm



\* gr. 122÷300 - 252÷400 mm:  
in lamiera di acciaio con punte intercambiabili



Grande superficie di contatto:  
rende difficile la fuoriuscita  
dell'anello e garantisce una presa  
più sicura

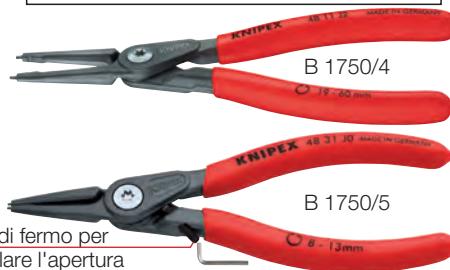

Vite di fermo per  
regolare l'apertura  
della testa

∠45°



∠90°

8÷13 - 85÷140 mm

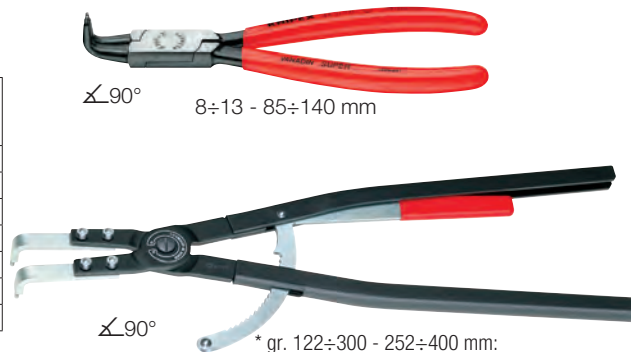

∠90°

\* gr. 122÷300 - 252÷400 mm:  
in lamiera di acciaio con punte intercambiabili



Vite di fermo per  
regolare l'apertura  
della testa

## KNIPLEX Pinze per anelli esterni di sicurezza (Seeger)

In acciaio al cromo-vanadio forgiato, temperato ad olio  
Manici rivestiti in resina termoplastica - Con molla  $\overline{M}$  - Forma robusta, forgiate

Tipo per alberi (anelli esterni)

Con becchi dritti (DIN 5254 A)

Esecuzione standard - Testa pulita - 1

Grandezza	Codice	B 1752/2 Cad. €	Per anelli Ø mm	Lunghezza totale mm	pz.
0	B 1752 2000	15,20	3÷10	140	6
1	B 1752 2001	14,50	10÷25	140	6
2	B 1752 2002	16,00	19÷60	180	6
3	B 1752 2003	17,30	40÷100	210	6
4	B 1752 2004	30,20	85÷140	320	6
5*	B 1752 2005	132,00	122÷300	560	1
6*	B 1752 2006	132,00	252÷400	570	1

\* In lamiera di acciaio con punte intercambiabili

Punte di ricambio per B 1752/2 gr. 5 - 6

Adatte per grandezza	5	6
Codice	B 1752 3005	B 1752 3006
B 1752/3 Al paio €	16,10	16,10

Esecuzione di precisione - Testa ridotta e fosfatizzata

B 1752/5 - Con fermo regolabile per limitare l'apertura della testa

Grand.	Codice	B 1752/4 Cad. €	Codice	B 1752/5 Cad. €	Per anelli Ø mm	Lunghezza totale mm	pz.
0	B 1752 4000	19,90	B 1752 5000	25,00	3÷10	140	6
1	B 1752 4001	18,60	B 1752 5001	27,80	10÷25	140	6
2	B 1752 4002	20,70	B 1752 5002	30,00	19÷60	180	6
3	B 1752 4003	22,50	B 1752 5003	36,60	40÷100	225	6
4	B 1752 4004	39,10	—	—	85÷140	320	6

Per alberi (anelli esterni)



3÷10 - 85÷140 mm



\* gr. 122÷300 - 252÷400 mm:  
in lamiera di acciaio con punte intercambiabili

Grande superficie di contatto:  
rende difficile la fuoriuscita  
dell'anello e garantisce una presa  
più sicura



Vite di fermo per  
regolare l'apertura delle punte

Con becchi piegati a 45°

Esecuzione standard - Testa pulita - 1

Grandezza	Codice	B 1753/1 Cad. €	Per anelli Ø mm	Lunghezza totale mm	pz.
0	B 1753 1000	16,80	3÷10	130	6
1	B 1753 1001	16,10	10÷25	130	6
2	B 1753 1002	17,40	19÷60	185	6
3	B 1753 1003	19,60	40÷100	210	6
4	B 1753 1004	33,10	85÷140	310	6



∠45°  
B 1753/1

Con becchi piegati a 90° (DIN 5254 B)

Esecuzione standard - Testa pulita - 1

Grandezza	Codice	B 1753/2 Cad. €	Per anelli Ø mm	Lunghezza totale mm	pz.
0	B 1753 2000	16,70	3÷10	125	6
1	B 1753 2001	15,80	10÷25	125	6
2	B 1753 2002	17,30	19÷60	165	6
3	B 1753 2003	19,20	40÷100	200	6
4	B 1753 2004	32,80	85÷140	300	6
5*	B 1753 2005	133,00	122÷300	570	1
6*	B 1753 2006	133,00	252÷400	580	1

∠90°



∠90°

\* gr. 122÷300 - 252÷400 mm:  
in lamiera di acciaio con punte intercambiabili

Punte di ricambio per B 1753/2 gr. 5 - 6

Adatte per grandezza	5	6
Codice	B 1753 3005	B 1753 3006
B 1753/3 Al paio €	16,40	16,40



B 1753/4

∠90°



B 1753/5

∠90°

Vite di fermo per  
regolare l'apertura delle punte



## KNIPEX® Utensile per anelli di sicurezza

Adatto per anelli di sicurezza interni ed esterni con Ø da 400 a 1000 mm  
 Con 2 coppie di punte in acciaio al cromo-vanadio, intercambiabili Ø 6 mm e 9 mm, per diverse gamme di diametro  
 Apertura/chiusura sicura degli anelli e trattenuta mediante meccanismo di precisione autobloccante  
 Consente il montaggio e lo smontaggio degli anelli interni ed esterni in un'unica operazione  
 Azionamento mediante chiave esagonale, chiave a cricchetto o avvitatore a batteria  
 Ideale per trasmettere forze e coppie di serraggio elevate su alberi e cuscinetti di grandi dimensioni, ad es. impianti eolici, impianti di sfruttamento delle maree, generatori, centrali idroelettriche, macchine di grandi dimensioni, costruzioni navali, aeronautica, industria aerospaziale, ecc.  
 Fornito in cassetta di resina sintetica con alloggiamento in materiale espanso



Codice B 1753 7000 **B 1753/7** Cad. € **1.369,00** 1

## KNIPEX® Assortimenti di pinze per anelli di sicurezza

In acciaio al cromo-vanadio forgiato, temperato ad olio  
 Manici rivestiti in resina termoplastica  
 In contenitore di materiale plastico, riutilizzabile - Dimensioni Lxh 300x220 mm

**B 1753/8** - Con 8 pinze con testa pulita

**B 1753/9** - Con 8 pinze di precisione con testa ridotta e fosfatizzata

Composto da:	B 1753/8	B 1753/9
2 pinze per anelli <b>interni</b>	B 1750/2 Ø 12÷25 - 19÷60	B 1750/4 Ø 12÷25 - 19÷60
2 pinze per anelli <b>interni</b>	B 1751/2 Ø 12÷25 - 19÷60	B 1751/4 Ø 12÷25 - 19÷60
2 pinze per anelli <b>esterni</b>	B 1752/2 Ø 10÷25 - 19÷60	B 1752/4 Ø 12÷25 - 19÷60
2 pinze per anelli <b>esterni</b>	B 1753/2 Ø 10÷25 - 19÷60	B 1753/4 Ø 12÷25 - 19÷60
<b>Codice B 1753 8000</b>	<b>B 1753/8</b>	Cad. € <b>128,00</b> 1
<b>Codice B 1753 9000</b>	<b>B 1753/9</b>	Cad. € <b>164,00</b> 1



B 1753/8



B 1753/9

## KNIPEX® Pinze per anelli di sicurezza

In acciaio al cromo-vanadio, temperato ad olio - Forma robusta, forgiate

Tipo per montaggi di anelli di spallamento per alberi (tipo Seeger SW)

e dispositivi di sicurezza senza foratura

Esecuzione brunita - Con molla

Per anelli con apertura minima 3,6 mm

Con becchi dritti

Lunghezza totale 170 mm

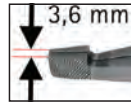

Codice B 1754 0000 **B 1754** Cad. € **37,60** 6

Per anelli con apertura minima 2,2 mm a partire dal Ø 12 mm

Manici rivestiti in resina termoplastica

Con becchi curvati con foro di centratura per una migliore tenuta ed un alloggiamento sicuro dell'anello

Particolarmente adatta per anelli posti sull'albero cardanico degli autoveicoli

Lunghezza totale 200 mm

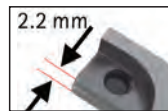

Codice B 1755 0000 **B 1755** Cad. € **42,20** 6

Tipo per applicare anelli di tenuta su alberi senza scanalature

Testa pulita - Con molla

Manici rivestiti in resina termoplastica - Punte solide, antiscivolo

Grandezza 0 con vite per regolare l'apertura ed evitare rotture dell'anello

Grandezza	Codice	B 1756 Cad. €	Per anelli Ø mm	Lunghezza totale mm	pz.
0	B 1756 0000	<b>27,00</b>	1,5÷4	140	6
1	B 1756 0001	<b>17,80</b>	4÷7	140	6
2	B 1756 0002	<b>18,10</b>	5÷13	140	6
3	B 1756 0003	<b>19,10</b>	14÷18	140	6
4	B 1756 0004	<b>20,20</b>	20÷30	180	6



Grandezza 0 con vite per regolare l'apertura



## ABC TOOLS Pinze torcifilo

In acciaio al cromo-vanadio - Manici verniciati neri - Testa pulita

Per torcere fili, per frenaggi di sicurezza e di dadi, coperchi per olio, rubinetti di scarico valvole, raccordi elettrici, ecc. - Ritorno automatico, per fili con Ø max. 1,6 mm

Particolarmente utilizzate nel campo aeronautico per bloccare dadi soggetti a vibrazioni  
Con tagliente laterale e dispositivo di tenuta filo reciso

Lunghezza totale	mm	210	265
Codice		B 1760 0210	B 1760 0265
<b>B 1760</b>	Cad. €	<b>81,00</b>	<b>105,00</b>

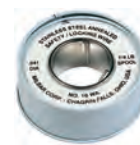
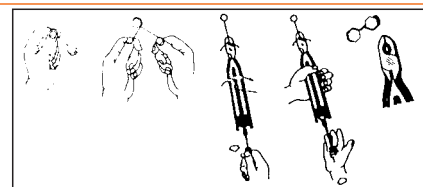

Filo speciale in acciaio inossidabile - In rocchetti

Prodotto secondo specifiche militari americane QQ-W-423 - NASM20995 - (MS20995C)

Diametro	mm (pollici)	0,5 (.020)	0,8 (.032)	1 (.041)
Codice		B 1761 2005	B 1761 2008	B 1761 2001
<b>B 1761/2</b>	Cad. €	<b>34,00</b>	<b>34,00</b>	<b>34,00</b>
Lunghezza circa	m (feet)	70 (234)	28 (91)	17 (55)

B 0

## Pinze per usi vari

KNIPLEX - Per tessitori

In acciaio al cromo-vanadio - Manici rivestiti in resina termoplastica - Testa pulita - 1

Con becchi a forma di «becco d'anatra» con superfici interne lisce

Sezione dei becchi  3x9 mm - Lunghezza becchi 55 mm - Lunghezza totale 160 mm

Codice B 1762 0000	<b>B 1762</b>	Cad. €	<b>27,80</b>		6
--------------------	---------------	--------	--------------	---	---



KNIPLEX - Per vetrai

In acciaio speciale forgiato, temperato ad olio - Con becchi dritti

Manici rivestiti in resina termoplastica

**B 1764/1 - Per spezzare vetri pre-incisi** - Testa pulita - 0

Larghezza becchi 24 mm - Lunghezza totale 180 mm

**B 1764/4 - Per togliere frammenti di vetri piombati** - Testa pulita - 1

Becchi piatti non temperati, lunghezza 30 mm

Larghezza becchi 9,5 mm - Lunghezza totale 160 mm

Codice B 1764 1180	<b>B 1764/1</b>	Cad. €	<b>32,70</b>		6
Codice B 1764 4000	<b>B 1764/4</b>	Cad. €	<b>15,70</b>		6



B 1764/1



B 1764/4

ABC TOOLS

Corpo in acciaio inossidabile

Impugnatura ergonomica con inserti antiscivolo

Utensili costruiti in modo preciso e robusto

Completa di 15 utensili diversi per vari impieghi ed inserti per viti   



Ripiegabile per ridurre l'ingombro - Lunghezza totale aperta 170 mm, chiusa 115 mm

Fornita in fodero di cordura con passante per cintura

Codice B 1765 1000	<b>B 1765/1</b>	Cad. €	<b>20,50</b>		1
--------------------	-----------------	--------	--------------	---	---





## ABC TOOLS Pinze per sigilli di piombo

In lamiera di acciaio - Stampate - Esecuzione nichelata opaca - Con molla  -  6 pz.

Lunghezza totale	mm	180	200
Codice		B 1767 0180	B 1767 0200
<b>B 1767</b>	Cad. €	<b>46,00</b>	<b>56,00</b>
Diametro dei tasselli	mm	12	14



In acciaio forgiato - Esecuzione nichelata lucida

Manici rivestiti in resina termoplastica con fermo di contrasto - Con molla  -  1 pz.

Lunghezza totale	mm	130	150	170	190	220	260
Codice	B 1768 ....	0130	0150	0170	0190	0220	0260
<b>B 1768</b>	Cad. €	<b>91,00</b>	<b>97,00</b>	<b>109,00</b>	<b>144,00</b>	<b>141,00</b>	<b>170,00</b>
Diametro dei tasselli	mm	8	9	10	11	12	14





gr.130÷190



gr. 220 e 260

Sigilli di piombo per pinze B 1767 e B 1768 - In confezione  indivisibile da 5 kg

Diametro x spessore	mm	8 x 4,5	11 x 5,8	12 x 5,5	14 x 6,5	15 x 6,3
Codice		B 1769 0008	B 1769 0011	B 1769 0012	B 1769 0014	B 1769 0015
<b>B 1769</b>	Al kg €	<b>18,40</b>	<b>18,40</b>	<b>18,40</b>	<b>18,40</b>	<b>18,40</b>
Pezzi per  ca.	n°	480	225	255	139	98
	kg	5	5	5	5	5

Filo di ferro per sigilli di piombo B 1769 - Esecuzione zincata

Diametro 1 mm - In matassa da 1 kg (lunghezza circa 400 m)

Codice B 1769 5000	<b>B 1769/5</b>	Cad. €	<b>26,20</b>		1
--------------------	-----------------	--------	--------------	---	---



## ABC TOOLS Pinze forabigietto

In acciaio stampato - Esecuzione nichelata - Con molla a bovolo  
Scartamento 50 mm - Lunghezza totale 145 mm -  6 pz.

Grandezza	1	2	3
Codice	B 1770 0001	B 1770 0002	B 1770 0003
B 1770	Cad. € 114,00	147,00	155,00
Forma del foro	●	▲	★



## Pinze a fustella

Tipo a revolver con 6 fustelle - (Ø 2 - 2,5 - 3 - 3,5 - 4 - 5 mm)

ABC TOOLS

In lamiera stampata - Esecuzione nichelata lucida - Qualità extra  
Con molla  - Lunghezza totale 220 mm

Codice B 1772 0000	B 1772	Cad. €	19,90	 1
--------------------	--------	--------	-------	---

KNIPLEX

In acciaio speciale, temperato ad olio - Di alta qualità

Esecuzione verniciata con protezione antiruggine

Con molla  e nottolino di arresto - Lunghezza totale 220 mm

Codice B 1773 0000	B 1773	Cad. €	16,70	 1
--------------------	--------	--------	-------	---

ABC TOOLS

In lamiera stampata - Esecuzione nichelata lucida

Manici rivestiti in resina termoplastica con paramani

La costruzione a **doppia leva** permette di raggiungere una **forza superiore del 70%** rispetto alle pinze tradizionali - Particolarmente adatta per forti spessori e cuoio molto duro e resistente  
Con molla  - Lunghezza totale 250 mm

Codice B 1774 0000	B 1774	Cad. €	47,10	 1
--------------------	--------	--------	-------	---



Tipo con 6 fustelle - (Ø 2 - 2,5 - 3 - 3,5 - 4 - 5 mm)

ABC TOOLS

In acciaio forgiato - Esecuzione nichelata - Con molla  - Lunghezza totale 210 mm

Codice B 1775 0000	B 1775	Cad. €	38,80	 1
--------------------	--------	--------	-------	---

Fustelle di ricambio per pinze B 1775 -  10 pz.

Diametro	mm	1,5	2	2,5	3	3,5	4	4,5	5
Codice	B 1775 ....	1015	1002	1025	1003	1035	1004	1045	1005
B 1775/1	Cad. €	2,85	2,85	2,85	2,85	2,85	2,85	2,85	2,85



## ABC TOOLS Pinza per occhielli

In acciaio forgiato - Esecuzione nichelata - Con molla 

Completa di punzone per occhielli N°120 - Lunghezza totale 210 mm

Codice B 1776 0000	B 1776	Cad. €	37,70	 1
--------------------	--------	--------	-------	---

Punzoni e matrici di ricambio per pinze B 1776 -  1 pz.

Codice	608	408	308
Codice	B 1776 1608	B 1776 1408	B 1776 1308
B 1776/1	Cad. € 10,00	10,00	10,00
Per occhielli	N° 130	120	100
Ø interno/esterno	mm 4/8	4,5/9	5/10



## ABC TOOLS Pinze combinate a fustelle per occhielli

In lamiera stampata - Esecuzione nichelata lucida

A revolver con 3 matrici per occhielli e 3 fustelle

Manici rivestiti in resina termoplastica

Con l'impiego delle apposite matrici è adatta per **forare**, utilizzando le 3 fustelle (Ø 4 - 4,5 - 5 mm) e **per applicare occhielli** (Ø 4,5 A - 5,0 B - 5,5 C mm)



Con molla 

Lunghezza totale 225 mm

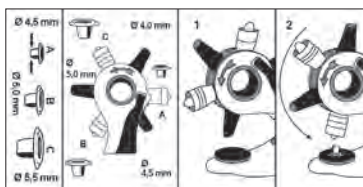
Codice B 1777 0000	B 1777	Cad. €	26,80	 1
--------------------	--------	--------	-------	---



Occhielli per pinze - In confezione da 100 pezzi

Ø esterno	mm	4,5	5,0	5,5
Codice		B 1777 1045	B 1777 1050	B 1777 1055
B 1777/1	La conf. €	7,90	7,90	7,90
Tipo		A 	B 	C 



**Pinze regolabili a morsetto (Grip)****Ganasce in acciaio al cromo-vanadio** - Esecuzione nichelata lucida**Corpo in lamiera d'acciaio** - Con regolazione a vite

Indispensabili per elevati bloccaggi di pezzi vari, per unire ed assemblare parti e tubi di diversa forma e dimensione

Con leva interna a scatto per la manovra di disserraggio del pezzo

Le ganasce si possono adattare al pezzo da fissare mediante apposita vite

**Tipo con ganasce concave**

Con troncafile



Lunghezza totale	mm	135	180	250	300
Codice		<b>B 1780 3135</b>	<b>B 1780 3180</b>	<b>B 1780 3250</b>	<b>B 1780 3300</b>
<b>B 1780/3</b>	Cad. €	<b>12,00</b>	<b>13,70</b>	<b>16,00</b>	<b>34,80</b>
Cap. di presa piatti	mm	0÷22	0÷25	0÷40	0÷65
Cap. di presa tondi	mm	5÷22	5÷25	5÷40	12÷55
	pz.	1	1	1	1



Lunghezza totale	mm	180	230	300
Codice		<b>B 1780 1180</b>	<b>B 1780 1230</b>	<b>B 1780 1300</b>
<b>B 1780/1</b>	Cad. €	<b>41,10</b>	<b>43,30</b>	<b>73,50</b>
Cap. di presa piatti	mm	0÷20	0÷50	0÷30
Cap. di presa tondi	mm	8÷30	6÷50	10÷65
	pz.	1	1	1



Con leva a scatto rapido rivestita in resina termoplastica con bordo di appoggio allargato, per un utilizzo anche con una sola mano

Lunghezza totale	mm	180	250	300
Codice		<b>B 1780 2180</b>	<b>B 1780 2250</b>	<b>B 1780 2300</b>
<b>B 1780/2</b>	Cad. €	<b>20,40</b>	<b>20,20</b>	<b>36,90</b>
Cap. di presa piatti	mm	0÷20	0÷20	0÷30
Cap. di presa tondi	mm	8÷30	8÷40	10÷65
	pz.	1	1	1

**Esecuzione a regolazione automatica dell'apertura**

Impiego con una sola mano

Con regolazione della forza di serraggio per ottenere una pressione costante su tutto il campo di apertura della pinza

Sbloccaggio sicuro: la pinza rimane chiusa fino all'azionamento della leva per il disserraggio

Lunghezza totale	mm	160	230
Codice		<b>B 1780 4160</b>	<b>B 1780 4230</b>
<b>B 1780/4</b>	Cad. €	<b>60,50</b>	<b>69,50</b>
Cap. di presa tondi	mm	0÷32	0÷44
	pz.	1	1

**Tipo con ganasce diritte a chiusura parallela**

Capacità di presa: piatti 0÷50 mm - ● 0÷51 mm

Lunghezza totale 250 mm

Codice <b>B 1781 2000</b>	<b>B 1781/2</b>	Cad. €	<b>45,80</b>		1
---------------------------	-----------------	--------	--------------	--	---



Capacità di presa: piatti 0÷50 mm - tondi 0÷51 mm

Lunghezza totale 250 mm

Codice <b>B 1781 1000</b>	<b>B 1781/1</b>	Cad. €	<b>83,00</b>		1
---------------------------	-----------------	--------	--------------	--	---

**Tipo a grande capacità di serraggio**

Presca sicura senza movimenti laterali

Ganasce inferiori convessa ideale per superare piccoli ostacoli e per il serraggio di particolari circolari, ad "U" e angolari

Capacità di presa **0÷85 mm**

Lunghezza totale 300 mm

Codice <b>B 1782 0300</b>	<b>B 1782/0</b>	Cad. €	<b>25,00</b>		1
---------------------------	-----------------	--------	--------------	--	---



## Pinze regolabili a morsetto (Grip)

**Ganasce in acciaio al cromo-vanadio** - Esecuzione nichelata lucida

**Corpo in lamiera d'acciaio** - Con regolazione a vite

Indispensabili per elevati bloccaggi di pezzi vari, per unire ed assemblare parti e tubi di diversa forma e dimensione

Con leva interna a scatto per la manovra di disserraggio del pezzo

Le ganasce si possono adattare al pezzo da fissare mediante apposita vite



### Tipo con una ganasca diritta e l'altra convessa

Con leva a scatto rapido rivestita in resina termoplastica con bordo di appoggio allargato, per un utilizzo anche con una sola mano

Lunghezza totale	mm	180	250
<b>Codice</b>		<b>B 1782 2180</b>	<b>B 1782 2250</b>
<b>B 1782/2</b>	Cad. €	<b>21,90</b>	<b>24,60</b>
Cap. di presa piatti	mm	0÷25	0÷30
Cap. di presa tondi	mm	8÷35	8÷35



### Tipo per serraggio in parallelo

Ganasce con scanalatura prismatica adatta per piccoli pezzi rotondi

Con protezioni in gomma per il serraggio di particolari delicati

Apertura massima	mm	100	200
<b>Codice</b>		<b>B 1783 1100</b>	<b>B 1783 1200</b>
<b>B 1783/1</b>	Cad. €	<b>102,00</b>	<b>115,00</b>
Profondità P	mm	65	65

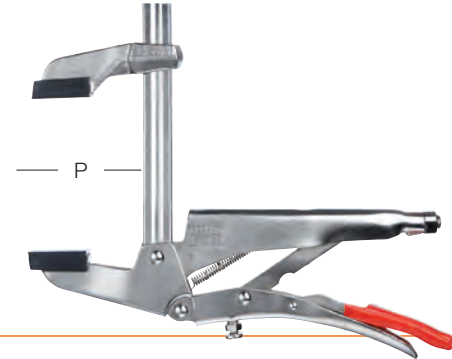

### Tipo con catena in acciaio

Adatta per bloccare rapidamente particolari irregolari e tondi, anche in zone di difficile accesso

Capacità di serraggio Ø 160 mm

Lunghezza totale 250 mm

<b>Codice B 1783 2160</b>	<b>B 1783/2</b>	Cad. €	<b>49,40</b>		1
---------------------------	-----------------	--------	--------------	--	---

Catena di ricambio per pinze B 1783/2

<b>Codice B 1783 3000</b>	<b>B 1783/3</b>	Cad. €	<b>25,50</b>		1
---------------------------	-----------------	--------	--------------	--	---



Tagliatubi per tubi di scarico → C 0 pag. 285



### Tipo con forcella diritta, estremità piegate a 120°

Capacità di presa: tondi 10÷70 mm

Lunghezza totale 280 mm

<b>Codice B 1784 2000</b>	<b>B 1784/2</b>	Cad. €	<b>36,20</b>		1
---------------------------	-----------------	--------	--------------	--	---



### Tipo con forcella ad angolo, estremità piegate a 90°



Con ganasce nichelate

Lunghezza totale 280 mm

<b>Codice B 1785 3000</b>	<b>B 1785/3</b>	Cad. €	<b>28,00</b>		1
---------------------------	-----------------	--------	--------------	--	---



Capacità di presa: piatti 0÷51 mm - tondi 35÷60 mm

Lunghezza totale 280 mm

<b>Codice B 1785 1000</b>	<b>B 1785/1</b>	Cad. €	<b>65,00</b>		1
---------------------------	-----------------	--------	--------------	--	---

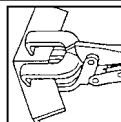

Capacità di presa: piatti 0÷51 mm - tondi 30÷65 mm

Lunghezza totale 280 mm

<b>Codice B 1785 2000</b>	<b>B 1785/2</b>	Cad. €	<b>35,60</b>		1
---------------------------	-----------------	--------	--------------	--	---



## Pinze regolabili a morsetto (Grip)

**Ganasce in acciaio al cromo-vanadio** - Esecuzione nichelata lucida

**Corpo in lamiera d'acciaio** - Con regolazione a vite

Indispensabili per elevati bloccaggi di pezzi vari, per unire ed assemblare parti e tubi di diversa forma e dimensione

Con leva interna a scatto per la manovra di disserraggio del pezzo

Le ganasce si possono adattare al pezzo da fissare mediante apposita vite

### Tipo con becchi lunghi a grande arco

Particolarmente adatta per serrare pezzi voluminosi o profili con forte spessore

**ABC TOOLS**

Con ganasce a lunghezza maggiorata per agire in profondità

Adatte per lavori in carrozzerie

Lunghezza totale	mm	165	280	460
Codice		<b>B 1787 0165</b>	<b>B 1787 0280</b>	<b>B 1787 0460</b>
<b>B 1787</b>	Cad. €	<b>22,00</b>	<b>28,00</b>	<b>42,00</b>
Dimensione «P»	mm	45	75	250
Dimensione «t1»	mm	60	95	100

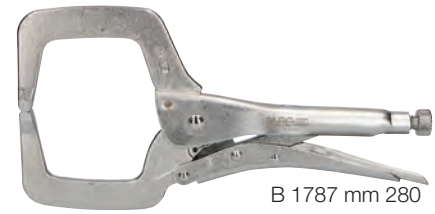

B 1787 mm 280



B 1787 mm 460

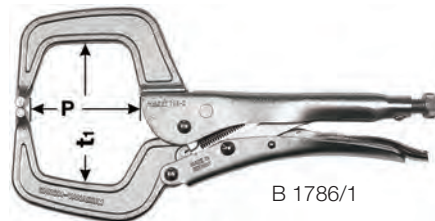

B 1786/1

**HAZET**

Capacità di presa: piatti 0÷90 mm - «P» 75 mm - «t1» 95 mm

Lunghezza totale 275 mm

Codice <b>B 1786 1000</b>	<b>B 1786/1</b>	Cad. €	<b>73,00</b>	1
---------------------------	-----------------	--------	--------------	---

**KNIPEX**

Capacità di presa: piatti 0÷90 mm - «P» 75 mm - «t1» 95 mm

Lunghezza totale 280 mm

Codice <b>B 1786 2000</b>	<b>B 1786/2</b>	Cad. €	<b>35,20</b>	1
---------------------------	-----------------	--------	--------------	---

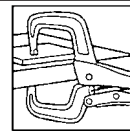

**ABC TOOLS**

### Tipo con terminali mobili zigrinati

Adatta per il pieno contatto con i particolari da serrare

Con punte delle ganasce girevoli e zigrinate per una presa più salda anche su superfici sottili

Profilo delle ganasce ridotto adatto alle zone di difficile accesso

Lunghezza totale	mm	235	300
Codice		<b>B 1787 1235</b>	<b>B 1787 1300</b>
<b>B 1787/1</b>	Cad. €	<b>34,20</b>	<b>37,90</b>
Capacità di presa	mm	45	100



### Esecuzione a grande arco

particolarmente adatte per serrare pezzi alti o profili con forte spessore

Lunghezza totale	mm	320
Codice		<b>B 1787 3320</b>
<b>B 1787/3</b>	Cad. €	<b>34,00</b>
Dimensione «P»	mm	75
Dimensione «t1»	mm	92



**ABC TOOLS**

### Tipo con ganasce piatte, a paletta

Apertura max. 55 mm - Larghezza ganasce 80 mm

Lunghezza totale 200 mm

Codice <b>B 1788 0000</b>	<b>B 1788</b>	Cad. €	<b>23,00</b>	30
---------------------------	---------------	--------	--------------	----



**ABC TOOLS**

### Tipo con becchi lunghi

Lunghezza totale	mm	165	235	300
Codice		<b>B 1789 0165</b>	<b>B 1789 0235</b>	<b>B 1789 0300</b>
<b>B 1789</b>	Cad. €	<b>17,00</b>	<b>19,00</b>	<b>38,00</b>
Lunghezza becchi	mm	<b>52</b>	<b>65</b>	<b>135</b>
Apertura max.	mm	55	70	123
Cap. di presa tondi	mm	5÷25	0÷45	0÷45
Cap. di presa quadri	mm	13x13	15x15	17x17

165 mm

235 mm

300 mm

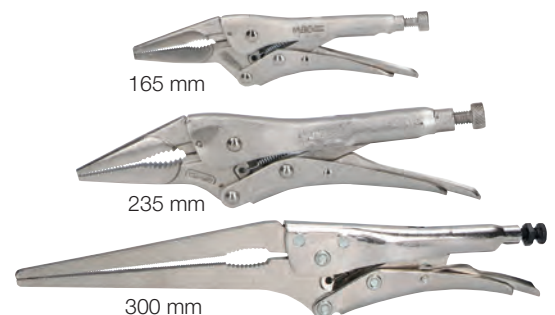

## ABC TOOLS Pinze regolabili a morsetto, assiali

**Ganasce in acciaio** - Corpo in lamiera stampata, nichelata lucida

Adatte per carpenteria metallica, carrozzieri, lattonieri, ecc.

Con fissaggio perpendicolare al piano di lavoro - Forza di serraggio assiale regolabile a vite

Ergonomiche, di forma arrotondata per non affaticare le mani durante il loro impiego

Di piccole dimensioni per accedere anche in spazi di difficile accesso

Con una ganaschia superiore fissa ed una inferiore mobile ad apertura rapida con leva a scatto

### Tipo con ganasce diritte

Per il serraggio di lamiere piane

Capacità di presa 0÷18 mm

Larghezza ganasce 18 mm

Profondità di serraggio 13 mm

Lunghezza totale 195 mm



Codice B 1791 1000 **B 1791/1** Cad. € **42,90**  1



### Tipo con una ganaschia fissa curva ed una mobile diritta

Per il serraggio di lamiere con bordi a 90°

Capacità di presa 0÷15 mm

Larghezza ganasce 18 mm

Profondità di serraggio 13 mm

Lunghezza totale 205 mm

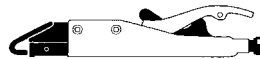

Codice B 1791 2000 **B 1791/2** Cad. € **47,20**  1



### Tipo con ganasce larghe piane

Per saldatura a punti

Capacità di presa 0÷15 mm

Larghezza ganasce 57 mm

Profondità di serraggio 36 mm

Lunghezza totale 195 mm

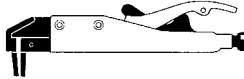

Codice B 1791 3000 **B 1791/3** Cad. € **60,00**  1



### Tipo con ganasce curve

Per il serraggio di lamiere ad angolo

Capacità di presa 0÷15 mm

Larghezza ganasce 40 mm

Profondità di serraggio 9 mm

Lunghezza totale 210 mm

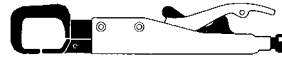

Codice B 1791 5000 **B 1791/5** Cad. € **53,50**  1



### Tipo con ganasce a squadra per posizionamenti a 90°

Per il serraggio di due pezzi di lamiera con lo stesso spessore

Capacità di presa 0÷15 mm

Larghezza ganasce 47 mm

Profondità di serraggio 33 mm

Lunghezza totale 195 mm

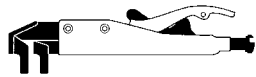

Codice B 1791 6000 **B 1791/6** Cad. € **61,50**  1

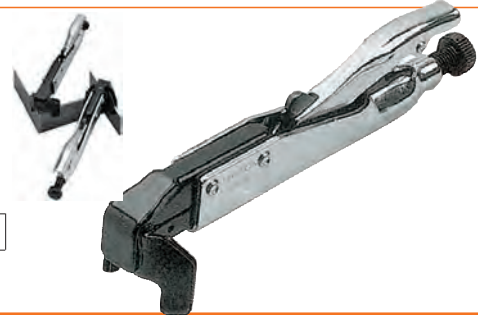

## ABC TOOLS Mini pinza regolabile a morsetto

**Corpo in lega leggera, vite di regolazione in ottone**

Ganaschia superiore fissa

Con leva di sganciamento rapido che consente l'impiego anche con una sola mano

Le ridotte dimensioni consentono l'assemblaggio di piccole parti anche in spazi di difficile accesso

Apertura max. 12 mm

Lunghezza totale 92 mm

Peso 120 g

Codice B 1792 0000 **B 1792** Cad. € **26,70**  1



## Tronchesi speciali per elettronica

Articolazione passante, precisa, poco soggetta ad usura, di lunga durata

Con doppia molla  fortemente assemblata, con attrito ridotto - Lavorazione di precisione

Nessun rischio di contatto sul circuito dovuto allo stacco di particelle di cromo - DIN ISO 9654

- **Esecuzione «Standard»** - Manici rivestiti in resina termoplastica colore rosso oppure bicomponenti rosso/blu  
**In acciaio speciale bonificato, forgiato e temperato ad olio**  
Finitura a specchio mediante pulitura finissima  
In morbida resina sintetica particolarmente gradevole al tatto anche in caso d'impiego continuato
- **Esecuzione «ESD» - Dissipativa** - Manici bicomponenti grigio/nero  
Esecuzione a dispersione elettrica (dissipativa) - Resistenza superfici  $>1 \times 10^5$  Ohm  $<1 \times 10^{12}$  Ohm  
**In acciaio speciale bonificato, forgiato e temperato ad olio**  
Finitura a specchio mediante pulitura finissima  
Proteggono i componenti disperdendo in modo adeguato e controllato l'energia elettrostatica
- **Esecuzione per alte prestazioni** - Manici bicomponenti grigio/blu  
**In acciaio al cromo-vanadio per molle**, brunite, antiriflesso - Di lunga durata e resistenti all'usura  
Con cerniera chiusa e vite incassata per effettuare lavori anche in luoghi di difficile accesso  
Manici maggiorati per un migliore comfort durante l'utilizzo



Esecuzione «Standard»



Esecuzione «ESD» Dissipativa



Per alte prestazioni

### CON TAGLIENTE FRONTALE DIRITTO - A 90°

#### Tipo per taglio semiraso



Lunghezza totale **115 mm** - Tagliante lungo con sfaccettatura

Taglia filo a bassa resistenza  $\varnothing$  2,0 mm - a media resistenza  $\varnothing$  1,0 mm - alta resistenza  $\varnothing$  0,6 mm

#### Esecuzione «Standard»

**B 1793/0** - Manici rivestiti in resina termoplastica

**B 1793/1** - Manici bicomponenti a forte spessore rosso/blu

Codice <b>B 1793 0000</b>	<b>B 1793/0</b>	Cad. €	<b>35,00</b>		6
Codice <b>B 1793 1000</b>	<b>B 1793/1</b>	Cad. €	<b>42,40</b>		6

Lunghezza totale **115 mm** - Tagliante lungo con piccola sfaccettatura

Taglia filo a bassa resistenza  $\varnothing$  2,0 mm - a media resistenza  $\varnothing$  0,8 - ad alta resistenza  $\varnothing$  0,5 mm

**Esecuzione «Standard»** - Manici bicomponenti a forte spessore rosso/blu

Codice <b>B 1793 2000</b>	<b>B 1793/2</b>	Cad. €	<b>41,70</b>		6
---------------------------	-----------------	--------	--------------	---	---

#### Tipo per taglio raso

Lunghezza totale **115 mm** - Tagliante lungo senza sfaccettatura

Taglia filo a bassa resistenza  $\varnothing$  1,4 mm - a media resistenza  $\varnothing$  0,8 mm

**Esecuzione «Standard»** - Manici in resina termoplastica

Codice <b>B 1793 1200</b>	<b>B 1793/12</b>	Cad. €	<b>34,40</b>		6
---------------------------	------------------	--------	--------------	---	---

#### Tipo con ganasce sottili lunghe per taglio raso

Lunghezza totale **115 mm** - Tagliante corto con piccola sfaccettatura

Taglia filo a bassa resistenza  $\varnothing$  0,8 mm

**Esecuzione «Standard»** - Manici bicomponenti a forte spessore rosso/blu

Codice <b>B 1793 3000</b>	<b>B 1793/3</b>	Cad. €	<b>42,10</b>		6
---------------------------	-----------------	--------	--------------	---	---

### CON TAGLIENTE FRONTALE INCLINATO

#### Tipo per taglio semiraso

Lunghezza totale **120 mm** - Tagliante lungo con piccola sfaccettatura

Taglia filo a bassa resistenza  $\varnothing$  1,5 mm - a media resistenza  $\varnothing$  1 mm - ad alta resistenza  $\varnothing$  0,5 mm

**Esecuzione «Standard»** - Manici bicomponenti a forte spessore rosso/blu

Codice <b>B 1793 4000</b>	<b>B 1793/4</b>	Cad. €	<b>45,30</b>		6
---------------------------	-----------------	--------	--------------	---	---

Lunghezza totale **115 mm** - Tagliante corto con piccola sfaccettatura

Taglia filo a bassa resistenza  $\varnothing$  1,5 mm - a media resistenza  $\varnothing$  1 mm - ad alta resistenza  $\varnothing$  0,5 mm

**Esecuzione «Standard»** - Manici bicomponenti a forte spessore rosso/blu

Codice <b>B 1793 5000</b>	<b>B 1793/5</b>	Cad. €	<b>44,50</b>		6
---------------------------	-----------------	--------	--------------	---	---

#### Tipo per taglio raso

Lunghezza totale **120 mm** - Tagliante lungo senza sfaccettatura

Taglia filo a bassa resistenza  $\varnothing$  1,0 mm - a media resistenza  $\varnothing$  0,7 mm

**Esecuzione «Standard»** - Manici bicomponenti a forte spessore rosso/blu

Codice <b>B 1793 3400</b>	<b>B 1793/34</b>	Cad. €	<b>36,10</b>		6
---------------------------	------------------	--------	--------------	---	---

Lunghezza totale **115 mm** - Tagliante corto senza sfaccettatura

Taglia filo a bassa resistenza  $\varnothing$  1,3 mm

**Esecuzione «Standard»** - Manici bicomponenti a forte spessore rosso/blu

Codice <b>B 1793 6000</b>	<b>B 1793/6</b>	Cad. €	<b>46,00</b>		6
---------------------------	-----------------	--------	--------------	---	---



Legenda: Taglienti con sfaccettatura



Taglienti con piccola sfaccettatura



Taglienti con sfaccettatura molto piccola



Taglienti senza sfaccettatura





**Tronchesi speciali per elettronica**
**CON TAGLIENTE FRONTALE INCLINATO**

**Tipo con ganasce lunghe sottili piegate** - Per il taglio in punti di difficile accesso  
Lunghezza totale **120 mm** - Tagliante con piccola sfaccettatura  
Taglia filo a bassa resistenza Ø 0,6 mm

**B 1793/7 - Esecuzione «Standard»** - Manici bicomponenti a forte spessore rosso/blu

**B 1793/72 - Esecuzione «ESD»** - Dissipativa - Manici bicomponenti colore grigio/nero

<b>Codice B 1793 7000</b>	<b>B 1793/7</b>	Cad. €	<b>46,60</b>		6
<b>Codice B 1793 7200</b>	<b>B 1793/72</b>	Cad. €	<b>49,20</b>		6

**Tipo a ganasce allargate e testa con incavo**

Consente di tagliare componenti molto vicini fra loro, posizionando quello da non tagliare fra le ganasce del tronchese

Lunghezza totale **120 mm** - Tagliante con piccola sfaccettatura

Taglia filo a bassa resistenza Ø 1,5 mm

**Esecuzione «Standard»** - Manici bicomponenti a forte spessore rosso/blu

<b>Codice B 1793 8000</b>	<b>B 1793/8</b>	Cad. €	<b>51,00</b>		6
---------------------------	-----------------	--------	--------------	---	---

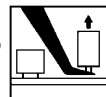

Con molla

**CON TAGLIENTE LATERALE****Tipo per taglio semiraso**

**Senza dispositivo di tenuta del frammento reciso**

**Esecuzione «Standard»**

**B 1794/0** - Manici rivestiti in resina termoplastica - Tagliante con sfaccettatura -  6 pz.

**B 1794/1** - Manici bicomponenti a forte spessore rosso/blu - Tagliante con piccola sfaccettatura -  6 pz.

Lunghezza totale	mm	115	130
<b>Codice</b>		<b>B 1794 0115</b>	<b>B 1794 0130</b>
<b>B 1794/0</b>	Cad. €	<b>32,50</b>	<b>34,60</b>
<b>Codice</b>		<b>B 1794 1115</b>	<b>B 1794 1130*</b>
<b>B 1794/1</b>	Cad. €	<b>36,50</b>	<b>39,00</b>
Taglia filo a bassa resistenza Ø	mm	1,6	2,0
Taglia filo a media resistenza Ø	mm	1,2	1,5
Taglia filo ad alta resistenza Ø	mm	0,6	0,8

\* **Taglienti con sfaccettatura**

Lunghezza totale **115 mm**

Taglia filo a bassa resistenza Ø 1,6 mm - a media resistenza Ø 1,2 mm - alta resistenza Ø 0,6 mm

Tagliante con piccola sfaccettatura

**Esecuzione «ESD» - Dissipativa** - Manici bicomponenti a forte spessore grigio/nero

<b>Codice B 1794 1300</b>	<b>B 1794/13</b>	Cad. €	<b>38,70</b>		6
---------------------------	------------------	--------	--------------	---	---

Lunghezza totale **125 mm**

Taglia filo a bassa resistenza Ø 1,7 mm - a media resistenza Ø 1,3 mm - alta resistenza Ø 0,7 mm

Tagliante con sfaccettatura molto piccola

**Esecuzione per alte prestazioni** - Manici bicomponenti grigio/blu

<b>Codice B 1794 1500</b>	<b>B 1794/15</b>	Cad. €	<b>50,50</b>		6
---------------------------	------------------	--------	--------------	---	---

**Esecuzione «Standard» con tagliante inserito in metallo duro** - Durezza HRc 80-83

Taglienti di precisione, adatti anche per il taglio di filo armonico

Durata maggiore, taglio più affidabile e senza deformazione dei taglianti, rispetto ai tipi tradizionali

Manici rivestiti in resina termoplastica - Tagliante con sfaccettatura -  1 pz.

Lunghezza totale	mm	120	135
<b>Codice</b>		<b>B 1794 6120</b>	<b>B 1794 6135</b>
<b>B 1794/6</b>	Cad. €	<b>108,00</b>	<b>118,00</b>
Taglia filo a bassa resistenza Ø	mm	2,0	2,2
Taglia filo a media resistenza Ø	mm	1,4	1,6
Taglia filo ad alta resistenza Ø	mm	1,0	1,2
Taglia filo armonico Ø	mm	0,6	0,8

**Con dispositivo di tenuta del frammento reciso**

Lunghezza totale **115 mm** - Tagliante con sfaccettatura

Taglia filo a bassa resistenza Ø 1,6 mm - a media resistenza Ø 1,2 mm -

ad alta resistenza Ø 0,6 mm

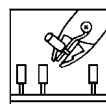

**Esecuzione «Standard»** - Manici rivestiti in resina termoplastica

<b>Codice B 1794 1800</b>	<b>B 1794/18</b>	Cad. €	<b>37,10</b>		6
---------------------------	------------------	--------	--------------	---	---

Lunghezza totale **115 mm** - Tagliante con sfaccettatura

Taglia filo a bassa resistenza Ø 1,6 mm - a media resistenza Ø 1,2 mm - alta resistenza Ø 0,6 mm

**B 1794/2 - Esecuzione «Standard»** - Manici bicomponenti a forte spessore rosso/blu

**B 1794/22 - Esecuzione «ESD»** - Dissipativa - Manici bicomponenti a forte spessore grigio/nero

<b>Codice B 1794 2000</b>	<b>B 1794/2</b>	Cad. €	<b>43,70</b>		6
---------------------------	-----------------	--------	--------------	---	---

<b>Codice B 1794 2200</b>	<b>B 1794/22</b>	Cad. €	<b>45,50</b>		6
---------------------------	------------------	--------	--------------	---	---

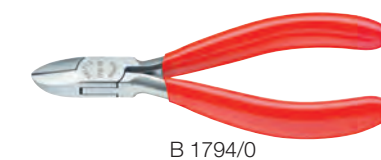



## CON TAGLIENTE LATERALE

## Tipo per taglio raso

Lunghezza totale 115 mm - Tagliante senza sfaccettatura

Taglia filo a bassa resistenza Ø 1,3 mm - a media resistenza Ø 1,0 mm

**B 1794/24 - Esecuzione «Standard»** - Manici rivestiti in resina termoplastica**B 1794/33 - Esecuzione «ESD» - Dissipativa** - Manici bicomponenti a forte spessore grigio/nero

Codice B 1794 2400	<b>B 1794/24</b>	Cad. €	34,20		6
Codice B 1794 3300	<b>B 1794/33</b>	Cad. €	39,00		6

Lunghezza totale 125 mm - Tagliante senza sfaccettatura

Taglia filo a bassa resistenza Ø 1,7 mm - a media resistenza Ø 1,0 mm

**Esecuzione per alte prestazioni** - Manici bicomponenti grigio/blu

Codice B 1794 3500	<b>B 1794/35</b>	Cad. €	55,50		6
--------------------	------------------	--------	-------	--	---

## Tipo per taglio semiraso

Tagliante con piccola sfaccettatura

**Esecuzione «Standard»** - Manici bicomponenti a forte spessore rosso/blu - 6 pz.

Lunghezza totale	mm	115*	130
Codice		<b>B 1794 3115</b>	<b>B 1794 3130</b>
<b>B 1794/3</b>	Cad. €	36,70	39,10
Taglia filo a bassa resistenza Ø	mm	1,3	2,0
Taglia filo a media resistenza Ø	mm	1,0	1,5

\* Per taglio raso, tagliante senza sfaccettatura

## Tipo con ganasce appuntite per taglio semiraso

Lunghezza totale 115 mm - Tagliante con piccola sfaccettatura

Taglia filo a bassa resistenza Ø 1,3 mm - a media resistenza Ø 1,0 mm - alta resistenza Ø 0,5 mm

**Esecuzione «Standard»** - Manici bicomponenti a forte spessore rosso/blu - 6 pz.

Codice B 1794 4115	<b>B 1794/4</b>	Cad. €	40,30		6
--------------------	-----------------	--------	-------	--	---

**Esecuzione «ESD» - Dissipativa** - Manici bicomponenti a forte spessore grigio/nero

Codice B 1794 4300	<b>B 1794/43</b>	Cad. €	41,70		6
--------------------	------------------	--------	-------	--	---

Lunghezza totale 125 mm - Tagliante con sfaccettatura molto piccola

Taglia filo a bassa resistenza Ø 1,5 mm - a media resistenza Ø 1,1 mm - alta resistenza Ø 0,6 mm

**Esecuzione per alte prestazioni** - Manici bicomponenti grigio/blu

Codice B 1794 4500	<b>B 1794/45</b>	Cad. €	50,50		6
--------------------	------------------	--------	-------	--	---

## Tipo con ganasce appuntite per taglio raso - Tagliante senza sfaccettatura

**Esecuzione «Standard»** - Manici bicomponenti a forte spessore rosso/blu - 6 pz.

Lunghezza totale	mm	115	130
Codice		<b>B 1794 5115</b>	<b>B 1794 5130</b>
<b>B 1794/5</b>	Cad. €	39,30	40,80
Taglia filo a bassa resistenza Ø	mm	1,3	1,6
Taglia filo a media resistenza Ø	mm	0,8	1,3

Lunghezza totale 115 mm

Taglia filo a bassa resistenza Ø 1,3 mm - a media resistenza Ø 0,8 mm

**Esecuzione «ESD» - Dissipativa** - Manici bicomponenti a forte spessore grigio/nero

Codice B 1794 5300	<b>B 1794/53</b>	Cad. €	41,50		1
--------------------	------------------	--------	-------	--	---

Lunghezza totale 125 mm

Taglia filo a bassa resistenza Ø 1,5 mm - a media resistenza Ø 0,8 mm

**Esecuzione per alte prestazioni** - Manici bicomponenti grigio/blu

Codice B 1794 5500	<b>B 1794/55</b>	Cad. €	55,50		6
--------------------	------------------	--------	-------	--	---

## Tipo con testa ridotta appuntita

Per taglio semiraso - Tagliante con piccola sfaccettatura

Taglia filo a bassa resistenza Ø 0,8 mm

**Esecuzione «Standard»** - Manici bicomponenti a forte spessore rosso/blu - 6 pz.

Codice B 1794 8115	<b>B 1794/8</b>	Cad. €	39,30		6
--------------------	-----------------	--------	-------	--	---



Con molla



B 1794/24



B 1794/33



B 1794/35



B 1794/3 mm 130



Pinze speciali per elettronica → B 0 pag. 151

Legenda: Taglienti con sfaccettatura



Taglienti con piccola sfaccettatura



Taglienti con sfaccettatura molto piccola



Taglienti senza sfaccettatura



## ABC TOOLS Tronchesi per elettronica

In acciaio speciale temperato - Esecuzione brunita  
 Manici rivestiti in morbida resina termoplastica  
 Becchi temperati - Con molla  $\overline{MM}$   
 Forma adatta per uso prolungato senza affaticamento della mano

### CON TAGLIENTE FRONTALE INCLINATO

#### Tipo per taglio raso

Lunghezza totale **145 mm** - Tagliente corto senza sfaccettatura  
 Adatto per il taglio in punti di difficile accesso  
 Taglia filo di rame  $\varnothing$  1 mm

Codice <b>B 1795 1145</b>	<b>B 1795/1</b>	Cad. €	<b>19,60</b>		5
---------------------------	-----------------	--------	--------------	---	---





### CON TAGLIENTE LATERALE

#### Tipo per taglio semiraso

Lunghezza totale **140 mm** - Tagliente corto con piccola sfaccettatura  
 Adatto anche per il taglio di materiale ferroso

**B 1795/2** - Taglia filo di rame  $\varnothing$  1,6 mm

**B 1795/3** - Taglia filo di rame  $\varnothing$  2,0 mm

Codice <b>B 1795 2140</b>	<b>B 1795/2</b>	Cad. €	<b>22,00</b>		5
Codice <b>B 1795 3140</b>	<b>B 1795/3</b>	Cad. €	<b>22,00</b>		5



Lunghezza totale **160 mm** - Tagliente lungo con piccola sfaccettatura  
 Particolarmente adatto per il taglio di materiali resistenti  
 Taglia filo di rame  $\varnothing$  2,6 mm

Codice <b>B 1795 4160</b>	<b>B 1795/4</b>	Cad. €	<b>23,90</b>		5
---------------------------	-----------------	--------	--------------	---	---



#### Tipo per taglio raso

Lunghezza totale **130 mm** - Tagliente corto senza sfaccettatura, molto affilato  
 Ideale per lavori delicati e con ridotto sforzo di taglio  
 Taglia filo di rame  $\varnothing$  1 mm



Codice <b>B 1795 5130</b>	<b>B 1795/5</b>	Cad. €	<b>16,40</b>		5
---------------------------	-----------------	--------	--------------	---	---



Lunghezza totale **140 mm** - Tagliente corto senza sfaccettatura  
 Adatto anche per il taglio di materiale ferroso

**B 1795/6** - Taglia filo di rame  $\varnothing$  1,3 mm

**B 1795/7** - Taglia filo di rame  $\varnothing$  1,6 mm

Codice <b>B 1795 6140</b>	<b>B 1795/6</b>	Cad. €	<b>14,90</b>		5
Codice <b>B 1795 7140</b>	<b>B 1795/7</b>	Cad. €	<b>21,20</b>		5



Lunghezza totale **160 mm** - Tagliente lungo senza sfaccettatura  
 Adatto anche per il tagliare guarnizioni in gomma e per orafi  
 Taglia filo di rame  $\varnothing$  2,6 mm

Codice <b>B 1795 8160</b>	<b>B 1795/8</b>	Cad. €	<b>24,10</b>		5
---------------------------	-----------------	--------	--------------	---	---



Lunghezza totale **160 mm** - Tagliente lungo senza sfaccettatura  
 Taglienti con superficie bombata adatti per una migliore finitura del taglio  
 Taglia filo di rame  $\varnothing$  2,0 mm

Codice <b>B 1795 9160</b>	<b>B 1795/9</b>	Cad. €	<b>25,10</b>		5
---------------------------	-----------------	--------	--------------	---	---



## ABC TOOLS Assortimento per elettronica

Composto da **9 utensili** per elettronica:

- 1 giravite per viti  $\ominus$  A 1380/1 mm 2,5x0,4x60
- 1 giravite per viti  $\oplus$  A 1381/1 PH0x60
- 1 pinzetta B 1603 da 160 mm con punte diritte arrotondate
- 1 pinzetta tipo 00 B 1606/1, con punte lunghe sottili
- 1 pinzetta tipo AA B 1606/2, con punte robuste rigide
- 1 pinza per elettronica B 1615/1 con becchi piatti diritti, zigrinati
- 1 tronchese per elettronica B 1795/4 per taglio semiraso
- 1 spelacavi B 2186/64 per cavi 0,8÷2,6 mm<sup>2</sup> (AWG 20-10) con punte di presa zigrinate
- 1 pompetta aspirante per dissaldare K 3789/5

Fornito in borsa di tessuto avvolgibile, con fori per appendere

Codice <b>B 1616 9500</b>	<b>B 1616/95</b>	Cad. €	<b>110,00</b>		1
---------------------------	------------------	--------	---------------	---	---



B 0 → pag. 150

Legenda:	Taglienti con sfaccettatura 	Taglienti con piccola sfaccettatura 	Taglienti con sfaccettatura molto piccola 	Taglienti senza sfaccettatura 
----------	---	---	---	---

Manici rivestiti in resina termoplastica morbida  
 Con molla   
 Forma adatta per uso prolungato senza affaticamento della mano  
 Lunghezza totale **125 mm** - Peso 35 g - DIN ISO 9654

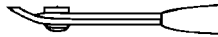

  
 Con molla

**Esecuzione «Standard»**



Manici bicomponenti rosso/blu  
 In morbida resina sintetica particolarmente gradevole al tatto anche in caso d'impiego continuato

**Esecuzione «ESD» Dissipativa**



Manici bicomponenti nero/grigio  
 Resistenza superfici  $>1 \times 10^9 \Omega$   $<1 \times 10^{12} \Omega$   
 Finitura a specchio mediante pulitura finissima  
 Proteggono i componenti disperdendo in modo adeguato e controllato l'energia elettrostatica

B 1

**Tipo in acciaio speciale** - Esecuzione brunita - 1

**Diritti, senza dispositivo di tenuta del frammento reciso** - Taglio raso

Taglienti temperati ad induzione con durezza HRc 64 - Adatto anche per il taglio di fibre ottiche

**B 1798/2** - Esecuzione «Standard» - Manici bicomponenti a forte spessore rosso/blu

**B 1798/21** - Esecuzione «ESD» - Dissipativa - Manici bicomponenti a forte spessore nero/grigio

Lunghezza totale	mm	125	140
Codice		<b>B 1798 2000</b>	<b>B 1798 2140</b>
<b>B 1798/2</b>	Cad. €	<b>21,10</b>	<b>25,30</b>
Codice		<b>B 1798 2100</b>	—
<b>B 1798/21</b>	Cad. €	<b>23,20</b>	—
Taglia filo a bassa resistenza Ø	mm	1,6	1,6
Taglia filo a media resistenza Ø	mm	1,2	1,2

Forma 6



B 1798/2



B 1798/21

Forma 7



B 1798/3



B 1798/4

Forma 8



B 1798/35

Forma 3



Forma 0



**Diritti, con dispositivo di tenuta del frammento reciso** max. Ø 0,8 mm - Taglio raso

Taglienti temperati ad induzione con durezza HRc 64

Taglia filo a bassa resistenza Ø 1,6 mm - a media resistenza Ø 1,2 mm - alta resistenza Ø 0,6 mm

**B 1798/3** - Esecuzione «Standard» - Manici bicomponenti a forte spessore rosso/blu

**B 1798/4** - Esecuzione «ESD» - Dissipativa - Manici bicomponenti a forte spessore nero/grigio

Codice <b>B 1798 3000</b>	<b>B 1798/3</b>	Cad. €	<b>23,50</b>		6
Codice <b>B 1798 4000</b>	<b>B 1798/4</b>	Cad. €	<b>25,30</b>		6

**Diritti, rastremati, senza dispositivo di tenuta del frammento reciso**

Taglienti con sfaccettatura molto piccola, temperati con durezza HRc 64

Taglia filo a bassa resistenza Ø 1,6 mm - a media resistenza Ø 1,2 mm - alta resistenza Ø 0,6 mm

**Esecuzione «Standard»** - Manici bicomponenti a forte spessore rosso/blu

Codice <b>B 1798 3500</b>	<b>B 1798/35</b>	Cad. €	<b>22,10</b>		1
---------------------------	------------------	--------	--------------	---	---

**Diritti, rastremati, senza dispositivo di tenuta del frammento reciso** - Taglio raso

Taglienti temperati con durezza HRc 60, a forma assottigliata per l'accesso in spazi di lavoro ristretti

Taglia filo a bassa resistenza Ø 1,0 mm

**Esecuzione «Standard»** - Manici bicomponenti a forte spessore rosso/blu

Codice <b>B 1798 5000</b>	<b>B 1798/5</b>	Cad. €	<b>22,50</b>		6
---------------------------	-----------------	--------	--------------	---	---

**Diritti, rastremati, con dispositivo di tenuta del frammento reciso** - Taglio raso

Taglienti temperati con durezza HRc 60, a forma assottigliata per l'accesso in spazi di lavoro ristretti

Taglia filo a bassa resistenza Ø 1,0 mm

Con molla di tenuta di frammenti recisi con Ø fino a 0,8 mm

**Esecuzione «Standard»** - Manici bicomponenti a forte spessore rosso/blu

Codice <b>B 1798 6000</b>	<b>B 1798/6</b>	Cad. €	<b>25,70</b>		6
---------------------------	-----------------	--------	--------------	---	---

**Tipo in acciaio inossidabile** - Esecuzione lucida - 3 - Taglienti temperati con durezza HRc 54

**Diritti, senza dispositivo di tenuta del frammento reciso** - Taglio raso

Taglia filo a bassa resistenza Ø 1,6 mm - a media resistenza Ø 1,0 mm

**B 1798/8** - Esecuzione «Standard» - Manici bicomponenti a forte spessore rosso/blu

**B 1798/81** - Esecuzione «ESD» - Dissipativa - Manici bicomponenti a forte spessore nero/grigio

Lunghezza totale	mm	125	140
Codice		<b>B 1798 8000</b>	<b>B 1798 8140</b>
<b>B 1798/8</b>	Cad. €	<b>20,20</b>	<b>24,30</b>
Codice		<b>B 1798 8100</b>	—
<b>B 1798/81</b>	Cad. €	<b>22,40</b>	—
Taglia filo a bassa resistenza Ø	mm	1,6	2,1
Taglia filo a media resistenza Ø	mm	1,0	1,2

**INOX**

Forma 0



B 1798/8



B 1798/81

Forma 1



B 1798/9



B 1798/91

Forma 2



∠60°

**Diritti, con dispositivo di tenuta del frammento reciso, con Ø max. 0,8 mm** - Taglio raso

Taglia filo a bassa resistenza Ø 1,6 mm - a media resistenza Ø 1,0 mm

Con molla di tenuta di frammenti recisi

**B 1798/9** - Esecuzione «Standard» - Manici bicomponenti a forte spessore rosso/blu

**B 1798/91** - Esecuzione «ESD» - Dissipativa - Manici bicomponenti a forte spessore nero/grigio

Codice <b>B 1798 9000</b>	<b>B 1798/9</b>	Cad. €	<b>22,80</b>		6
Codice <b>B 1798 9100</b>	<b>B 1798/91</b>	Cad. €	<b>24,50</b>		6

**Piegati a 60°, senza dispositivo di tenuta del frammento reciso** - Taglio raso

Consentono di effettuare il taglio con le sole punte anche in posizione di difficile accesso

Taglia filo a bassa resistenza Ø 1,0 mm - a media resistenza Ø 0,6 mm

**Esecuzione «Standard»** - Manici bicomponenti a forte spessore rosso/blu

Codice <b>B 1798 1000</b>	<b>B 1798/10</b>	Cad. €	<b>23,50</b>		6
---------------------------	------------------	--------	--------------	---	---

Legenda: Taglienti con sfaccettatura



Taglienti con piccola sfaccettatura



Taglienti con sfaccettatura molto piccola



Taglienti senza sfaccettatura



## KNIPEX Tronchesi per elettronica

In acciaio speciale bonificato, forgiato e temperato ad olio - Testa brunita - 1 - DIN ISO 9654

Manici rivestiti in resina termoplastica - Con molla 

Per alte prestazioni - Forma affusolata - Con tagliente laterale

Lunghezza totale 125 mm

**Per filo armonico** - Taglio semiraso con sfaccettatura

Taglia filo: - a bassa resistenza Ø 1,3 mm - a media resistenza Ø 1,0 mm

- ad alta resistenza Ø 0,6 mm - armonico Ø 0,4 mm

**B 1798/93 - Senza dispositivo di tenuta del frammento reciso**

**B 1798/94 - Con dispositivo di tenuta del frammento reciso**

Codice B 1798 9300	<b>B 1798/93</b>	Cad. €	<b>37,60</b>		6
Codice B 1798 9400	<b>B 1798/94</b>	Cad. €	<b>44,40</b>		6



B 1798/93



B 1798/94



**Per filo ad alta resistenza** - Taglio semiraso con sfaccettatura

Testa sottilissima

Taglia filo a bassa resistenza Ø 0,8 mm - a media resistenza Ø 0,5 mm - alta resistenza Ø 0,3 mm

Senza dispositivo di tenuta del frammento reciso

Codice B 1798 9600	<b>B 1798/96</b>	Cad. €	<b>42,70</b>		6
--------------------	------------------	--------	--------------	---	---



B 1798/96



**Per filo armonico** - Taglio semiraso con piccola sfaccettatura - Taglienti allungati

Taglia filo: - a bassa resistenza Ø 1,3 mm - a media resistenza Ø 0,9 mm

- ad alta resistenza Ø 0,4 mm - armonico Ø 0,3 mm

Senza dispositivo di tenuta del frammento reciso

Codice B 1798 9800	<b>B 1798/98</b>	Cad. €	<b>38,80</b>		6
--------------------	------------------	--------	--------------	---	---



B 1798/98



## KNIPEX Tronchesi laterali per elettromeccanica

In acciaio al vanadio forgiato, temperato ad olio - DIN ISO 5749

Taglienti temperati ad induzione - Durezza ca. HRc 63

Con tagliente laterale

Lunghezza totale 125 mm

**Per filo armonico** - Taglio semiraso con sfaccettatura

Taglia filo: - a bassa resistenza Ø 2,5 mm - a media resistenza Ø 1,8 mm

- ad alta resistenza Ø 1,0 mm - armonico Ø 0,6 mm

**B 1799/1 - Manici rivestiti in resina termoplastica**



Testa pulita - 1 - Senza molla

**B 1799/5 - Manici in materiale bicomponente a forte spessore con paramani**

Testa cromata - 5 - Senza molla

**B 1801/1 - Manici in materiale bicomponente a forte spessore**

Testa pulita - 1 - Con molla 

Codice B 1799 1000	<b>B 1799/1</b>	Cad. €	<b>22,20</b>		6
Codice B 1799 5000	<b>B 1799/5</b>	Cad. €	<b>28,70</b>		6
Codice B 1801 1000	<b>B 1801/1</b>	Cad. €	<b>26,40</b>		6



B 1799/1

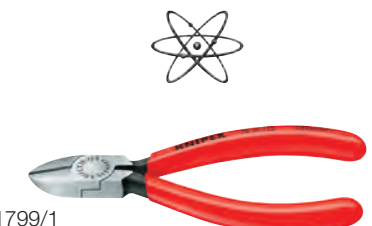

B 1799/5



B 1801/1 - Con molla



**Per filo a bassa resistenza Ø 2,5 mm** - Taglio raso senza sfaccettatura

Manici in materiale bicomponente a forte spessore - Testa pulita - 1 - Con molla 

Codice B 1802 1000	<b>B 1802/1</b>	Cad. €	<b>27,20</b>		6
--------------------	-----------------	--------	--------------	---	---



**Per filo ad alta resistenza** - Taglio semiraso con piccola sfaccettatura

I taglienti hanno una particolare **forma assottigliata** per l'accesso anche in spazi di lavoro ristretti e di difficile accesso

Taglia filo; a bassa resistenza Ø 1,7 mm - a media resistenza Ø 1,3 mm - alta resistenza 0,8 mm

Manici rivestiti in resina termoplastica - Testa pulita - 1 - Senza molla

Codice B 1803 0000	<b>B 1803</b>	Cad. €	<b>22,70</b>		6
--------------------	---------------	--------	--------------	---	---



Legenda: Taglienti con sfaccettatura



Taglienti con piccola sfaccettatura



Taglienti con sfaccettatura molto piccola



Taglienti senza sfaccettatura



**In acciaio speciale forgiato, temperato ad olio**
**Per filo ad alta resistenza**

Taglienti temperati ad induzione - Durezza ca. HRc 61

Manici rivestiti in resina termoplastica - Testa pulita - 1 - DIN ISO 5748

Lunghezza totale	mm	160	180	200	280
<b>Codice</b>		<b>B 1807 0160</b>	<b>B 1807 0180</b>	<b>B 1807 0200</b>	<b>B 1807 0280</b>
<b>B 1807</b>	Cad. €	<b>12,50</b>	<b>14,90</b>	<b>18,50</b>	<b>21,10</b>
Taglia filo a bassa resistenza Ø	mm	4,0	4,0	4,0	4,5
Taglia filo a media resistenza Ø	mm	2,8	3,2	3,5	4,0
Taglia filo ad alta resistenza Ø	mm	2,3	2,5	2,8	3,2

**In acciaio al cromo-vanadio forgiato, temperato ad olio**
**Per filo armonico**
**Esecuzione con tagliente decentrato**

Per impiego in punti di difficile accesso

Taglienti temperati ad induzione - Durezza ca. HRc 64 - DIN ISO 5743

Forgiati, per il taglio di filo armonico, nonché per filo dolce di forte spessore, rivetti, bulloni, ecc.

Capacità di taglio particolarmente elevata grazie all'ottimale rapporto di trasmissione

**B 1807/6** - Manici rivestiti in resina termoplastica - Testa pulita - 1 - pz. 6

**B 1807/7** - Manici ergonomici in materiale bicomponente - Testa pulita - 1 - pz. 6

Lunghezza totale	mm	200
<b>Codice</b>		<b>B 1807 6200</b>
<b>B 1807/6</b>	Cad. €	<b>48,50</b>
<b>Codice</b>		<b>B 1807 7200</b>
<b>B 1807/7</b>	Cad. €	<b>52,00</b>
Taglia filo a bassa resistenza Ø	mm	6,0
Taglia filo a media resistenza Ø	mm	4,0
Taglia filo ad alta resistenza Ø	mm	3,5
Taglia filo armonico	mm	3,0

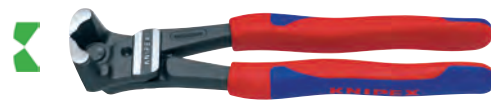
 $\sphericalangle 85^\circ$  B 1807/6

 $\sphericalangle 85^\circ$  B 1807/7

**Esecuzione «Standard»**

Taglienti temperati ad induzione - Durezza ca. HRc 64 - DIN ISO 5748

Manici rivestiti in resina termoplastica

**B 1808/1** - Testa pulita - 1 - pz. 6

**B 1808/3** - Testa cromata - 3 - pz. 6

Lunghezza totale	mm	130
<b>Codice</b>		<b>B 1808 1130</b>
<b>B 1808/1</b>	Cad. €	<b>28,50</b>
<b>Codice</b>		<b>B 1808 3130</b>
<b>B 1808/3</b>	Cad. €	<b>33,60</b>
Taglia filo a bassa resistenza Ø	mm	2,0
Taglia filo a media resistenza Ø	mm	1,3
Taglia filo a alta resistenza Ø	mm	1,0
Taglia filo armonico Ø	mm	0,75



B 1808/1



B 1808/3

**Esecuzione rinforzata**

Taglienti temperati ad induzione - Durezza ca. HRc 64 - DIN ISO 5748

**B 1809/1** - Manici rivestiti in resina termoplastica - Testa pulita - 1 - pz. 6

**B 1809/5** - Manici in materiale bicomponente a forte spessore - Testa cromata - 5 - pz. 6

Lunghezza totale	mm	140	160	200
<b>Codice</b>		<b>B 1809 1140</b>	<b>B 1809 1160</b>	<b>B 1809 1200</b>
<b>B 1809/1</b>	Cad. €	<b>26,60</b>	<b>27,80</b>	<b>34,40</b>
<b>Codice</b>		<b>B 1809 5140</b>	<b>B 1809 5160</b>	<b>B 1809 5200</b>
<b>B 1809/5</b>	Cad. €	<b>35,40</b>	<b>36,80</b>	<b>43,90</b>
Taglia filo a bassa resistenza Ø	mm	4,0	4,0	4,0
Taglia filo a media resistenza Ø	mm	3,1	3,4	4,2
Taglia filo ad alta resistenza Ø	mm	2,0	2,5	3,0
Taglia filo armonico Ø	mm	1,5	2,0	2,5



B 1809/1



B 1809/5

**Tenaglie per ferraioli e cementisti → B 2 pag. 184**

<b>Legenda:</b>	<b>Taglienti con sfaccettatura</b> 	<b>Taglienti con piccola sfaccettatura</b> 	<b>Taglienti con sfaccettatura molto piccola</b> 	<b>Taglienti senza sfaccettatura</b> 
-----------------	--	--	--	--

## Tronchesi laterali per meccanica

**ABC SMART**

In acciaio al cromo-vanadio forgiato - Testa cromata  
Manici bicomponenti in resina a forte spessore con paramani

Lunghezza totale	mm	150	180
<b>Codice</b>		<b>B 1811 5150</b>	<b>B 1811 5180</b>
<b>B 1811/5</b>	Cad. €	<b>9,90</b>	<b>11,00</b>
Taglia filo a alta resistenza Ø	mm	1,6	2,0



B 1

**ABC TOOLS**

In acciaio al cromo-vanadio forgiato

Per filo ad alta resistenza

**B 1813/0** - Manici rivestiti in resina sintetica - Testa pulita - pz. 6

**B 1813/5** - Manici bicomponenti in resina a forte spessore con paramani - Testa cromata - pz. 6

**M 7130/8** - Manici con rivestimento ad alto isolamento VDE - Testa cromata - pz. 1

Lunghezza totale	mm	140	160	180	200
<b>Codice</b>		<b>B 1813 0140</b>	<b>B 1813 0160</b>	<b>B 1813 0180</b>	<b>B 1813 0200</b>
<b>B 1813/0</b>	Cad. €	<b>15,60</b>	<b>16,30</b>	<b>19,70</b>	<b>26,00</b>
<b>Codice</b>		<b>B 1813 5140</b>	<b>B 1813 5160</b>	<b>B 1813 5180</b>	<b>B 1813 5200</b>
<b>B 1813/5</b>	Cad. €	<b>19,00</b>	<b>19,70</b>	<b>23,00</b>	<b>31,00</b>
<b>Codice</b>		—	<b>M 7130 8160</b>	<b>M 7130 8180</b>	—
<b>M 7130/8</b>	Cad. €	—	<b>26,00</b>	<b>29,00</b>	—
Taglia filo a bassa resistenza Ø	mm	2,5	2,8	3,0	4,2
Taglia filo ad alta resistenza Ø	mm	1,8	2,0	2,5	2,7



B 1813/0



B 1813/5



M 7130/8

1000 V IEC/DIN EN 60900

M 6 → pag. 855

**KNIPEX**

In acciaio al vanadio forgiato, temperato ad olio

Per filo ad alta resistenza

Taglienti temperati ad induzione - Durezza ca. HRc 62 - DIN ISO 5749

**B 1815/1** - Manici rivestiti in resina termoplastica - Testa pulita - 1 - pz. 6

**B 1815/2** - Manici bicomponenti a forte spessore con paramani - Testa pulita - 2 - pz. 6

**B 1815/5** - Manici bicomponenti a forte spessore con paramani - Testa cromata - 5 - pz. 6

**B 1815/6** - Con **anello di sicurezza** saldato nell'impugnatura per impiego con cordino di sicurezza per agganciare a protezioni anticaduta  
Carico di rottura ammesso 400 N

Lunghezza totale	mm	125	140	160	180
<b>Codice</b>		<b>B 1815 1125</b>	<b>B 1815 1140</b>	<b>B 1815 1160</b>	<b>B 1815 1180</b>
<b>B 1815/1</b>	Cad. €	<b>16,80</b>	<b>16,80</b>	<b>17,00</b>	<b>18,70</b>
<b>Codice</b>		<b>B 1815 2125</b>	<b>B 1815 2140</b>	<b>B 1815 2160</b>	<b>B 1815 2180</b>
<b>B 1815/2</b>	Cad. €	<b>20,40</b>	<b>20,90</b>	<b>21,40</b>	<b>22,90</b>
<b>Codice</b>		<b>B 1815 5125</b>	<b>B 1815 5140</b>	<b>B 1815 5160</b>	<b>B 1815 5180</b>
<b>B 1815/5</b>	Cad. €	<b>24,20</b>	<b>24,30</b>	<b>25,40</b>	<b>27,80</b>
<b>Codice</b>		—	—	<b>B 1815 6160</b>	<b>B 1815 6180</b>
<b>B 1815/6</b>	Cad. €	—	—	<b>33,00</b>	<b>35,30</b>
Taglia filo a bassa resistenza Ø	mm	3,0	4,0	4,0	4,0
Taglia filo a media resistenza Ø	mm	2,3	2,8	3,0	3,0
Taglia filo ad alta resistenza Ø	mm	1,5	1,8	2,0	2,5



B 1815/1



B 1815/2



B 1815/5



B 1815/6



Cordini elastici per ancoraggio utensili → M 1 pag. 822

**HAZET**

In acciaio al cromo-vanadio

Per filo armonico

Manici rivestiti in materiale bicomponente con paramani - Testa pulita - DIN ISO 5749 - pz. 1

Lunghezza totale	mm	160	180	200
<b>Codice</b>		<b>B 1816 2160</b>	<b>B 1816 2180</b>	<b>B 1816 2200</b>
<b>B 1816/2</b>	Cad. €	<b>41,40</b>	<b>40,30</b>	<b>43,70</b>
Taglia filo armonico Ø	mm	2,0	2,0	2,5



## Tronchesi laterali per meccanica



### In acciaio al cromo-vanadio forgiato, temperato ad olio - Per filo armonico

Taglienti temperati ad induzione - Durezza ca. HRC 64

Con perno forgiato per altissime prestazioni - Minimo sforzo manuale

Ottimale combinazione fra angolo dei taglienti, rapporto di trasmissione e forma ergonomica dei manici  
La gr. 250 mm può anche tagliare cavi di rame fino a 16 mm<sup>2</sup> e di alluminio fino a 35 mm<sup>2</sup>



#### Esecuzione standard - DIN ISO 5749

**B 1818/1** - Manici rivestiti in resina termoplastica - Testa pulita - 1 - pz. 6

**B 1818/3** - Manici bicomponenti a forte spessore con paramani - Testa pulita - 2 - pz. 6

**B 1818/4** - Come B 1818/3, ma con molla inseribile a seconda dell'impiego - pz. 6

**B 1818/5** - Manici bicomponenti a forte spessore con paramani - Testa cromata - 5 - pz. 6

**B 1818/6** - Manici bicomponenti a forte spessore con paramani - Testa cromata - 5 - pz. 6

Con **anello di sicurezza**

Lunghezza totale	mm	140	160	180	200	250
<b>Codice</b>		<b>B 1818 1140</b>	<b>B 1818 1160</b>	<b>B 1818 1180</b>	<b>B 1818 1200</b>	<b>B 1818 1250</b>
<b>B 1818/1</b>	Cad. €	<b>20,70</b>	<b>21,10</b>	<b>23,10</b>	<b>25,40</b>	<b>32,20</b>
<b>Codice</b>		—	<b>B 1818 3160</b>	<b>B 1818 3180</b>	<b>B 1818 3200</b>	<b>B 1818 3250</b>
<b>B 1818/3</b>	Cad. €	—	<b>25,40</b>	<b>28,00</b>	<b>29,90</b>	<b>36,10</b>
<b>Codice</b>		—	<b>B 1818 4160</b>	<b>B 1818 4180</b>	—	—
<b>B 1818/4</b>	Cad. €	—	<b>28,60</b>	<b>31,00</b>	—	—
<b>Codice</b>		<b>B 1818 5140</b>	<b>B 1818 5160</b>	<b>B 1818 5180</b>	<b>B 1818 5200</b>	<b>B 1818 5250</b>
<b>B 1818/5</b>	Cad. €	<b>30,80</b>	<b>32,10</b>	<b>35,00</b>	<b>36,60</b>	<b>44,50</b>
<b>Codice</b>		—	—	—	<b>B 1818 6200</b>	<b>B 1818 6250</b>
<b>B 1818/6</b>	Cad. €	—	—	—	<b>37,40</b>	<b>43,70</b>
Taglia filo a bassa resistenza Ø	mm	3,1	3,4	3,8	4,2	4,6
Taglia filo ad alta resistenza Ø	mm	2,0	2,5	2,7	3,0	3,5
Taglia filo armonico Ø	mm	1,5	2,0	2,2	2,5	3,0

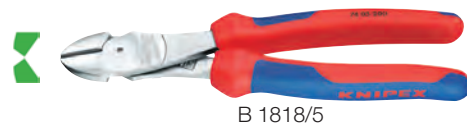
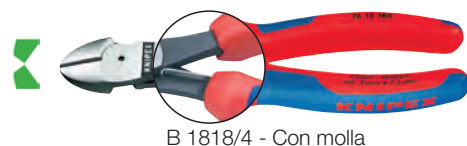

#### Esecuzione con testa piegata a 12°

Manici rivestiti in resina termoplastica - Testa pulita - 1 - pz. 6

Lunghezza totale	mm	200	250
<b>Codice</b>		<b>B 1818 0200</b>	<b>B 1818 0250</b>
<b>B 1818/0</b>	Cad. €	<b>28,10</b>	<b>34,90</b>
Taglia filo a bassa resistenza Ø	mm	4,2	4,6
Taglia filo a media resistenza Ø	mm	3,0	3,5
Taglia filo ad alta resistenza Ø	mm	2,5	3,0



## Tronchese laterale con taglienti centrali

### In acciaio al cromo-vanadio forgiato, temperato ad olio

Taglienti temperati ad induzione - Durezza ca. HRC 64 - DIN ISO 5743

Taglienti centrali di precisione adatti per il taglio di fili metallici con minor sforzo rispetto ad altri tronchesi della medesima lunghezza

Taglia filo: a media resistenza Ø 5,0 mm - alta resistenza Ø 3,8 mm - **armonico Ø 3,5 mm**

Manici rivestiti in resina termoplastica - Testa pulita - 1 - Lunghezza totale 250 mm

<b>Codice B 1819 0250</b>	<b>B 1819</b>	Cad. €	<b>41,30</b>	1
---------------------------	---------------	--------	--------------	---



## Tronchesi laterali compatti "X-Cut"

### In acciaio al cromo-vanadio forgiato, temperato ad olio

Con **cerniera passante forgiata, con doppio giunto**, ideale per lavori che richiedono un'elevata e prolungata sollecitazione

Elevata capacità di taglio con minimo sforzo: circa il 40% in meno rispetto ai tipi tradizionali

Per filo armonico, chiodi, rivetti e cavi elettrici uni e multipolari

Amplia apertura adatta anche per cavi a grande diametro

**B 1819/5** - Manici bicomponenti a forte spessore con paramani - Testa pulita - 2 - 6 pz.

**M 7134/5** - Manici con rivestimento ad alto isolamento VDE - Testa cromata - 1 pz.

Lunghezza totale	mm	160
<b>Codice</b>		<b>B 1819 5160</b>
<b>B 1819/5</b>	Cad. €	<b>36,30</b>
<b>Codice</b>		<b>M 7134 5160</b>
<b>M 7134/5</b>	Cad. €	<b>43,50</b>
Taglia filo a bassa resistenza Ø	mm	4,8
Taglia filo a media resistenza Ø	mm	3,8
Taglia filo a alta resistenza Ø	mm	2,7
Taglia filo armonico Ø	mm	2,2
Taglia cavi elettrici Ø	mm	12



1000 V IEC/DIN EN 60900



## KNIPEX® Tronchese laterale "TwinForce®"

In acciaio al cromo-vanadio forgiato, temperato ad olio - DIN ISO 5749 - Brevettato  
**Con cerniera doppia e perno forgiato** per un'ottimale trasmissione della forza  
 Consente un taglio facilitato con la massima stabilità e il minimo sforzo: circa il 50%  
 in meno rispetto ai tipi tradizionali  
 Impiego confortevole per tagli in serie o particolarmente difficili (fino a Ø 4 mm con  
 2/3 riposizionamenti)  
 Minore impatto di taglio, maggiore sicurezza per la mano e protezione per tendini e muscolatura  
 Taglia filo: - a bassa resistenza Ø 5,5 mm - a media resistenza Ø 4,6 mm  
 - ad alta resistenza Ø 3,2 mm - **armonico Ø 3,0 mm**  
 Manici bicomponenti a forte spessore con paramani - Testa pulita - 2  
 Lunghezza totale 180 mm



Codice **B 1819 7180** **B 1819/7** Cad. € **60,50** 1

## Tronchesi per resine sintetiche

In acciaio al vanadio forgiato, temperato ad olio  
 Manici rivestiti in resina termoplastica - Testa pulita - 1 - Taglio raso - Con molla   
 Particolarmente adatti per tagliare bavature di pezzi stampati in resina sintetica o materiali dolci  
 come ad esempio piombo  
**Non adatti per metalli:** per evitare errori di impiego sono contrassegnati con «für PLASTIC»

ABC TOOLS

Tipo con tagliente diritto - 6 pz.

Lunghezza totale	mm	125	160	180
Codice		<b>B 1820 5125</b>	<b>B 1820 5160</b>	<b>B 1820 5180</b>
<b>B 1820/5</b>	Cad. €	<b>23,00</b>	<b>22,90</b>	<b>24,30</b>
Peso	g	110	170	190



Tipo con tagliente piegato a 45°

Dimensioni: A = 25 mm B = 17 mm - C = 17 mm - D = 20 mm  
 Lunghezza totale **160 mm** - Peso 168 g

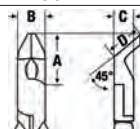

Codice **B 1820 7160** **B 1820/7** Cad. € **36,00** 12

∠ 45°



KNIPEX

Tipo con tagliente diritto - 6 pz.

Lunghezza totale	mm	125	140	160	180
Codice		<b>B 1820 1125*</b>	<b>B 1820 1140</b>	<b>B 1820 1160</b>	<b>B 1820 1180</b>
<b>B 1820/1</b>	Cad. €	<b>24,90</b>	<b>23,10</b>	<b>24,20</b>	<b>26,00</b>
Peso	g	109	125	164	193



\* Manici bicomponenti

Tipo con tagliente piegato a 45°

Lunghezza totale 160 mm - Peso 156 g

Codice **B 1820 2000** **B 1820/2** Cad. € **37,80** 6



∠ 45°



Tipo con tagliente piegato a 85°

Lunghezza totale 160 mm

Codice **B 1820 3000** **B 1820/3** Cad. € **43,10** 6



∠ 85°



Tipo per tagliare conduttori di fibra di vetro (fibre ottiche)

Lunghezza totale 160 mm - Peso 166 g

Codice **B 1820 4000** **B 1820/4** Cad. € **28,20** 6



## KNIPEX® Tronchese per metalli teneri e plastica

In acciaio al cromo vanadio forgiato, temperato ad olio  
 Taglienti di precisione temperati ad induzione - Durezza HRc 59 - DIN ISO 5743  
 Adatto per il **taglio a filo** di materiali teneri come **plastica, alluminio, rame, piombo**  
**Testa inclinata di 20°** adatta per effettuare tagli rasi  
 Manici ergonomici in materiale bicomponente - Con molla a bovolo e fermo di chiusura  
 Taglia filo a bassa resistenza Ø 6,0 mm - Lunghezza totale 200 mm



Codice **B 1820 6200** **B 1820/6** Cad. € **67,00** 1

## Tronchesi a doppia leva

**ABC** tools

**In acciaio al carbonio** - Esecuzione brunita

Particolarmente adatto per **reti metalliche**

**Con tagliente laterale**

Manici in lamiera stampata, parzialmente rivestiti in resina termoplastica

Con vite di fermo per la regolazione delle lame, molla  $\overline{\text{M}}$  ed anello di chiusura

Taglia filo con  $\varnothing$  max. 4 mm - Lunghezza totale 200 mm - In confezione blister

Codice **B 1821 3000** **B 1821/3** Cad. € **21,50**  10



**ABC** tools

**In acciaio al cromo-vanadio**

**Con tagliente centrale**

Manici ergonomici in materiale bicomponente

Taglienti ulteriormente temperati ad induzione - Durezza HRc ca. 58-62

Taglia filo a media resistenza  $\varnothing$  mm 5,0 - alta resistenza  $\varnothing$  4,0 mm - armonico  $\varnothing$  3,5 mm

Lunghezza totale 200 mm

Codice **B 1845 1200** **B 1845/1** Cad. € **33,50**  10



**KNIPLEX** - Mod. «CoBolt»

**In acciaio al cromo-vanadio forgiato, temperato ad olio**

Taglienti ulteriormente temperati ad induzione - Durezza HRc ca. 64

**Con tagliente centrale**

Adatti anche per il **taglio di filo armonico** e per il taglio di bulloni, chiodi, rivetti e viti

**Trasmissione a leva** per alte prestazioni e minor dispendio di forza ca. 60% in meno rispetto ai tronchesi aventi la stessa lunghezza

Con superficie di contatto sotto l'articolazione per la presa e il tiraggio di filo con  $\varnothing$  min. 1 mm

**B 1849** - Manici rivestiti in resina termoplastica

**B 1849/1** - Manici ergonomici in materiale bicomponente

**B 1849/2** - Con **anello di sicurezza** saldato nell'impugnatura per impiego con cordino di sicurezza per agganciare a protezioni anticaduta  
Carico di rottura 400 N

**B 1850** - Con **molla a bovolo**  $\overline{\text{M}}$  e fermo di chiusura  
Manici ergonomici in materiale bicomponente



B 1849 ÷ B 1850 gr. 200 mm  
Con tagliente micro-strutturato per il taglio facilitato di grosse sezioni e articolazione con superfici di contatto

Lunghezza totale	mm	160	200*	250
Codice		<b>B 1849 0160</b>	<b>B 1849 0000</b>	<b>B 1849 0250</b>
<b>B 1849</b>	Cad. €	<b>33,00</b>	<b>37,10</b>	<b>48,80</b>
Codice		—	<b>B 1849 1000</b>	—
<b>B 1849/1</b>	Cad. €	—	<b>39,70</b>	—
Codice		—	<b>B 1849 2200</b>	—
<b>B 1849/2</b>	Cad. €	—	<b>47,30</b>	—
Codice		—	<b>B 1850 0000</b>	—
<b>B 1850</b>	Cad. €	—	<b>44,90</b>	—
Taglia filo a media resistenza $\varnothing$	mm	4,4	5,2	5,6
Taglia filo a alta resistenza $\varnothing$	mm	3,2	4,0	4,0
Taglia filo armonico $\varnothing$	mm	3,0	3,6	3,8

\* La gr. 200 con tagliente micro-strutturato per il taglio facilitato di grosse sezioni

**Esecuzione con incavo vicino al fulcro** per posizionare al meglio i fili a spessore maggiorato da troncare

Adatto per il **taglio delle aste di sospensione di controsoffitti**

Manici rivestiti in resina termoplastica



Con incavo

Lunghezza totale	mm	200	250
Codice		<b>B 1851 0000</b>	<b>B 1851 0250</b>
<b>B 1851</b>	Cad. €	<b>39,20</b>	<b>51,00</b>
Taglia filo a media resistenza $\varnothing$	mm	5,2	6,0
Taglia filo a alta resistenza $\varnothing$	mm	4,0	4,3
Taglia filo armonico $\varnothing$	mm	<b>3,6</b>	<b>4,2</b>



**Esecuzione con testa inclinata di 20°**

Ideale per effettuare tagli rasi senza lasciare pericolose sporgenze

Taglia filo a media resistenza  $\varnothing$  5,2 mm - alta resistenza  $\varnothing$  4,0 mm - **armonico  $\varnothing$  3,6 mm**

**Con molla a bovolo**  $\overline{\text{M}}$  e fermo di chiusura

Tagliente con sfaccettatura

Manici ergonomici in materiale bicomponente - Lunghezza totale 200 mm

Codice **B 1853 1000** **B 1853/1** Cad. € **54,50**  1



**Con incavo vicino al fulcro** per posizionare al meglio i fili a spessore maggiorato da troncare

Adatto per il **taglio delle aste di sospensione di controsoffitti**

Tagliente con sfaccettatura - Manici rivestiti in resina termoplastica

Lunghezza totale 200 mm

Codice **B 1853 2000** **B 1853/2** Cad. € **51,00**  1

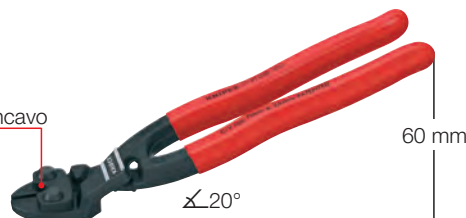

## Tagliabulloni

**ABC TOOLS**

Per tagliare acciaio a bassa e media resistenza con durezza fino a 40 HRc

Lame in acciaio speciale

Con vite per la regolazione delle lame

Manici in tubo di acciaio a forma ergonomica, adatti per ridurre lo sforzo durante le operazioni di taglio - Impugnature in resina termoplastica

Lunghezza totale	mm	300	450	600	750	900
Codice	B 1878 ....	0300	0450	0600	0750	0900
<b>B 1878</b>	Cad. €	<b>31,00</b>	<b>45,00</b>	<b>60,00</b>	<b>84,00</b>	<b>103,00</b>
Taglia materiale max 19 HRc fino a Ø	mm	5	8	9	11	13
Taglia materiale max 40 HRc fino a Ø	mm	4	6	8	9	10



Sezione lame:

- lunghezza 300 e 450 mm  - lunghezza 600÷900 mm 

Lame di ricambio complete di piastrina e bulloni

Per tagliabulloni	mm	300	450	600	750	900
Codice	B 1878 ....	1300	1450	1600	1750	1900
<b>B 1878/1</b>	Al paio €	<b>15,00</b>	<b>26,00</b>	<b>31,00</b>	<b>45,00</b>	<b>58,50</b>



**KNIPEX**

Per tagliare acciaio con durezza max. 48 HRc

Lame in acciaio al cromo-vanadio forgiato, temperato ad olio

Taglienti di precisione ulteriormente induriti, durezza ca. 62 HRc

Cerniera in acciaio speciale forgiato

Impugnature in materiale bicomponente antiscivolo con protezione interna delle estremità

Manici in tubo di acciaio verniciati a polvere, di forma ergonomica,

adatti per ridurre lo sforzo durante le operazioni di taglio

Con inserto in elastomero per attenuare il colpo della troncatura

Lame intercambiabili e regolabili tramite vite eccentrica

L'ottimale combinazione tra il rapporto di leva e la geometria dei taglienti consente di ottenere alte prestazioni di taglio con minimo sforzo

Lunghezza totale	mm	460	610	760	910
Codice		B 1880 0460	B 1880 0610	B 1880 0760	B 1880 0910
<b>B 1880</b>	Cad. €	<b>95,50</b>	<b>111,00</b>	<b>145,00</b>	<b>195,00</b>
Taglia materiale max 19 HRc fino a Ø	mm	8	9	11	13
Taglia materiale max 40 HRc fino a Ø	mm	6	8	9	10
Taglia materiale max 48 HRc fino a Ø	mm	5	7	8	9

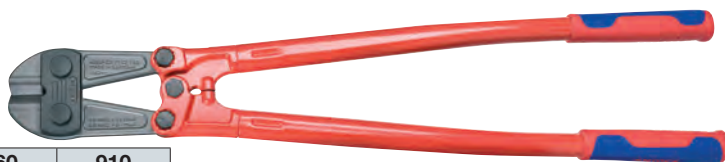

Lame di ricambio complete di piastrina e bulloni

Per tagliabulloni	mm	460	610	760	910
Codice		B 1881 0460	B 1881 0610	B 1881 0760	B 1881 0910
<b>B 1881</b>	Al paio €	<b>53,00</b>	<b>67,00</b>	<b>90,00</b>	<b>99,50</b>



Tipo con testa e cerniera piatta adatte per il taglio di reti elettrosaldate per cemento

**KNIPEX**

Per tagliare acciaio con durezza max. 48 HRc

Lame in acciaio al cromo-vanadio forgiato,

temperato ad olio

Altre caratteristiche tecniche vedere B 1880

Lunghezza totale	mm	950
Codice		B 1886 0950
<b>B 1886</b>	Cad. €	<b>142,00</b>
Taglia materiale max 19 HRc fino a Ø	mm	11
Taglia materiale max 40 HRc fino a Ø	mm	9
Taglia materiale max 48 HRc fino a Ø	mm	6

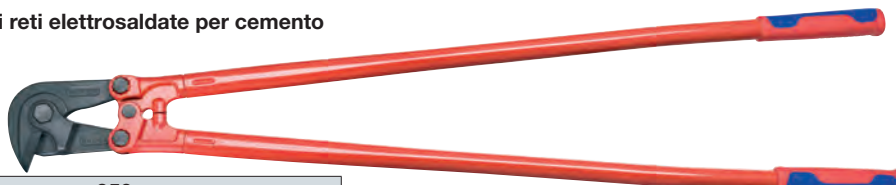

Lama di ricambio completa di piastrina e bulloni per B 1886

Codice B 1887 0950	<b>B 1887</b>	Al paio €	<b>93,50</b>		1
--------------------	---------------	-----------	--------------	---	---



## **KNIPEX** Tenaglie a spalla quadra, da falegname

In acciaio speciale forgiato, temperato ad olio - DIN ISO 9243

Taglienti ulteriormente temperati, durezza ca. 60 HRc

Tipo pesante forma tedesca - Manici bonderizzati, neri - Testa pulita - 0 -  pz. 6

Lunghezza totale	mm	160	180	210	225	250	300
Codice	B 1901 ....	2160	2180	2210	2225	2250	2300
<b>B 1901/2</b>	Cad. €	<b>13,40</b>	<b>13,90</b>	<b>14,80</b>	<b>16,90</b>	<b>20,10</b>	<b>29,50</b>



Tipo a martello con una testa piana per battere chiodi

Manici rivestiti in resina termoplastica - Testa pulita - 1 - Lunghezza totale 210 mm

Codice B 1902 0210	<b>B 1902</b>	Cad. €	<b>18,70</b>		6
--------------------	---------------	--------	--------------	---	---



## KNIPLEX Tenaglia per maniscalchi

In acciaio speciale forgiato, temperato ad olio - DIN ISO 5743

Taglienti ulteriormente temperati, durezza ca. HRc 59

Forma «Amburghese» con testa piccola, 20 mm, ed intaglio per togliere i ferri ai cavalli

Manici bonderizzati neri - Testa pulita - 0

Lunghezza totale 300 mm - Peso ca. 0,8 kg

Codice B 1903 1000	<b>B 1903/1</b>	Cad. €	<b>47,60</b>		6
--------------------	-----------------	--------	--------------	---	---



B 2

## Tenaglie per ferraioli e cementisti

In acciaio speciale bonificato, forgiato e temperato ad olio - DIN ISO 9242

Taglienti ulteriormente temperati, durezza ca. 61 HRc

Adatte per torcere e tagliare filo in una sola operazione, consentono inoltre la facile estrazione dei chiodi, fili, lamierini, ecc.

KNIPLEX - Ganasce con affilatura di precisione per una lunga durata e per il taglio senza sforzi

Esecuzione «Standard»

B 1905/0 - Manici bonderizzati neri - Testa pulita - 0

B 1905/1 - Manici rivestiti in resina termoplastica - Testa pulita - 1

B 1905/2 - Esecuzione zincata

Lunghezza totale	mm	200	220	250	280	300
Codice		B 1905 0200	B 1905 0220	B 1905 0250	B 1905 0280	B 1905 0300
B 1905/0	Cad. €	13,60	13,90	15,20	16,60	19,70
Codice		B 1905 1200	B 1905 1220	B 1905 1250	B 1905 1280	B 1905 1300
B 1905/1	Cad. €	14,20	14,50	15,90	17,50	21,00
Codice		—	B 1905 2220	B 1905 2250	B 1905 2280	—
B 1905/2	Cad. €	—	15,70	17,10	18,70	—
Taglia filo a media resistenza Ø	mm	1,8	2,4	2,4	2,8	3,1
Taglia filo a alta resistenza Ø	mm	1,4	1,6	1,6	1,8	1,8
	pz.	6	6	6	6	6



B 1905/0



B 1905/1



B 1905/2

Esecuzione rinforzata ed affusolata, a grande forza di taglio tramite perno in posizione più avanzata rispetto alle tenaglie tradizionali

La particolare forma assorbe le vibrazioni e dà sollievo all'articolazione della mano

Massima protezione dei tendini e della muscolatura grazie all'ammortizzazione dell'impatto di taglio dopo la troncatura del filo

B 1906/0 - Manici bonderizzati neri - Testa pulita - 0

B 1906/1 - Manici rivestiti in resina termoplastica - Testa pulita - 1

B 1906/2 - Esecuzione zincata

Lunghezza totale	mm	250	300
Codice		B 1906 0250	B 1906 0300
B 1906/0	Cad. €	19,90	25,00
Codice		B 1906 1250	B 1906 1300
B 1906/1	Cad. €	20,90	25,60
Codice		B 1906 2250	B 1906 2300
B 1906/2	Cad. €	22,80	27,70
Taglia filo a media resistenza Ø	mm	3,3	3,8
Taglia filo a alta resistenza Ø	mm	1,8	2,0
Larghezza testa	mm	25	25
	pz.	6	6



Esecuzione rinforzata con perno in posizione più avanzata rispetto alle tenaglie tradizionali



B 1906/0



B 1906/1



B 1906/2

## ABC TOOLS

Taglienti temperati ad induzione - Manici fosfatati neri - Testa pulita

Lunghezza totale	mm	200	220	250	280
Codice		B 1907 0200	B 1907 0220	B 1907 0250	B 1907 0280
B 1907	Cad. €	13,50	14,50	15,60	18,20
	pz.	10	10	10	10



## Tenaglie da forgia

In acciaio forgiato - Esecuzione verniciata

Con ganasce piatte, diritte

Lunghezza totale	mm	400	500	600
Codice		C 3512 0400	C 3512 0500	C 3512 0600
C 3512	Cad. €	65,00	65,00	65,00



Altre tenaglie da forgia → C 2 pag. 308

## Rivettatrici

**ABC TOOLS**

### Tipo per uso artigianale

Corpo in alluminio pressofuso, leva in lamiera di acciaio  
Manici rivestiti in resina termoplastica - Parti soggette ad usura in acciaio di alta qualità  
Con molla di apertura , anello di chiusura e chiave di servizio  
Completa di 4 testine per rivetti di acciaio fino Ø 4 mm e di alluminio fino Ø 4,8 mm  
Lunghezza totale 250 mm - Lunghezza testa 75 mm - Peso 0,5 kg

**Codice B 1975 2000**    **B 1975/2**    Cad. €    **30,00**     1

### Assortimento di rivettatrice e rivetti

Composto da:

1 rivettatrice B 1975/2 con 4 testine e chiave di servizio  
80 rivetti in alluminio Ø 2,4 - 3,2 - 4 - 4,8 mm  
In cassetta di plastica con coperchio trasparente, dimensioni LxPxh 300x135x35 mm - Peso 0,9 kg

**Codice B 1976 1000**    **B 1976/1**    Cad. €    **36,00**     1



B 3

### Tipo professionale a doppia leva (riduce lo sforzo)

**ABC TOOLS**

Corpo in alluminio pressofuso di alta qualità, leva in acciaio  
Manici rivestiti in resina termoplastica

### Con testa girevole a 360°

Completa di 4 testine per rivetti di acciaio fino Ø 4 mm e di alluminio fino Ø 5 mm  
Lunghezza totale 290 mm - Lunghezza testa 72 mm - Peso 0,8 kg

**Codice B 1976 3000**    **B 1976/3**    Cad. €    **42,00**     1



Testa girevole a 360°

**Rapid**

Corpo in alluminio pressofuso di alta qualità, leva in acciaio  
Manici rivestiti in resina termoplastica - Parti soggette ad usura in acciaio di alta qualità  
Con **ugello "MULTI" che si adatta al diametro del rivetto: non occorre cambiare ugello**  
Dotata di calibro per misurare le dimensioni dei rivetti e lo spessore del materiale  
Per rivetti Ø in acciaio inossidabile da Ø 3,2 e 4,0 mm e in alluminio da Ø 3,2 - 4,0 e 4,8 mm  
Lunghezza totale 260 mm

Fornita in valigetta di resina sintetica con:  
50 rivetti per tipo per alluminio Ø 3,2x8 - 4x12 - 4,8x14 mm  
3 punte in acciaio super rapido Ø 3,2 - 4 - 4,8 mm

**Codice B 1977 3000**    **B 1977/3**    Cad. €    **70,00**     1



### Tipo per l'ancoraggio di bussole filettate

Modo di impiego: si rivetta la bussola (nella filettatura desiderata) con l'ausilio dell'apposito perno, quindi ad operazione ultimata si estrae il perno svitandolo

**ABC TOOLS**

Corpo in alluminio pressofuso, leva in lamiera di acciaio  
Parti soggette ad usura in acciaio di alta qualità - Manici rivestiti in resina termoplastica  
Per il fissaggio di bussole filettate M3 - M4 - M5 - M6 su spessori da 0,3÷4 mm di qualsiasi materiale  
Con 4 perni filettati portabussola e 4 ghiera filettate  
Lunghezza totale 315 mm - Peso 0,6 kg - In valigetta di plastica

**Codice B 1978 0000**    **B 1978**    Cad. €    **67,30**     1

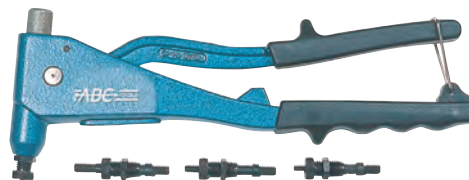

**Rapid**

Corpo in alluminio pressofuso, leva in lamiera di acciaio  
Parti soggette ad usura in acciaio di alta qualità - Manici rivestiti in resina termoplastica  
Per il fissaggio di bussole filettate M3 - M4 - M5 - M6 su acciaio e alluminio  
Con 4 perni filettati portabussola e 4 ghiera filettate  
Lunghezza totale 265 mm - Peso 0,7 kg

**Codice B 1978 2000**    **B 1978/2**    Cad. €    **93,00**     1



**ABC TOOLS**

### Tipo a braccia corte

**Corpo in alluminio pressofuso di alta qualità, leva in acciaio**  
Manici rivestiti in resina termoplastica bicomponente  
Potente, compatta, con ottimo rapporto tra lunghezza delle braccia e impiego di forza richiesto  
Completa di 4 testine per rivetti Ø 3,2 - 4 - 4,8 e 6,4 mm  
Con serbatoio per la raccolta dei residui di rivetto - Lunghezza totale 320 mm

**Codice B 1976 5000**    **B 1976/5**    Cad. €    **73,00**     1



**ABC TOOLS**

### Tipo con braccia lunghe

Particolarmente indicata per l'impiego in luoghi di difficile accesso  
**Corpo in lega di alluminio pressofuso**  
Parti in movimento in acciaio di alta qualità  
Manici robusti in lamiera di acciaio, con impugnature di gomma  
Con testine per rivetti nelle leghe di alluminio ed acciaio Ø 3,2 - 4 - 4,8 - 6,4 mm  
Lunghezza totale 510 mm - Peso 1,5 kg

**Codice B 1979 0000**    **B 1979**    Cad. €    **80,50**     1



## ABC TOOLS Rivettatrici oleopneumatiche

Di lunga durata, rapide e sicure sono adatte per lavori in serie

Con serbatoio estraibile per la raccolta dei residui di rivetto - Ottimo rapporto peso-potenza  
Attacco filettato 1/4" Gas per tubi con Ø interno 10 mm - Pressione di esercizio 6,3 Bar

**Gr. 8600 - Corpo in lega di alluminio** - Completa di **4 testine** per rivetti di acciaio, acciaio inossidabile, alluminio e rame Ø 2,4 - 3,2 - 4 - 4,8 mm

**Gr. 10700 - Corpo in materiale plastico** resistente agli urti e attacco aria girevole  
Completa di **3 testine** per rivetti di acciaio, acciaio inossidabile, alluminio e rame Ø 3 - 3,2 - 4 - 4,8 mm

Forza di trazione	N	8600	10700
<b>Codice</b>		<b>B 1980 1000</b>	<b>B 1980 3000</b>
<b>B 1980</b>	Cad. €	<b>207,00</b>	<b>465,00</b>
Corsa	mm	14	18
Consumo aria /ciclo (rivetto)		2	2
Rumorosità a vuoto	dB(A)	76,3	75
Vibrazioni a vuoto	m/s <sup>2</sup>	1,0	1,0
Lunghezza totale	mm	275	290
Peso	kg	1,5	1,6



8600 N

10700 N

## ABC TOOLS Pinze per piegare lamiera

In acciaio speciale forgiato - Esecuzione brunita - A cerniera semplice

Adatte per lattonieri, idraulici, fabbri, per formare lamiera, gronde, impianti di refrigerazione

**Tipo con becchi piatti stretti**

Manici rivestiti in PVC - Testa pulita - Lunghezza totale 240 mm

<b>Codice B 2024 0000</b>	<b>B 2024</b>	Cad. €	<b>58,00</b>		6
---------------------------	---------------	--------	--------------	--	---

**Tipo a becchi tondi** - Con zigrinatura interna

Manici rivestiti in PVC - Testa pulita - Lunghezza totale 240 mm

<b>Codice B 2025 0000</b>	<b>B 2025</b>	Cad. €	<b>58,00</b>		6
---------------------------	---------------	--------	--------------	--	---

**Tipo con becchi piatti larghi diritti**

Larghezza becchi 60 mm - Lunghezza totale 270 mm

<b>Codice B 2026 1000</b>	<b>B 2026/1</b>	Cad. €	<b>58,50</b>		6
---------------------------	-----------------	--------	--------------	--	---

**Tipo con becchi piatti larghi piegati a 45°**

Larghezza becchi 60 mm - Lunghezza totale 270 mm

<b>Codice B 2026 2000</b>	<b>B 2026/2</b>	Cad. €	<b>62,50</b>		6
---------------------------	-----------------	--------	--------------	--	---

**Tipo con becchi piatti larghi piegati a 90°**

Larghezza becchi 60 mm - Lunghezza totale 270 mm

<b>Codice B 2026 3000</b>	<b>B 2026/3</b>	Cad. €	<b>71,50</b>		6
---------------------------	-----------------	--------	--------------	--	---



∠45°

∠90°

## Pinza per ridurre tubi di lamiera

A doppia leva

**A 5 lame**, per sagomare e bordare tubi di lamiera zincata ed ottenere facili e rapide connessioni  
Impiego su tubi sottili di lamiera, tubi di scarico, aerazione, aspirazione, ecc.

Manici rivestiti in resina termoplastica - Con molla e fermo di chiusura

Lunghezza totale 250 mm

<b>Codice B 2028 0000</b>	<b>B 2028</b>	Cad. €	<b>61,00</b>		6
---------------------------	---------------	--------	--------------	--	---



## KNIPLEX Roditrice a testa piana

Corpo in e lama in acciaio speciale - Con rompitruciolo e lama intercambiabile

Per il taglio di lamiera in ferro, rame o alluminio con spessore max. di 1,2 mm e resina sintetica con spessore max. di 2 mm, senza deformazione e con bordi di taglio puliti, senza necessità di ripasso sul profilo

Testa sottile con una squadretta a base piana per scorrimento preciso sulla superficie

Con molla per apertura automatica e fermo di chiusura

Lama con dente a gradino - Manici in materiale bicomponente, con paramani

Lunghezza totale 280 mm

<b>Codice B 2035 0280</b>	<b>B 2035</b>	Cad. €	<b>55,00</b>		1
---------------------------	---------------	--------	--------------	--	---

<b>Codice B 2035 1000</b>	<b>B 2035/1</b>	Lama di ricambio	Cad. €	<b>13,10</b>		1
---------------------------	-----------------	------------------	--------	--------------	--	---

Lama di ricambio per roditrice B 2037

<b>Codice B 2037 1000</b>	<b>B 2037/1</b>	*	Cad. €	<b>13,10</b>		1
---------------------------	-----------------	---	--------	--------------	--	---

\* articolo in esaurimento



## ABC TOOLS Cesoie per orafi

In acciaio speciale forgiato e temprato - Manici verniciati - Testa pulita

Lunghezza taglienti 35 mm - Lunghezza totale 180 mm

<b>Codice B 2046 0000</b>	<b>B 2046</b>	Lame diritte	Cad. €	<b>11,90</b>		12
---------------------------	---------------	--------------	--------	--------------	--	----

<b>Codice B 2048 0000</b>	<b>B 2048</b>	Lame curve	Cad. €	<b>12,50</b>		12
---------------------------	---------------	------------	--------	--------------	--	----



B 2046

B 2048

## Cesioie per lamiera

### ABC<sup>TOOLS</sup> - Modello Italia - In acciaio speciale, temperato

Manici verniciati - Testa pulita

Per tagli passanti - Taglio **destro** -  pz. 6

Lunghezza totale	mm	220	240	260	280	300
Codice		B 2050 0220	B 2050 0240	B 2050 0260	B 2050 0280	B 2050 0300
<b>B 2050</b>	Cad. €	<b>11,10</b>	<b>12,40</b>	<b>14,30</b>	<b>17,50</b>	<b>19,40</b>

Taglio  
**SINISTRO**



Taglio  
**DESTRO**

Il taglio delle cesioie viene indicato come da illustrazione



B 3

### Modello Americano - In acciaio forgiato, temperato

Manici in resina termoplastica - Testa sabbata - Per taglio **destro** diritto

**B 2052** - ABC<sup>TOOLS</sup> - Taglienti durezza HRc 58-61 -  pz. 6

**B 2054** - Erdi<sup>®</sup> - Taglienti durezza HRc 54-56 -  pz. 6

Lunghezza totale	mm	200	250	300	350
Codice		B 2052 0200	B 2052 0250	B 2052 0300	B 2052 0350
<b>B 2052</b>	Cad. €	<b>15,60</b>	<b>18,90</b>	<b>24,00</b>	<b>29,00</b>
Codice		B 2054 0200	B 2054 0250	B 2054 0300	B 2054 0350
<b>B 2054</b>	Cad. €	<b>14,20</b>	<b>16,30</b>	<b>20,90</b>	<b>28,30</b>

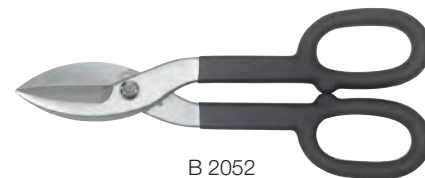

B 2052

### Modello Pellicano - Erdi<sup>®</sup> - In acciaio forgiato, temperato - Durezza HRc 54-56

Per tagli lunghi passanti - Testa sabbata - Manici plasticati - Taglio **sinistro**

Codice B 2064 0300	<b>B 2064</b>	Cad. €	<b>35,40</b>	 5
--------------------	---------------	--------	--------------	---



### Tipo per contornare e per tagli diritti passanti e circolari - Modello Ideal

Erdi<sup>®</sup> - In acciaio forgiato, temperato - Durezza HRc 54-56 - Manici plasticati - Testa sabbata

**B 2070** - Taglio **sinistro** -  pz. 5

**B 2072** - Taglio **destro** -  pz. 5

Lunghezza totale	mm	260	280
Codice		B 2070 0260	B 2070 0280
<b>B 2070</b>	Cad. €	<b>37,20</b>	<b>42,30</b>
Codice		B 2072 0260	B 2072 0280
<b>B 2072</b>	Cad. €	<b>37,20</b>	<b>42,30</b>



B 2072

### ABC<sup>TOOLS</sup> - In acciaio forgiato, temperato - Durezza HRc 58-61

Manici plasticati - Testa sabbata - Taglio **sinistro**

Codice B 2073 0270	<b>B 2073</b>	Cad. €	<b>26,20</b>	 6
--------------------	---------------	--------	--------------	---



### Tipo per grandi raggi e tagli diritti corti

Erdi<sup>®</sup> - In acciaio forgiato, temperato - Durezza HRc 54-56 - Manici plasticati - Testa sabbata

**B 2075** - Taglio **sinistro** -  pz. 5

**B 2076** - Taglio **destro** -  pz. 5

Lunghezza totale	mm	250	275	300
Codice		B 2075 0250	B 2075 0275	B 2075 0300
<b>B 2075</b>	Cad. €	<b>21,50</b>	<b>23,40</b>	<b>25,70</b>
Codice		B 2076 0250	B 2076 0275	B 2076 0300
<b>B 2076</b>	Cad. €	<b>21,50</b>	<b>23,40</b>	<b>25,70</b>



B 2076

## Molle a bovolo

In nastro di acciaio - Per tronchesi, cesioie, forbici per agricoltori, ecc. - Foro Ø 5 mm

In confezione da 10 pezzi

Lunghezza	mm	60	70	80
Codice		B 2080 0060	B 2080 0070	B 2080 0080
<b>B 2080</b>	La cf. €	<b>4,90</b>	<b>5,65</b>	<b>6,40</b>



## Cesioie per reggetta

In acciaio forgiato, temperato - Durezza HRc 54-56 - Testa sabbata

Manici plasticati - Taglia reggetta di ferro con larghezza fino a 20 mm - Lunghezza totale 260 mm

Codice B 2085 1000	<b>B 2085/1</b>	Cad. €	<b>31,00</b>	 5
--------------------	-----------------	--------	--------------	---



### Modello ANTINFORTUNISTICO, di sicurezza - A doppia leva

In acciaio legato bonificato, temperato - Durezza HRc 61

Manici ergonomici in lamiera rivestiti con materiale bicomponente con paramani

Con molla , fermo di chiusura e dispositivo di bloccaggio per evitare lo scatto delle estremità

Taglia reggetta con larghezza max. 32 mm e spessore max. 1 mm - Lunghezza totale 260 mm

Codice B 2085 3000	<b>B 2085/3</b>	Cad. €	<b>118,00</b>	 5
--------------------	-----------------	--------	---------------	---



ANTINFORTUNISTICA

**Cesoia multiuso**

Lame in acciaio inossidabile, corpo in resina sintetica rinforzato con fibra di vetro, con manici con riporto in morbida gomma e paramani

Per tagli continui su lamiera di acciaio inox fino a 0,4 mm, rame fino a 0,6 mm, alluminio fino a 0,7 mm ed anche reti in resina sintetica, materiali isolanti, carta, cartone, moquette, cuoio, ecc. Con molla a spirale e fermo per apertura e chiusura azionabile con una sola mano

Per grandi raggi e per tagli lunghi passanti

Lunghezza taglienti 50 mm / totale 235 mm

Codice B 2085 4000	B 2085/4	Cad. €	17,00		5
--------------------	----------	--------	-------	--	---

**Cesoie a doppia leva per lamiera**

Teste stampate a caldo, taglienti a doppia tempera - Con molla e fermo di chiusura

Manici rivestiti in materiale bicomponente antiscivolo, di forma ergonomica, con paramani

**ABC tools** In acciaio forgiato al cromo molibdeno, temperato - Durezza HRc 60-62

Per il taglio di lamiera ad alta resistenza fino allo spessore di 1,2 mm (max. 1,5 mm) e di lamiera inox fino allo spessore di 0,7 mm

**Erdi**

In acciaio forgiato, temperato - Durezza HRc 58-60

Per il taglio di lamiera ad alta resistenza fino allo spessore di 1,5 mm (max. 1,8 mm) e di lamiera inox fino allo spessore di 1,2 mm

Per grandi raggi e per diritti tagli lunghi passanti

**Erdi** - Mod. MULTISNIP

Esecuzione a pellicano: testa piegata per effettuare tagli in totale sicurezza

Adatta anche per tagliare reti metalliche, cartone, cuoio, rivestimenti di pavimenti, ecc.

Taglienti extra lunghi 64 mm - Lunghezza totale 280 mm - Taglio **destro**

Codice B 2085 6000	B 2085/6	Cad. €	43,70		5
--------------------	----------	--------	-------	--	---



Il taglio delle cesoie viene indicato come da illustrazione



Per contornare e taglio corto diritto

Con zigrinatura su un tagliente per una migliore presa sulla lamiera ed evitare pericolosi scivolamenti  
Lunghezza totale 240 mm

B 2086/1 - B 2086/2 - **Erdi** - Taglienti lunghezza 40 mm

B 2086/5 - B 2086/6 - **ABC tools** - Taglienti lunghezza 40 mm

Codice B 2086 1000	B 2086/1	Taglio destro	Cad. €	18,90		5
Codice B 2086 2000	B 2086/2	Taglio sinistro	Cad. €	18,90		5
Codice B 2086 5000	B 2086/5	Taglio destro	Cad. €	18,20		6
Codice B 2086 6000	B 2086/6	Taglio sinistro	Cad. €	18,20		6



B 2086/1



B 2086/5

**Erdi** - Mod. Ideal - Durezza dei taglienti HRc 61

Angolo di apertura ridotto dell'impugnatura per una maggiore maneggevolezza e per usufruire di tutta la lunghezza dei taglienti  
Forma della testa compatta adatta per tagli curvilinei ancora più semplici e precisi

Dispositivo di apertura dei taglienti posto in zona centrale, adatto per destrorsi e sinistrorsi senza dover cambiare la presa della cesoia

Con cerniera dotata di inserto in acciaio sinterizzato

Lunghezza totale 230 mm - Taglienti lunghezza 30 mm



Codice B 2086 7000	B 2086/7	Taglio destro	Cad. €	75,20		5
Codice B 2086 8000	B 2086/8	Taglio sinistro	Cad. €	75,20		5



B 2086/7



Per contornare, tagli diritti passanti e taglio con raggi piccoli

Testa compatta per un'ottima maneggevolezza e tagli in spazi ristretti

**ABC tools** - Esecuzione corta

Impugnatura ergonomica con morbido riporto in gomma per lavorare senza affaticarsi

Con fermo di chiusura inseribile con una sola mano

Lunghezza totale 180 mm - Taglienti lunghezza 20 mm

Codice B 2085 8000	B 2085/8	Taglio destro	Cad. €	22,20		10
Codice B 2086 0000	B 2086/0	Taglio sinistro	Cad. €	22,20		10



Lunghezza 180 mm

**Erdi** - Mod. Ideal

Per contornare e per tagli passanti

Lunghezza totale 230 mm - Taglienti lunghezza 27 mm

Codice B 2088 1000	B 2088/1	Taglio destro	Cad. €	38,50		5
Codice B 2088 2000	B 2088/2	Taglio sinistro	Cad. €	38,50		5



B 2088/1



## Cesioie a doppia leva per lamiera

Teste stampate a caldo, taglienti a doppia tempera

Leggere, maneggevoli con **manici ergonomici in lamiera rivestiti in materiale bicomponente** con paramani

Con molla , fermo di chiusura e un tagliente con zigrinatura per una migliore presa sulla lamiera per evitare lo slittamento - Lunghezza totale 270 mm

**ABC-TOOLS** In acciaio forgiato al cromo-molibdeno, temperato - Durezza HRc 60-62

Per il **taglio di lamiera ad alta resistenza fino allo spessore di 1,2 mm (max. 1,5 mm)** e di lamiera inox fino allo spessore di 0,7 mm





**Erdi** In acciaio forgiato, temperato - Durezza HRc 58-60

Per il **taglio di lamiera ad alta resistenza fino allo spessore di 1,5 mm (max. 1,8 mm)** e di lamiera inox fino allo spessore di 1,2 mm

Per tagli passanti

**B 2089/3 e B 2089/4** - **ABC-TOOLS** - Taglienti lunghezza 30 mm





**B 2089/5 e B 2089/6** - **Erdi** - Taglienti lunghezza 32 mm

Codice B 2089 3000	<b>B 2089/3</b>	Taglio <b>destro</b>	Cad. €	<b>24,00</b>		6
Codice B 2089 4000	<b>B 2089/4</b>	Taglio <b>sinistro</b>	Cad. €	<b>24,00</b>		6
Codice B 2089 5000	<b>B 2089/5</b>	Taglio <b>destro</b>	Cad. €	<b>41,50</b>		5
Codice B 2089 6000	<b>B 2089/6</b>	Taglio <b>sinistro</b>	Cad. €	<b>41,50</b>		5

Per contornare e per tagli diritti corti

**B 2090/3 e B 2090/4** - **ABC-TOOLS** - Taglienti lunghezza 35 mm





**B 2090/5 e B 2090/6** - **Erdi** - Taglienti lunghezza 40 mm

Codice B 2090 3000	<b>B 2090/3</b>	Taglio <b>destro</b>	Cad. €	<b>21,70</b>		6
Codice B 2090 4000	<b>B 2090/4</b>	Taglio <b>sinistro</b>	Cad. €	<b>21,70</b>		6
Codice B 2090 5000	<b>B 2090/5</b>	Taglio <b>destro</b>	Cad. €	<b>39,90</b>		5
Codice B 2090 6000	<b>B 2090/6</b>	Taglio <b>sinistro</b>	Cad. €	<b>39,90</b>		5

Per contornare e per tagli passanti

**B 2091/3 e B 2091/4** - **ABC-TOOLS** - Taglienti lunghezza 32 mm

**B 2091/5 e B 2091/6** - **Erdi** - Mod. Ideal - Taglienti lunghezza 33 mm

Codice B 2091 3000	<b>B 2091/3</b>	Taglio <b>destro</b>	Cad. €	<b>29,90</b>		6
Codice B 2091 4000	<b>B 2091/4</b>	Taglio <b>sinistro</b>	Cad. €	<b>29,90</b>		6
Codice B 2091 5000	<b>B 2091/5</b>	Taglio <b>destro</b>	Cad. €	<b>38,80</b>		5
Codice B 2091 6000	<b>B 2091/6</b>	Taglio <b>sinistro</b>	Cad. €	<b>38,80</b>		5

Per contornare e per tagli passanti

**Erdi** - Mod. Ideal

Geometria delle lame migliorata ed ottimizzazione del rapporto di moltiplicazione della forza per una riduzione del 25% dello sforzo per il taglio di lamiera in acciaio inossidabile

Taglienti lunghezza 33 mm

Codice B 2092 1000	<b>B 2092/1</b>	Taglio <b>destro</b>	Cad. €	<b>51,00</b>		5
Codice B 2092 2000	<b>B 2092/2</b>	Taglio <b>sinistro</b>	Cad. €	<b>51,00</b>		5

Per contornare e per tagli passanti

**Erdi** - Mod. Ideal

Con lame in acciaio super-rapido - HSS - Durezza HRc 64-67

Particolarmente adatte per il **taglio di lamiera di acciaio inossidabile** - Durata superiore

Taglienti lunghezza 33 mm

Codice B 2092 5000	<b>B 2092/5</b>	Taglio <b>destro</b>	Cad. €	<b>172,00</b>		5
Codice B 2092 6000	<b>B 2092/6</b>	Taglio <b>sinistro</b>	Cad. €	<b>172,00</b>		5

Serie di ricambi per cesioie composta da 4 perni, 1 molla, 1 fermo di chiusura, rosette e dado

Codice B 2093 8000	<b>B 2093/8</b>		Cad. €	<b>5,60</b>		1
--------------------	-----------------	--	--------	-------------	---	---

Con manici in acciaio stampato

Teste in acciaio legato bonificato, temperato - Durezza HRc 58-60

**Erdi**

Per contornare e per tagli diritti corti - Taglio **sinistro** - Taglienti lunghezza 24 mm





Codice B 2094 2000	<b>B 2094/2</b>	*	Cad. €	<b>50,50</b>		5
--------------------	-----------------	---	--------	--------------	---	---

\* articolo in esaurimento

Per contornare e per tagli passanti

**B 2097/1 e B 2097/2** - **Erdi** - Mod. Ideal - Taglienti lunghezza 34 mm - Manici verniciati

**B 2097/5 e B 2097/6** - **ABC-TOOLS** - Taglienti lunghezza 35 mm - Manici in PVC

Codice B 2097 1000	<b>B 2097/1</b>	Taglio <b>destro</b>	Cad. €	<b>62,00</b>		5
Codice B 2097 2000	<b>B 2097/2</b>	Taglio <b>sinistro</b>	Cad. €	<b>62,00</b>		5
Codice B 2097 5000	<b>B 2097/5</b>	Taglio <b>destro</b>	Cad. €	<b>59,00</b>		6
Codice B 2097 6000	<b>B 2097/6</b>	Taglio <b>sinistro</b>	Cad. €	<b>59,00</b>		6

Taglio  
**SINISTRO**



Taglio  
**DESTRO**

Il taglio delle cesioie viene indicato come da illustrazione



B 2089/3



B 2089/5



B 2090/3



B 2090/5

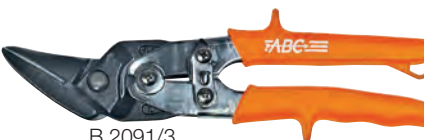

B 2091/3



B 2091/5



B 2092/1



B 2092/5 - Con lame in acciaio super rapido - HSS

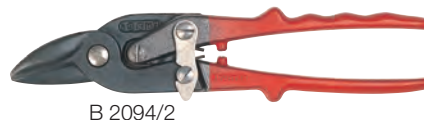

B 2094/2



B 2097/1



B 2097/6

## ABC TOOLS Cesoie a leva

Corpo in lamiera di acciaio a forte spessore  
Lame in acciaio legato bonificato e temperato

Complete di leva  
Con molla di richiamo della leva contro l'accidentale caduta

Per lamiere, ferro piatto e tondo con resistenza fino a 450 N/mm<sup>2</sup>

Lunghezze lame	mm	120	160	200	300
<b>Codice</b>		<b>B 2100 0120</b>	<b>B 2100 0160</b>	<b>B 2100 0200</b>	<b>B 2100 0300</b>
<b>B 2100</b>	Cad. €	<b>281,00</b>	<b>321,00</b>	<b>558,00</b>	<b>772,00</b>
Per lamiere in ferro max.	mm	4	5	6	4
Per ferro tondo max. Ø	mm	10	11	13	13
Per ferro piatto max. Ø	mm	70x5	70x6	70x7	70x6
Peso con leva circa	kg	8,3	10,2	20,1	29,8

**B 2101/3 - Lame superiori** di ricambio, per lamiera

**B 2101/4 - Lame inferiori** di ricambio, per lamiera

Per cesoie	grandezza	120	160	200	300
<b>Codice</b>		<b>B 2101 3120</b>	<b>B 2101 3160</b>	<b>B 2101 3200</b>	<b>B 2101 3300</b>
<b>B 2101/3</b>	Cad. €	<b>68,50</b>	<b>82,00</b>	<b>174,00</b>	<b>220,00</b>
<b>Codice</b>		<b>B 2101 4120</b>	<b>B 2101 4160</b>	<b>B 2101 4200</b>	<b>B 2101 4300</b>
<b>B 2101/4</b>	Cad. €	<b>39,80</b>	<b>50,00</b>	<b>90,00</b>	<b>114,00</b>

Per lamiere, ferro piatto, tondo, quadro, con resistenza fino a 450 N/mm<sup>2</sup>

Per lamiera in ferro max.	mm	8
Per ferro tondo Ø max.	mm	19
Per ferro quadro max.	mm	18
Per ferro piatto max.	mm	100x10
Lunghezza delle lame	mm	200
Peso completa di leva	kg	47,3
<b>Codice B 2104 0000</b>	<b>B 2104</b>	Cad. € <b>1.285,00</b>  1

Lame di ricambio per lamiera

<b>Codice B 2104 3000</b>	<b>B 2104/3</b>	Lama superiore	Cad. € <b>74,50</b>  1
<b>Codice B 2104 4000</b>	<b>B 2104/4</b>	Lama inferiore	Cad. € <b>100,00</b>  1

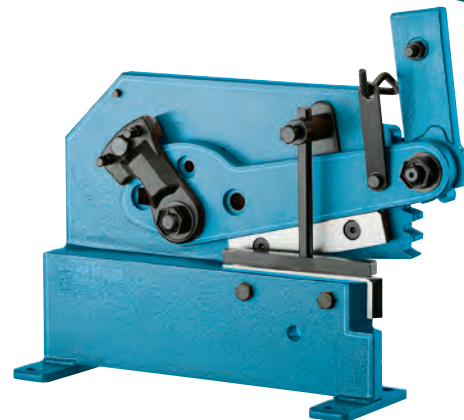
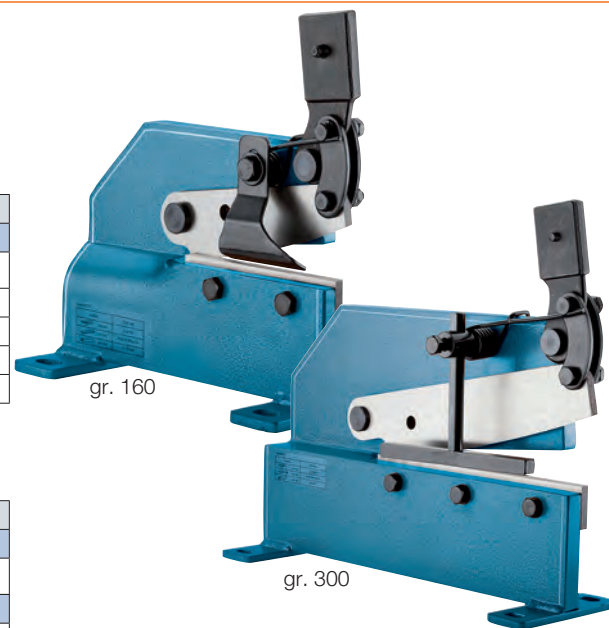

## ABC TOOLS Punzonatrici

Corpo in lamiera di acciaio a forte spessore  
Lame in acciaio legato bonificato e temperato

Complete di leva  
Con molla di richiamo della leva contro l'accidentale caduta  
Adatte per lamiere, ferro piatto, tondo, quadro, con resistenza fino a 450 N/mm<sup>2</sup>

Per punzonare spess. max.	mm	6
<b>Codice</b>		<b>B 2121 0006</b>
<b>B 2121</b>	Cad. €	<b>529,00</b>
Per punzonare max. Ø	mm	10
Scartamento	mm	80
Peso con leva circa	kg	11,3

**B 2122/1** - Punzoni per punzonatrici B 2121 gr. 6

**B 2125/4** - Punzoni per punzonatrici B 2121 gr. 8

Diametro	Ø mm	3	4	5	6	7	8	9	10	12
<b>Codice</b>	<b>B 2122 ....</b>	<b>1003</b>	<b>1004</b>	<b>1005</b>	<b>1006</b>	<b>1007</b>	<b>1008</b>	<b>1009</b>	<b>1010</b>	—
<b>B 2122/1</b>	Cad. €	<b>14,20</b>	<b>14,20</b>	<b>14,20</b>	<b>14,20</b>	<b>14,20</b>	<b>14,20</b>	<b>14,20</b>	<b>14,20</b>	—
<b>Codice</b>	<b>B 2125 ....</b>	<b>4003</b>	<b>4004</b>	<b>4005</b>	<b>4006</b>	<b>4007</b>	<b>4008</b>	<b>4009</b>	<b>4010</b>	<b>4012</b>
<b>B 2125/4</b>	Cad. €	<b>22,10</b>	<b>22,10</b>	<b>22,10</b>	<b>22,10</b>	<b>22,10</b>	<b>22,10</b>	<b>22,10</b>	<b>22,10</b>	<b>22,10</b>

**B 2123/1** - Matrici a due fori per punzonatrici B 2121 gr. 6

**B 2128** - Matrici a due fori per punzonatrici B 2121 gr. 8

Diametri	Ø mm	3-4	5-6	6-6	7-8	8-10	9-10	10-12
<b>Codice</b>	<b>B 2123 ....</b>	<b>1034</b>	<b>1056</b>	<b>1066</b>	<b>1078</b>	<b>1810</b>	<b>1910</b>	—
<b>B 2123/1</b>	Cad. €	<b>43,90</b>	<b>44,70</b>	<b>44,70</b>	<b>44,70</b>	<b>44,70</b>	<b>44,70</b>	—
<b>Codice</b>	<b>B 2128 ....</b>	<b>0034</b>	<b>0056</b>	<b>0066</b>	<b>0078</b>	<b>0810</b>	<b>0910</b>	<b>1012</b>
<b>B 2128</b>	Cad. €	<b>53,50</b>	<b>53,50</b>	<b>53,50</b>	<b>53,50</b>	<b>54,00</b>	<b>54,00</b>	<b>54,00</b>

Il numero riportato sulle matrici rappresenta il **diametro di foratura** che con esse può essere eseguito; la reale misura del suo foro è invece maggiorata della necessaria tolleranza di taglio, opportunamente calcolata per ottenere un lavoro preciso

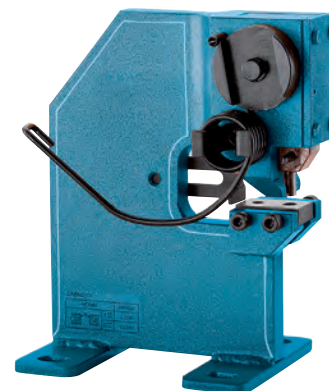

## ABC TOOLS Pinze per forare lamiera

Per effettuare fori su lamiere per congiungere canaline, coperture in metallo, ecc.  
Adatte per elettricisti, carpenterie metalliche, edilizia, industria elettronica, carrozzerie, officine meccaniche, ecc.

Punzone riaffilabile e sostituibile - **NON** adatte per forare su acciaio inossidabile

### Tipo con corpo in alluminio

Leggera, maneggevole e semplice da utilizzare  
Testa altezza 20 mm, per forare anche in zone angolari  
Lunghezza totale 220 mm - Peso 0,3 kg - pz. 1

Foro Ø	mm	5	6	8
<b>Codice</b>		<b>B 2133 0005</b>	<b>B 2133 0006</b>	<b>B 2133 0008</b>
<b>B 2133</b>	Cad. €	<b>71,50</b>	<b>71,50</b>	<b>87,50</b>
Per lamiera spess. max.	mm	1,2	1,2	0,8

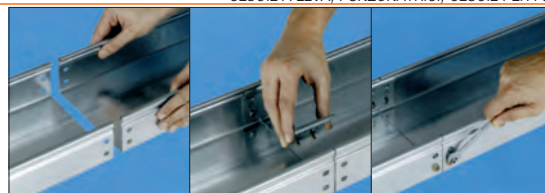

B 4

### Tipo professionale per alte prestazioni

#### Con corpo in acciaio

Manici rivestiti con impugnature in gomma

**Costruzione particolarmente robusta** per effettuare fori Ø 8 mm su lamiera con spessore fino a 1,2 mm

Adatta per forare anche su canali portacavi

Lunghezza totale 260 mm - Peso 0,8 kg

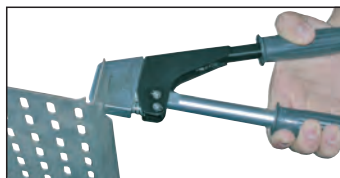

<b>Codice B 2133 3000</b>	<b>B 2133/3</b>	Cad. €	<b>239,00</b>	1
---------------------------	-----------------	--------	---------------	---



## ABC TOOLS Cesoie per ferri da cemento armato

### Corpo in lamiera di acciaio a forte spessore

#### Lame in acciaio legato bonificato e temperato

Con molla di richiamo della leva, contro l'accidentale caduta - Complete di leva

Adatte per ferri piatti, tondi, quadri con resistenza fino a 850 N/mm<sup>2</sup>

Grandezza	22	28
<b>Codice</b>	<b>B 2134 0022</b>	<b>B 2134 0028</b>
<b>B 2134</b>	Cad. € <b>504,00</b>	<b>830,00</b>
Prestazioni di taglio:		
<b>Per ferro R<sub>s</sub>450 N/mm<sup>2</sup></b>		
● (1 Barra) fino a mm	22	28
● (2 Barre) fino a mm	15	18
● (3 Barre) fino a mm	11	14
■ (1 Barra) fino a mm	20	24
■ (2 Barre) fino a mm	14	18
■ (3 Barre) fino a mm	10	14
■ (1 Barra) fino a mm	30x10	40x15
Lunghezza lame	mm 30	40
Peso con leva circa	kg 18	36

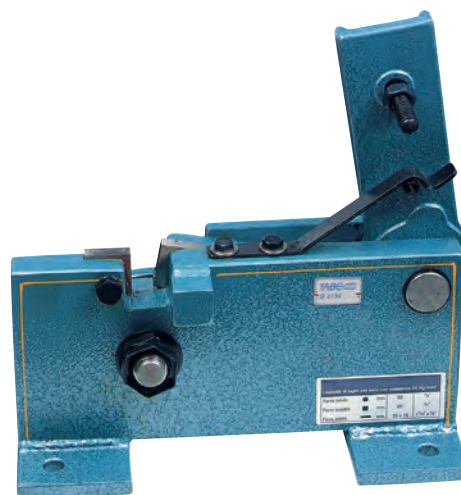

### Lame di ricambio

Per cesoie grandezza	22	28
<b>Codice</b>	<b>B 2134 3022</b>	<b>B 2134 3028</b>
<b>B 2134/3</b>	La cp. € <b>49,00</b>	<b>85,00</b>



## ABC TOOLS Punzoni e matrici di ricambio

In acciaio legato, bonificato e temperato

Adatti per punzonatrici a pinza HEDEL B 2130 (vedere catalogo ABC TOOLS n° 49)

### Punzoni

**B 2131/11 - Dimensioni 6x30 mm** - Per punzonatrice B 2130 gr. 300 e 375

**B 2131/31 - Dimensioni 8x35 mm** - Per punzonatrice B 2130 gr. 600

Diametro	mm	2	3	3,7	4,5	6	6,5	7
<b>Codice</b>	<b>B 2131 ....</b>	<b>1102</b>	<b>1103</b>	<b>1137</b>	<b>1145</b>	—	—	—
<b>B 2131/11</b>	Cad. €	<b>17,30</b>	<b>17,30</b>	<b>17,30</b>	<b>17,30</b>	—	—	—
<b>Codice</b>	<b>B 2131 ....</b>	—	—	—	—	<b>3106</b>	<b>3165</b>	<b>3107</b>
<b>B 2131/31</b>	Cad. €	—	—	—	—	<b>28,90</b>	<b>30,60</b>	<b>30,60</b>



### Matrici

**B 2131/12 - Dimensioni 12x15 mm** - Per punzonatrice B 2130 gr. 230 - 300 - 375

**B 2131/32 - Dimensioni 14x15 mm** - Per punzonatrice B 2130 gr. 600

Diametro	mm	3,7	4,2	4,5	5	6	6,5	7	9	10
<b>Codice</b>	<b>B 2131 ....</b>	<b>1237</b>	<b>1242</b>	<b>1245</b>	<b>1205</b>	—	—	—	—	—
<b>B 2131/12</b>	Cad. €	<b>21,20</b>	<b>21,20</b>	<b>21,20</b>	<b>21,20</b>	—	—	—	—	—
<b>Codice</b>	<b>B 2131 ....</b>	—	—	—	<b>3205</b>	<b>3206</b>	<b>3265</b>	<b>3207</b>	<b>3209</b>	<b>3210</b>
<b>B 2131/32</b>	Cad. €	—	—	—	<b>21,20</b>	<b>21,20</b>	<b>21,20</b>	<b>21,20</b>	<b>21,20</b>	<b>21,20</b>



## Apparecchi per troncare funi metalliche

Portatili, di minimo ingombro, efficaci, precisi, sicuri, raccomandati dai costruttori di cavi e trefoli  
Si possono fissare al banco di lavoro mediante viti essendo dotati di fori di fissaggio

«MORSE STARRET» - Made in U.S.A.

### Tipo a percussione

Con protezione antischegge, ribaltabile

Per funi di acciaio max. Ø mm	19	27*	38*
<b>Codice</b>	<b>B 2135 0019</b>	<b>B 2135 0027</b>	<b>B 2135 0038</b>
<b>B 2135</b> Cad. €	<b>364,00</b>	<b>621,00</b>	<b>1.039,00</b>
Per funi fino Ø pollici	¾	1 1/16	1 1/2
Altezza totale mm	170	185	230
Diametro della base mm	90	160	200
Peso circa kg	3,6	7,7	12,7
Modello	1	1A	2

\* Base con 3 fori di fissaggio

**Lame di ricambio** in acciaio speciale temperate e rettificate di precisione

Per grandezza	19*	38
<b>Codice</b>	<b>B 2135 2019</b>	<b>B 2135 2038</b>
<b>B 2135/2</b> Cad. €	<b>81,50</b>	<b>105,00</b>

• Adatta anche per B 2135 gr. 27

**Guidalame di ricambio** (in due pezzi) in acciaio speciale temperate e rettificate di precisione

Per grandezza mm	19	27	38
<b>Codice</b>	<b>B 2135 3019</b>	<b>B 2135 3027</b>	<b>B 2135 3038</b>
<b>B 2135/3</b> La coppia €	<b>101,00</b>	<b>178,00</b>	<b>248,00</b>

Mazzette → B 8 pag. 238

«PELL HYDRASHEAR» - Made in U.S.A.

### Tipo idraulico

Azionando ripetutamente la leva si eseguono rapidamente tagli netti e precisi con minimo sforzo  
Adatto anche per lavori subacquei

Per funi di acciaio max. Ø mm	28	44
<b>Codice</b>	<b>B 2136 0028</b>	<b>B 2136 0044</b>
<b>B 2136</b> Cad. €	<b>4.517,00</b>	<b>6.748,00</b>
Dimensioni LxPxh mm	355x105x177	470x127x203
Per funi fino Ø pollici	1 1/8	1 3/4
Peso circa kg	12,3	24,2
Modello	P-1125	C-1750

**Lame di ricambio** in acciaio speciale temperate e rettificate di precisione

Per grandezza mm	28	44
<b>Codice</b>	<b>B 2136 2028</b>	<b>B 2136 2044</b>
<b>B 2136/2</b> Cad. €	<b>116,00</b>	<b>146,00</b>

**Guidalame di ricambio** (in due pezzi) in acciaio speciale temperate e rettificate di precisione

Per grandezza mm	44
<b>Codice</b>	<b>B 2136 3044</b>
<b>B 2136/3</b> La coppia €	<b>317,00</b>

Occhiali di protezione in policarbonato antigraffio → M 2 pag. 830

Guanti di protezione per uso industriale → M 0 pag. 812

## ABC TOOLS Cesioie per funi di acciaio

### A doppia leva

Manici in tubo di lamiera

Impugnature rivestite in resina termoplastica

Lunghezza totale mm	600	750	900
<b>Codice</b>	<b>B 2137 0600</b>	<b>B 2137 0750</b>	<b>B 2137 0900</b>
<b>B 2137</b> Cad. €	<b>76,50</b>	<b>102,00</b>	<b>133,50</b>
Per funi di acciaio Ø mm	10	14	16



## KNIPLEX Cesoie per funi, cavi e trefoli di acciaio

**Taglienti temperati ad induzione**, a forma di falce, che chiudendosi attorno al materiale da tagliare impediscono lo sfilacciamento del filo metallico - A leva semplice  
Elevato rapporto di trasmissione della forza per effettuare tagli con il minimo sforzo

**Tipo per il taglio di tiranti flessibili (cavi Bowden)** - Con molla  $\overline{\overline{M}}$  e nottolino di arresto

**Lunghezza 150 mm:**

- in acciaio speciale bonificato, forgiato e temperato ad olio
- adatta anche per il taglio di fili di acciaio tenero (anche V2A) con  $\varnothing$  max. 3,0 mm

**Lunghezza 160 mm:**

- in acciaio per cuscinette a sfere
- con doppio giunto, ideale per lavori che richiedono un'elevata e prolungata sollecitazione, e dispositivo di chiusura di sicurezza
- taglienti durezza ca. 64 HRC
- taglia funi metalliche ad alta resistenza (1960 N/mm<sup>2</sup>) fino al  $\varnothing$  4 mm

**Lunghezza 190 mm:**

- in acciaio al cromo-vanadio forgiato, temperato ad olio - Testa pulita
- taglienti durezza ca. 64 HRC
- con 2 profili per il crimpaggio di cappucci per tiranti flessibili (cavi Bowden) e terminali di funi metalliche

**B 2138/5** - Con anello di sicurezza saldato nell'impugnatura per impiego con cordino di sicurezza per agganciare a protezioni anticaduta - Carico di rottura 400 N

Lunghezza totale	mm	150	160	190
<b>Codice</b>		<b>B 2138 0150</b>	—	<b>B 2138 0190</b>
<b>B 2138</b>	Cad. €	<b>26,90</b>	—	<b>42,40</b>
<b>Codice</b>		—	<b>B 2138 4160</b>	<b>B 2138 4190</b>
<b>B 2138/4</b>	Cad. €	—	<b>34,00</b>	<b>45,10</b>
<b>Codice</b>		—	—	<b>B 2138 5190</b>
<b>B 2138/5</b>	Cad. €	—	—	<b>53,00</b>
Funi con fili di acciaio tenero R<100 kg/mm <sup>2</sup> $\varnothing$	mm	3	4,0	5
Cavi elettrici con anima in acciaio (alluminio o rame)	mm <sup>2</sup>	—	6	7
Filo a media resistenza $\varnothing$	mm	—	—	4
Filo armonico	mm	—	—	2,5
Peso circa	g	200	<b>170</b>	300

Cavi elettrici    Funi e trefoli    Ferro tondo

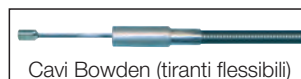

Lunghezza 190 mm: con 2 profili per il crimpaggio di cappucci per tiranti flessibili



**B 2138/4 mm 160**  
taglia funi metalliche ad alta resistenza (1960 N/mm<sup>2</sup>) fino al  $\varnothing$  4 mm



**Tipo per il taglio di cavi in rame e alluminio, funi e tondini in acciaio**

**Testa in acciaio speciale bonificato, temperato ad olio**

Manici in alluminio ad alta resistenza con impugnature rivestite in resina termoplastica

Testa avvitata intercambiabile

Adatte anche per troncare cavi elettrici aerei senza intaccare il cavo di trazione

Lunghezza totale	mm	445	600
<b>Codice</b>		<b>B 2138 0445</b>	<b>B 2138 0600</b>
<b>B 2138</b>	Cad. €	<b>251,00</b>	<b>311,00</b>
Funi con fili di acciaio tenero R≤100 kg/mm <sup>2</sup> $\varnothing$	mm	10	14
Cavi elettrici con anima in acciaio (alluminio o rame)	mm <sup>2</sup>	95	150
Filo a media resistenza $\varnothing$	mm	7	9
Peso ca.	kg	1,1	1,7

**Esecuzione con testa rinforzata adatta per il taglio di filo armonico  $\varnothing$  4,5 mm**

Per funi con fili di acciaio tenero R≤100 kg/mm<sup>2</sup>  $\varnothing$  16 mm

Per cavi elettrici con anima in acciaio (alluminio o rame) mm<sup>2</sup> 150

Per filo a media resistenza  $\varnothing$  10 mm

Lunghezza totale **600 mm** - Peso circa 2,3 kg

<b>Codice B 2142 0600</b>	<b>B 2142</b>	Cad. €	<b>472,00</b>		1
---------------------------	---------------	--------	---------------	--	---

**Lame di ricambio**

Per cesoie	mm	445	600
<b>Codice</b>		<b>B 2138 2445</b>	<b>B 2138 2600</b>
<b>B 2138/2 - Per B 2138</b>	Al paio €	<b>167,00</b>	<b>185,00</b>
<b>Codice</b>		—	<b>B 2142 2600</b>
<b>B 2142/2 - Per B 2142</b>	Al paio €	—	<b>293,00</b>

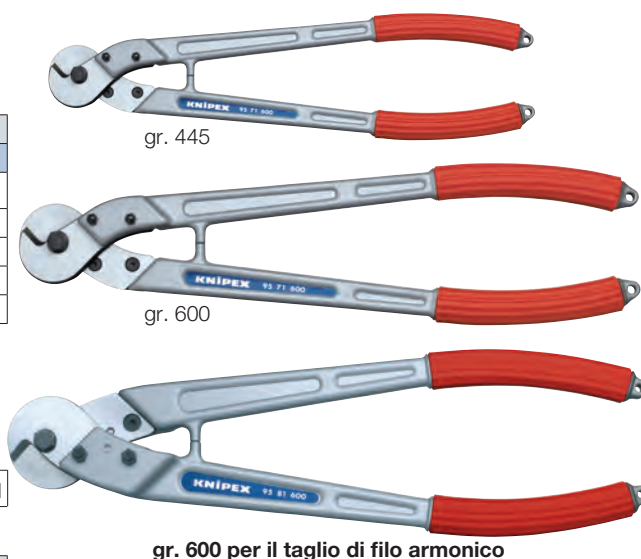

## KNIPLEX Cesoia a cremagliera per cavi ACSR

**In acciaio speciale, bonificato e temperato**

Per tranciare conduttori **per cavi aerei in alluminio con anima in acciaio** con una o due mani

Taglio netto, preciso e senza deformazioni - Taglienti rettificati di precisione

Avanzamento a cremagliera sbloccabile in qualsiasi posizione

Manici idonei per essere impiegati come superficie di appoggio

Avanzamento lama regolabile in 2 posizioni per un taglio sicuro con minor sforzo

Per **cavi con  $\varnothing$  max. 32 mm (1 1/4")** - Lunghezza totale **340 mm**

**B 2142/51** - Lama di ricambio

<b>Codice B 2142 5340</b>	<b>B 2142/5</b>	Cad. €	<b>417,00</b>		1
<b>Codice B 2142 5134</b>	<b>B 2142/51</b>	Cad. €	<b>154,00</b>		1





**Cavo ACSR**  
(Aluminum Conductor Steel Reinforced)

— Cavo in alluminio  
— Anima in acciaio



## Cesoie per cavi elettrici

**KNIPLEX** - In acciaio speciale bonificato, forgiato e temperato ad olio - Esecuzione brunita  
 Taglienti temperati e rettificati - Con fermo di contrasto  
 Per il taglio netto, preciso, con una sola mano e senza deformazioni di cavi in rame e alluminio unipolari o a più fili - Non adatte per filo di acciaio e cavi in rame trafilati a freddo

- B 2143** - Manici rivestiti in resina termoplastica -  pz. 6  
**B 2143/3** - Manici in materiale bicomponente a forte spessore con paramani -  pz. 6  
**B 2143/4** - Con **anello di sicurezza** saldato all'impugnatura per impiego con cordino di sicurezza M 3465/9 per aggancio a protezioni anticaduta  
**Carico max. ammesso 400 N** -  6 pz.  
**B 2143/5** - Con molla  di apertura **protetta**, inserita nell'articolazione e fermo di chiusura  
 Manici in materiale bicomponente a forte spessore con paramani -  pz. 6

Lunghezza totale	mm	165	200*
<b>Codice</b>		<b>B 2143 0165</b>	<b>B 2143 0200</b>
<b>B 2143</b>	Cad. €	<b>27,90</b>	<b>43,80</b>
<b>Codice</b>		<b>B 2143 3165</b>	<b>B 2143 3200</b>
<b>B 2143/3</b>	Cad. €	<b>31,60</b>	<b>51,50</b>
<b>Codice</b>		<b>B 2143 4165</b>	—
<b>B 2143/4</b>	Cad. €	<b>39,20</b>	—
<b>Codice</b>		<b>B 2143 5165</b>	—
<b>B 2143/5</b>	Cad. €	<b>40,60</b>	—
Cavi elettrici (alluminio o rame) con sezione	mm <sup>2</sup>	50	70
Apertura massima per cavi Ø	mm	15	20

\* gr. 200 con taglio progressivo (1° e 2° tagliente) adatto per troncare cavi fino al Ø 20 mm

**Cordini elastici per ancoraggio utensili → M 1 pag. 822**

Per cavi elettrici NYM 3x1,5 mm<sup>2</sup> e 5x2,5 mm<sup>2</sup> (taglio, spelatura e rimozione del rivestimento)  
 Apertura per cavi max. Ø 12 mm  
 Con geometria di taglio a "V" per la centratura sicura del cavo nel punto di spelatura  
 Manici rivestiti in resina sintetica - Lunghezza totale 165 mm

<b>Codice B 2143 7165</b>	<b>B 2143/7</b>	Cad. €	<b>47,10</b>	 6
---------------------------	-----------------	--------	--------------	---

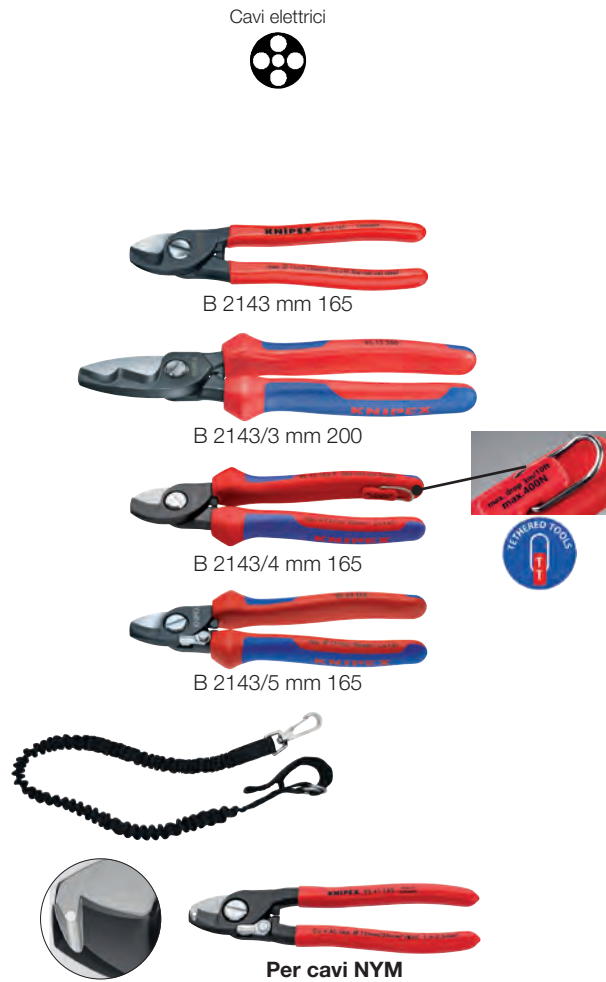

**Erdi** - Con taglienti in acciaio inossidabile - INOX  
 Manici in materiale bicomponente - Con molla  e levetta di chiusura  
 Per cavi elettrici (alluminio e rame) con sezione 24 mm<sup>2</sup> - Apertura per cavi Ø max. 10 mm  
 Lunghezza totale 160 mm

<b>Codice B 2144 0160</b>	<b>B 2144</b>	Cad. €	<b>15,60</b>	 5
---------------------------	---------------	--------	--------------	---



**ABC tools** - In acciaio speciale - Esecuzione brunita - Taglienti temperati e rettificati  
 Manici in materiale bicomponente - Con molla  e levetta di chiusura  
 Per cavi elettrici (alluminio e rame) con sezione 50 mm<sup>2</sup> e Ø 14 mm - Lunghezza totale 180 mm

<b>Codice B 2144 2000</b>	<b>B 2144/2</b>	Cad. €	<b>38,70</b>	 5
---------------------------	-----------------	--------	--------------	---



**KNIPLEX** - Esecuzione lunga - Testa in acciaio al vanadio forgiata e temperata ad olio  
 Manici in tubo di alluminio ad alta resistenza, con impugnatura in materiale bicomponente  
 Taglienti temperati e rettificati - Con fermo di contrasto  
 Taglio con minimo sforzo tramite rapporto ottimale di trasmissione e nuova geometria dei taglienti  
 Per il taglio netto, preciso, con una sola mano e senza deformazioni di **cavi elettrici in rame e alluminio** unipolari o a più fili con sezione 150 mm<sup>2</sup> - Apertura per cavi Ø max. 27 mm  
 Lunghezza totale 500 mm - Non adatta per filo di acciaio e cavi in rame trafilati a freddo

<b>Codice B 2145 0500</b>	<b>B 2145</b>	Cad. €	<b>120,00</b>	 1
---------------------------	---------------	--------	---------------	---



**KNIPLEX** - Con sistema di taglio a cricchetto  
**Testa in acciaio speciale bonificato, forgiato e temperato ad olio**  
**Manici tubolari telescopici in alluminio** ad alta resistenza con impugnature bicomponenti  
 Nuovo **sistema di taglio a cricchetto, con cerniera che permette l'apertura delle lame al diametro desiderato anche in spazi ristretti** e per effettuare tagli ripetuti con minor dispendio di forze anche in posizione angolare  
 Per il taglio netto, preciso e senza deformazione di **cavi elettrici in rame ed alluminio** ad uno o più conduttori a fili sottili Ø 38 mm e sezione 280 mm<sup>2</sup> (p.es. 4 x 70 mm<sup>2</sup> NYY)  
**Manici regolabili in lunghezza a più livelli da 400 a 600 mm**, che consentono di aumentare la forza di taglio su cavi di grosso spessore  
 Lunghezza min-max. 570-770 mm - Peso 2 kg - **NON adatte per funi di acciaio**

<b>Codice B 2145 3000</b>	<b>B 2145/3</b>	Cad. €	<b>262,00</b>	 1
---------------------------	-----------------	--------	---------------	---

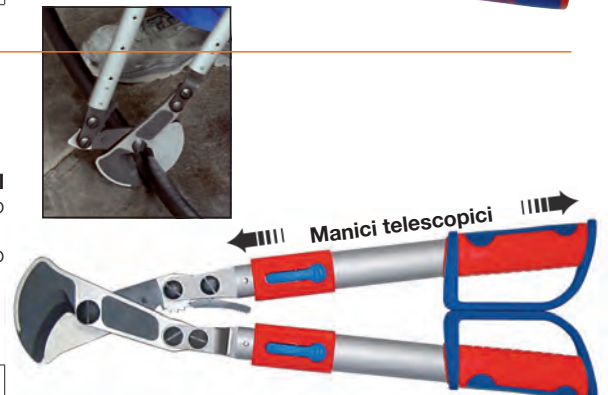

## Cesoie per cavi elettrici

**ABC TOOLS** A doppia leva - Manici in tubo di lamiera rivestiti

Lunghezza totale	mm	600	930
<b>Codice</b>		<b>B 2146 0600</b>	<b>B 2146 0930</b>
<b>B 2146</b>	Cad. €	<b>233,00</b>	<b>355,00</b>
Cavi elettrici (alluminio o rame) con sezione	mm <sup>2</sup>	150	220
Apertura massima per cavi Ø	mm	26	38

### Lame di ricambio

Per cesoie	mm	600	930
<b>Codice</b>		<b>B 2146 2600</b>	<b>B 2146 2930</b>
<b>B 2146/2</b>	Al paio €	<b>158,00</b>	<b>244,00</b>



Cesoie con rivestimento VDE per cavi elettrici → M 6 pag. 859

## KNIPEX Cesoie a cremagliera per cavi elettrici

Per il taglio netto, preciso e senza deformazione di cavi elettrici in rame ed alluminio ad uno o più conduttori a fili sottili

Il rapporto ottimale fra la ganaschia dentata e la leva, consente elevate prestazioni con taglio progressivo ad una sola mano con minimo sforzo

L'avanzamento a cremagliera è sbloccabile in qualsiasi posizione di taglio

Avanzamento lama regolabile in due posizioni per adattarlo alle diverse forze di taglio

Impiego anche in condizioni di spazi ristretti

Adatte anche per spelare cavi

**NON adatte** per funi di acciaio

### Tipo corto, in acciaio speciale bonificato a forte spessore, forgiato e temperato

Manici in materiale bicomponente a forte spessore

**Gr. 320 - Con sistema a cremagliera su corona dentata a 3 livelli con elevato rapporto di trasmissione per facilitare il taglio a 1 o 2 mani**

Lunghezza totale	mm	250	280	320
<b>Codice</b>		<b>B 2150 0250</b>	<b>B 2150 0280</b>	<b>B 2150 0320</b>
<b>B 2150</b>	Cad. €	<b>216,00</b>	<b>289,00</b>	<b>357,00</b>
Cavi elettrici (alluminio o rame) con sezione	mm <sup>2</sup>	240	380	<b>600</b>
Apertura massima per cavi Ø	mm	32	52	<b>60</b>

### Lame di ricambio

Per cesoie	mm	250	280
<b>Codice</b>		<b>B 2150 2250</b>	<b>B 2150 2280</b>
<b>B 2150/2</b>	Cad. €	<b>53,00</b>	<b>91,50</b>



B 2150 gr. 250

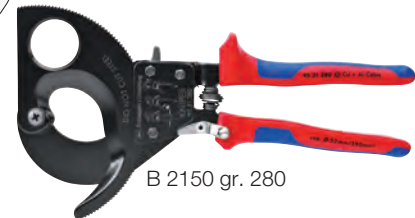

B 2150 gr. 280



B 2150 gr. 320 mm  
Cremagliera su corona dentata a 3 livelli



### Tipo per tranciare cavi a nastro d'acciaio (SWA) fino al Ø 45 mm / 380 mm<sup>2</sup> (p.es. 4x95 mm<sup>2</sup>)

Tagliente fresato con precisione e temperato ad induzione

Con **sistema a cremagliera su corona dentata a 3 livelli con elevato rapporto di trasmissione per facilitare il taglio a 1 o 2 mani**

Leggera (solo 800 g) e compatta, è adatta per impiego anche in spazi ristretti

Manici in materiale bicomponente a forte spessore - Lunghezza totale 315 mm

<b>Codice B 2150 3315</b>	<b>B 2150/3</b>	Cad. €	<b>367,00</b>	1
---------------------------	-----------------	--------	---------------	---



Per cavi a nastro di acciaio

### Tipo lungo

**Con testa in acciaio speciale bonificato, temperato ad olio - Impugnature bicomponenti**

**Manici telescopici tubolari in alluminio ad alta resistenza, regolabili in lunghezza a più**

**livelli da 400+600 mm**, che consentono di aumentare la forza di taglio su cavi di grosso diametro

Ad **elevata capacità di taglio** tramite azionamento a due mani e al sistema a cricchetto

Adatte anche per cavi a nastro

Lunghezza min.max.	mm	680-880
<b>Codice</b>		<b>B 2151 1680</b>
<b>B 2151/1</b>	Cad. €	<b>882,00</b>
Cavi elettrici (alluminio o rame) con sezione	mm <sup>2</sup>	960
Apertura massima per cavi Ø	mm	100
Peso circa	kg	5

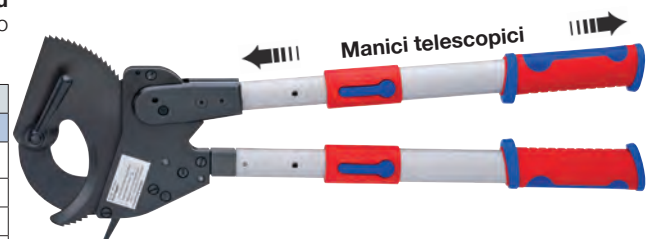

Manici telescopici

Cesoie con rivestimento VDE, a cremagliera per cavi elettrici → M 6 pag. 860

## **KNIPEX** Cesoia per cavi a nastro

Corpo e alloggiamento portalama in acciaio speciale, temperato ad olio - Esecuzione cromata  
**Lama trapezoidale in acciaio speciale temperato, per tagli con larghezza max. 56 mm**  
 Piastra di guida in plastica, sporgente da entrambi i lati, rinforzata con fibra di vetro, con scanalatura per tagli a 90°  
 Con molla di apertura  $\overline{\text{M}}$  e fermo di chiusura  
 Manici rivestiti in resina termoplastica con alette paramano - Lunghezza totale 215 mm

Codice B 2153 0000	<b>B 2153</b>	Cad. €	<b>55,00</b>		1
--------------------	---------------	--------	--------------	---	---

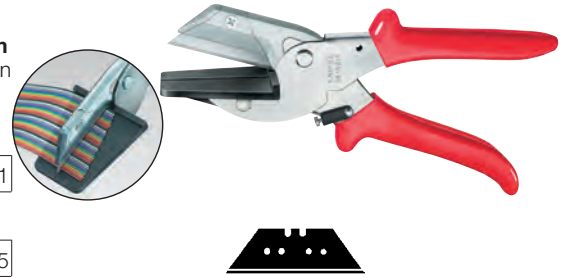

**Lame di ricambio** per cesoie B 2153 - Spessore 0,63 mm - **In confezione da 5 lame**

Codice B 2153 2000	<b>B 2153/2</b>	La cf. €	<b>3,90</b>		5
--------------------	-----------------	----------	-------------	---	---



## **KNIPEX** Cesoia per materiali sintetici

**In acciaio al cromo-vanadio bonificato, temperato ad olio - Testa brunita**  
**Lama in acciaio speciale, temperato ad olio**  
 Per **tagliare canaline elettriche e materiali sintetici fino a spessore max. 4 mm**  
 Con piastra di guida scanalata per tagli a 45°, sporgente da entrambi i lati, e rotella per scorrimento della base, per appoggiare con sicurezza la canalina  
 Manici in materiale bicomponente a forte spessore - Con fermo di chiusura e molla  $\overline{\text{M}}$   
 Lunghezza lama 110 mm - Lunghezza totale 275 mm

Codice B 2156 3000	<b>B 2156/3</b>	Cad. €	<b>121,00</b>		1	
Codice B 2156 4000	<b>B 2156/4</b>	Lama di ricambio	Cad. €	<b>29,50</b>		1



## Coltelli tascabili

**Tipo con lama in acciaio speciale temperato - Impugnatura di resina sintetica**

**ABC TOOLS**

**B 2170 - A serramanico** - Lama con gola e tacca spelacavi  
 Lunghezza: aperto 195 mm - chiuso 110 mm - Lunghezza lama 85 mm  
**B 2171 - Con 4 lame:** 1 lunghezza 70 mm, 1 lunghezza 35 mm con 2 tacche spelacavi,  
 1 a punteruolo ed 1 a giravite - Lunghezza: aperto 175 mm - chiuso 100 mm

Codice B 2170 0000	<b>B 2170</b>	Cad. €	<b>7,80</b>		12
Codice B 2171 0000	<b>B 2171</b>	Cad. €	<b>16,40</b>		12



B 2170

B 2171

**Tipo con lama in acciaio inossidabile**

**ABC TOOLS**

**Con 2 tacche spelacavi** e impugnatura di resina sintetica  
 Lunghezza: aperto 200 mm - chiuso 115 mm - Lunghezza lama 73 mm

Codice B 2172 2000	<b>B 2172/2</b>	Cad. €	<b>9,30</b>		12
--------------------	-----------------	--------	-------------	---	----



Lama INOX

**KNIPEX**

**Con 2 tacche spelacavi** e impugnatura di resina sintetica  
 Occhiello all'estremità del coltello per agganciare cordini di sicurezza  
 Lunghezza: aperto 200 mm - chiuso 120 mm - Lunghezza lama 80 mm

Codice B 2172 4000	<b>B 2172/4</b>	Cad. €	<b>12,10</b>		1
--------------------	-----------------	--------	--------------	---	---



Lama INOX

**ABC TOOLS**

**A serramanico, con dispositivo di bloccaggio della lama**  
 Impugnatura ergonomica e confortevole in gomma  
 Lunghezza: aperto 200 mm - chiuso 120 mm - Lunghezza lama 70 mm  
 Fornito con custodia in nylon con passante per agganciare alla cintura

Codice B 2173 1000	<b>B 2173/1</b>	Cad. €	<b>9,40</b>		12
--------------------	-----------------	--------	-------------	---	----



Lama INOX

**ABC TOOLS - Per nautica**

Impugnatura in materiale plastico ad alta resistenza  
**Con 2 lame:** 1 parzialmente seghettata lunghezza 65 mm ed 1 a punteruolo lunghezza 80 mm  
 con dispositivo di bloccaggio - Lunghezza: aperto 180/195 mm - chiuso 110 mm

Codice B 2173 4000	<b>B 2173/4</b>	Cad. €	<b>30,90</b>		12
--------------------	-----------------	--------	--------------	---	----



Lama INOX

**Tipo con lama trapezoidale in acciaio, intercambiabile**

Impugnatura in ABS per una presa ottimale antiscivolo, con serbatoio portalama  
**Richiudibile per una maggiore sicurezza** e minimo ingombro  
 Con 5 lame, spessore 0,63 mm - Si possono montare anche lame M 7071/4

**HAZET**

Lunghezza totale **aperto 100 mm** - chiuso 65 mm

Codice B 2173 6000	<b>B 2173/6</b>	Cad. €	<b>25,80</b>		10
--------------------	-----------------	--------	--------------	---	----

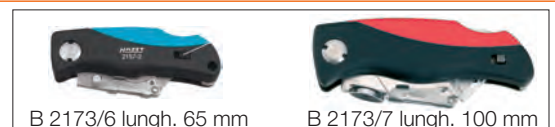

B 2173/6 lungh. 65 mm

B 2173/7 lungh. 100 mm

**BESSEY**

Con supporto per appoggiare il pollice ed esercitare una pressione maggiore durante il taglio e clip per cintura - Lunghezza totale **aperto 160 mm** - chiuso 100 mm

Codice B 2173 7000	<b>B 2173/7</b>	Cad. €	<b>23,90</b>		12
--------------------	-----------------	--------	--------------	---	----



Lunghezza 100 mm



Lunghezza 160 mm



## tesa Nastro isolante

Supporto in PVC plastificato **autoestinguente**  
 Certificato secondo: **norma IEC 60454-3-1 (VDE, IMQ, SEMKO), VOC, e conforme RoHS 2.0**  
 Spessore 150 µm - Resistenze all'alta tensione max.7000 V - Resistente al calore fino a + 90°C

**In confezione da 10 pezzi indivisibile**

**B 2168** - Larghezza **15 mm** - Lunghezza totale 10 m

**B 2168/1** - Larghezza **19 mm** - Lunghezza totale 25 m

Colore	nero	rosso	giallo	bianco	giallo/verde
Codice	<b>B 2168 0001</b>	<b>B 2168 0002</b>	<b>B 2168 0003</b>	<b>B 2168 0004</b>	<b>B 2168 0008</b>
<b>B 2168</b>	Cad. € <b>1,11</b>	<b>1,15</b>	<b>1,11</b>	<b>1,11</b>	<b>1,10</b>
Codice	<b>B 2168 1001</b>	<b>B 2168 1002</b>	<b>B 2168 1003</b>	<b>B 2168 1004</b>	<b>B 2168 1008</b>
<b>B 2168/1</b>	Cad. € <b>3,30</b>	<b>3,30</b>	<b>3,30</b>	<b>3,30</b>	<b>3,30</b>



B 5

## tesa Nastri per riparazione

**Mod. Strong duct tape**

Nastro **telato in polietilene forte** - Spessore **230 µm**

Supporto in tela di cotone con adesivo in gomma naturale

Ideale per sigillatura di tubi e condotti, in edilizia, chiusura lamine di copertura, fissaggio, imballaggio, ecc.

Repellente all'acqua

Lunghezza **50 m** - Larghezza **48 mm**

**In confezione da 24 pezzi indivisibile**

Colore	nero	argento
Codice	<b>K 9305 1002</b>	<b>K 9305 1022</b>
<b>K 9305/1</b>	Cad. € <b>16,70</b>	<b>16,70</b>
	pz. 24	24

K 9 → pag. 766



## Coltelli per elettricisti

**ABC TOOLS**

Con rivestimento ad alto isolamento VDE

Tipo con lama dritta in acciaio inossidabile

Impugnatura ergonomica bicomponente antiscivolo, con paramani

Completo di cappuccio di protezione

Lunghezza lama 50 mm - Lunghezza totale 200 mm

Codice <b>M 7144 1000</b>	<b>M 7144/1</b>	Cad. € <b>13,50</b>	1
---------------------------	-----------------	---------------------	---

M 6 → pag. 858

Con rivestimento VDE ad alto isolamento



## ABC TOOLS Forbici per elettricisti

In acciaio speciale forgiato - Esecuzione nichelata

Con **tacca spelacavi** e una lama dentellata

**B 2180/1** - **Lame diritte** - Manici nudi - Qualità EXTRA

Lunghezza totale **125 mm**

**B 2176/1** - **Lame diritte** - Manici plasticati

Lunghezza totale **125 mm** - Qualità EXTRA

**B 2179** - **Lame arrotondate** ideali per telefonisti

Manici rivestiti in resina termoplastica

Lunghezza totale **155 mm** - Qualità EXTRA

Codice <b>B 2180 1000</b>	<b>B 2180/1</b>	Cad. € <b>9,40</b>	12
Codice <b>B 2176 1000</b>	<b>B 2176/1</b>	Cad. € <b>9,90</b>	12
Codice <b>B 2179 0000</b>	<b>B 2179</b>	Cad. € <b>10,60</b>	6

Con manici in resina a forte spessore con paramani e **tacca spelacavi**

**B 2174/1** - **Lame diritte**

Lunghezza totale **140 mm** - Qualità EXTRA

**B 2174/2** - **Lame curve**

Lunghezza totale **140 mm** - Qualità EXTRA

Codice <b>B 2174 1000</b>	<b>B 2174/1</b>	Cad. € <b>10,30</b>	10
Codice <b>B 2174 2000</b>	<b>B 2174/2</b>	Cad. € <b>11,20</b>	10

**Lame diritte extra robuste** maggiorate adatte per il taglio di canaline, lamierini, tubi leggeri, ecc.

Manici in resina a **forte spessore con paramani** - Con vite e dado esagonale regolabile

**B 2175** - **Con lame brunite e tacca spelacavi** - Lunghezza totale **145 mm** - Qualità EXTRA

**B 2175/2** - **Con lame nichelate e 2 tacche spelacavi** di cui una su entrambe le lame adatta per il taglio di cavi di grosso spessore

Lunghezza totale **140 mm** - Qualità EXTRA-SUPER

Codice <b>B 2175 0000</b>	<b>B 2175</b>	Cad. € <b>14,00</b>	10
Codice <b>B 2175 2000</b>	<b>B 2175/2</b>	Cad. € <b>19,40</b>	10



## Forbici per elettricisti

Lame diritte in acciaio inossidabile

Ad elevata capacità di taglio



**Manici in ABS** per una presa ottimale ed antiscivolo

Con una lama con **microdentatura**

Lunghezza totale **140 mm** - Qualità EXTRA

Codice B 2181 0000	<b>B 2181</b>	Cad. €	<b>9,20</b>	12
--------------------	---------------	--------	-------------	----

**Manici in materiale plastico bicomponente** con asole maggiorate - Design ergonomico

Lame diritte maggiorate, con vite e dado esagonale regolabile

Con **tacca spelacavi** e una lama con **microdentatura**

Lunghezza totale **150 mm**

Codice B 2182 2000	<b>B 2182/2</b>	Cad. €	<b>21,00</b>	12
--------------------	-----------------	--------	--------------	----

**Manici in materiale plastico bicomponente** - Design ergonomico

La particolare forma dei manici consente di applicare forze di taglio più elevate

**Tacca spelacavi maggiorata** su entrambe le lame adatta per il taglio di cavi di grosso spessore (max. 70 mm<sup>2</sup>)

Con una lama con **microdentatura** - Lunghezza totale **155 mm**

Codice B 2183 5000	<b>B 2183/5</b>	Cad. €	<b>20,90</b>	12
--------------------	-----------------	--------	--------------	----

**Mod. GT - Manici in materiale plastico bicomponente**

Impugnatura ergonomica maggiorata adatta per applicare forze di taglio elevate e per impiego con guanti da lavoro - Una **lama con microdentatura**

**Tacca spelacavi maggiorata** su entrambe le lame adatta per il taglio di cavi di grosso spessore (max. 70 mm<sup>2</sup>)

Con **inserto per crimpare terminali max. 6 mm<sup>2</sup>**

Fornita con **custodia di protezione in materiale plastico con clip per cintura**

Lunghezza totale **160 mm**

Codice B 2183 7000	<b>B 2183/7</b>	Cad. €	<b>31,10</b>	12
--------------------	-----------------	--------	--------------	----

**Mod. GT3 - Manici in materiale plastico bicomponente**

**Struttura integrale in acciaio inossidabile**

Impugnatura ergonomica maggiorata adatta per applicare forze di taglio elevate e per impiego con guanti da lavoro

Una lama con **microdentatura**

**Tacca spelacavi maggiorata** su entrambe le lame adatta per il taglio di cavi di grosso spessore (max. 70 mm<sup>2</sup>)

Con **inserto per crimpare terminali max. 6 mm<sup>2</sup> e spelacavi per conduttori 1,5 e 2,5 mm<sup>2</sup>**

Fornita con **custodia di protezione in materiale plastico con clip per cintura**

Lunghezza totale **160 mm**

Codice B 2183 9000	<b>B 2183/9</b>	Cad. €	<b>34,90</b>	12
--------------------	-----------------	--------	--------------	----

**Custodia di protezione in materiale plastico** con clip per cintura

Per forbici B 2182/2 - B 2183/5

Codice B 2184 9000	<b>B 2184/9</b>	Cad. €	<b>3,05</b>	12
--------------------	-----------------	--------	-------------	----

**Manici in materiale plastico bicomponente ad alto isolamento VDE** - Design ergonomico

Impugnatura ergonomica adatta per applicare forze di taglio elevate

Con **tacca spelacavi** e una lama con **microdentatura**

Lunghezza totale **160 mm**

Codice M 7148 1000	<b>M 7148/1</b>	Cad. €	<b>26,70</b>	12
--------------------	-----------------	--------	--------------	----

M 6 → pag. 858

Lame in acciaio inossidabile - INOX

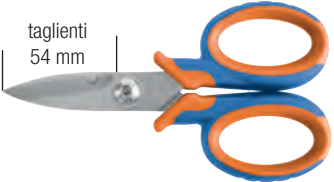

Con inserto per crimpare terminali max. 6 mm<sup>2</sup>



Con inserto per crimpare terminali max. 6 mm<sup>2</sup> e tacche spelacavi per conduttori 1,5 e 2,5 mm<sup>2</sup>



IEC/DIN EN 60900



Con **tacca spelacavi maggiorata** su entrambe le lame adatta per il taglio di cavi di grosso spessore (max. 50 mm<sup>2</sup>)

Manici rivestiti in materiale bicomponente, rinforzato con fibra di vetro

Durezza dei taglienti HRc 56

Impugnatura ergonomica maggiorata adatta per applicare forze di taglio elevate

Con una **lama con microdentatura**

Fornite con custodia di protezione in materiale plastico con clip per cintura

**Esecuzione dritta**

Lunghezza totale **155 mm**

Codice B 2185 0000	<b>B 2185/0</b>	Cad. €	<b>18,60</b>	1
--------------------	-----------------	--------	--------------	---



**Tipo in nylon tondo**

Flessibile, inalterabile, resistente ai carichi di punta - Preserva le mani da tagli accidentali  
Riprende la forma primitiva arrotolata, senza rischio di annodamenti  
Terminali fissi in lega speciale di ottone, **con molla cercacurve** in acciaio ottonato spiralato  
Carico di rottura 35/40 kg/mm<sup>2</sup>

**B 2185/3 - Diametro 3 mm**  
**B 2185/34 - Diametro 4 mm**

Lunghezza totale	m	5	10	15	20	30
Codice		B 2185 3005	B 2185 3010	B 2185 3015	B 2185 3020	B 2185 3030
<b>B 2185/3</b>	Cad. €	<b>4,20</b>	<b>6,05</b>	<b>7,05</b>	<b>8,00</b>	<b>10,40</b>
Codice		B 2185 3405	B 2185 3410	B 2185 3415	B 2185 3420	B 2185 3430
<b>B 2185/34</b>	Cad. €	<b>4,85</b>	<b>8,20</b>	<b>10,50</b>	<b>13,20</b>	<b>18,50</b>

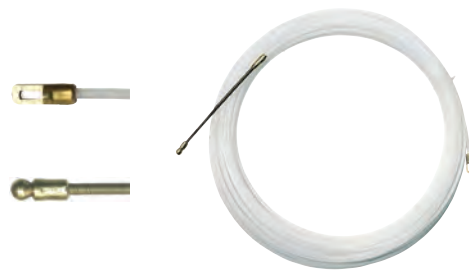

B 5

**Tipo in fibra di vetroresina ricoperta in Moplen autolubrificante**

Flessibile, inalterabile, resistente ai carichi di punta - Preserva le mani da tagli accidentali  
Sostituisce il tipo in nylon nelle lunghe misure o in tubazioni di grandi diametri  
Terminali intercambiabili in lega speciale di ottone, **con molla cercacurve** in acciaio ottonato spiralato - Carico di rottura 50 kg/mm<sup>2</sup>

**Diametro 4 mm**

Lunghezza totale	m	20	30	50
Codice		B 2185 4020	B 2185 4030	B 2185 4050
<b>B 2185/4</b>	Cad. €	<b>46,50</b>	<b>61,00</b>	<b>91,20</b>



**Tipo spiralato - Ø 4,5 mm**

Flessibile, inalterabile, resistente ai carichi di punta - Preserva le mani da tagli accidentali  
**In poliestere** a tripla spirale, leggero, robusto, rigido ma comunque flessibile, consente passaggi più agevoli anche in tubazioni con più cavi  
Adatto per sopportare carichi di rottura più elevati, fino a ca. 230 kg/mm<sup>2</sup>  
Terminali intercambiabili in lega speciale di ottone, **con molla cercacurve** in acciaio ottonato spiralato - Completo di raccordi M5

Lunghezza totale	m	10	15	20	30
Codice		B 2185 4510	B 2185 4515	B 2185 4520	B 2185 4530
<b>B 2185/45</b>	Cad. €	<b>91,20</b>	<b>120,00</b>	<b>150,00</b>	<b>208,00</b>

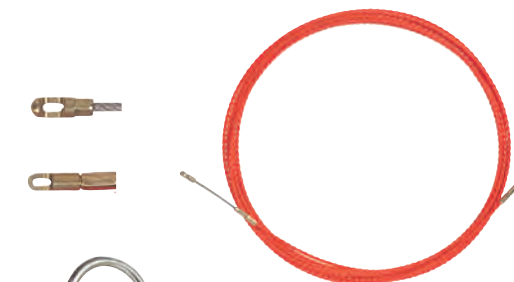

**ACCESSORI PER PASSACAVI**

**Aspi verticali raccoglitori**

Interamente in acciaio zincato - Con freno laterale  
Adatti per trasportare, srotolare e riavvolgere passacavi per elettricisti

**B 2185/5 - Per passacavi B 2185/4 con lunghezza 20÷50 m**  
Ruota Ø esterno 350 mm - Altezza 460 mm - Peso (vuoto) 2,1 kg

**B 2185/6 - Per passacavi B 2185/45 con lunghezza 10÷30 m**  
Ruota Ø esterno 295 mm - Altezza 410 mm - Peso (vuoto) 2 kg

Codice B 2185 5000	<b>B 2185/5</b>	Cad. €	<b>140,00</b>		1
Codice B 2185 6000	<b>B 2185/6</b>	Cad. €	<b>125,00</b>		1



**Tiracavi in gomma**

Adatto per aumentare la trazione durante le operazioni di tiro dei cavi  
Per passacavi Ø 3÷6 mm

Codice B 2185 7000	<b>B 2185/7</b>	Cad. €	<b>5,30</b>		1
--------------------	-----------------	--------	-------------	--	---



**«LUBRICABLE» - LUBRIFICANTE PER CAVI ELETTRICI**

Caratteristiche:

- ad alto rendimento, riduce l'attrito e facilita lo sfilaggio dei vecchi cavi
- ottimo lubrificante, consente una più fluida penetrazione ed un più facile scorrimento dei cavi nelle tubazioni, canaline e guaine di contenimento in percorsi con molte curve e dislivelli
- antinvecchiante, non ingiallisce

**K 3844/1 - Spray in bomboletta** - a base siliconica - Contenuto 400 ml

**K 3844/2 - Liquido** in bottiglia di plastica con tappo dosatore - Contenuto 1000 ml

Codice K 3844 1000	<b>K 3844/1</b>	Cad. €	<b>5,60</b>		6
Codice K 3844 2000	<b>K 3844/2</b>	Cad. €	<b>5,55</b>		6



K 3844/1



K 3844/2

## Utensili spelacavi

### Tipo per cavi coassiali

Corpo in resina sintetica con 3 lame incorporate con profondità di taglio regolabile individualmente tramite chiave esagonale  
Per la spelatura di rivestimenti esterni, schermature e dielettrici in un'unica operazione - Lunghezza totale 105 mm

**B 2185/79** - Per cavi RG 58, 59, 62, RG 3C, 4C

**B 2185/8** - Per cavi RG 58, 59, 62

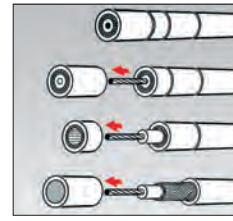

Codice <b>B 2185 7900</b>	<b>B 2185/79</b>	Cad. €	<b>16,20</b>		1
Codice <b>B 2185 8000</b>	<b>B 2185/8</b>	Cad. €	<b>18,80</b>		1

### Esecuzione a due semigusci con apertura a cerniera con molla

Corpo in resina sintetica rinforzato con fibra di vetro con inserti in gomma antiscivolo  
Adatto per interventi in scatola di derivazione

- Per spelare cavi coassiali RG 59 e RG 6 (rivestimenti esterni, schermature e dielettrico)

Lama in acciaio al carbonio

Dispositivo spelacavi per cavi 0,5 - 1 - 1,5 - 2,5 - 4 - 6 mm<sup>2</sup> (AWG-20-10) - Lunghezza totale 120 mm

Codice <b>B 2185 8600</b>	<b>B 2185/86</b>	Cad. €	<b>16,40</b>		1
---------------------------	------------------	--------	--------------	--	---



### Orig "Jokari"

Per spelare cavi coassiali RG58/59, RG 6 e cavi con rivestimento esterno Ø 4,8÷7,5 mm

Con 2 coppie di lame in acciaio speciale rivestite al TiN

Chiave aggiuntiva per serrare o disserrare **connettori F** con 11 mm

Con scala 5÷20 mm per spelature alla lunghezza desiderata - Lunghezza totale 100 mm

Codice <b>B 2185 8700</b>	<b>B 2185/87</b>	Cad. €	<b>29,10</b>		1
---------------------------	------------------	--------	--------------	--	---



### - Modello universale «ErgoStrip»

Corpo in resina sintetica bicomponente con inserto antiscivolo, rinforzata con fibra di vetro  
Impugnatura ergonomica a pistola con estremità conica per facilitare le operazioni di taglio e spelatura in spazi ristretti

Apertura a semigusci per un migliore inserimento dei conduttori

Per **spelare cavi elettrici Ø 8÷13 mm, cavi NYM (3x1,5 mm<sup>2</sup> - 5x2,5 mm<sup>2</sup>), cavi per trasmissione dati (CAT 5 e 7 UTP e STP) e cavi coassiali Ø 4,8÷7,5 mm**

Dispositivo spelacavi per cavi 0,2 - 0,3 - 0,8 - 1,5 - 2,5 - 4 mm<sup>2</sup>

Lunghezza totale 135 mm

Adatto per	Destri	Mancini
Codice	<b>B 2185 9000</b>	<b>B 2185 9001</b>
<b>B 2185/9</b>	Cad. € <b>39,10</b>	<b>39,10</b>



Per cavi NYM



Per cavi trasmissione dati



Per cavi coassiali



«ErgoStrip»

### 

#### Tipo combinato per spelare cavi normali e coassiali

Corpo in resina sintetica rinforzata con fibra di vetro e coltelli in acciaio speciale temperato  
Ganasce a molla adattabili ai vari diametri dei cavi

Per spelare cavi elettrici Ø 4÷13 mm, cavi coassiali Ø 4÷8 mm e cavi sottili uni o multipolari da 0,5÷16 mm<sup>2</sup> (AWG 20-6)

Adatto per impiego in luoghi di difficile accesso (scatole di derivazione, quadri elettrici, per spelare a filo di pareti, ecc.)

Con coltello per effettuare tagli longitudinali - Lunghezza totale 135 mm

Codice <b>B 2186 0000</b>	<b>B 2186/0</b>	Cad. €	<b>23,50</b>		1
---------------------------	-----------------	--------	--------------	--	---

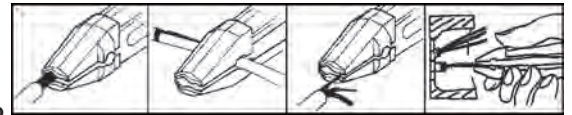

### 

#### Tipo a molla

Corpo con pinzetta in acciaio per molle - Guancialetti e impugnatura in resina sintetica

Ganasce fresate per una spelatura precisa - Lunghezza totale 120 mm

**B 2186/2 - Ganasce di ricambio**

Per cavi Ø	mm	0,6	0,8
Codice		<b>B 2186 0600</b>	<b>B 2186 0008</b>
<b>B 2186</b>	Cad. €	<b>8,75</b>	<b>8,75</b>
Codice		<b>B 2186 2600</b>	<b>B 2186 2800</b>
<b>B 2186/2</b>	La coppia €	<b>1,73</b>	<b>1,73</b>

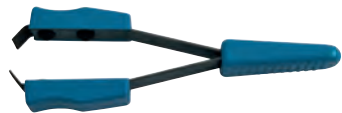

### 

#### Tipo per cavi elettrici a sezione tonda Ø 6÷29 mm

Corpo in resina sintetica antiurto, lama orientabile, mediante pulsante a molla, per effettuare tagli longitudinali e circolari su cavi in PVC, gomma, silicone e PTFE

Con arco di tenuta autoserrante a molla

**Profondità di taglio regolabile a vite** per effettuare spelature precise secondo i vari spessori di rivestimento

Taglio elicoidale per lunghe spelature

Completo di lama a gancio retrattile, alloggiata nell'impugnatura

Lunghezza totale 135 mm

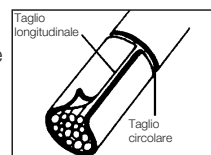

Arco di tenuta autoserrante



Regolazione della profondità di taglio

Codice <b>B 2186 3300</b>	<b>B 2186/33</b>	Cad. €	<b>52,00</b>		1
Codice <b>B 2186 3400</b>	<b>B 2186/34</b>	Lama di ricambio	Cad. € <b>11,60</b>		1



## Utensili spelacavi



### Per cavi a sezione tonda a partire dal Ø 25 mm

Corpo in resina sintetica rinforzato con fibra di vetro  
 Ruota di scorrimento in acciaio con zigrinatura antiscivolo  
 Consente la rimozione di tutti gli strati di isolamento ed è adatto **per tagli longitudinali e circolari**  
 Profondità di taglio regolabile tramite vite fino a 5 mm  
 Lama reversibile (utilizzabile da entrambi i lati) - Lunghezza totale 150 mm  
 Fornito con custodia

Codice <b>B 2186 3600</b>	<b>B 2186/36</b>	Cad. €	<b>169,00</b>		1
---------------------------	------------------	--------	---------------	--	---



Lama di ricambio

Codice <b>B 2186 3700</b>	<b>B 2186/37</b>	Cad. €	<b>55,00</b>		1
---------------------------	------------------	--------	--------------	--	---



### Per sguainare e spelare tutti i comuni cavi a sezione tonda e a prova di umidità con Ø 8÷13 mm (p.es. NYM 3×1,5 mm² e 5×2,5 mm²)

Corpo a due semigusci con apertura a cerniera, interamente in materiale plastico, rinforzato con fibra di vetro  
 Particolarmente adatto per impiego in scatole di derivazione e distribuzione  
 Con molla di ritorno e nottolino di arresto  
 Lunghezza totale 125 mm

Codice <b>B 2186 3800</b>	<b>B 2186/38</b>	Cad. €	<b>23,90</b>		1
---------------------------	------------------	--------	--------------	--	---



### Per sguainare e spelare tutti i comuni cavi a sezione tonda e a prova di umidità con Ø 8÷13 mm (p.es. NYM 3×1,5 mm² e 5×2,5 mm²)

#### Con lama ad uncino retrattile regolabile tramite dispositivo di blocco

Per effettuare tagli circolari e longitudinali  
**Con 6 fori per spelare cavi elettrici da 0,5 - 0,75 - 1,5 - 2,5 - 4,0 - 6,0 mm² (AWG 20-10)**  
 Corpo a due semigusci interamente in materiale plastico, rinforzato con fibra di vetro  
 Particolarmente adatto per impiego in scatole di derivazione e distribuzione  
 Lunghezza totale 125 mm

Codice <b>B 2186 3850</b>	<b>B 2186/385</b>	Cad. €	<b>41,20</b>		12
---------------------------	-------------------	--------	--------------	--	----



### Per spelare cavi elettrici Ø 8÷13 mm

Interamente in resina sintetica rinforzata con fibra di vetro  
 Con coltelli in acciaio speciale temperato per effettuare tagli circolari e longitudinali  
 Particolarmente adatto per operare in luoghi di difficile accesso, come scatole di derivazione, quadri elettrici, per spelare a filo di pareti, ecc.

#### Con 6 fori per spelare cavi elettrici da 0,5 - 0,75 - 1,5 - 2,5 - 4,0 - 6,0 mm² (AWG 20-10)

Per spelare tutti i tipi di cavi tondi con Ø 8÷13 mm (p.es. cavi NYM 3×1,5 mm² e 5×2,5 mm²)  
**Con tronchesse per tagliare cavi fino a 6,0 mm² e cavo conduttore in rame fino a 4,0 mm²**  
 Con molla e fermo di chiusura  
 Lunghezza totale 150 mm

Codice <b>B 2186 3900</b>	<b>B 2186/39</b>	Cad. €	<b>37,70</b>		1
---------------------------	------------------	--------	--------------	--	---



### A molla retrattile

Corpo in resina sintetica rinforzato con fibra di vetro, con inserti antiscivolo in morbida gomma  
**Lama in acciaio speciale temperato girevole sul proprio asse, per effettuare tagli circolari e longitudinali**, regolabile tramite vite per effettuare spelature precise secondo i vari spessori di rivestimento

Completi di due lame B 2186/6

### Per spelare cavi elettrici Ø mm 4÷50 - 1 pz.

Per cavi elettrici Ø mm	4÷16	8÷28	28÷35	35÷50
Codice	<b>B 2186 4116</b>	<b>B 2186 4128</b>	<b>B 2186 4135</b>	<b>B 2186 4150</b>
<b>B 2186/41</b> Cad. €	<b>14,20</b>	<b>14,20</b>	<b>21,60</b>	<b>24,10</b>
Lunghezza totale mm	120	130	165	175



B 2186/41 gr. 8÷28 mm



B 2186/41 gr. 35÷50 mm

### Per spelare cavi elettrici Ø 4÷28 mm

#### Guidafilo in plastica brevettato

Con lama supplementare con cappuccio di protezione  
 Lunghezza totale 170 mm

#### B 2186/5 - Con lama ad uncino

#### B 2186/55 - Con lama dritta

Codice <b>B 2186 5000</b>	<b>B 2186/5</b>	Cad. €	<b>16,80</b>		1
Codice <b>B 2186 5500</b>	<b>B 2186/55</b>	Cad. €	<b>16,90</b>		1



B 2186/5



B 2186/55

Lama di ricambio per B 2186/41 - B 2186/5 - B 2186/55

**Si vendono in confezione da 10 pezzi indivisibile**

Codice <b>B 2186 6000</b>	<b>B 2186/6</b>	Cad. €	<b>3,90</b>		10
---------------------------	-----------------	--------	-------------	--	----



## Utensili spelacavi



### Tipo con molla e lama supplementare retrattili per spelare cavi Ø 4÷28 mm

Corpo in resina sintetica, rinforzato con fibra di vetro, lame in acciaio speciale temperato

#### Completo di due lame:

- una **lama girevole sul proprio asse per effettuare tagli circolari e longitudinali**, regolabile tramite rotella per effettuare spelature precise secondo i vari spessori di rivestimento,
- una **supplementare ad uncino** per tagliare e spelare cavi e che per una maggiore sicurezza dell'operatore può essere retratta all'interno dell'utensile - Lunghezza totale 140 mm

Codice B 2186 6100	<b>B 2186/61</b>	Cad. €	<b>19,60</b>		1
--------------------	------------------	--------	--------------	--	---

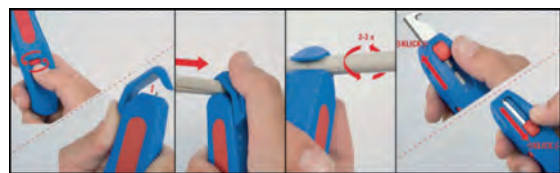

### Tipo a molla retrattile e con rilevatore di tensione senza contatto fino a 600V (50-60 Hz)

Adatto per spelare cavi Ø 4÷28 mm

Corpo in resina sintetica, rinforzato con fibra di vetro

Con **lama in acciaio speciale temperato girevole sul proprio asse, per effettuare tagli circolari e longitudinali**, regolabile tramite rotella per effettuare spelature precise secondo i vari spessori di rivestimento - Lunghezza totale 140 mm

Codice B 2186 6200	<b>B 2186/62</b>	Cad. €	<b>28,80</b>		1
--------------------	------------------	--------	--------------	--	---



LED che indica la presenza di corrente

## ABC TOOLS Pinze spelafili multiuso

In acciaio speciale temperato - Esecuzione brunita

Manici in morbido materiale bicomponente isolante blu/nero - Becchi temperati - Con molla

Utensile multiuso con 3 funzioni: spelacavi, pinza e cesoia - Lunghezza totale 165 mm

Per cavi Ø	mm	0,2÷0,8 (AWG 32-10)	0,8÷2,6 (AWG 20-10)
Codice		<b>B 2186 6408</b>	<b>B 2186 6426</b>
<b>B 2186/64</b>	Cad. €	<b>17,10</b>	<b>16,40</b>



## Pinze spelacavi a regolazione automatica

Modelli professionali per spelature laterali di precisione

Corpo robusto in lega leggera con manici rivestiti - Con molla

Lame intercambiabili in acciaio speciale temperato, rettifiche di precisione per spelature precise anche di cavi con anima sottile, senza nessun danneggiamento del conduttore

Con ganasce di bloccaggio per tener fermo il filo e staffa di arresto per regolare la lunghezza dell'isolante da espellere e garantire lunghezze uniformi in lavori in serie

Tramite manovra di chiusura sui manici, si effettua automaticamente e progressivamente il bloccaggio del cavo, il taglio e l'espulsione del materiale isolante

Per cavi con sezione 0,5 - 0,75 - 1,0 - 1,5 - 2,5 - 4,0 - 6,0 mm<sup>2</sup> (AWG 20-10)

Con 2 lame intercambiabili - Lunghezza totale 180 mm

**B 2186/69** - - Testa brunita

**B 2186/7** -

Codice B 2186 6800	<b>B 2186/68</b>	Cad. €	<b>45,00</b>		1
Codice B 2186 7000	<b>B 2186/7</b>	Cad. €	<b>64,50</b>		1

Lame di ricambio per B 2186/68

Codice B 2186 6900	<b>B 2186/69</b>	Per B 2186/68	La coppia €	<b>13,50</b>		1
Codice B 2186 7100	<b>B 2186/71</b>	Per B 2186/7	La coppia €	<b>13,50</b>		1

Per cavi con rivestimento al Teflon®, silicone, Radox®, Kapton®, gomma e a più strati

Con 4 lame intercambiabili che effettuano la spelatura con la massima precisione

Manici in materiale bicomponente - Lunghezza totale 195 mm

Per cavi	mm <sup>2</sup>	0,03÷2,08	0,14÷6	2,5÷10
Codice		<b>B 2186 8208</b>	<b>B 2186 8006</b>	<b>B 2186 8010</b>
<b>B 2186/8</b>	Cad. €	<b>131,00</b>	<b>130,00</b>	<b>130,00</b>
AWG		32-14	26-10	13-7

Serie di 4 lame di ricambio per B 2186/8

Per cavi	mm <sup>2</sup>	0,03÷2,08	0,14÷6	2,5÷10
Codice		<b>B 2186 8102</b>	<b>B 2186 8106</b>	<b>B 2186 8110</b>
<b>B 2186/81</b>	Cad. €	<b>63,00</b>	<b>63,00</b>	<b>63,00</b>

Per cavi di impianti fotovoltaici e Radox® a più strati

Con staffa di arresto per spelature uniformi nel caso di lavori in serie

Manici in materiale bicomponente

Per cavi con sezione 1,5÷6 mm<sup>2</sup> (AWG 15-10) - Lunghezza totale 195 mm

Codice B 2186 8300	<b>B 2186/83</b>	Cad. €	<b>143,00</b>		1
--------------------	------------------	--------	---------------	--	---



Per cavi con sezione 1,0 - 1,6 - 2,0 - 2,6 - 3,2 mm<sup>2</sup> (AWG 17-12)

Lunghezza totale 180 mm

Codice B 2186 9000	<b>B 2186/9</b>	Cad. €	<b>27,50</b>		1
--------------------	-----------------	--------	--------------	--	---



Per cavi di impianti fotovoltaici



## Pinze spelacavi a regolazione automatica

Corpo in resina sintetica rinforzato con fibra di vetro, coltelli in acciaio speciale temperato

Apertura automatica con molla

Per la spelatura e il taglio di conduttori unipolari, a più fili, a fili sottili con isolamento in resina sintetica o gomma senza nessun danneggiamento

Per conduttori con sezione da 0,2÷6,0 mm<sup>2</sup> (AWG 24-10)

**ABC TOOLS**

Dispositivo di spelatura dei cavi con arresto, regolabile da 8÷12 mm

Lama temperata per il taglio di conduttori Ø max. 2 mm

Con fermo di chiusura - Lunghezza totale 180 mm - Peso 130 g

Codice B 2187 2000	B 2187/2	Cad. €	27,50		1
--------------------	----------	--------	-------	---	---

**KNIPEX**

Dispositivo di spelatura dei cavi con arresto regolabile da 6÷18 mm

Tronchese per il taglio di conduttori fino a 2,5 mm<sup>2</sup>

Manici con inserto in morbida gomma - Lunghezza totale 180 mm - Peso 180 g

Codice B 2187 3000	B 2187/3	Cad. €	37,00		1
--------------------	----------	--------	-------	---	---

Dispositivo di spelatura dei cavi con arresto, regolabile da 2÷20 mm

Pressione delle lame regolabile tramite rotella posta sulla testa

Con tronchese per il taglio di conduttori fino a 6,0 mm<sup>2</sup> - Lunghezza totale 170 mm - Peso 200 g

B 2187/5 - 

B 2187/6 - **ABC TOOLS**

Codice B 2187 5000	B 2187/5	Cad. €	28,20		1
--------------------	----------	--------	-------	---	---

Codice B 2187 6000	B 2187/6	Cad. €	26,00		1
--------------------	----------	--------	-------	---	---

Per conduttori a più fili da 0,5÷16 mm<sup>2</sup> (AWG 20-6) e unipolari da 0,5÷10 mm<sup>2</sup> (AWG 20-8)

**ABC TOOLS**

Spela cavi piatti a 2 fili con guaina isolante in PVC da 0,75÷1,5 mm<sup>2</sup>

Lama temperata per il taglio di conduttori Ø max. 3 mm

Lunghezza totale 170 mm - Peso 220 g

Codice B 2187 8000	B 2187/8	Cad. €	83,50		6
--------------------	----------	--------	-------	---	---

Per conduttori utilizzati in impianti fotovoltaici con sezione da 1,5÷6 mm<sup>2</sup> (AWG 15-9) e anche per i normali conduttori

**ABC TOOLS**

Dispositivo di spelatura dei cavi con arresto, regolabile da 8÷24 mm (5/16"÷1")

Con tronchese per il taglio di conduttori Ø max. 3 mm (non adatto per conduttori fotovoltaici)

Lunghezza totale 180 mm

Codice B 2188 1000	B 2188/1	Cad. €	79,00		1
--------------------	----------	--------	-------	---	---

**KNIPEX**

**Tipo diritto** con tronchese per il taglio di conduttori a più fili in rame e alluminio fino a 10 mm<sup>2</sup> ed unipolari fino a 6 mm

Per conduttori da 0,03÷10 mm<sup>2</sup> (AWG 32-7)

Dispositivo di spelatura dei cavi con arresto regolabile da 3÷18 mm

Per conduttori sottili piatti fino alla larghezza di 10 mm in unica operazione

Pressione di taglio regolabile per rivestimenti in resina sintetica dura

Ganasce di bloccaggio in resina sintetica - Lunghezza totale 200 mm - Peso 200 g

Codice B 2188 3010	B 2188/3	Cad. €	71,00		1
--------------------	----------	--------	-------	---	---

Coltelli di ricambio per B 2188/3

Codice B 2188 4010	B 2188/4	Cad. €	18,10		1
--------------------	----------	--------	-------	---	---

Per conduttori con sezione da 0,03÷10 mm<sup>2</sup> (AWG 32-7)

**Regolazione automatica della profondità di taglio**

Ganasce di bloccaggio zigrinate in metallo - Manici con inserto in morbida gomma antiscivolo

Per rivestimenti in resina sintetica dura, Teflon® e Radox® - Lunghezza totale 195 mm - Peso 140 g

Codice B 2188 5000	B 2188/5	Cad. €	94,00		1
--------------------	----------	--------	-------	---	---

Orig. Weidmüller - Mod. Stripax

Per conduttori con sezione da 0,08÷10 mm<sup>2</sup> (AWG 28-7)

Dispositivo di spelatura dei cavi con arresto regolabile da 0 a 25 mm

Regolazione automatica della profondità di taglio

Lunghezza totale 190 mm - Peso 175 g

Codice B 2188 6000	B 2188/6	Cad. €	160,00		1
--------------------	----------	--------	--------	---	---

Orig. Jokari

Per cavi attuatori, sensori e di comando ad alta flessibilità in PUR, PVC e gomma con o senza schermatura

Adattamento automatico ai diversi diametri di cavo con spelatura precisa, ideale per evitare qualsiasi danneggiamento dei conduttori interni o della schermatura

Facile regolazione alla lunghezza di spelatura desiderata - Lame intercambiabili

Per cavi Ø 4,4÷7,0 mm - Lunghezza totale 166 mm - Peso ca. 120 g

Codice B 2188 7000	B 2188/7	Cad. €	149,00		1
--------------------	----------	--------	--------	---	---



Per conduttori di impianti fotovoltaici



### **KNIPEX** Pinza spelacavi per cavi a fibre ottiche

In acciaio al cromo vanadio, bonificato e temperato ad olio - Esecuzione brunita  
Lama con 2 tacche per togliere i rivestimenti esterni primari (max. 0,125 mm) e secondari (max. 0,250 mm) dei cavi a fibre ottiche

Manici rivestiti in resina sintetica  
Lunghezza totale 130 mm

Codice B 2188 8000	<b>B 2188/8</b>	Cad. €	<b>70,00</b>		1
--------------------	-----------------	--------	--------------	--	---



### **KNIPEX** Cesoia spelacavi per elettronica

In acciaio speciale temperato ad olio

Per tagliare e spelare conduttori unipolari a fili sottili con  $\varnothing 0,03 \pm 1 \text{ mm}$  ( $0,01 \pm 0,75 \text{ mm}^2$ )

Testa appuntita per il taglio preciso di fili metallici sottili in spazi ristretti  
Con vite di contrasto per regolare l'apertura al diametro desiderato e molla  $\text{MM}$   
Manici rivestiti in materiale bicomponente - Testa pulita  
Lunghezza totale 140 mm

Codice B 2189 0000	<b>B 2189/0</b>	Cad. €	<b>41,30</b>		1
--------------------	-----------------	--------	--------------	--	---

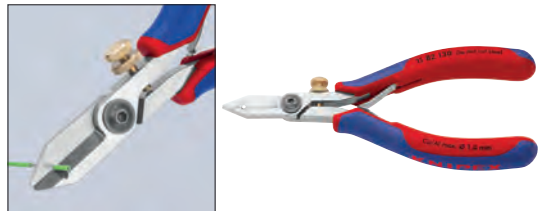

### **KNIPEX** Pinze spelacavi con regolazione a mano

In acciaio speciale, forgiato e temperato ad olio

Adatte per conduttori unipolari, a più fili, a fili sottili con isolamento in resina sintetica o gomma con  $\varnothing$  max. 5 mm e sezione 10 mm<sup>2</sup>

Regolazione manuale con vite di contrasto - Con molla  $\text{MM}$

Lunghezza totale 160 mm

**B 2189/1** - Manici rivestiti in resina termoplastica - Testa pulita - 1

**B 2189/3** - Manici bicomponenti a forte spessore con paramani - Testa pulita - 2

**M 7138** - Manici bicomponenti con rivestimento ad alto isolamento VDE - Testa cromata - 6

Codice B 2189 1000	<b>B 2189/1</b>	Cad. €	<b>18,20</b>		6
--------------------	-----------------	--------	--------------	--	---

Codice B 2189 3000	<b>B 2189/3</b>	Cad. €	<b>22,00</b>		6
--------------------	-----------------	--------	--------------	--	---

Codice M 7138 0000	<b>M 7138</b>	Cad. €	<b>29,40</b>		1
--------------------	---------------	--------	--------------	--	---



B 2189/1



B 2189/3



M 7138



### **KNIPEX** Pinza spelacavi "StriX" con cesoia per cavi

In acciaio speciale bonificato, forgiato, temperato ad olio - DIN ISO 5749

Adatta per conduttori unipolari, a più fili, a fili sottili con isolamento in resina sintetica o gomma con max.  $\varnothing$  5 mm e sezione 10 mm<sup>2</sup>

Forma della testa affusolata per raggiungere facilmente il pezzo in lavorazione

Con tagliente temperato a induzione e rettificato di precisione per tagliare cavi di rame e alluminio fino a  $\varnothing 15 \text{ mm}$  ( $50 \text{ mm}^2$ ) senza rischio di schiacciamenti

Regolazione manuale tramite vite di contrasto

Manici rivestiti in materiale bicomponente - Testa pulita

Lunghezza totale 180 mm

Codice B 2189 4180	<b>B 2189/4</b>	Cad. €	<b>47,40</b>		6
--------------------	-----------------	--------	--------------	--	---

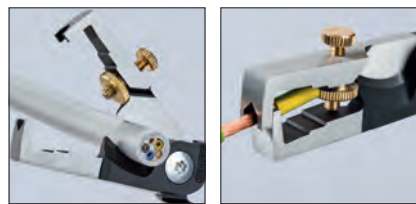

### **KNIPEX** Pinze spelacavi multifunzione

In acciaio al vanadio, forgiato

Adatte per rimuovere il rivestimento di cavi elettrici con  $\varnothing 8 \div 13 \text{ mm}$  e anche per cavi NYM

Forma della testa affusolata per raggiungere e tagliare i cavi posti nelle scatole di derivazione alla lunghezza necessaria, evitando inutili sprechi

Spelatura semplice e rapida senza danneggiare il cavo, tramite il tagliente circolare con limitatore di profondità di taglio

**Fori spelacavi di precisione per conduttori 1,5 e 2,5 mm<sup>2</sup>**

Con tagliente laterale per tranciare conduttori, fili, piccole viti e chiodi

Manici bicomponente a forte spessore

Lunghezza totale 165 mm

**B 2189/5** - Manici bicomponente a forte spessore - Testa pulita

**M 7135/8** - Manici bicomponenti con rivestimento ad alto isolamento VDE - Testa cromata

Codice B 2189 5165	<b>B 2189/5</b>	Cad. €	<b>39,40</b>		1
--------------------	-----------------	--------	--------------	--	---

Codice M 7135 8165	<b>M 7135/8</b>	Cad. €	<b>44,60</b>		1
--------------------	-----------------	--------	--------------	--	---



B 2189/5



M 7135/8

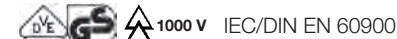

### **KNIPEX** Crimpatrice per cavi di impianti fotovoltaici

Testa brunita in acciaio al cromo-vanadio, bonificato e temprato ad olio

Apertura automatica dopo il serraggio

Pressione di crimpaggio calibrata in fabbrica

Con movimento a cremagliera

Manici rivestiti in materiale bicomponente - Con molla  $\text{MM}$

Trasmissione a leva per alte prestazioni e minor dispendio di forza - Lunghezza totale 200 mm

Fornita in robusta valigetta di resina sintetica con fondo in materiale espanso per alloggiare matrici e posizionatori (non inclusi) completa di utensile di montaggio, viti e dadi

Codice B 2190 0000	<b>B 2190</b>	Cad. €	<b>167,00</b>		1
--------------------	---------------	--------	---------------	--	---





## Assortimenti di utensili per impianti fotovoltaici

### Tipo con utensili base per installazione impianti fotovoltaici

Composto da:

**1 crimpatrice B 2190** (senza matrici)**1 pinza spelacavi** a regolazione automatica **B 2186/83**, per cavi 1,5÷6,0 mm<sup>2</sup>

Matrici e posizionatori devono essere ordinati a parte

In robusta valigetta di resina sintetica con fondo in materiale espanso preformato

Dimensioni LxPxh 345x280x80 mm

Peso ca. 2 kg

Codice B 2190 9000	<b>B 2190/9</b>	Cad. €	<b>250,00</b>		1
--------------------	-----------------	--------	---------------	---	---



B 6

### Tipo con utensili per installazione impianti fotovoltaici MC3

Composto da:

**1 crimpatrice B 2190** (senza matrici)**1 coppia di matrici B 2190/4** per connettori solari MC3 con posizionale B 2190/41**1 utensile B 2190/93** per il montaggio di connettori solari MC3**1 pinza spelacavi** a regolazione automatica **B 2186/83**, per cavi 1,5÷6,0 mm<sup>2</sup>

Matrici e posizionatori devono essere ordinati a parte

In robusta valigetta di resina sintetica con alloggiamenti in materiale espanso preformato, completa di 4 vaschette portaminuteria e divisorio

Dimensioni LxPxh 345x280x110 mm

Peso ca. 3,3 kg

Codice B 2190 9100	<b>B 2190/91</b>	Cad. €	<b>591,00</b>		1
--------------------	------------------	--------	---------------	---	---

### Accessori per crimpatrice B 2190

Matrici con profilo di precisione per crimpaggi ripetuti e di qualità



#### Matrici per connettori H+S (Huber + Suhner)

Per cavi	mm <sup>2</sup>	2,5-4,0 (AWG 13-11)	4,0-6,0 (AWG 11-10)
Codice		<b>B 2190 3001</b>	<b>B 2190 3002</b>
<b>B 2190/3</b>	La coppia €	<b>136,00</b>	<b>135,00</b>



B 2190 3001



B 2190 3002

#### Per connettori solari MC3 (Multi Contac 3)

**B 2190/4 - Matrici** - Sezione 2,5-4,0-6,0 mm<sup>2</sup> (AWG 13-11-10)**B 2190/41 - Posizionatore**

Codice B 2190 4000	<b>B 2190/4</b>	La coppia €	<b>151,00</b>		1
Codice B 2190 4100	<b>B 2190/41</b>	Cad. €	<b>75,50</b>		1



Matrici



Posizionatore

#### Per connettori solari MC4 (Multi Contac 4)

**B 2190/5 - Matrici per cavi mm<sup>2</sup> 2,5-4,0-6,0** (AWG 13-10)**B 2190/51 - Posizionatore**

Codice B 2190 5000	<b>B 2190/5</b>	La coppia €	<b>160,00</b>		1
Codice B 2190 5100	<b>B 2190/51</b>	Cad. €	<b>75,50</b>		1



Matrici



Posizionatore

#### Matrici per connettori SunCon® (Hirschmann)

Sezione 2,5/4,0/6,0 mm<sup>2</sup> (AWG 13/11/10)

Codice B 2190 6000	<b>B 2190/6</b>	La coppia €	<b>134,00</b>		1
--------------------	-----------------	-------------	---------------	---	---



#### Per connettori Solarlok® (Tyco)

**B 2190/7 - Matrici** - Sezione 1,5-2,5-4,0-6,0 mm<sup>2</sup> (AWG 15-13-11-10)**B 2190/71 - Posizionatore**

Codice B 2190 7000	<b>B 2190/7</b>	La coppia €	<b>230,00</b>		1
Codice B 2190 7100	<b>B 2190/71</b>	Cad. €	<b>75,50</b>		1



Matrici



Posizionatore

#### Utensili per il montaggio dei connettori



**B 2190/93 - Per connettori solari MC3** e rimuovere le guaine di cavi con sezione 2,5÷10 mm<sup>2</sup>Con 3 punzoni (2,5/4,0 - 6,0 - 10,0 mm<sup>2</sup>) incorporati nell'impugnatura

Lunghezza totale 325 mm

**B 2190/94 - Coppia di utensili per connettori solari MC4**

Adatti anche per intervenire su connettori già montati

Lunghezza totale 115 mm

Codice B 2190 9300	<b>B 2190/93</b>	Cad. €	<b>198,00</b>		1
Codice B 2190 9400	<b>B 2190/94</b>	La coppia €	<b>8,60</b>		1

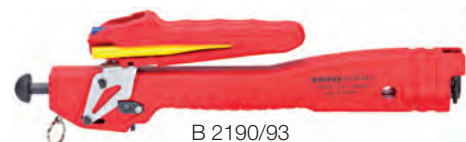

B 2190/93



B 2190/94

## KNIPLEX® Crimpatrici automatiche per capicorda - PreciForce®

In acciaio al cromo-vanadio, bonificato e temperato ad olio - Esecuzione brunita

Parti soggette al serraggio, in acciaio speciale bonificato - Con molla 

Manici in materiale bicomponente a forte spessore, con paramani

Ad apertura automatica dopo il serraggio, con movimento a cremagliera

Pressione di crimpaggio calibrata in fabbrica

I profili delle matrici rettificati di precisione e il dispositivo di arresto forzato (sbloccabile) consentono di ottenere ripetuti crimpaggi di qualità

Trasmissione a leva per alte prestazioni e minor dispendio di forze

### Per capicorda non isolati chiusi

Capacità 0,5÷10,0 mm<sup>2</sup> (AWG 20-7) - Con 4 tacche

Lunghezza totale 220 mm

Codice B 2191 3000	<b>B 2191/3</b>	Cad. €	<b>116,00</b>		1
--------------------	-----------------	--------	---------------	---	---



### Per capicorda a spina aperti non isolati 4,8+6,3 mm

Capacità 0,5÷6,0 mm<sup>2</sup> (AWG 20-10) - Con 3 tacche

Lunghezza totale 220 mm

Codice B 2191 5000	<b>B 2191/5</b>	Cad. €	<b>134,00</b>		1
--------------------	-----------------	--------	---------------	---	---



### Per capicorda preisolati

Capacità 0,5÷6,0 mm<sup>2</sup> (AWG 20-10) - Con 3 tacche

Lunghezza totale 220 mm

Codice B 2191 6000	<b>B 2191/6</b>	Cad. €	<b>109,00</b>		1
--------------------	-----------------	--------	---------------	---	---



### Per capicorda a bussola

Capacità 0,25÷6,0 mm<sup>2</sup> (AWG 23-10) - Con 5 tacche

Lunghezza totale 220 mm

Codice B 2191 8000	<b>B 2191/8</b>	Cad. €	<b>116,00</b>		1
--------------------	-----------------	--------	---------------	---	---



### Per connettori a spina coassiali BNC per RG 58/174/188/316

Con 6 tacche

Lunghezza totale 220 mm

Codice B 2191 1000	<b>B 2191/10</b>	Cad. €	<b>157,00</b>		1
--------------------	------------------	--------	---------------	---	---



## KNIPLEX® Crimpatrici per capicorda con matrici intercambiabili

Nuovo sistema "MultiCrimp" ideale per tutti gli utilizzatori professionisti per avere sempre a portata di mano un solo utensile per i più comuni tipi di crimpaggio

Sistema composto da:

- **Crimpatrice in acciaio al cromo-vanadio, bonificato e temperato ad olio**, con testa brunita, parti soggette al serraggio in acciaio bonificato e manici ergonomici in materiale bicomponente; **ad apertura automatica** dopo il serraggio, **tramite movimento a cremagliera**

Pressione di crimpaggio della crimpatrice calibrata in fabbrica

Lunghezza totale 250 mm

- **Supporto girevole completo di matrici per capicorda**, a cambio rapido e semplice senza

l'impiego di utensili, con profilo rettificato, marcate con pittogramma visibile sia sul supporto

che sulla pinza - Fissaggio sicuro tramite affidabile sistema di bloccaggio

Supporto dotato di clip per agganciare alla cintura



















Crimpatrice con supporto girevole completo di matrici per le più comuni operazioni di crimpaggio



Cambio matrici senza l'impiego di utensili

Fissaggio sicuro tramite affidabile sistema di bloccaggio

Matrici con pittogramma sempre ben visibile

N° matrici intercambiabili	3			5					
Codice	B 2192 1003			B 2192 1005					
<b>B 2192/1</b>	Cad. €	<b>217,00</b>			<b>283,00</b>				
Per capicorda									
Tipo di crimpaggio									
Capacità mm <sup>2</sup>	0,5÷6	0,5÷6	0,25÷6	0,5÷6	0,5÷6	0,25÷6	0,5÷10	1,5÷10	
AWG	20-10	20-10	23-10	20-10	20-10	23-10	20-7	15-7	



B 2192 1003  
Crimpatrice + supporto con 3 matrici



B 2192 1005  
Crimpatrice + supporto con 5 matrici

## Crimpatrici a morsetto per capicorda

In lamiera di acciaio speciale tranciata - Esecuzione verniciata  
Adatte per serrare capicorda e spelare cavi elettrici 0,75÷6,0 mm<sup>2</sup>  
Con foro per troncare viti filettate M 2,6÷M 5 e tronchese tagliacavi

**ABC** tools

Con manici in resina sintetica

**Per capicorda non isolati aperti, in ottone 1,5 - 2,5 mm<sup>2</sup>**

Lunghezza totale 220 mm

Codice **B 2193 2000** **B 2193/2** Cad. € **25,50**  1 

**Per capicorda non isolati aperti e chiusi 1,5 - 2,5 - 6 mm<sup>2</sup>**

Adatte per serrare capicorda non isolati in rame stagnato (chiusi),  
nonché capicorda in ottone (aperti)

Lunghezza totale 220 mm

Codice **B 2193 2100** **B 2193/21** Cad. € **28,60**  1 

**Per capicorda preisolati 0,5 - 1 - 1,5 - 2,5 - 4 - 6 mm<sup>2</sup> e non isolati aperti 1,5 - 2,5 mm<sup>2</sup>**

Con foro per cappucci di candele  
Particolarmente adatte per elettrauto

Lunghezza totale 230 mm

Codice **B 2193 3400** **B 2193/34** Cad. € **29,00**  1 

**KNIPEX**

Manici in materiale bicomponente

**Per capicorda a spina non isolati 0,5 - 2,5 mm<sup>2</sup>**

Con foro per cappucci di candele

Lunghezza totale 230 mm

Codice **B 2193 2300** **B 2193/23** Cad. € **22,90**  1 

**Per capicorda e connettori per cavi non isolati 0,5 - 6,0 mm<sup>2</sup>**

Con foro per cappucci di candele

Lunghezza totale 230 mm

Codice **B 2193 2700** **B 2193/27** Cad. € **22,80**  1 

**Per capicorda isolati e connettori per cavi 0,5 - 6,0 mm<sup>2</sup>**

Con foro per cappucci di candele

Lunghezza totale 230 mm

Codice **B 2193 3100** **B 2193/31** Cad. € **21,40**  6 

**Per capicorda e connettori per cavi isolati 0,5 - 6 mm<sup>2</sup> e capicorda a spina non isolati 0,5 - 2,5 mm<sup>2</sup>**

Lunghezza totale 240 mm

Codice **B 2193 3200** **B 2193/32** Cad. € **24,30**  6 

## **KNIPEX** Crimpatrici a morsetto per capicorda

In acciaio speciale ad alta resistenza - Esecuzione brunita

Adatte per capicorda preisolati 0,5÷6 mm<sup>2</sup> (AWG 20-10) e spelare cavi elettrici 0,5÷6 mm<sup>2</sup>

Con leva di apertura a scatto rapido

Pressione di crimpaggio regolabile

Crimpaggio forte con minimo sforzo

Lunghezza totale 215 mm

Codice **B 2193 4000** **B 2193/400** \* Cad. € **122,00**  1 

\* articolo in esaurimento

## **KNIPEX** Crimpatrice a doppia leva per capicorda

In acciaio speciale - Esecuzione brunita - Modello industriale

Manici rivestiti in resina termoplastica

**Per capicorda preisolati 0,5÷2,6 mm<sup>2</sup>**

Lunghezza totale 235 mm

Codice **B 2193 4600** **B 2193/460** \* Cad. € **147,00**  1 

\* articolo in esaurimento

## ABC TOOLS Crimpatrici automatiche per capicorda

Testa e parti soggette al serraggio, in lamiera stampata al cromo-molibdeno, interamente temperate

Manici rivestiti in resina sintetica bicomponente

**Apertura automatica dopo il serraggio**

**Con movimento a cremagliera**

A doppia aggraffatura

Con vite di regolazione della molla

Lunghezza totale 230 mm

B 6

### Per capicorda non isolati

Con 4 tacche per il crimpaggio

Per terminali	mm <sup>2</sup>	1,5÷10	2,5÷16
<b>Codice</b>		<b>B 2193 4010</b>	<b>B 2193 4016</b>
<b>B 2193/40</b>	Cad. €	<b>64,50</b>	<b>66,50</b>
AWG		16-8	14-5



### Per capicorda preisolati

Con 4 tacche per il crimpaggio

Per terminali	mm <sup>2</sup>	0,14÷6,0	0,5÷6,0
<b>Codice</b>		<b>B 2193 4406</b>	<b>B 2193 4400</b>
<b>B 2193/44</b>	Cad. €	<b>69,00</b>	<b>33,40</b>
AWG		26-10	20-10



### Per capicorda a spina non isolati, larghezza 6,3 mm

Per terminali	mm <sup>2</sup>	0,25÷6,0	0,5÷6,0
<b>Codice</b>		<b>B 2193 4506</b>	<b>B 2193 4500</b>
<b>B 2193/45</b>	Cad. €	<b>78,00</b>	<b>64,00</b>
AWG		22-10	20-10
N° tacche per il crimpaggio		4	3



### Per connettori RG 55/58/59/62/141, fibra ottica, Belden 8279

Con 3 tacche per il crimpaggio

<b>Codice B 2193 4602</b>	<b>B 2193/46</b>	Cad. €	<b>65,00</b>		1
---------------------------	------------------	--------	--------------	---	---



## ABC TOOLS Crimpatrici per terminali a bussola

Testa e parti soggette al serraggio in lamiera stampata al cromo-molibdeno, interamente temperate

Manici rivestiti in resina sintetica bicomponente

Per serraggio di terminali a norma DIN 46228 (parte 1+4)

**Apertura automatica dopo il serraggio**

**Con movimento a cremagliera**

Vite per la regolazione della molla

### Tipo con matrice con tacche per il crimpaggio

Lunghezza totale 230 mm

Per terminali	mm <sup>2</sup>	0,5÷6,0	6,0÷16
<b>Codice</b>		<b>B 2193 5106</b>	<b>B 2193 5116</b>
<b>B 2193/51</b>	Cad. €	<b>67,00</b>	<b>67,00</b>
AWG		20-10	10-5
N° tacche per il crimpaggio		5	3

0,5÷6,0 mm<sup>2</sup>6,0÷16 mm<sup>2</sup>

### Tipo con regolazione automatica alle diverse sezioni dei conduttori

Serraggio disinnestabile per cablaggi sicuri

**Per crimpaggio laterale a sezione quadra**

Ideale per ottenere superfici di contatto ottimali indipendentemente dal posizionamento della connessione

Lunghezza totale 170 mm

Per terminali	mm <sup>2</sup>	0,08÷10	0,5÷16
<b>Codice</b>		<b>B 2193 5410</b>	<b>B 2193 5416</b>
<b>B 2193/54</b>	Cad. €	<b>111,00</b>	<b>117,00</b>
AWG		28-7	20-5



## KNIPEX® Crimpatrici automatiche per capicorda

In acciaio al cromo-vanadio, bonificato e temperato ad olio - Testa brunita  
 Manici ergonomici, rivestiti in resina termoplastica - Con molla  $\overline{M}$   
**Pressione di crimpaggio calibrata in fabbrica** - Profili delle matrici rettificati  
 Ad **apertura automatica dopo il serraggio**, con movimento a cremagliera  
 Dispositivo di bloccaggio, per serraggi a norme DIN, disinnestabile per cablaggi sicuri  
 Lunghezza totale 250 mm

### Forma 3

Per terminali maschi e femmine non isolati 0,5÷6,0 mm<sup>2</sup> (AWG 20-7)  
 Con 4 tacche per il crimpaggio

Codice B 2193 4303	B 2193/43	Cad. €	140,00		1
--------------------	-----------	--------	--------	---	---



### Forma 5

Per capicorda a spina non isolati 0,5÷6,0 mm<sup>2</sup> (AWG 20-10) larghezza 4,8 e 6,3 mm  
 Con 3 tacche per il crimpaggio

Codice B 2193 4305	B 2193/43	Cad. €	158,00		1
--------------------	-----------	--------	--------	---	---



### Forma 6

Per capicorda preisolati 0,5÷6,0 mm<sup>2</sup> (AWG 20-10)  
 Con 3 tacche per il crimpaggio

Codice B 2193 4306	B 2193/43	Cad. €	126,00		1
--------------------	-----------	--------	--------	---	---



### Forma 10

Per connettori COAX, BNC e TNC  
 Con 3 tacche per il crimpaggio

Codice B 2193 4310	B 2193/43	Cad. €	171,00		1
--------------------	-----------	--------	--------	---	---



## Strumento di cablaggio

Corpo in resina sintetica antiurto - Testa brunita  
 Adatti per l'inserimento di cavi in canaline, prese e quadri elettrici  
**Per cavi UTP** (Unshielded Twisted Pair) e **STP** (Shielded Twisted Pair)  $\varnothing$  0,4-0,8 mm  
 Eseguono l'inserimento dei fili sui contatti e contemporaneamente ne tagliano la parte residua  
 Con gancio e lama di sbloccaggio - Lunghezza totale 175 mm

B 2193/411 - 

B 2193/421 - 

Codice B 2193 4110	B 2193/411	Cad. €	17,10		1
Codice B 2193 4210	B 2193/421	Cad. €	48,70		1



B 2193/411



B 2193/421

## KNIPEX® Utensile di compressione per connettori coassiali

Adatto per la compressione di connettori F, BNC e RCA - **Per cavi RG 59 / 6 / 11**  
 Testina girevole per diverse dimensioni dei cavi  
 Inserto girevole per adattarsi ai vari tipi connettori  
 Regolazione tramite vite alla lunghezza del connettore  
 Lunghezza totale 175 mm

Codice B 2193 4700	B 2193/47	Cad. €	58,50		1
--------------------	-----------	--------	-------	---	---



## KNIPEX® Pinza per connettori «Scotchlok»

In acciaio al vanadio forgiato e temperato ad olio  
 Manici rivestiti in resina termoplastica - Testa pulita - 1 - Con molla  $\overline{M}$   
 Taglienti ulteriormente temperati ad induzione adatti per il taglio dei conduttori  
 Per il serraggio dei conduttori isolati in resina, utilizzati nel settore della telefonia, con il sistema di contatto ad U nei connettori Scotchlok - Con ganasce parallele per serrare i connettori  
**Capacità  $\varnothing$  0,4÷1,1 mm** - Lunghezza totale 155 mm

Codice B 2193 4800	B 2193/48	Cad. €	39,70		6
--------------------	-----------	--------	-------	---	---



## KNIPEX® Pinza combinata per elettricisti e cablatori

In acciaio al vanadio forgiato e temperato ad olio  
 Taglienti temperati ad induzione, durezza ca. 60 HRC  
 Manici bicomponenti a forte spessore con paramani - Testa pulita - 1  
 Con becchi piatti e zigrinati - Fori spelacavi e taglienti di grande precisione  
**Per spelare cavi elettrici 0,5 - 0,75 - 1,5 - 2,5 mm<sup>2</sup>**  
 Adatta per crimpare terminali a bussola - Taglia filo a bassa, media e alta resistenza  
 Lunghezza totale 160 mm

Codice B 2193 5000	B 2193/5	Cad. €	35,30		1
--------------------	----------	--------	-------	---	---

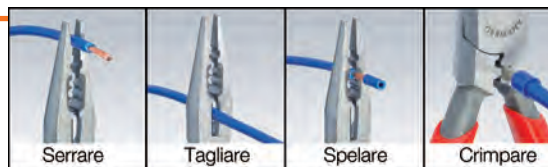

## Pinze per connettori modulari - Tipo «Western»

Per troncare e spelare cavi piatti non schermati per telefono e serrare connettori modulari tipo «Western» - FCC 68

Crimpaggio parallelo di precisione - Dispositivo di arresto forzato (sbloccabile) per qualità di crimpaggio costante  
Con tronchese e lama spelacavi per cavi piatti con lunghezza 6 e 12 mm

**ABC tools** - In acciaio speciale - Esecuzione brunita

Per connettori RJ11/12 a 6 poli (9,65 mm) e RJ45 a 8 poli (11,68 mm)

Con funzione supplementare di spelatura per cavi a sezione tonda

Forza di serraggio maggiorata tramite trasmissione a leva

Manici rivestiti in resina sintetica

Lunghezza totale 190 mm

Codice B 2193 4930 **B 2193/493** Cad. € **53,00**  1



Per connettori RJ10 a 4 poli (7,65 mm), RJ11/12 a 6 poli (9,65 mm) e RJ45 a 8 poli (11,68 mm)

Forza di serraggio maggiorata tramite trasmissione a leva

Manici antiscivolo in materiale bicomponente

Lunghezza totale 200 mm

Codice B 2193 4940 **B 2193/494** Cad. € **190,00**  1



In acciaio al cromo-vanadio, bonificato e temperato ad olio - Esecuzione brunita

Per connettori RJ11/12 a 6 poli (9,65 mm) e RJ45 a 8 poli (11,68 mm)

Con funzione supplementare di spelatura per cavi a sezione tonda

Forza di serraggio maggiorata tramite trasmissione a leva

Manici antiscivolo in materiale bicomponente

Lunghezza totale 190 mm

Codice B 2193 4910 **B 2193/491** Cad. € **30,70**  1



Per connettori RJ10 a 4 poli (7,65 mm), RJ11/12 a 6 poli (9,65 mm) e RJ45 a 8 poli (11,68 mm)

Con funzione supplementare di spelatura per cavi a sezione tonda

Forza di serraggio maggiorata tramite trasmissione a leva

Manici antiscivolo in materiale bicomponente

Lunghezza totale 200 mm

Codice B 2193 4920 **B 2193/492** Cad. € **108,00**  1



## Pinza multifunzione

In acciaio speciale bonificato, forgiato e temperato ad olio

Manici rivestiti in materiale bicomponente - Testa pulita - 1

Adatta per elettroinstallatori con 6 funzioni in un'unica pinza: prendere, piegare, togliere bave, tagliare cavi, spelare e crimpare terminali a bussola

Becchi diritti lisci per la presa sicura di cavi singoli senza danneggiarli

Incavo e superfici di contatto zigrinate per afferrare materiali tondi e piatti

Con nottolino per tenere chiusi i taglienti e consentire comunque l'utilizzo delle altre funzioni

Fori spelacavi per conduttori con sezione 0,7÷1,5+2,5 mm<sup>2</sup>

Taglia cavi in rame e alluminio fino a 5×2,5 mm<sup>2</sup> / Ø 15 mm

Con incavo per crimpare terminali a bussola 0,5÷2,5 mm<sup>2</sup>

Lunghezza totale 200 mm

Codice B 2193 5500 **B 2193/55** Cad. € **51,50**  1



## Pinza per terminali a bussola

In acciaio al vanadio forgiato e temperato ad olio

Manici rivestiti in resina sintetica - Testa pulita - 1 - Con molla M

Per serrare terminali a bussola DIN 46228 (parte 1+4) con sezione 0,25÷2,5 mm<sup>2</sup> (AWG 23-13)

Serraggio con profilo trapezoidale per una giunzione forte tra conduttori e terminale

Con 6 tacche - Lunghezza totale 145 mm

Codice B 2193 5600 **B 2193/56** Cad. € **29,90**  6



## Crimpatrici per terminali a bussola

Per serraggio di terminali a norma DIN 46228 (parte 1+4)

Per terminali 0,5÷6,0 mm<sup>2</sup> (AWG 20-10)

Crimpaggio frontale ideale per punti di difficile accesso

In acciaio speciale forgiato e temperato ad olio

Manici rivestiti in resina sintetica - Con una tacca - Lunghezza totale 180 mm

Codice B 2193 5800 **B 2193/58** Cad. € **46,40**  6

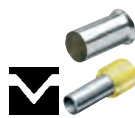

Per terminali 0,25÷16 mm<sup>2</sup> (AWG 23-5)

In acciaio speciale forgiato e temperato ad olio

Manici bicomponenti con paramani - Con 9 tacche - Lunghezza totale 180 mm

Codice B 2193 6000 **B 2193/6** Cad. € **36,30**  6



## KNIPEX® Crimpatrici per terminali a bussola

Per serraggio di terminali a norma DIN 46228 (parte 1+4)

**Tipo con regolazione automatica** alle diverse sezioni dei conduttori, per garantire un serraggio rapido, comodo e sicuro - Modello brevettato

Parti soggette al serraggio in **acciaio speciale**, temperato ad olio, testa brunita

Manici ergonomici in materiale bicomponente a forte spessore per massima comodità d'impiego

**Con pressione di crimpaggio calibrata in fabbrica**

Serraggio disinnestabile per cablaggi sicuri

Forza di serraggio maggiorata dalla trasmissione a leva



**Esecuzione per crimpaggio laterale a sezione esagonale,**

ideale per zone di difficile accesso

**Per terminali 0,08÷10 mm<sup>2</sup>** (AWG 28-7)

Lunghezza totale 180 mm

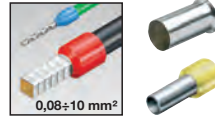

**Codice B 2193 6100** **B 2193/61** Cad. € **174,00** 1



**Esecuzione per crimpaggio laterale a sezione quadra,** ideale per ottenere superfici di contatto ottimali indipendentemente dal posizionamento della connessione

**Per terminali 0,08÷10 + 16 mm<sup>2</sup>** (AWG 28-7 + 5)

Lunghezza totale 180 mm

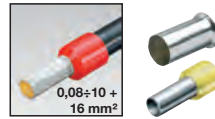

**Codice B 2193 6200** **B 2193/62** Cad. € **165,00** 1



**Esecuzione per crimpaggio frontale a sezione quadra,**

ideale per ottenere superfici di contatto ottimali

indipendentemente dal posizionamento della connessione

Con inserimento frontale particolarmente adatto per luoghi di difficile accesso (p.es. quadri elettrici)

Lunghezza totale 190 mm

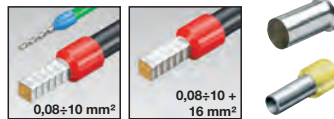

Per terminali	mm <sup>2</sup>	0,08÷10*	0,08÷10 + 16
<b>Codice</b>		<b>B 2193 6310</b>	<b>B 2193 6316</b>
<b>B 2193/63</b>	Cad. €	<b>168,00</b>	<b>178,00</b>
AWG		28-7	28-7 + 5

\* Adatta anche per crimpaggio laterale fino a 2,5 mm<sup>2</sup>



**Con testa per il crimpaggio girevole a 360°,**  
**con 8 posizioni di scatto - TWISTOR16**

Per serrare **terminali a bussola da 0,14÷16 mm<sup>2</sup>** (AWG 26-5)

Adatta anche per crimpare terminali a bussola doppi fino a 2x6 mm<sup>2</sup>

Regolazione automatica alle diverse sezioni dei conduttori

Per crimpaggi di alta qualità e ripetitivi

Apertura automatica dopo il serraggio

Testa affusolata per crimpaggi in posti di difficile accesso

Lunghezza totale 200 mm

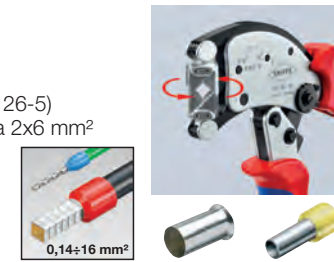

**Codice B 2193 6330** **B 2193/633** Cad. € **189,00** 1



## Terminali a bussola preisolati - DIN 46228/4

In rame elettrolitico stagnato, con isolamento in polipropilene resistente da -55°C÷+105°C

Si vendono in confezione come indicato in tabella

**B 2193/64 - Per cavo singolo**

**B 2193/65 - Per due cavi** (per serrare due cavi con sezione uguale)

Per cavi	mm <sup>2</sup>	0,5	1	1,5	2,5	4	6	10
<b>Codice</b>	<b>B 2193 ....</b>	<b>6405</b>	<b>6401</b>	<b>6415</b>	<b>6425*</b>	<b>6404*</b>	<b>6406</b>	<b>6410</b>
<b>B 2193/64</b>	La conf. €	<b>10,20</b>	<b>10,20</b>	<b>10,20</b>	<b>13,00</b>	<b>23,90</b>	<b>6,40</b>	<b>20,20</b>
<b>Codice</b>	<b>B 2193 ....</b>	<b>6505</b>	<b>6501</b>	<b>6515</b>	<b>6525</b>	<b>6504</b>	<b>6506</b>	<b>6510</b>
<b>B 2193/65</b>	La conf. €	<b>22,30</b>	<b>22,30</b>	<b>22,30</b>	<b>13,00</b>	<b>13,00</b>	<b>18,60</b>	<b>24,10</b>
Colore		bianco	rosso	nero	blu	grigio	giallo	rosso
B 2193/64	d <sub>1</sub> - L <sub>1</sub> - L <sub>2</sub> mm	1-8-14	1,4-8-14	1,7-8-14	2,2-8-14	2,8-10-17	3,5-12-20	4,5-12-22
B 2193/65	d <sub>1</sub> - L <sub>1</sub> - L <sub>2</sub> mm	1,4-8-15	1,95-8-15	2,2-8-16	2,8-10-18,5	3,7-12-23	4,8-14-26	6,4-14-26
In confezione da	pz.	500	500	500	250	100	100	100

\* In confezione da 500 pezzi

**KNIPEX® - Assortimento di terminali a bussola preisolati - DIN 46228/4**

In robusta **cassetta di resina sintetica «TANOS MINI-systainer®»** ad alta resistenza, con **pratico sistema di aggancio per impilare più cassette tra loro** - Composto da:

1 pinza tipo B 2193/6 per terminali da 0,5÷16 mm con manici rivestiti in resina sintetica

200 terminali a bussola da 0,5 mm<sup>2</sup> bianco

75 terminali a bussola da 4,0 mm<sup>2</sup> grigio

200 terminali a bussola da 0,75 mm<sup>2</sup> grigio

75 terminali a bussola da 6,0 mm<sup>2</sup> giallo

200 terminali a bussola da 1,0 mm<sup>2</sup> rosso

50 terminali a bussola da 10,0 mm<sup>2</sup> rosso

200 terminali a bussola da 1,5 mm<sup>2</sup> nero

40 terminali a bussola da 16,0 mm<sup>2</sup> blu

150 terminali a bussola da 2,5 mm<sup>2</sup> blu

Dimensioni cassetta LxPxh 267x170x70 mm

**Codice B 2193 6700** **B 2193/67** Cad. € **134,00** 1

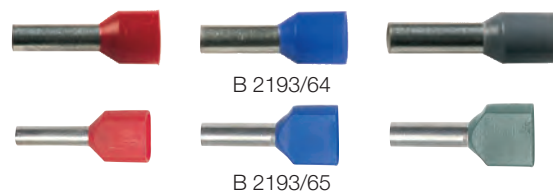
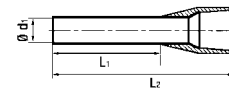

## ABC TOOLS Serracapicorda per elevate prestazioni

Per terminali e connettori non isolati

### Tipo a leva semplice

Per cavi con sezione fino a 120 mm<sup>2</sup>

Sezioni 10 - 16 - 25 - 35 - 50 - 70 - 95 - 120 mm<sup>2</sup>

In ghisa, con manici rivestiti in PVC

Ganascia regolabile a vite con tacca di riferimento per i vari diametri e riscontro sul corpo

Lunghezza totale 558 mm - Peso 2,9 kg

Codice B 2193 7000	<b>B 2193/7</b>	Cad. €	<b>250,00</b>		1
--------------------	-----------------	--------	---------------	---	---



### Tipo a doppia leva

Per cavi con sezione fino a 16 mm<sup>2</sup>

Sezioni 0,75 - 1,5 - 2,5 - 4 - 6 - 10 - 16 mm<sup>2</sup>

In lamiera stampata

Manici rivestiti in resina termoplastica con fermo di regolazione per la chiusura

Peso 0,6 kg

Codice B 2193 8160	<b>B 2193/816</b>	Cad. €	<b>269,00</b>		1
--------------------	-------------------	--------	---------------	---	---



Per cavi con sezione fino a 50 mm<sup>2</sup>

Sezioni 6 - 10 - 16 - 25 - 35 - 50 mm<sup>2</sup>

In acciaio stampato

Manici tubolari rivestiti in resina termoplastica

I diametri di lavoro vengono predisposti mediante apposito disco selezionatore

Lunghezza totale 600 mm - Peso 2,4 kg

Codice B 2193 8500	<b>B 2193/850</b>	Cad. €	<b>403,00</b>		1
--------------------	-------------------	--------	---------------	--	---



## ABC TOOLS Serracapicorda idraulici

Particolarmente adatti per serrare capicorda (terminali di connessione) e giunti di tipo B.T. da 6÷240 mm<sup>2</sup>

Costruzione extra robusta in acciaio brunito per resistere alle corrosioni

Manici rivestiti con impugnature in gomma antiscivolo

Testa girevole di 180° per poter eseguire il crimpaggio nella posizione ideale

Apertura a scatto per l'inserimento agevolato delle matrici

Matrici scorrevoli su guide

Forza di compressione sviluppabile max. 60 kN

Dimensioni ridotte per operare con facilità anche in poco spazio

**Funzionamento:** serracapicorda manuale a pompa oleodinamica, con scarico automatico della pressione a compressione avvenuta e con dispositivo a leva per l'apertura singola delle matrici

**Assortimento completo di:**

1 serracapicorda idraulico forza max. 60 kN e coppie di matrici come indicato in tabella

In cassetta di resina sintetica, dimensioni LxPxh 460x270x80 mm

Lunghezza totale	mm	370	400
Codice		<b>B 2193 9370</b>	<b>B 2193 9400</b>
<b>B 2193/9</b>	Cad. €	<b>1.389,00</b>	<b>1.655,00</b>
Coppie di matrici	mm <sup>2</sup>	10/16 - 25/35 - 50/70 - 95/120 - 150 - 185/6	10/16 - 25/35 - 50/70 - 95/120 - 150 - 185 - 240/6
Peso serracapicorda	kg	2,5	2,9
Peso assortimento ca.	kg	4,5	5,3

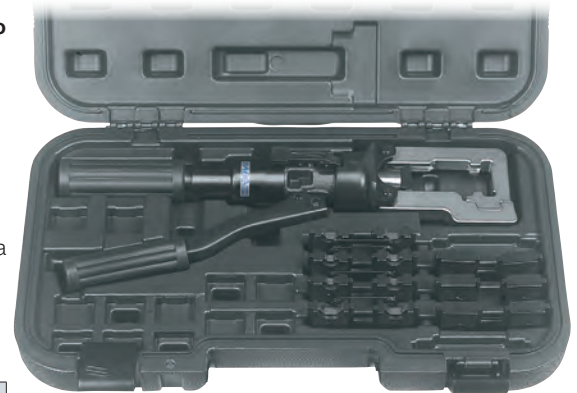

### Matrici per serracapicorda idraulici B 2193/9

Per crimpaggi a sezione esagonale

Fino alla gr. 95/120 le coppie sono adatte per due sezioni

**B 2193/97** - Per serracapicorda gr. 370

**B 2193/98** - Per serracapicorda gr. 400

Per capicorda	mm <sup>2</sup>	10/16	25/35	50/70	95/120	150	185	240
Codice	B 2193 ....	9701	9702	9703	9704	9705	9706	—
<b>B 2193/97</b>	La coppia €	<b>74,00</b>	<b>74,00</b>	<b>74,00</b>	<b>74,00</b>	<b>74,00</b>	<b>74,00</b>	—
Codice	B 2193 ....	9801	9802	9803	9804	9805	9806	9807
<b>B 2193/98</b>	La coppia €	<b>92,00</b>	<b>92,00</b>	<b>92,00</b>	<b>92,00</b>	<b>92,00</b>	<b>92,00</b>	<b>92,00</b>



B 2193/97



B 2193/98



## Capicorda preisolati

In rame elettrolitico puro, brasati, stagnati

Per connessioni senza saldatura

Particolarmente adatti per elettricisti, installatori, elettrauto, cablatori di quadri elettrici

**B 2194** - Per connessioni di cavi con sezione  $0,5 \div 1,0 \text{ mm}^2$  (AWG 22-17) - Isolante rosso ●

**B 2195** - Per connessioni di cavi con sezione  $1,5 \div 2,5 \text{ mm}^2$  (AWG 16-14) - Isolante azzurro ●

**B 2196** - Per connessioni di cavi con sezione  $4,0 \div 6,0 \text{ mm}^2$  (AWG 12-10) - Isolante giallo ●

Si vendono in confezione  indivisibile da 100 pezzi

### Tipo ad occhio

Foro vite	M	3	3,5	4	5	6	8	10
Codice	B 2194 ....	1032	1037	1043	1053	1065	1084	1105
<b>B 2194/1</b> - Ø d 1,6 mm	La cf. €	6,45	6,75	7,05	6,95	9,65	10,20	22,50
Codice	B 2195 ....	1032	—	1043	1053	1065	1084	1105
<b>B 2195/1</b> - Ø d 2,3 mm	La cf. €	7,55	—	9,10	8,90	11,10	11,50	21,60
Codice	B 2196 ....	—	—	1043	1053	1065	1084	1105
<b>B 2196/1</b> - Ø d 3,6 mm	La cf. €	—	—	13,70	13,50	13,70	15,50	20,70



### Tipo a forcella

Foro vite	M	3	3,5	4	5	6
Codice	B 2194 ....	2032	2037	2043	2053	2065
<b>B 2194/2</b> - Ø d 1,6 mm	La cf. €	6,90	7,90	8,10	8,50	11,00
Codice	B 2195 ....	2032	2037	2043	2053	2065
<b>B 2195/2</b> - Ø d 2,3 mm	La cf. €	7,75	9,50	8,60	8,90	15,10
Codice	B 2196 ....	—	—	2043	2053	2065
<b>B 2196/2</b> - Ø d 3,6 mm	La cf. €	—	—	17,10	14,60	22,90



### Tipo a puntalino

Codice	B 2194 3019	<b>B 2194/3</b>	Ø d 1,7 mm	La cf. €	8,85
Codice	B 2195 3019	<b>B 2195/3</b>	Ø d 2,3 mm	La cf. €	10,20
Codice	B 2196 3029	<b>B 2196/3</b>	Ø d 3,4 mm	La cf. €	19,20

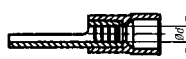

### Tipo a connettore di testa

Codice	B 2194 4036	<b>B 2194/4</b>	Ø d 1,6 mm	La cf. €	8,95
Codice	B 2195 4043	<b>B 2195/4</b>	Ø d 2,3 mm	La cf. €	10,10
Codice	B 2196 4006	<b>B 2196/4</b>	Ø d 3,6 mm	La cf. €	16,70

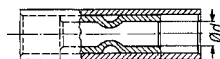

### Tipo a giunto cilindrico maschio

Diametro D	mm	4	5
Codice		B 2194 5004	—
<b>B 2194/5</b> - Ø d 1,7 mm	La cf. €	8,50	—
Codice		—	B 2195 5005
<b>B 2195/5</b> - Ø d 2,3 mm	La cf. €	—	9,50
Codice		—	B 2196 5005
<b>B 2196/5</b> - Ø d 3,4 mm	La cf. €	—	17,20

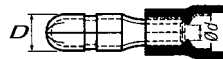

### Tipo a giunto cilindrico femmina

Diametro D	mm	4	5
Codice		B 2194 6004	—
<b>B 2194/6</b> - Ø d 1,7 mm	La cf. €	11,40	—
Codice		—	B 2195 6005
<b>B 2195/6</b> - Ø d 2,3 mm	La cf. €	—	17,20
Codice		—	B 2196 6005
<b>B 2196/6</b> - Ø d 3,4 mm	La cf. €	—	20,00



## Capicorda preisolati

In rame elettrolitico puro, brasati, stagnati

Per connessioni senza saldatura

Particolarmente adatti per elettricisti, installatori, elettrauto, cablatori di quadri elettrici

**B 2194** - Per connessioni di cavi con sezione 0,5÷1,0 mm<sup>2</sup> (AWG 22-17) - Isolante rosso ●

**B 2195** - Per connessioni di cavi con sezione 1,5÷2,5 mm<sup>2</sup> (AWG 16-14) - Isolante azzurro ●

**B 2196** - Per connessioni di cavi con sezione 4,0÷6,0 mm<sup>2</sup> (AWG 12-10) - Isolante giallo ●

Si vendono in confezione  indivisibile da 100 pezzi

B 6

### Tipo piatto femmina



Larghezza spina	mm	2,8	6,3
Codice		<b>B 2194 7028</b>	<b>B 2194 7063</b>
<b>B 2194/7</b> - Ø d 1,7 mm	La cf. €	<b>8,70</b>	<b>8,45</b>
Codice		—	<b>B 2195 7063</b>
<b>B 2195/7</b> - Ø d 2,3 mm	La cf. €	—	<b>9,65</b>
Codice		—	<b>B 2196 7063</b>
<b>B 2196/7</b> - Ø d 3,4 mm	La cf. €	—	<b>16,30</b>



### Tipo piatto maschio



Larghezza spina	mm	2,8	6,3
Codice		<b>B 2194 8028</b>	<b>B 2194 8063</b>
<b>B 2194/8</b> - Ø d 1,7 mm	La cf. €	<b>13,30</b>	<b>10,10</b>
Codice		—	<b>B 2195 8063</b>
<b>B 2195/8</b> - Ø d 2,3 mm	La cf. €	—	<b>10,10</b>
Codice		—	<b>B 2196 8063</b>
<b>B 2196/8</b> - Ø d 3,4 mm	La cf. €	—	<b>17,10</b>



### Tipo a raccordo misto (maschio + femmina)



Larghezza spina 6,3 mm

Codice <b>B 2194 9063</b>	<b>B 2194/9</b>	Ø d 1,7 mm	La cf. €	<b>12,90</b>
Codice <b>B 2195 9063</b>	<b>B 2195/9</b>	Ø d 3,4 mm	La cf. €	<b>13,10</b>



## Assortimenti di terminali e capicorda



Con alloggiamento per una crimpatrice per capicorda o per terminali a bussola

Composto da:

500 terminali **B 2193/64** per cavi Ø 0,5 mm<sup>2</sup> - Colore bianco

500 terminali **B 2193/64** per cavi Ø 1 mm<sup>2</sup> - Colore rosso

500 terminali **B 2193/64** per cavi Ø 1,5 mm<sup>2</sup> - Colore nero

500 terminali **B 2193/64** per cavi Ø 2,5 mm<sup>2</sup> - Colore blu

500 terminali **B 2193/64** per cavi Ø 4 mm<sup>2</sup> - Colore grigio

100 terminali **B 2193/64** per cavi Ø 6 mm<sup>2</sup> - Colore giallo

100 terminali **B 2193/64** per cavi Ø 10 mm<sup>2</sup> - Colore rosso

100 capicorda con occhiello **B 2194/1** foro vite M 5, per cavi Ø 0,5÷1,0 mm<sup>2</sup> - Colore rosso

100 capicorda con occhiello **B 2195/1** foro vite M 5, per cavi Ø 1,5÷2,5 mm<sup>2</sup> - Colore blu

100 capicorda con occhiello **B 2195/1** foro vite M 6, per cavi Ø 1,5÷2,5 mm<sup>2</sup> - Colore blu

100 capicorda con occhiello **B 2196/1** foro vite M 6, per cavi Ø 4,0÷6,0 mm<sup>2</sup> - Colore giallo

100 capicorda a forchetta **B 2194/2** foro vite M 4, per cavi Ø 0,5÷1,0 mm<sup>2</sup> - Colore rosso

100 capicorda a forchetta **B 2195/2** foro vite M 4, per cavi Ø 1,5÷2,5 mm<sup>2</sup> - Colore blu

100 capicorda a spina **B 2194/7** da 6,3 mm, per cavi Ø 0,5÷1,0 mm<sup>2</sup> - Colore rosso

100 capicorda a spina **B 2195/7** da 6,3 mm, per cavi Ø 1,5÷2,5 mm<sup>2</sup> - Colore blu

In cassetta di polipropilene resistente agli urti

Dimensioni LxPxh 400x320x70 mm - Peso 2,4 kg

Codice <b>B 2196 2500</b>	<b>B 2196/25</b>	Cad. €	<b>187,00</b>	 1
---------------------------	------------------	--------	---------------	---



### In cassetta di resina termoplastica (ABS) «TANOS MINI-systainer®»

Composto da:

1 pinza **B 2191/6** per capicorda preisolati 0,5÷6 mm<sup>2</sup> (AWG 20-10)

25 capicorda piatti femmina per cavi 0,5-1,0 mm<sup>2</sup> - larghezza x spessore 6,3x0,8 mm<sup>2</sup>

25 capicorda per tipo piatti femmina per cavi 1,5-2,5 mm<sup>2</sup> - largh. x spess. 6,3x0,8 - 8x0,8 mm<sup>2</sup>

25 capicorda a giunto cilindrico femmina per cavi 0,5-1 mm<sup>2</sup> - Ø 4 mm

25 capicorda a giunto cilindrico maschio per cavi 0,5-1 mm<sup>2</sup> - Ø 4 mm

25 capicorda con occhiello per cavi 0,5-1,0 mm<sup>2</sup> - per vite Ø 4 mm

25 capicorda per tipo con occhiello per cavi 1,5-2,5 mm<sup>2</sup> - per vite Ø 4 - 5 mm

25 capicorda per tipo con occhiello per cavi 4,0-6,0 mm<sup>2</sup> - per vite Ø 5 - 6 mm

25 capicorda a connettore di testa per cavi 0,5-1,0 mm<sup>2</sup>

25 capicorda a connettore di testa per cavi 1,5-2,5 mm<sup>2</sup>

Dimensioni LxPxh 267x170x70 mm - Peso 1,4 kg

Codice <b>B 2196 3000</b>	<b>B 2196/300</b>	Cad. €	<b>237,00</b>	 1
---------------------------	-------------------	--------	---------------	---



## Capicorda in ottone da crimpare

Per connessioni senza saldatura  
Particolarmente adatti per elettrauto  
Si vendono in confezione  indivisibile da 100 pezzi

Per connessioni di cavi con sezione da 0,5 a 1 mm<sup>2</sup> (AWG 22-17)

### Connessione piatta maschio

Larghezza spina	mm	6,3
Codice		B 2196 1163
<b>B 2196/11</b>	La cf. €	<b>13,70</b>
Dimensioni d <sub>2</sub> x w	mm	8,8x20

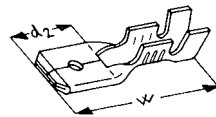

### Connessione piatta femmina

Larghezza spina	mm	6,3
Codice		B 2196 1263
<b>B 2196/12</b>	La cf. €	<b>7,90</b>
Dimensioni d <sub>2</sub> x w	mm	7,4x19,2

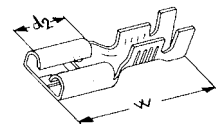

Per connessioni di cavi con sezione da 1,5 a 2,5 mm<sup>2</sup> (AWG 16-14)

### Occhiello a graffe - DIN 46225

Foro vite d <sub>2</sub>	mm	5,3
Codice		B 2196 2553
<b>B 2196/25</b>	La cf. €	<b>11,40</b>
Dimensioni d <sub>3</sub> x L <sub>1</sub>	mm	9,5x17,5

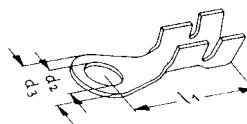

### Connessione piatta maschio

Larghezza spina	mm	6,3
Codice		B 2196 2663
<b>B 2196/26</b>	La cf. €	<b>13,20</b>
Dimensioni d <sub>2</sub> x w	mm	8,8x20

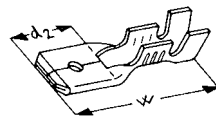

### Connessione piatta femmina

Larghezza spina	mm	6,3
Codice		B 2196 2763
<b>B 2196/27</b>	La cf. €	<b>8,20</b>
Dimensioni d <sub>2</sub> x w	mm	7,4x19,2

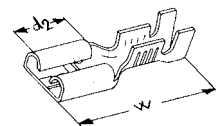

Per connessioni di cavi con sezione da 4 a 6 mm<sup>2</sup> (AWG 12-10)

### Connessione piatta maschio

Larghezza	mm	6,3
Codice		B 2196 4663
<b>B 2196/46</b>	La cf. €	<b>19,30</b>
Dimensioni d <sub>2</sub> x w	mm	8,8x20

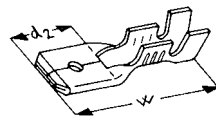

### Connessione piatta femmina

Larghezza spina	mm	6,3
Codice		B 2196 4763
<b>B 2196/47</b>	La cf. €	<b>16,30</b>
Dimensioni d <sub>2</sub> x w	mm	7,4x19,2

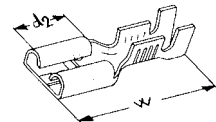

## Copricapicorda in polietilene

Ad inserzione posteriore

Per capicorda piatto femmina (B 2194/7 - B 2195/7 - B 2196/7)

Per larghezza spina	mm	6,3
Codice		B 2196 4863
<b>B 2196/48</b>	La cf. €	<b>1,77</b>
Dimensioni L x W x H	mm	22x9,3x5

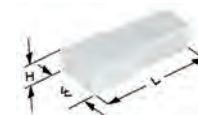

Per capicorda piatto maschio (B 2194/8 - B 2195/8 - B 2196/8)

Per larghezza spina	mm	6,3
Codice		B 2196 4963
<b>B 2196/49</b>	La cf. €	<b>2,82</b>
Dimensioni L x W x H	mm	22x12x8

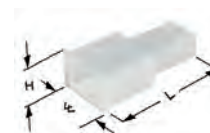

# ABC TOOLS Filiere manuali per tubi

Particolarmente adatte per interventi di riparazione e manutenzione in luoghi di difficile accesso

## Per filettature Gas coniche BSPT - Destre

Le teste intercambiabili con attacco ottagonale, possono essere applicate sul cricchetto con introduzione da entrambi i lati

**Teste per filettare** complete di pettini per filettature Gas coniche BSPT

Per filettare Ø pollici		3/8	1/2	3/4	1	1 1/4	1 1/2	2
<b>Codice</b>	<b>B 2286 ...</b>	<b>1038</b>	<b>1012</b>	<b>1034</b>	<b>1001</b>	<b>1114</b>	<b>1112</b>	<b>1002</b>
<b>B 2286/1</b>	Cad. €	<b>62,00</b>	<b>62,00</b>	<b>62,00</b>	<b>72,00</b>	<b>79,50</b>	<b>127,00</b>	<b>127,00</b>
Attacco ottagonale	mm	<b>56</b>	56	56	56	56	<b>76</b>	76



**Pettini di ricambio** per filettature Gas coniche BSPT

In serie di 4 pezzi - Temperati e rettificati per filettature di precisione

Per filettare Ø pollici		3/8	1/2	3/4	1	1 1/4	1 1/2	2
<b>Codice</b>	<b>B 2286 ...</b>	<b>2038</b>	<b>2012</b>	<b>2034</b>	<b>2001</b>	<b>2114</b>	<b>2112</b>	<b>2002</b>
<b>B 2286/2</b>	Cad. €	<b>43,20</b>	<b>43,20</b>	<b>43,20</b>	<b>43,20</b>	<b>43,20</b>	<b>69,50</b>	<b>69,50</b>

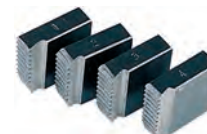

**Cricchetti portateste reversibili** per l'impiego delle teste B 2286/1

Manico in tubo zincato, impugnatura di plastica

Per teste fino a Ø pollici		1 1/4	2
<b>Codice</b>		<b>B 2287 1114</b>	<b>B 2287 1002</b>
<b>B 2287/1</b>	Cad. €	<b>99,50</b>	<b>159,00</b>
Attacco ottagonale interno	mm	56	76
Manico		in 2 pezzi	in 3 pezzi
Lunghezza totale	mm	620	870



### Riduzione

Per trasformare i cricchetti portateste da 2" (attacco interno 76 mm) ad 1 1/4" (attacco interno 56 mm)

<b>Codice B 2287 2000</b>	<b>B 2287/2</b>	Cad. €	<b>33,70</b>		1
---------------------------	-----------------	--------	--------------	--	---



**Cassette VUOTE** in lamiera di acciaio finemente verniciata, con maniglia di trasporto

Per teste fino a Ø pollici		1 1/4	2
<b>Codice</b>		<b>B 2287 9114</b>	<b>B 2287 9002</b>
<b>B 2287/9</b>	Cad. €	<b>59,00</b>	<b>78,00</b>
Dimensioni	mm	620x140x100h	460x300x130h



B 2288/0

**Assortimenti di teste** - In cassetta di lamiera

**Composto da 4 teste per filettare fino a Ø pollici 1**

4 teste B 2286/1 per filettare Ø pollici 3/8 - 1/2 - 3/4 - 1  
1 cricchetto portateste B 2287/1 per teste fino a Ø pollici 1 1/4  
Dimensioni LxPxh 620x140x100 mm - Peso 6,6 kg

<b>Codice B 2288 4000</b>	<b>B 2288/40</b>	Cad. €	<b>417,00</b>		1
---------------------------	------------------	--------	---------------	--	---



B 2288/1

**Composto da 4 teste per filettare fino a Ø pollici 1 1/4**

4 teste B 2286/1 per filettare Ø pollici 1/2 - 3/4 - 1 - 1 1/4  
1 cricchetto portateste B 2287/1 per teste fino a Ø pollici 2  
Dimensioni LxPxh 620x140x100 mm - Peso 7,1 kg

<b>Codice B 2288 4100</b>	<b>B 2288/41</b>	Cad. €	<b>434,00</b>		1
---------------------------	------------------	--------	---------------	--	---



**Composto da 6 teste per filettare fino a Ø pollici 2**

6 teste B 2286/1 per filettare Ø pollici 1/2 - 3/4 - 1 - 1 1/4 - 1 1/2 - 2  
1 cricchetto portateste B 2287/1 per teste fino a Ø pollici 2  
1 riduzione B 2287/2

1 bomboletta spray di olio da taglio K 3833/6 da 400 ml  
Dimensioni LxPxh 460x300x130 mm - Peso 13,1 kg

<b>Codice B 2288 6000</b>	<b>B 2288/6</b>	Cad. €	<b>808,00</b>		1
---------------------------	-----------------	--------	---------------	--	---

### «FILETTOIL» - OLIO DA TAGLIO LAVABILE PER TERMOIDRAULICA

Caratteristiche:

- ideale per utilizzo durante la filettatura di tubi a mano o con filettatrici elettriche
- lubrifica, raffredda i taglienti preservandoli da rapida usura
- facilmente lavabile inoltre, dopo aver lavato per circa 5 minuti con acqua la parte filettata, è possibile collaudare ed utilizzare l'impianto

Contenuto 400 ml

<b>Codice K 3845 0000</b>	<b>K 3845</b>	Cad. €	<b>10,30</b>		6
---------------------------	---------------	--------	--------------	--	---



## Pinze allargatubi per tubi di piombo

In acciaio speciale

Ganasce zigrinate - Ad apertura parallela - Con molla

Per tubi fino a Ø pollici 1 1/2

Lunghezza totale 240 mm

Codice B 2292 0000	<b>B 2292</b>	Cad. €	<b>37,60</b>		1
--------------------	---------------	--------	--------------	--	---



## Pinze per coni di biciclette e delle moto

In acciaio speciale forgiato e temperato ad olio - Testa sottile, pulita

Manici rivestiti in resina termoplastica

Con doppia bocca Ø 6 e 10 mm - Lunghezza totale 200 mm

**B 2300** - Esecuzione **diritta**

**B 2301** - Esecuzione **piegata**

Codice B 2300 0000	<b>B 2300</b>	Cad. €	<b>23,50</b>		6
Codice B 2301 0000	<b>B 2301</b>	Cad. €	<b>25,00</b>		6

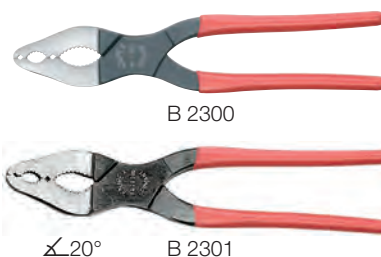

## Chiave pinza «Tucano»

In acciaio al cromo-vanadio, forgiato e temperato ad olio - DIN ISO 5743

Manici rivestiti in resina termoplastica - Testa pulita

Con cerniera **passante** con doppia guida e fermo di contrasto sui manici

**Regolazione automatica dell'apertura direttamente sul pezzo tramite pulsante**

Presenza senza gioco evita slittamenti o arrotondamenti dei dadi e sblocca avvitature arrugginite o verniciate

**Impiego rapido anche con una sola mano**

Apertura a pinza delle ganasce per un rapido adattamento al dado, da serrare o disserrare, secondo il principio del cricchetto

Per dadi da 10÷32 mm (3/8"÷1 1/4") sostituisce un assortimento di chiavi

Con **15 possibilità di regolazione** - Autoserrante nel campo 17÷32 mm

Lunghezza totale 250 mm

Codice B 2312 0000	<b>B 2312</b>	Cad. €	<b>30,20</b>		1
--------------------	---------------	--------	--------------	--	---

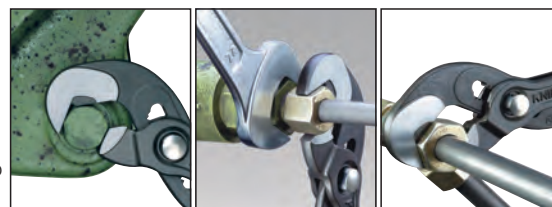

Ideale per dadi bloccati e rovinati

Impiego per controserraggio

Autoserrante: nessuno slittamento sul pezzo



## Pinze regolabili per tubi e dadi

In acciaio al cromo-vanadio

Con fermo di contrasto sui manici per evitare accidentali schiacciamenti delle dita

- DIN ISO 8976

Ganasce combinate, dentate concave e zigrinate diritte - Denti temperati durezza ca. 56 HRC

Con cerniera aperta - Scanalatura di guida fresate

Manici rivestiti in resina termoplastica - Testa pulita 1 - pz. 6

Lunghezza totale	mm	125	250
Codice		<b>B 2313 1125</b>	<b>B 2313 1250</b>
<b>B 2313/1</b>	Cad. €	<b>20,50</b>	<b>18,30</b>
Per tubi Ø max.		1 1/16" (17 mm)	1 5/16" (34 mm)
Per dadi max.	mm	14	36
Regolazioni	n°	4	5



125 mm



250 mm

- DIN ISO 8976

**Tipo con cerniera aperta**

Manici rivestiti in resina termoplastica - Scanalatura di guida fresate

Esecuzione cromata opaca - Con **6 possibilità di regolazione** - pz. 1

Lunghezza totale	mm	260	300
Codice		<b>B 2313 3255</b>	<b>B 2313 3300</b>
<b>B 2313/3</b>	Cad. €	<b>65,50</b>	<b>92,00</b>
Per tubi Ø max.		2 9/16" (65 mm)	3 5/32" (80 mm)



**Tipo con regolazione automatica dell'apertura tramite leva**

Con cerniera passante

Autoserrante, nessuno slittamento sul pezzo in lavorazione e minimo impiego di forza

Ganasce combinate, dentate concave e zigrinate diritte - Durezza ca. 61 HRC

Denti contrari al senso di rotazione, temperati e resistenti all'usura che consentono sempre una presa sicura

Manici rivestiti in resina termoplastica

Con **13 regolazioni** - Per tubi Ø max. 2" - Per dadi max. 50 mm

Lunghezza totale 260 mm

Codice B 2313 4260	<b>B 2313/4</b>	Cad. €	<b>64,50</b>		1
--------------------	-----------------	--------	--------------	--	---



## Pinze regolabili per tubi e dadi

In acciaio al cromo-vanadio, forgiato e temperato ad olio

Con **cerniera passante** con doppia guida per un'elevata stabilità e fermo di contrasto sui manici per evitare accidentali schiacciamenti delle dita

Ganasce combinate, dentate concave e zigrinate dritte

Autoserrante, nessuno slittamento sul pezzo in lavorazione e minimo impiego di forza

**ABC SMART** Denti temperati durezza ca. 55-60 HRc, resistenti all'usura che consentono sempre una presa sicura

**Esecuzione brunita, con manici rivestiti in resina termoplastica**

Con **6 possibilità di regolazione** - Testa pulita

Per tubi Ø max. 3/8" - max. 25 mm

Lunghezza totale 240 mm

<b>Codice B 2313 5240</b>	<b>B 2313/5</b>	Cad. €	<b>15,00</b>		1
---------------------------	-----------------	--------	--------------	---	---



B 7

**ABC TOOLS** Denti temperati durezza ca. 55-60 HRc, resistenti all'usura che consentono sempre una presa sicura

**Esecuzione verniciata con manici nudi**

Con **7 possibilità di regolazione** - Testa pulita

Per **tubi Ø pollici 1/8÷1 1/4** - Apertura min.÷max. 6÷32 mm

Lunghezza totale 240 mm

<b>Codice B 2313 6240</b>	<b>B 2313/6</b>	Cad. €	<b>19,50</b>		6
---------------------------	-----------------	--------	--------------	---	---



B 2313/6

**Esecuzione brunita, con manici rivestiti in resina termoplastica**

Testa pulita

Lunghezza totale	mm	200	250	300
<b>Codice</b>		<b>B 2313 7200</b>	<b>B 2313 7250</b>	<b>B 2313 7300</b>
<b>B 2313/7</b>	Cad. €	<b>19,00</b>	<b>19,90</b>	<b>30,00</b>
Per tubi Ø max.		1 1/2" (38 mm)	2" (50 mm)	2 1/2" (65 mm)
Per dadi max.	mm	38	50	65
Regolazioni		9	9	9



B 2313/7

**Esecuzione con regolazione automatica dell'apertura direttamente sul pezzo tramite pulsante** - Manici rivestiti in resina termoplastica - Testa pulita

Lunghezza totale	mm	150	180	240	300	400
<b>Codice</b>	<b>B 2314 ....</b>	<b>1150</b>	<b>1180</b>	<b>1240</b>	<b>1300</b>	<b>1400</b>
<b>B 2314/1</b>	Cad. €	<b>22,90</b>	<b>24,00</b>	<b>25,90</b>	<b>35,00</b>	<b>62,00</b>
Per tubi Ø max.	pollici	1 1/4	1 1/2	2	2 3/4	3 1/2
Per tubi Ø max.	mm	32	40	50	70	90
Per dadi max.	mm	30	36	46	60	95
Regolazioni	n°	15	18	24	31	29



B 2314/1 lung. 180 mm



B 2314/1 lung. 240 mm



B 2314/1 lung. 400 mm

**KNIPLEX "Alligator"** - DIN ISO 8976

Denti temperati durezza ca. 61 HRc, resistenti all'usura che consentono sempre una presa sicura

**B 2314/5** - Manici rivestiti in resina termoplastica - Testa pulita

**B 2314/7** - Manici bicomponenti a forte spessore - Testa pulita

**B 2314/8** - Manici bicomponenti a forte spessore - Testa cromata

**B 2314/9** - Con **anello di sicurezza saldato nell'impugnatura** per impiego con cordino di sicurezza per agganciare a protezioni anticaduta - **Carico max. ammesso 400 N**

Lunghezza totale	mm	180	250	300	400
<b>Codice</b>		<b>B 2314 5180</b>	<b>B 2314 5250</b>	<b>B 2314 5300</b>	<b>B 2314 5400</b>
<b>B 2314/5</b>	Cad. €	<b>19,10</b>	<b>20,10</b>	<b>30,20</b>	<b>59,00</b>
<b>Codice</b>		—	<b>B 2314 7250</b>	<b>B 2314 7300</b>	—
<b>B 2314/7</b>	Cad. €	—	<b>24,50</b>	<b>33,50</b>	—
<b>Codice</b>		<b>B 2314 8180</b>	<b>B 2314 8250</b>	<b>B 2314 8300</b>	—
<b>B 2314/8</b>	Cad. €	<b>27,60</b>	<b>31,70</b>	<b>43,40</b>	—
<b>Codice</b>		—	<b>B 2314 9250</b>	<b>B 2314 9300</b>	—
<b>B 2314/9</b>	Cad. €	—	<b>32,10</b>	<b>41,00</b>	—
Per tubi Ø max.	pollici	1 1/4	2	2 3/4	3 1/2
Per tubi Ø max.	mm	32	50	70	90
Per dadi max.	mm	30	46	60	95
Regolazioni	n°	7	9	9	11

Mod. "Alligator®"



B 2314/5



B 2314/7



B 2314/8



B 2314/9



250 mm



IEC/DIN EN 60900



300 mm

**Esecuzione con rivestimento ad alto isolamento VDE**

Testa cromata -  6 pz.

Lunghezza totale	mm	250	300
<b>Codice</b>		<b>M 7140 0250</b>	<b>M 7140 0300</b>
<b>M 7140</b>	Cad. €	<b>35,80</b>	<b>58,00</b>
Per tubi Ø max.	pollici	2	2 3/4
Per tubi Ø max.	mm	50	70
Per dadi max.	mm	46	60
Manici isolanti		bicomponenti	ad immersione

**KNIPEX® Pinze regolabili per tubi e dadi - Cobra®**

In acciaio al cromo-vanadio, forgiato e temperato ad olio - DIN ISO 8976

Con **cerniera passante** con doppia guida per un'elevata stabilità e fermo di contrasto sui manici per evitare accidentali schiacciamenti delle dita - Ganasce combinate, dentate concave e zigrinate dritte Autoserrante, nessuno slittamento sul pezzo in lavorazione e minimo impiego di forza  
Denti temperati durezza ca. 61 HRC, resistenti all'usura che consentono sempre una presa sicura

**Modello "Cobra"**

**Regolazione automatica dell'apertura direttamente sul pezzo tramite pulsante** -  6 pz.

**B 2315/1** - Manici rivestiti in resina termoplastica - Testa pulita

**B 2315/2** - Manici rivestiti in resina termoplastica - Testa cromata

**B 2315/3** - Manici bicomponenti a forte spessore - Testa pulita

**B 2315/4** - Con **anello di sicurezza saldato nell'impugnatura** per impiego con cordino di sicurezza per agganciare a protezioni anticaduta

**Carico max. ammesso 400 N**

**B 2315/5** - Manici bicomponenti a forte spessore

Lunghezza totale	mm	125	150	180	250	300
<b>Codice</b>		<b>B 2315 1125</b>	<b>B 2315 1150</b>	<b>B 2315 1180</b>	<b>B 2315 1250</b>	<b>B 2315 1300</b>
<b>B 2315/1</b>	Cad. €	<b>23,20</b>	<b>23,80</b>	<b>24,90</b>	<b>26,50</b>	<b>36,80</b>
<b>Codice</b>		<b>B 2315 2125</b>	—	<b>B 2315 2180</b>	<b>B 2315 2250</b>	<b>B 2315 2300</b>
<b>B 2315/2</b>	Cad. €	<b>29,70</b>	—	<b>34,40</b>	<b>35,80</b>	<b>46,20</b>
<b>Codice</b>		—	—	<b>B 2315 3180</b>	<b>B 2315 3250</b>	<b>B 2315 3300</b>
<b>B 2315/3</b>	Cad. €	—	—	<b>27,70</b>	<b>29,80</b>	<b>42,00</b>
<b>Codice</b>		—	—	—	<b>B 2315 4250</b>	—
<b>B 2315/4</b>	Cad. €	—	—	—	<b>37,40</b>	—
<b>Codice</b>		—	—	—	<b>B 2315 5250</b>	<b>B 2315 5300</b>
<b>B 2315/5</b>	Cad. €	—	—	—	<b>39,10</b>	<b>50,50</b>
Per tubi Ø max.	pollici	1	1 ¼	1 ½	2	2 ¾
Per tubi Ø max.	mm	25	32	42	50	70
Per dadi max.	mm	27	30	36	46	60
Regolazioni	n°	13	11	18	25	30

**Esecuzione XL e XXL**, pinze con prestazioni e praticità di una pinza regolabile per tubi e dadi, ma con minor peso e maggiore capacità di presa rispetto a un giratubi comparabile

Lunghezza totale	mm	400	560
<b>Codice</b>		<b>B 2315 1400</b>	<b>B 2315 1560</b>
<b>B 2315/1</b>	Cad. €	<b>64,50</b>	<b>108,00</b>
Per tubi Ø max.	pollici	<b>3 ½</b>	<b>4 ½</b>
Per tubi Ø max.	mm	90	115
Per dadi max.	mm	95	120
Regolazioni	n°	27	20

**Esecuzione con rivestimento ad alto isolamento VDE**

Manici bicomponenti a forte spessore con paramani - Testa cromata

Con **24 possibilità di regolazione**, su pezzi anche nelle forme più diverse

**Per tubi Ø max. 2" (50 mm) - Per dadi max. 46 mm - Lunghezza totale 250 mm**

<b>Codice M 7142 0250</b>	<b>M 7142</b>	Cad. €	<b>45,00</b>		1
---------------------------	---------------	--------	--------------	---	---

M 6 → pag. 857

**Modello "Cobra...matic"**

**Regolazione automatica dell'apertura direttamente sul pezzo tramite pulsante**

Con **molla**  **interna protetta, per la chiusura automatica** (con una sola mano)

Manici rivestiti in resina termoplastica - Testa pulita

Con **25 possibilità di regolazione**, su pezzi anche nelle forme più diverse

**Per tubi max. Ø 2" (50 mm) - Per dadi max. 46 mm**

Lunghezza totale 250 mm

<b>Codice B 2315 0250</b>	<b>B 2315/0</b>	Cad. €	<b>30,20</b>		6
---------------------------	-----------------	--------	--------------	---	---

**Modello "Cobra® ES"**

**Regolazione automatica dell'apertura direttamente sul pezzo tramite pulsante**

La **forma a becco allungato e affusolato** dell'intera sezione della testa consente di raggiungere e lavorare su dadi posti in luoghi di difficile accesso

Manici rivestiti in resina termoplastica - Testa pulita

Con **19 possibilità di regolazione**, su pezzi anche nelle forme più diverse

Apertura parallela max 37 mm - Profondità di presa max. 42 mm

**Per tubi max. Ø 1 ¼" (32 mm) - Per dadi max. 34 mm**

Lunghezza totale 250 mm

<b>Codice B 2315 7000</b>	<b>B 2315/7</b>	Cad. €	<b>28,60</b>		6
---------------------------	-----------------	--------	--------------	---	---

**Mod. "Cobra"**



Regolazione automatica dell'apertura tramite pulsante



B 2315/1 lungh. 125 mm



B 2315/1 lungh. 150 mm



B 2315/2 lungh. 180 mm



B 2315/3 lungh. 250 mm



B 2315/4 lungh. 250 mm



B 2315/5 lungh. 300 mm





XL - B 2315/1 lungh. 400 mm



XXL - B 2315/1 lungh. 560 mm



   1000 V IEC/DIN EN 60900

**Mod. "Cobra...matic"**



Regolazione automatica dell'apertura tramite pulsante e molla interna protetta



**Mod. "Cobra® ES"**



Forma della testa a becco allungato ed affusolato



**KNIPEX** Pinze regolabili per tubi e dadi - Cobra®

In acciaio al cromo-vanadio, forgiato e temperato ad olio - DIN ISO 8976

Con **cerniera passante** con doppia guida per un'elevata stabilità e fermo di contrasto sui manici per evitare accidentali schiacciamenti delle dita - Ganasce combinate, dentate concave e zigrinate dritte Autoserrante, nessuno slittamento sul pezzo in lavorazione e minimo impiego di forza  
Denti temperati durezza ca. 61 HRC, resistenti all'usura che consentono sempre una presa sicura

**Modello "SmartGrip"**

Con **regolazione dell'apertura tramite pressione sui manici**: le ganasce si adattano automaticamente e rapidamente a tubi e dadi e si bloccano per poter imprimere la forza necessaria, una volta terminata l'operazione la molla interna riporta le ganasce nella loro posizione iniziale

Manici rivestiti in resina termoplastica - Testa pulita

Utilizzo semplice, con una sola mano e per ambidestri

Con fermo di sicurezza per la chiusura sicura delle ganasce

**Per tubi max. Ø 1 1/4" (32 mm) - Per dadi max. 36 mm**

Lunghezza totale 250 mm

<b>Codice B 2315 9000</b>	<b>B 2315/9</b>	Cad. €	<b>44,60</b>		6
---------------------------	-----------------	--------	--------------	--	---

**Mod. "SmartGrip"**



Regolazione automatica: niente più fastidiose prove per regolare la giusta apertura



B 7

**Modello "Cobra" QuickSet**

Caratteristiche tecniche come per il mod. "Cobra", ma con **regolazione rapida al pezzo** semplificata:

- ① premere il pulsante e aprire la pinza fino all'ultima posizione
- ② appoggiare la ganascia superiore sul pezzo e spingere quella inferiore per serrare la presa
- ③ il perno cerniera fa scattare il pulsante alla prima sollecitazione

Nessuno spostamento accidentale dell'apertura - Forma della testa e dell'articolazione affusolata

La regolazione fine permette l'adattamento ai pezzi anche nelle forme più diverse e di trovare la posizione ottimale dei manici per la mano - Manici rivestiti in resina termoplastica - Testa pulita - 1 pz.



Lunghezza totale	mm	250	300
<b>Codice</b>		<b>B 2316 1250</b>	<b>B 2316 1300</b>
<b>B 2316/1</b>	Cad. €	<b>28,10</b>	<b>38,20</b>
Per tubi Ø max.	pollici	2	2 3/4
Per tubi Ø max.	mm	50	70
Per dadi max.	mm	46	60
Regolazioni	n°	28	25



**Assortimento di pinze** in astuccio di nylon

Composto da:

1 pinza regolabile "Cobra" B 2315/1 lunghezza 125 mm

1 pinza chiave A 2882 lunghezza 150 mm

Con alloggiamento laterale elastico, asola per cintura e chiusura a strappo (velcro)

Dimensioni LxPxh 70x170x50 mm

<b>Codice B 2315 2900</b>	<b>B 2315/29</b>	Cad. €	<b>82,00</b>		1
---------------------------	------------------	--------	--------------	--	---



**Pinza chiave** → A 8 pag.71



**ABC TOOLS** Chiave per pilette

Corpo in alluminio con denti in ottone e molle in acciaio

Impugnatura con asta scorrevole

Adatta **per installare e sostituire tutte le pilette con feritoie laterali da 1" e 1 1/4"**, senza pericolo di danneggiare le parti cromate

**Esecuzione universale**, lunghezza totale 160 mm

<b>Codice B 2322 1000</b>	<b>B 2322/1</b>	Cad. €	<b>59,50</b>		1
---------------------------	-----------------	--------	--------------	--	---



**Adattatori** da applicare alla chiave B 2322/1

**B 2322/2 - Per piatto doccia e vasca da bagno**

**B 2322/3 - Per pilette "troppo pieno" di vasca da bagno**

**B 2322/4 - Per sifoni e scarichi HANSGRÖHE, OMP, SILFRA**

<b>Codice B 2322 2000</b>	<b>B 2322/2</b>	Cad. €	<b>49,80</b>		1
<b>Codice B 2322 3000</b>	<b>B 2322/3</b>	Cad. €	<b>57,00</b>		1
<b>Codice B 2322 4000</b>	<b>B 2322/4</b>	Cad. €	<b>59,50</b>		1



**ABC TOOLS** Chiavi per dadi dei rubinetti

In acciaio speciale

Adatte per fissare i rubinetti nei lavabi e per impiego in luoghi di difficile accesso

**Tipo con ganascia ribaltabile per uso destro e sinistro** e impugnatura snodata

Apertura min.÷max.17÷32 mm - Lunghezza totale 230 mm

<b>Codice B 2325 1000</b>	<b>B 2325/1</b>	Cad. €	<b>29,25</b>		1
---------------------------	-----------------	--------	--------------	--	---



**Tipo con 6 bussole esagonali** ⬡ da mm 9 - 10 - 11 - 12 - 14 - 17

Asta con bocca ⬡ da 13 mm

Fornita con ganascia ribaltabile per uso destro e sinistro e impugnatura snodata

Ideale per lunghe barre filettate

<b>Codice B 2325 6000</b>	<b>B 2325/6</b>	Cad. €	<b>87,00</b>		1
---------------------------	-----------------	--------	--------------	--	---





## **KNIPEX** Pinze per raccordi

### In acciaio al cromo-vanadio forgiato

Ideali per serrare e allentare raccordi di sifoni, raccordi in plastica e ghiera per raccordi

Per connettori e innesti con chiusura a vite tipo Cannon

Cerniera passante con 25 possibilità di regolazione

Manici rivestiti in resina sintetica

Lunghezza totale 250 mm



### Tipo con ganasce zigrinate - Apertura Ø 25÷80 mm

**B 2327/1** - Esecuzione brunita

**B 2327/2** - Esecuzione cromata

Codice <b>B 2327 1250</b>	<b>B 2327/1</b>	Cad. €	<b>30,10</b>		1
Codice <b>B 2327 2250</b>	<b>B 2327/2</b>	Cad. €	<b>37,50</b>		1



B 2327/1



B 2327/2

### Tipo con ganasce con guancialetti intercambiabili in resina sintetica

Adatte per superfici delicate - Apertura Ø 10÷75 mm

**B 2327/5** - Esecuzione brunita

**B 2327/6** - Esecuzione cromata

Codice <b>B 2327 5250</b>	<b>B 2327/5</b>	Cad. €	<b>44,60</b>		1
Codice <b>B 2327 6250</b>	<b>B 2327/6</b>	Cad. €	<b>52,00</b>		1



B 2327/5



B 2327/6

### Guancialetti di ricambio in resina sintetica per B 2327/5 e B 2327/6

In confezione da 4 pezzi completa di viti

Codice <b>B 2327 9250</b>	<b>B 2327/9</b>	La cf. €	<b>12,30</b>		1
---------------------------	-----------------	----------	--------------	--	---

## **ABC TOOLS** Pettine per alette

Adatto per raddrizzare, ripristinare la distanza e pulire le alette di radiatori, migliorando di conseguenza la circolazione dell'aria

Con impugnatura in resina sintetica - Alette per pollice: 6 - 8 - 10 - 12 - 14 - 15

Codice <b>B 2332 0000</b>	<b>B 2332</b>	Cad. €	<b>20,50</b>		1
---------------------------	---------------	--------	--------------	--	---



## **ABC TOOLS** Borse portautensili

### Tipo a bauletto, in cuoio nero rinforzato

Particolarmente adatta per idraulici

Tinta indelebile

Con rinforzi interni in masonite sul fondo e nei fianchi, paraspigoli in acciaio e borchie di rinforzo

Accurate cuciture a mano

Piedini in acciaio

Cinghia di trasporto in nylon

Lunghezza totale	mm	410	450	550
Codice		<b>N 2272 4410</b>	<b>N 2272 4450</b>	<b>N 2272 4550</b>
<b>N 2272/4</b>	Cad. €	<b>173,00</b>	<b>178,00</b>	<b>230,00</b>
Larghezza	mm	180	180	180
Altezza	mm	180	180	180



Spray rilevatore di fughe di gas → K 5 pag. 744

## **ABC TOOLS** Molle nettatubi

Per sturare rapidamente tubi di lavandini, vasche da bagno, scarichi di lavatrici, ecc.

### Tipo con spirale in acciaio flessibile e inalterabile

Esecuzione con spirale zincata Ø 6 mm - Con manovella di legno

Lunghezza totale	m	2,5	3,5	5
Codice		<b>B 2336 1025</b>	<b>B 2336 1035</b>	<b>B 2336 1005</b>
<b>B 2336/1</b>	Cad. €	<b>5,10</b>	<b>6,10</b>	<b>8,80</b>



Esecuzione con spirale rivestita con guaina in PVC - Con manovella di plastica

**B 2337/1** - Lunghezza 3,5 m

**B 2337/2** - Lunghezza 5 m

Codice <b>B 2337 1065</b>	<b>B 2337/1</b>	Cad. €	<b>6,20</b>		1
Codice <b>B 2337 2065</b>	<b>B 2337/2</b>	Cad. €	<b>8,10</b>		1



Per sturare rapidamente tubi di lavandini, vasche da bagno, scarichi di lavatrici, ecc.

**Tipo per uso professionale con spirale rinforzata zincata a fuoco, inalterabile, inattaccabile da ruggine**

Adatte anche per sturare tubazioni industriali di medie dimensioni e indicate per lavori pesanti

**Con impugnatura diritta passante e testina fissa a doppio uncino - Spirale Ø 7 mm**

Impugnatura di legno regolabile, con boccola e galletto di bloccaggio

Molla con fermo terminale

Ideali per pulire tubi sottili con forti curvature

<b>Codice B 2337 3007</b>	<b>B 2337/3</b>	Lungh. 3 m	Cad. €	<b>41,20</b>		1
<b>Codice B 2337 4007</b>	<b>B 2337/4</b>	Lungh. 5 m	Cad. €	<b>57,00</b>		1



**Con impugnatura a manovella e testina intercambiabile con spirale conica rovesciata**

Manovella di legno - Molla con manicotto salvamano in plastica

**Testina con filettatura 1/2" W**

Prolungabili mediante l'impiego delle prolunghe

**Lunghezza 5 m**

Diametro spirale	mm	10	12	15
<b>Codice</b>		<b>B 2337 5510</b>	<b>B 2337 5512</b>	<b>B 2337 5515</b>
<b>B 2337/55</b>	Cad. €	<b>143,00</b>	<b>149,00</b>	<b>196,00</b>
Diametro testina	mm	40	40	60
Per tubi con Ø interno	mm	50÷70	60÷100	100÷200



**Lunghezza 10 m**

Diametro spirale	mm	10	12	15
<b>Codice</b>		<b>B 2337 6610</b>	<b>B 2337 6612</b>	<b>B 2337 6615</b>
<b>B 2337/66</b>	Cad. €	<b>199,00</b>	<b>228,00</b>	<b>290,00</b>
<b>Codice</b>		—	<b>B 2337 6012*</b>	<b>B 2337 6015**</b>
<b>B 2337/6*</b>	Cad. €	—	<b>170,00</b>	<b>220,00</b>
Diametro testina	mm	40	50	60
Per tubi con Ø interno	mm	50÷70	60÷100	100÷200

\* Articolo in esaurimento - • Diametro testina 40 mm - \*\* Diametro testina 50 mm

**Prolunghe con attacco maschio e femmina filettato 1/2" W**

Con manicotto salvamano in plastica

**Lunghezza 5 m**

Diametro spirale	mm	10	12	15
<b>Codice</b>		<b>B 2337 7710</b>	<b>B 2337 7712</b>	<b>B 2337 7715</b>
<b>B 2337/77</b>	Cad. €	<b>77,00</b>	<b>81,50</b>	<b>127,00</b>



**Lunghezza 10 m**

Diametro spirale	mm	10	12	15
<b>Codice</b>		<b>B 2337 8810</b>	<b>B 2337 8812</b>	<b>B 2337 8815</b>
<b>B 2337/88</b>	Cad. €	<b>133,00</b>	<b>162,00</b>	<b>221,00</b>

**Teste supplementari per molle B 2337/6**

**Attacco filettato maschio 1/2" W**

**B 2337/9** - Tipo a spirale conica rovesciata per agganciare stracci e tessuti sintetici in genere

**B 2337/92** - Tipo a triplo uncino per ostruzioni molto resistenti

Per spirale Ø	mm	10	12	12
<b>Codice</b>		<b>B 2337 9010</b>	—	<b>B 2337 9012</b>
<b>B 2337/9</b>	Cad. €	<b>14,20</b>	—	<b>34,60</b>
<b>Codice</b>		—	<b>B 2337 9212</b>	—
<b>B 2337/92</b>	Cad. €	—	<b>18,30</b>	—
Diametro esterno	mm	30	40	50



B 2337/9



B 2337/92

**Tipo con molla in acciaio temperato, con terminale a spirale - Esecuzione professionale**

Alloggiamento antigoccia per la molla in metallo rinforzato con fibra di vetro, con impugnatura a pistola

Con attacco  per l'impiego con trapani elettrici a velocità variabile e avvitatori (rimuovere la manovella)

Lunghezza molla	m	4,5	7,5
<b>Codice</b>		<b>B 2337 9545</b>	<b>B 2337 9575</b>
<b>B 2337/95</b>	Cad. €	<b>88,00</b>	<b>93,50</b>
Ø molla	mm	6,5	6,5
Bloccaggio molla		a vite	a vite

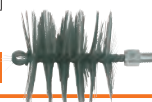

## ABC TOOLS Pompa disostruente

Pompa ad aria compressa per disostruire tubazioni, lavandini, ecc., adatta anche per collaudare impianti con aria compressa fino a 8 bar, eseguire il collaudo preliminare degli impianti gas, caricare i vasi di espansione e le autoclavi e per gonfiaggio dei pneumatici

Con manometro secondo norme EN 837 e tubo per aria compressa con raccordo attacco 1/4" G

**Pressione massima 9,5 bar - Portata 125 cm³/ciclo**

Serbatoio capacità 3,1 l

Cilindro in tubo di acciaio Ø 100 mm, verniciato

Completa di 2 tappi conici per disostruire scarichi Ø 21÷170 mm, 1 piattello paraspruzzi, 1 rubinetto

Dimensioni di ingombro 260x120x570 mm - Peso 8 kg

Codice B 2338 1000	<b>B 2338/1</b>	Cad. €	<b>300,00</b>		1
--------------------	-----------------	--------	---------------	--	---



CE

## ABC TOOLS Pompe per collaudo impianti

Conformi alla Direttiva 89/392/CEE

Adatte per il collaudo e la pressurizzazione di qualsiasi impianto idraulico, consentono di pompare sia acqua che liquidi non acidi (p. es. fluido antigelo)

**Serbatoio in acciaio rinforzato** e verniciato, resistente a corrosione e usura **capacità 12 l**, dimensioni LxPxh 500x190x280 mm

Con tubo ad alta pressione lunghezza 1,5 m attacco 1/2" G - 1/2" G, per il collegamento all'impianto e manometro secondo norme EN 837 classe 1.6

Leva di azionamento per il rapido riempimento dell'impianto

Con componenti costruiti in ottone e acciaio inossidabile resistenti alla corrosione e ossidazione

Protezione contro lo sporco tramite microfiltro in aspirazione - Peso 7 kg

**B 2338/2 - Manometro pressione max. 60 bar** / lettura max. 60 bar - Portata 22 cm³/ciclo

**B 2338/3 - Manometro pressione max. 120 bar** / lettura max. 160 bar - Portata 11 cm³/ciclo

Codice B 2338 2000	<b>B 2338/2</b>	Cad. €	<b>297,00</b>		1
--------------------	-----------------	--------	---------------	--	---

Codice B 2338 3000	<b>B 2338/3</b>	Cad. €	<b>354,00</b>		1
--------------------	-----------------	--------	---------------	--	---

### Manometro di controllo lettura max. 12 bar

Consente una migliore lettura delle variazioni di pressione su scala ridotta per collaudi più precisi e per effettuare collaudi senza dover lasciare la pompa in cantiere

Può essere interposto tra le pompe B 2338/2 o B 2338/3 e l'impianto da collaudare

Codice B 2338 6000	<b>B 2338/6</b>	Cad. €	<b>83,50</b>		1
--------------------	-----------------	--------	--------------	--	---



CE

## ABC TOOLS Apparecchi per fresare sedi di rubinetti

Per fresare le sedi dei rubinetti - Con impugnatura in metallo

**Tipo per filetti interni ed esterni** - Con un cono in ottone e quattro frese Ø pollici 3/8 - 1/2 - 3/4 - 1

Codice B 2339 1000	<b>B 2339/1</b>	Cad. €	<b>53,00</b>		1
--------------------	-----------------	--------	--------------	--	---

**Tipo per filetti interni** - Con tre coni in ottone e quattro frese Ø pollici 3/8 - 1/2 - 3/4 - 1

Codice B 2339 2000	<b>B 2339/2</b>	Cad. €	<b>53,50</b>		1
--------------------	-----------------	--------	--------------	--	---

**Frese di ricambio** - 5 pz.

Per Ø	pollici (mm)	1/4 (12)	3/8 (14)	1/2 (17)	3/4 (24)	1 (28)
Codice		<b>B 2339 3014</b>	<b>B 2339 3038</b>	<b>B 2339 3012</b>	<b>B 2339 3034</b>	<b>B 2339 3001</b>
<b>B 2339/3</b>	Cad. €	<b>4,35</b>	<b>4,55</b>	<b>4,75</b>	<b>5,00</b>	<b>5,40</b>

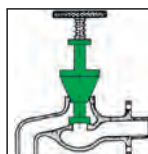

## ABC TOOLS Chiavi speciali per dadi

**In acciaio forgiato al cromo-molibdeno**

**Con regolazione automatica dell'apertura**, la ganaschia superiore si adatta automaticamente al dado e con il movimento a cricchetto è possibile serrarlo o allentarlo

Ganasce dentate, nessuno slittamento sul dado in lavorazione, pertanto sono particolarmente indicate per dadi arrugginiti o con spigoli arrotondati

Apertura Ø	mm	8÷19	14÷32
Codice		<b>B 2340 0019</b>	<b>B 2340 0032</b>
<b>B 2340</b>	Cad. €	<b>16,40</b>	<b>27,40</b>
Apertura Ø	pollici	5/16÷3/4	9/16÷1 1/4
Lunghezza totale	mm	200	300



## ABC TOOLS Chiavi per tubi e dadi

**In acciaio forgiato** - Ganasce temperate - Finemente verniciate - **Apertura a rullino**

**B 2342** - Esecuzione **diritta** - 6 pz.

**B 2344** - Esecuzione **curvata** - 6 pz.

Lunghezza totale	mm	175	225	275	305	360
Codice		<b>B 2342 0175</b>	<b>B 2342 0225</b>	<b>B 2342 0275</b>	<b>B 2342 0305</b>	<b>B 2342 0360</b>
<b>B 2342</b>	Cad. €	<b>26,70</b>	<b>29,80</b>	<b>36,60</b>	<b>42,20</b>	<b>74,00</b>
Codice		<b>B 2344 0175</b>	<b>B 2344 0225</b>	—	<b>B 2344 0305</b>	—
<b>B 2344</b>	Cad. €	<b>28,70</b>	<b>34,80</b>	—	<b>46,30</b>	—
Apertura massima	mm	35	42	61	74	90
Per tubi fino a Ø	pollici	1	1 1/2	2	2 1/2	3



B 2342



B 2344

## Giratubi

In acciaio al cromo-vanadio forgiato e temperato ad olio

Ganasce ulteriormente temperate ad induzione e pulite

Denti contrari al senso di rotazione

Impugnatura con profilo a doppia T - Finemente verniciati a polvere



**Tipo con ganasce ad «S» a 45° - DIN 5234 - Forma C - Testa pulita**

La particolare forma e dentatura delle ganasce, consente:

- presa del pezzo mediante tre punti di contatto (1 - 2 - 3)
- possibilità di lavorare in luoghi di difficile accesso
- bloccaggio automatico dei becchi senza esercitare forti pressioni sui manici
- possibilità di lavorare anche su dadi esagonali senza deformarli
- il diametro del tubo (B) è sempre maggiore dell'apertura delle ganasce (A)

Per tubi fino a Ø pollici		1/2	1	1 1/2	2
<b>Codice</b>	<b>B 2361 ...</b>	<b>0012</b>	<b>0001</b>	<b>0112</b>	<b>0002</b>
<b>B 2361</b>	Cad. €	<b>41,00</b>	<b>40,00</b>	<b>57,00</b>	<b>91,00</b>
Apertura massima	mm	35	42	60	60
Lunghezza totale	mm	265	315	430	530
Peso	kg	0,5	0,8	1,4	2,6

**Tipo con ganasce a 90° - DIN 5234 - Forma A**

Per tubi fino a Ø pollici		1	1 1/2	2
<b>Codice</b>		<b>B 2363 0001</b>	<b>B 2363 0112</b>	<b>B 2363 0002</b>
<b>B 2363</b>	Cad. €	<b>39,80</b>	<b>53,00</b>	<b>82,00</b>
Apertura massima	mm	42	60	70
Lunghezza totale	mm	305	405	560
Peso	kg	0,8	1,4	2,7

**Tipo con ganasce a 45° - DIN 5234 - Forma B**

Per tubi fino a Ø pollici		1	1 1/2	2
<b>Codice</b>		<b>B 2365 0001</b>	<b>B 2365 0112</b>	<b>B 2365 0002</b>
<b>B 2365</b>	Cad. €	<b>41,50</b>	<b>54,00</b>	<b>89,00</b>
Apertura massima	mm	45	60	75
Lunghezza totale	mm	310	410	570
Peso	kg	0,8	1,5	2,7

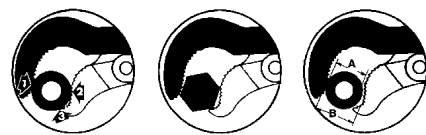

**Tipo con ganasce ad «S» a 45° - DIN 5234**

Per tubi fino a Ø pollici		1/2	1	1 1/2	2	3
<b>Codice</b>	<b>B 2354 ...</b>	<b>0012</b>	<b>0001</b>	<b>0112</b>	<b>0002</b>	<b>0003</b>
<b>B 2354</b>	Cad. €	<b>43,80</b>	<b>41,20</b>	<b>59,50</b>	<b>93,50</b>	<b>175,00</b>
Apertura massima	mm	35	42	60	70	100
Lunghezza totale	mm	245	320	420	540	680
Peso	kg	0,5	0,8	1,5	2,7	4,4

**Tipo con ganasce a 90° - DIN 5234**

Per tubi fino a Ø pollici		1	1 1/2	2	3	4
<b>Codice</b>	<b>B 2355 ...</b>	<b>0001</b>	<b>0112</b>	<b>0002</b>	<b>0003</b>	<b>0004</b>
<b>B 2355</b>	Cad. €	<b>41,20</b>	<b>55,00</b>	<b>84,00</b>	<b>169,00</b>	<b>222,00</b>
Apertura massima	mm	42	60	70	110	130
Lunghezza totale	mm	310	420	560	650	750
Peso	kg	0,8	1,4	2,6	3,4	4,9

**Tipo con ganasce a 45° - DIN 5234 - Particolarmente adatti per pezzi piatti**

Per tubi fino a Ø pollici		1	1 1/2	2
<b>Codice</b>		<b>B 2356 0001</b>	<b>B 2356 0112</b>	<b>B 2356 0002</b>
<b>B 2356</b>	Cad. €	<b>42,30</b>	<b>57,50</b>	<b>89,50</b>
Apertura massima	mm	42	60	70
Lunghezza totale	mm	320	430	570
Peso	kg	0,8	1,4	2,6

**Tipo con regolazione automatica dell'apertura direttamente sul pezzo tramite pulsante**

Autoserrante, nessuno slittamento sul pezzo in lavorazione e minimo impiego di forza

Con ganasce ad «S» a 45°

Per tubi fino a Ø pollici		1	1 1/2	2
<b>Codice</b>		<b>B 2358 0001</b>	<b>B 2358 0112</b>	<b>B 2358 0002</b>
<b>B 2358</b>	Cad. €	<b>47,00</b>	<b>68,00</b>	<b>107,00</b>
Apertura massima	mm	42	60	70
Lunghezza totale	mm	330	420	560
Peso	kg	0,9	1,5	2,4

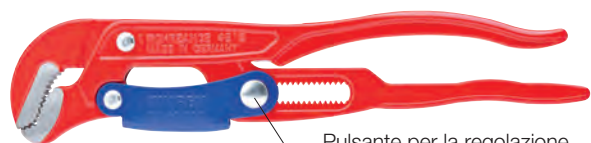
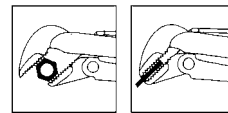
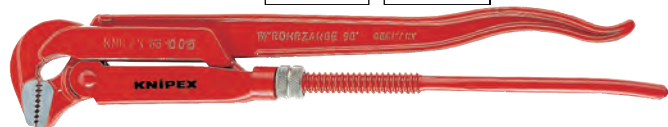
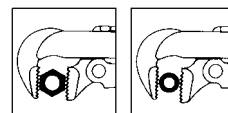
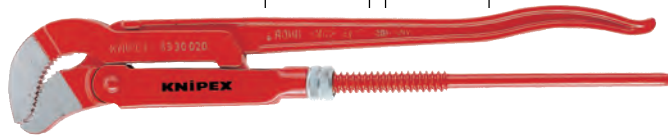
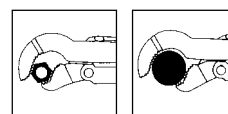

Pulsante per la regolazione rapida dell'apertura



**Mod. «Americano»**

Interamente in acciaio forgiato, con ganasce temperate, doppie reversibili

Per tubi Ø max.	pollici	2 1/2	4	6	8	12
<b>Codice</b>	<b>B 2368 ...</b>	<b>0212</b>	<b>0004</b>	<b>0006</b>	<b>0008</b>	<b>0012</b>
<b>B 2368</b>	Cad. €	<b>163,00</b>	<b>236,00</b>	<b>444,00</b>	<b>568,00</b>	<b>1.043,00</b>
Per tubi Ø minimo	pollici	1/4	3/4	1	1 1/2	2
Lunghezza totale	mm	750	980	1180	1340	1660
Peso	kg	5,4	7,6	9,8	12,7	23,6
	pz.	1	1	1	1	1



B 7

Catene speciali di ricambio, in acciaio temperato ad alta resistenza

Per tubi Ø max.	pollici	2 1/2	4	6	8	12
<b>Codice</b>		<b>B 2370 0212</b>	<b>B 2370 0004</b>	<b>B 2370 0006</b>	<b>B 2370 0008</b>	<b>B 2370 0012</b>
<b>B 2370</b>	Cad. €	<b>53,50</b>	<b>70,00</b>	<b>207,00</b>	<b>252,00</b>	<b>348,00</b>
Lunghezza	mm	450	565	805	1010	1410



**In acciaio forgiato al cromo-vanadio**

Per tubi con Ø pollici 3/8-4

Lunghezza totale 300 mm - Peso 0,9 kg

<b>Codice B 2376 1000</b>	<b>B 2376/1</b>	Cad. €	<b>55,00</b>		1
---------------------------	-----------------	--------	--------------	--	---



Catena di ricambio in acciaio temperato - Lunghezza totale 420 mm

<b>Codice B 2376 2000</b>	<b>B 2376/2</b>	Cad. €	<b>43,50</b>		1
---------------------------	-----------------	--------	--------------	--	---



**Mod. «Stillson»**

In acciaio speciale forgiato

Ganasce in acciaio temperato

Impugnatura verniciata - Regolazione istantanea

Lunghezza totale	mm	250	300	350	450	600	900
<b>Codice</b>	<b>B 2380 ...</b>	<b>0250</b>	<b>0300</b>	<b>0350</b>	<b>0450</b>	<b>0600</b>	<b>0900</b>
<b>B 2380</b>	Cad. €	<b>34,60</b>	<b>39,60</b>	<b>46,30</b>	<b>65,00</b>	<b>104,00</b>	<b>258,00</b>
Per tubi fino a Ø	pollici	<b>1</b>	<b>1 1/4</b>	<b>1 1/2</b>	<b>2</b>	<b>2 1/2</b>	<b>3 1/2</b>
Per tubi fino a Ø	mm	35	43	49	61	77	103
Peso	kg	0,6	0,7	1,1	1,8	3,2	5,8
	pz.	6	6	6	6	1	1



**Mod. «Americano»**

Ganasce in acciaio temperato

La ganasca mobile è graduata per la preselezione di apertura, quella fissa è intercambiabile

**Esecuzione in acciaio forgiato**

Lunghezza totale	mm	200	250	300	350	450	600	900
<b>Codice</b>	<b>B 2384 ...</b>	<b>0200</b>	<b>0250</b>	<b>0300</b>	<b>0350</b>	<b>0450</b>	<b>0600</b>	<b>0900</b>
<b>B 2384/0</b>	Cad. €	<b>30,40</b>	<b>37,80</b>	<b>43,40</b>	<b>50,50</b>	<b>71,50</b>	<b>114,00</b>	<b>251,00</b>
Per tubi fino a Ø	pollici	<b>1</b>	<b>1 1/2</b>	<b>2</b>	<b>2</b>	<b>2 1/2</b>	<b>3</b>	<b>5</b>
Per tubi fino a Ø	mm	35	49	61	61	77	90	141
Peso	kg	0,3	0,8	1,2	1,6	2,6	4,4	8,7
	pz.	6	6	6	6	6	1	1



In acciaio forgiato

**Esecuzione in lega leggera di alluminio**

Particolarmente adatti per la loro leggerezza (circa il 40% in meno di quelli in acciaio), per lavori continuati e in luoghi di difficile accesso

Lunghezza totale	mm	350	450	600	900	1200
<b>Codice</b>		<b>B 2386 0350</b>	<b>B 2386 0450</b>	<b>B 2386 0600</b>	<b>B 2386 0900</b>	<b>B 2386 1200</b>
<b>B 2386</b>	Cad. €	<b>72,50</b>	<b>88,50</b>	<b>137,00</b>	<b>276,00</b>	<b>531,00</b>
Per tubi fino a Ø	pollici	<b>2</b>	<b>2 1/2</b>	<b>3</b>	<b>5</b>	<b>6</b>
Per tubi fino a Ø	mm	61	77	90	141	167
Peso	kg	0,9	1,6	2,5	5,2	8,7
	pz.	6	6	1	1	1



In lega leggera di alluminio

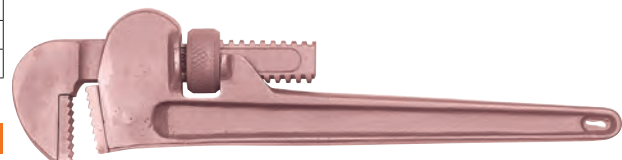

## REED Tagliatubi a cerniera per acciaio

### In ghisa acciainata

Con rotelle specifiche sono adatti anche per ghisa, ferro dolce ed alcuni tipi di acciaio inox  
Apertura a cerniera per facilitare l'inserimento del tubo  
Si utilizzano con movimento oscillatorio 90°÷110°  
Di facile impiego anche in luoghi di difficile accesso e **su tubi in opera**

Bastano 10 cm di spazio

Con **arco chiuso di 360°** per trasmissione di elevati momenti di forza e con guida di scorrimento per taglio netto e preciso  
Completati di 4 rotelle per acciaio, intercambiabili

MOVIMENTO 90°÷110°

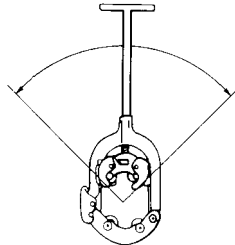

REED EXCLUSIVE SIZE



Per tubi fino Ø pollici	2 1/2	4	6	8	12
<b>Codice</b>	<b>B 2407 1212</b>	<b>B 2407 1004</b>	<b>B 2407 1006</b>	<b>B 2407 1008</b>	<b>B 2407 1012</b>
<b>B 2407/1</b>	Cad. € <b>a richiesta</b>	<b>a richiesta</b>	<b>a richiesta</b>	<b>a richiesta</b>	<b>a richiesta</b>
Per tubi Ø min. pollici	1	2	4	6	8
Per tubi mm	32÷76	60÷125	114÷182	168÷240	219÷356
Lunghezza totale mm	419	559	711	813	864
Modello	H2 1/2 S	H4S	H6S	H8S	H12S
Peso kg	3,6	6,3	10	13	18

### Rotelle di ricambio

#### Per acciaio

Per tubi fino Ø pollici	2 1/2	4	6	8*
<b>Codice</b>	<b>B 2407 2212</b>	<b>B 2407 2004</b>	<b>B 2407 2006</b>	<b>B 2407 2008</b>
<b>B 2407/2</b>	Cad. € <b>32,20</b>	<b>54,50</b>	<b>56,00</b>	<b>56,00</b>
Ø est. x spess. x foro mm	31,5x19x8,7	41,3x19x8,7	41,5x19x8,9	49x19x9,5
Modello	HS2 1/2	HS4	HS6	HS8

\* Adatta anche per tagliatubi da 12"

#### Per ghisa sferoidale

Per tubi fino Ø pollici	2 1/2	4	6*
<b>Codice</b>	<b>B 2407 3212</b>	<b>B 2407 3004</b>	<b>B 2407 3006</b>
<b>B 2407/3</b>	Cad. € <b>29,40</b>	<b>53,50</b>	<b>56,00</b>
Ø est. x spess. x foro mm	25,8x19x9,5	35,8x19x8,7	46x19x9,5
Modello	2RBCI	HI4	HI6

\* Adatta anche per tagliatubi da 8" e 12"

#### Per tubi di acciaio a FORTE spessore

Per tubi fino Ø pollici	2 1/2	4	6	8*
<b>Codice</b>	<b>B 2407 4212</b>	<b>B 2407 4004</b>	<b>B 2407 4006</b>	<b>B 2407 4008</b>
<b>B 2407/4</b>	Cad. € <b>61,50</b>	<b>93,00</b>	<b>93,00</b>	<b>101,00</b>
Ø est. x spess. x foro mm	35x19x8,7	41,6x19x8,7	46x19x9,5	48,7x19x9,5
Modello	HX2 1/2	HX4	HX6	HX8

\* Adatta anche per tagliatubi da 12"

## REED Tagliatubi a rotazione per acciaio

Adatti per il taglio di **tubi di acciaio e acciaio inox a grande diametro, in opera posti in cunicoli, scavi, ecc.**

Con rotelle specifiche sono adatti anche per ghisa e ferro dolce  
Leva lunga per l'applicazione di elevati momenti di forza  
Utilizzabili in luoghi di difficile accesso  
Si usano con movimento oscillatorio 45°÷60°  
Non provocano scintille e pertanto possono essere impiegati anche in luoghi con pericolo d'incendio nonché sott'acqua  
Completati di 4 rotelle intercambiabili per acciaio

MOVIMENTO 45°÷60°

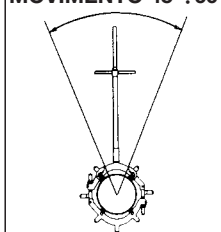

Per tubi fino Ø pollici*	8	14	18	22	26
<b>Codice</b>	<b>B 2408 1008</b>	<b>B 2408 1014</b>	<b>B 2408 1018</b>	<b>B 2408 1022</b>	<b>B 2408 1026</b>
<b>B 2408/1</b>	Cad. € <b>a richiesta</b>	<b>a richiesta</b>	<b>a richiesta</b>	<b>a richiesta</b>	<b>a richiesta</b>
Per tubi Ø minimo pollici	6	10	16	20	24
Per tubi Ø mm	159÷246	266÷358	368÷462	476÷572	584÷660
Lunghezza totale mm	1880	1981	2134	2667	2794
Peso kg	24	29	35	44	52
Modello	LCRC8S	LCRC12S	LCRC16S	RC20S	RC24S

\* Tubi di acciaio - Per tubi di ghisa calcolare circa 2" in meno (eccetto quello da 8")

**Rotelle di ricambio per tagliatubi B 2408/1 - Dimensioni 73,1x19x9,5 mm**

**B 2408/2 - Per tubi di acciaio e acciaio inossidabile - INOX**

**B 2408/3 - Per ghisa sferoidale**

<b>Codice B 2408 2000</b>	<b>B 2408/2</b>	Cad. € <b>146,00</b>		1
<b>Codice B 2408 3000</b>	<b>B 2408/3</b>	Cad. € <b>133,00</b>		1



## Tagliatubi per tubi di acciaio



In ghisa malleabile

Dispositivo di guida a molla del tubo per un taglio perfettamente in asse ed allineato sulle **4 rotelle per acciaio**, anche su tubi corrosi. Particolarmente adatto per effettuare tagli anche su tubi in opera con movimento compreso tra 90° e 140°

Impugnatura corta per una migliore stabilità e un taglio a 90°

Per tagliare tubi Ø 1/2"÷2" - Lunghezza totale 360 mm



Codice B 2410 1002	<b>B 2410/1</b>	Cad. €	<b>615,00</b>		1
--------------------	-----------------	--------	---------------	--	---

Rotelle di ricambio per acciaio per tagliatubi B 2410/1 - Dimensioni 30,8x19x8,6 mm

Codice B 2410 2002	<b>B 2410/2</b>	Cad. €	<b>26,10</b>		1
--------------------	-----------------	--------	--------------	--	---



B 7



In acciaio forgiato - Con 1 rotella per acciaio e acciaio inossidabile e 2 rulli di guida. Con sistema di cambio rapido della rotella senza l'impiego di utensili

Per tubi Ø	pollici	1/8÷1 1/4	1/8÷2	1 1/4÷4"
Codice		<b>B 2414 0114</b>	<b>B 2414 0002</b>	<b>B 2414 0004</b>
<b>B 2414</b>	Cad. €	<b>84,00</b>	<b>102,00</b>	<b>265,00</b>
Lunghezza totale	mm	275	380	510
Dimensioni rotelle	mm	25x14x12	31x19x9	41x28x9

• In ghisa sferoidale

Rotelle di ricambio per acciaio e acciaio inossidabile per tagliatubi B 2414

Per tubi Ø max.	pollici	1 1/4	2	4
Codice		<b>B 2414 1114</b>	<b>B 2414 1002</b>	<b>B 2414 1004</b>
<b>B 2414/1</b>	Cad. €	<b>5,60</b>	<b>7,10</b>	<b>12,90</b>
	pz.	20	20	10



## Cesoia per tubi di rame

In acciaio speciale indurito - Esecuzione brunita

Adatta per il taglio di tubi sottili in rame fino a Ø 2,5 mm

Impugnature rivestite in resina sintetica

Con apertura a molla e fermo di chiusura - Lunghezza totale 140 mm

Codice B 2416 0000	<b>B 2416</b>	Cad. €	<b>15,00</b>		1
--------------------	---------------	--------	--------------	--	---



## Tagliatubi per tubi di rame

Corpo in pressofusione di zinco, verniciatura a fuoco

Adatti anche per ottone, lega leggera, resina dura, PVC, tubi in acciaio a spessore sottile

Con sistema di cambio rapido della rotella senza l'impiego di utensili

Tipo con 1 rotella e 2 rulli di guida

Gr. 3÷25: modello tascabile, adatto per il taglio di tubi di piccole dimensioni in posti di difficile accesso

Per tubi Ø esterno	mm	3÷16	3÷25	3÷35
Codice		<b>B 2420 1016</b>	<b>B 2420 1025</b>	<b>B 2420 1035</b>
<b>B 2420/1</b>	Cad. €	<b>15,00</b>	<b>18,00</b>	<b>18,60</b>
Lunghezza totale	mm	60	60	165
Dimensioni delle rotelle	mm	19x5x4,9	19x5x4,9	19x5x4,9



Tipo telescopico con 2 o 4 rulli di guida

Completati di 1 rotella per rame e coltello sbavatore

Gr. 3÷35: con lama di ricambio nell'impugnatura

Gr. 6÷76: con regolazione rapida dell'apertura tramite pulsante a scatto e lama di ricambio nell'impugnatura

Gr. 50÷170: con regolazione rapida dell'apertura tramite pulsante a scatto e guida telescopica con ritorno a molla - Completati di un terzo rullo, regolabile in 2 posizioni, che consente una guida migliore durante il taglio su tubi di grosso diametro

Per tubi Ø esterno	mm	3÷35	6÷76	50÷127	100÷170
Codice		<b>B 2420 2030</b>	<b>B 2420 2076</b>	<b>B 2420 2127</b>	<b>B 2420 2170</b>
<b>B 2420/2</b>	Cad. €	<b>39,00</b>	<b>76,00</b>	<b>138,00</b>	<b>150,00</b>
N° dei rulli		4	4	2 + 1	2 + 1
Dimensioni delle rotelle	mm	19x5x4,9	19x6,2x4,9	25x11x4,9	25x11x4,9



Rotelle di ricambio per tagliatubi B 2420/1 e B 2420/2 - 5 pz.

Per tagliatubi grandezza		25÷35	76	127 e 170
Codice		<b>B 2420 4025</b>	<b>B 2420 4076</b>	<b>B 2420 4127</b>
<b>B 2420/4</b>	Cad. €	<b>2,55</b>	<b>2,55</b>	<b>5,10</b>
Dimensioni delle rotelle	mm	19x5x4,9	19x6,2x4,75	25x11x8
	pz.	10	10	5



Tagliatubi per tubi di scarico → C 0 pag. 285

## Tagliatubi per tubi di acciaio inossidabile

Corpo in pressofusione di zinco, verniciatura a fuoco  
Con sistema di cambio rapido della rotella senza l'impiego di utensili

### ABC<sup>tools</sup> - Esecuzione professionale

Completati di rotelle e rulli scorrevoli su cuscinetti ad aghi, adatti per un migliore scorrimento e scivolamento sul tubo durante le operazioni di taglio - Con 2 rotelle (1 nell'impugnatura)

Gr. 3÷30: con 2 rulli di guida

Gr. 3÷35 e 3÷45: con regolazione rapida del mandrino, 4 rulli di guida e coltello sbavatore

Gr. 6÷67: con regolazione rapida dell'apertura tramite pulsante a scatto, guida telescopica con ritorno a molla, 4 rulli di guida e coltello sbavatore

Per tubi Ø esterno	mm	3÷30	3÷35	3÷45	6÷76
Codice		B 2420 8030	B 2420 8035	B 2420 8045	B 2420 8076
B 2420/8	Cad. €	31,00	56,00	62,00	95,00
Per tubi spess. max.	mm	2,5	2,5	2,5	2,5
Dimensioni delle rotelle	mm	19x5x5	19x5x5	19x5x5	19x6,2x4,85

### Rotelle di ricambio per tagliatubi B 2420/8

Per tagliatubi	gr.	3÷30 a 3÷45	6÷76
Codice		B 2420 8135	B 2420 8176
B 2420/81	Cad. €	4,90	5,00

### Per acciaio inossidabile - INOX



### Esecuzione professionale con rotelle e rulli scorrevoli su cuscinetti ad aghi

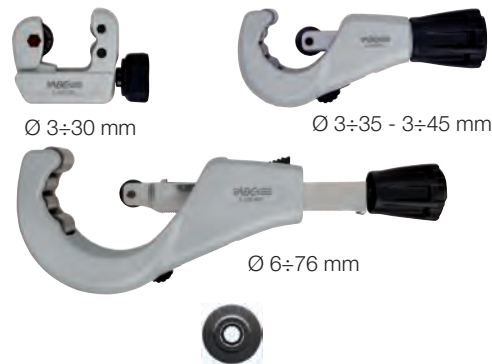

## LENOX

Completati di rotelle adatte anche per tubi di materiali diversi (vedere tabella)

Gr. 3÷35 fino a 6÷67: con regolazione rapida dell'apertura tramite pulsante a scatto, guida telescopica per avanzamento rapido, 4 rulli per una migliore tenuta del tubo e coltello sbavatore retrattile nel corpo

Per tubi Ø	mm	3÷16	3÷25	3÷30
Codice		B 2421 0316	B 2421 0325	B 2421 0330
B 2421	Cad. €	23,80	30,90	40,50
Con rotelle per tubi in		1 pz. Cu+Al 1 pz. Cu+INOX	1 pz. Cu+Al 1 pz. Cu+INOX 1 pz. INOX	1 pz. Cu+Al 1 pz. Cu+INOX 1 pz. INOX
Per tubi spess. max.	mm	2 / 1,5	2 / 1,5 / 2,5	2 / 1,5 / 2,5
Per tubi Ø	mm	3÷35	3÷45	6÷67
Codice		B 2421 0335	B 2421 0345	B 2421 0667
B 2421	Cad. €	66,00	88,00	133,00
Con rotelle per tubi in		2 pz. Cu+Al 2 pz. INOX	2 pz. Cu+Al 2 pz. INOX	1 pz. Cu+Al 1 pz. INOX 2 pz. PVC
Per tubi spess. max.	mm	2 / 2,5	2 / 2,5	2 / 2,5 / 6,0



## Tagliatubi per tubi di plastica

Corpo in pressofusione di zinco, verniciatura a fuoco  
Con apertura tramite pulsante a scatto e guida telescopica per avanzamento rapido

### ABC<sup>tools</sup>

Con regolazione rapida dell'apertura tramite pulsante a scatto, guida telescopica con ritorno a molla e coltello sbavatore - Utilizzabili anche con rotelle per rame

Gr. 6÷76: con lama di ricambio nell'impugnatura

Gr. 50÷127: con terzo rullo regolabile in 2 posizioni, che consente una guida migliore durante il taglio su tubi di grosso diametro

Per tubi Ø esterno	mm	6÷76	50÷127
Codice		B 2422 3076	B 2422 3127
B 2422/3	Cad. €	85,00	152,00
N° dei rulli		4	2 + 1
Per tubi spess. max.	mm	8,6	16,8
Dimensioni rotelle	mm	30x6,2x4,85	45x11x8

### Rotelle di ricambio per tagliatubi B 2422/3 - 5 pz.

Per tagliatubi	gr.	76	127
Codice		B 2422 4076	B 2422 4127
B 2422/4	Cad. €	7,00	14,90





## Tagliatubi per tubi di plastica

Corpo in pressofusione di zinco, verniciatura a fuoco  
Con apertura tramite pulsante a scatto e guida telescopica per avanzamento rapido



Con rotella per plastica

Per tubi Ø esterno	mm	3÷33**	6÷42**	6÷67**	10÷90
<b>Codice</b>		<b>B 2423 1033</b>	<b>B 2423 1042</b>	<b>B 2423 1067</b>	<b>B 2423 1090</b>
<b>B 2423/1</b>	Cad. €	<b>a richiesta</b>	<b>a richiesta</b>	<b>a richiesta</b>	<b>a richiesta</b>
Lunghezza	mm	152	165	203	279
Modello		TC1QP	TC1.6Q	TC2QP	TC3QP
Per tubi Ø esterno	mm	48÷114	63÷125	102÷168	159÷254***
<b>Codice</b>		<b>B 2423 1114</b>	<b>B 2423 1125</b>	<b>B 2423 1168</b>	<b>B 2423 1254</b>
<b>B 2423/1</b>	Cad. €	<b>a richiesta</b>	<b>a richiesta</b>	<b>a richiesta</b>	<b>a richiesta</b>
Lunghezza	mm	305	330	381	660
Modello		TC4QP	TC5QP	TC6QP	TC8QP

\*\* Con coltello sbavatore

\*\*\* Con 1 rotella B 2423/2 gr. 168 per il taglio di tubi con spessore fino a 17,5 mm, oltre questo spessore si deve utilizzare il coltello con avanzamento a vite in dotazione

**NON SI DEVONO USARE CONTEMPORANEAMENTE** la rotella ed il coltello

Per l'impiego della rotella è necessario togliere l'arco di guida contrapposto al coltello

### Rotelle di ricambio per plastica ed ABS

Per tagliatubi	gr.	33÷67	90÷168	168÷254
<b>Codice</b>		<b>B 2423 2033</b>	<b>B 2423 2090</b>	<b>B 2423 2168</b>
<b>B 2423/2</b>	Cad. €	<b>36,90</b>	<b>42,00</b>	<b>65,50</b>

Rotelle supplementari per tagliatubi B 2423/1

**B 2423/3** - Per PVC

**B 2423/4** - Per plastica a FORTE spessore

**B 2423/5** - Per rame, alluminio, ottone ed acciai sottili

**B 2423/55** - Per acciaio inossidabile - INOX

Per tagliatubi	gr.	33÷67	90÷168	168÷254
<b>Codice</b>		<b>B 2423 3033</b>	<b>B 2423 3090</b>	<b>B 2423 3168•</b>
<b>B 2423/3</b>	Cad. €	<b>31,60</b>	<b>30,90</b>	<b>31,10</b>
<b>Codice</b>		—	—	<b>B 2423 4168•••</b>
<b>B 2423/4</b>	Cad. €	—	—	<b>51,00</b>
<b>Codice</b>		<b>B 2423 5033</b>	<b>B 2423 5090••</b>	—
<b>B 2423/5</b>	Cad. €	<b>18,60</b>	<b>28,60</b>	—
<b>Codice</b>		<b>B 2423 5533</b>	<b>B 2423 5590••</b>	—
<b>B 2423/55</b>	Cad. €	<b>21,50</b>	<b>31,70</b>	—

• Adatte anche per tubi di PVC a forte spessore

•• Per tagliatubi gr. 90 ÷ 254

••• Per tagliatubi gr. 168



gr. 33÷42

gr. 67÷168



gr. 254



## KNIPEX Tagliatubi per tubi corrugati

Mod. TwistCut

Corpo in resina sintetica rinforzato con fibra di vetro con morbida zona di presa

Taglienti ulteriormente temperati ad induzione

**Adatto per il taglio di tubi corrugati con Ø 13÷32 mm, senza danneggiare i cavi o tubi interni**

Lame con guida laterale per tagli precisi e per protezione da infortuni

Con dispositivo per spelare cavi 0,2 - 0,3 - 0,8 - 1,5 - 2,5 - 4,0 mm<sup>2</sup>

Lunghezza della profondità di spelatura stampata sull'interno del corpo, leggibile per ambidestri

<b>Codice B 2423 6500</b>	<b>B 2423/65</b>	Cad. €	<b>31,80</b>	1
---------------------------	------------------	--------	--------------	---



## Tagliatubi per tubi flessibili di plastica

Corpo in pressofusione di magnesio

Lama trapezoidale e rivestita in Teflon ad avanzamento semplice

Con levetta di bloccaggio

Gr. 28: con perno con cuscinetti ad aghi e impugnatura bicomponente antiscivolo

Per tubi con Ø max	mm	14	22	28
<b>Codice</b>		<b>B 2423 7014</b>	<b>B 2423 7022</b>	<b>B 2423 7028</b>
<b>B 2423/7</b>	Cad. €	<b>29,50</b>	<b>33,50</b>	<b>48,60</b>
Lunghezza totale	mm	130	170	185

Lame di ricambio per B 2423/7

Per tagliatubi	gr.	14	22	28
<b>Codice</b>		<b>B 2423 7114</b>	<b>B 2423 7122</b>	<b>B 2423 7128</b>
<b>B 2423/71</b>	Cad. €	<b>14,00</b>	<b>16,00</b>	<b>18,00</b>



gr. 14 e 22



gr. 28

## ABC TOOLS Tagliatubi per tubi multistrato

**Corpo in pressofusione di magnesio** con impugnatura bicomponente antiscivolo  
 Lama rivestita al Teflon con geometria speciale **per il taglio di tubi fino al Ø 26 mm (1")**  
 Con **4 rulli scorrevoli su cuscinetti a sfere**, per una migliore rotazione e scivolamento del tubo durante le operazioni di taglio  
 Sistema di taglio integrato nell'impugnatura con 4 lame a 3 taglienti rivestite al teflon, adatto per rimuovere il rivestimento esterno di tubi corrugati con Ø 18÷35 mm senza danneggiare il tubo interno  
 Con levetta di bloccaggio  
 Lunghezza totale mm 185 mm



Codice B 2423 7526	<b>B 2423/75</b>	Cad. €	<b>72,50</b>		1
--------------------	------------------	--------	--------------	--	---

Lame di ricambio per tagliatubi B 2423/75

**B 2423/76** - Lama principale

**B 2423/77** - Lama a 3 taglienti - In confezione da 4 pz.

Codice B 2423 7600	<b>B 2423/76</b>	Cad. €	<b>18,00</b>		1
--------------------	------------------	--------	--------------	--	---

Codice B 2423 7700	<b>B 2423/77</b>	La cf. €	<b>18,00</b>		1
--------------------	------------------	----------	--------------	--	---



B 2423/76



B 2423/77

## Cesoie per tubi di plastica



**Corpo e manici in resina sintetica rinforzata con fibra di vetro**  
 Lama a punta in acciaio speciale temperato ad olio, intercambiabile,  
**adatta per effettuare tagli su tubi a spessore ridotto in plastica**  
 rigida e flessibile rinforzata con fibre in gomma **fino al Ø 25 mm (1")**,  
 in maniera netta e precisa senza successive operazioni di sbavatura  
 Con molla di apertura e levetta di bloccaggio  
 Lunghezza totale 185 mm



Codice B 2423 8000	<b>B 2423/8</b>	Cad. €	<b>46,00</b>		1
--------------------	-----------------	--------	--------------	--	---

Lama di ricambio per B 2423/8

Codice B 2423 8100	<b>B 2423/81</b>	Cad. €	<b>15,70</b>		1
--------------------	------------------	--------	--------------	--	---



## LENOX

**Corpo in resina sintetica rinforzata con fibra di vetro, con lama in acciaio inossidabile**  
 Impugnatura con inserto in morbida gomma antiscivolo  
 Per il taglio senza sbavature di **tubi in PEX, POLY e PE con Ø max. 33 mm (1 5/16")**, anche  
 con una sola mano  
 Con molla e fermo di chiusura  
 Lunghezza totale 215 mm



Codice B 2423 9000	<b>B 2423/9</b>	Cad. €	<b>36,30</b>		5
--------------------	-----------------	--------	--------------	--	---

Lama di ricambio per B 2423/9

Codice B 2423 9100	<b>B 2423/91</b>	Cad. €	<b>25,50</b>		1
--------------------	------------------	--------	--------------	--	---



## ABC TOOLS

**Corpo in lega di leggera di alluminio**

**Lama in acciaio inossidabile**, durezza ca. 56-58 HRC

Adatte per tagliare **tubi e canaline in PVC e CPVC**, gomma, resina sintetica, ecc.

Avanzamento della lama a cremagliera

Con sbavatore incluso nella lama e fermo di chiusura

Per tubi Ø max.	mm	27	43*	63
Codice		<b>B 2424 1027</b>	<b>B 2424 1043</b>	<b>B 2424 1063</b>
<b>B 2424/1</b>	Cad. €	<b>31,00</b>	<b>41,50</b>	<b>165,00</b>
Lunghezza totale	mm	190	260	430



Lame di ricambio

Per cesoie	gr.	27	43	63
Codice		<b>B 2424 2027</b>	<b>B 2424 2043</b>	<b>B 2424 2063</b>
<b>B 2424/2</b>	Cad. €	<b>9,90</b>	<b>12,30</b>	<b>67,00</b>



## Cesoie per tubi di plastica



### Corpo in pressofusione di magnesio

Impugnatura con morbido riporto in gomma antiscivolo

Avanzamento della lama a cremagliera

**Lama in acciaio inossidabile rivestita al Teflon**, a cambio rapido senza l'impiego di utensili

Per il taglio preciso e senza sbavature, anche con una sola mano, di **tubi in PVC, PP, PE, PEX, PPR, PVDF, MLP/MSR, VPE, CPVC con Ø max. 63 mm**

Zona d'appoggio del tubo regolabile per adattarsi a tubi con Ø fino a 50 mm

Lunghezza totale 280 mm

<b>Codice B 2424 2563</b>	<b>B 2424/25</b>	Cad. €	<b>103,00</b>		1
---------------------------	------------------	--------	---------------	--	---

Lama di ricambio per B 2424/25

<b>Codice B 2424 2663</b>	<b>B 2424/26</b>	Cad. €	<b>54,00</b>		1
---------------------------	------------------	--------	--------------	--	---



### Tipo a pistola con corpo in lega di alluminio, verniciato

Lama in acciaio speciale temperato ad olio, intercambiabile e retrattile a scatto tramite pulsante

Esecuzione compatta, stabile, robusta e leggera, con manici ergonomici

Per il taglio senza sbavature di **tubi in PVC, PP, PE, PEX, PBT, PVD con Ø 6÷35 mm**, anche con una sola mano

Minimo sforzo tramite speciale geometria dei taglienti, l'ottimo rapporto di trasmissione e l'avanzamento graduale a cricchetto della lama

Con molla di apertura - Lunghezza totale 185 mm

<b>Codice B 2424 3000</b>	<b>B 2424/3</b>	Cad. €	<b>53,50</b>		1
---------------------------	-----------------	--------	--------------	--	---

Lama di ricambio per B 2424/3

<b>Codice B 2424 4000</b>	<b>B 2424/4</b>	Cad. €	<b>22,70</b>		1
---------------------------	-----------------	--------	--------------	--	---



### Corpo in acciaio speciale, con lama in acciaio inossidabile

Impugnatura con riporto in morbida gomma antiscivolo

Con **avanzamento della lama a cremagliera**

Per il taglio senza sbavature di tubi in **PVC, CPVC, PEX, POLY e PE con Ø max. 42 mm (1 5/8")**, anche con una sola mano

La forma della zona di appoggio permette di serrare perfettamente il tubo durante le operazioni di taglio  
Con molla e fermo di chiusura - Lunghezza totale 230 mm

<b>Codice B 2424 4300</b>	<b>B 2424/43</b>	Cad. €	<b>83,50</b>		1
---------------------------	------------------	--------	--------------	--	---

Lama di ricambio per B 2424/43

<b>Codice B 2424 4500</b>	<b>B 2424/45</b>	Cad. €	<b>62,00</b>		1
---------------------------	------------------	--------	--------------	--	---



### Corpo in acciaio al cromo-vanadio, bonificato e temperato ad olio

Lama in acciaio speciale temperato ad olio, intercambiabile

Manici ergonomici rivestiti in materiale bicomponente

Avanzamento della lama a cricchetto a più corse

Taglia senza deformazione **tubi in resina sintetica e multistrati con**

**Ø 26÷46 mm**, (p.es. Geberit Mepla PE) anche con anima in alluminio

Minimo sforzo tramite speciale geometria dei taglienti, l'ottimo rapporto di trasmissione e l'avanzamento graduale a cricchetto della lama

Con molla di apertura - Lunghezza totale 210 mm

<b>Codice B 2424 6000</b>	<b>B 2424/6</b>	Cad. €	<b>90,00</b>		1
---------------------------	-----------------	--------	--------------	--	---

Lama di ricambio per B 2424/6

<b>Codice B 2424 6100</b>	<b>B 2424/61</b>	Cad. €	<b>34,30</b>		1
---------------------------	------------------	--------	--------------	--	---



Cesoie multiuso → B 9 pag. 263



## Calibratore/sbavatore

### In acciaio speciale temprato, brunito

Impugnatura in fibra di vetro

Adatto per tubi multistrato

Ricalibra il Ø interno del tubo dopo il taglio e ne consente la sbavatura per evitare successive rotture dell'O-ring

Sezione conica adatta per **Ø 16x2,25 - 20x2,25 - 26x3 - 32x3 mm**

<b>Codice B 2424 8000</b>	<b>B 2424/8</b>	Cad. €	<b>87,00</b>		1
---------------------------	-----------------	--------	--------------	--	---



## Curvatubi per tubi di rame

Adatti per curvare tubi fino a 180° - Con indicazione del grado di curvatura sulla matrice (0°÷180°)

**Tipo in monoblocco in fusione di alluminio**, con trattamento antiruggine ad alto spessore

Con matrice fissa e scala graduata sull'impugnatura

Per tubi di rame, ottone ed alluminio ricotti e di acciaio sottile con spessore max. 1 mm

Utilizzabili anche su morse da banco

Per tubi Ø esterno	mm	10	12	14	16
<b>Codice</b>		<b>B 2424 9010</b>	<b>B 2424 9012</b>	<b>B 2424 9014</b>	<b>B 2424 9016</b>
<b>B 2424/9</b>	Cad. €	<b>75,50</b>	<b>78,50</b>	<b>92,50</b>	<b>113,00</b>
Raggio di curvatura	mm	30	36	42	48
Lunghezza totale	mm	260	300	360	410



**Tipo classico, con gancio per bloccare il tubo per facilitare le curve**

Per tubi di rame ricotto e acciaio - Corpo leggero in alluminio

Manico mobile con impugnatura in gomma

Con matrice fissa, che consente di effettuare curve e controcurve molto ravvicinate

Per tubi Ø esterno	mm	6	8 (5/16")	10	12	14	15	16 (5/8")
<b>Codice</b>	<b>B 2425 ...</b>	<b>1006</b>	<b>1008</b>	<b>1010</b>	<b>1012</b>	<b>1014</b>	<b>1015</b>	<b>1016</b>
<b>B 2425/1</b>	Cad. €	<b>36,80</b>	<b>39,90</b>	<b>40,90</b>	<b>49,10</b>	<b>69,50</b>	<b>71,50</b>	<b>71,50</b>
Raggio di curvatura	mm	18	24	30	36	47	54	58
Lunghezza totale	mm	285	320	355	345	435	435	485



**Tipo universale in materiale composito** - Per tubi di rame ricotto e acciaio

Leggero e resistente consente di curvare tubi con raggi di curvatura molto piccoli

**Con una matrice per 7 diversi diametri da 4 a 10 mm (1/4"÷3/8")** per raggi da 15 a 25 mm

Lunghezza totale 290 mm - Peso 0,4 kg

<b>Codice B 2426 0000</b>	<b>B 2426</b>	Cad. €	<b>50,50</b>		1
---------------------------	---------------	--------	--------------	--	---



## ABC TOOLS Apparecchi per bordature di tubi

Per tubi di rame ricotto con spessore 0,7 e 1 mm

**Tipo per bordature semplici a 45° a diaframma**

Apparecchio compatto ideale per lavorare in spazi ristretti

Cono rotante, sfaccettato e cromato

Ganascia con un solo foro a diaframma

Fissaggio autocentrante **per tubi in rame con Ø da 4÷16 mm (3/16"÷5/8")**

<b>Codice B 2431 1000</b>	<b>B 2431/1</b>	Cad. €	<b>67,00</b>		1
---------------------------	-----------------	--------	--------------	--	---



**Tipo per bordature a 45°, con frizione**

**Con sistema di fine corsa a frizione** per evitare rotture del colletto del tubo

Cono eccentrico rettificato, per finiture lisce e simmetriche

Per bordare tubi Ø: mm 6 - 8 - 10 - 12 - 16 - 19 / pollici 1/4 - 5/16 - 3/8 - 1/2 - 5/8 - 3/4

<b>Codice B 2431 5000</b>	<b>B 2431/5</b>	Cad. €	<b>117,00</b>		1
---------------------------	-----------------	--------	---------------	--	---



**Tipo per bordature semplici a 90°**

**Apparecchio con ganascia** in acciaio tranciato, zincata

Corpo in acciaio forgiato, verniciato - Cono temperato - Per tubi in millimetri

Con fori per tubi Ø 4 - 4,75 - 6 - 8 - 10 - 12 - 14 mm

<b>Codice B 2432 1000</b>	<b>B 2432/1</b>	Cad. €	<b>83,00</b>		1
---------------------------	-----------------	--------	--------------	--	---



**Tipo per bordature semplici a 90°**

Adatto anche per tubi di acciaio sottile e metalli leggeri

Con matrici stellari rotanti per l'esecuzione di bordature a 90° fino al Ø 16 mm

Chiusura a pinza per bloccaggio delle matrici

Corpo in lamiera di acciaio brunita, cono temperato

Per bordare tubi Ø: mm 4,75 - 6 - 8 - 10 - 12 - 16 / pollici 3/16 - 1/4 - 5/16 - 3/8 - 1/2 - 5/8

<b>Codice B 2433 0000</b>	<b>B 2433</b>	Cad. €	<b>46,30</b>		1
---------------------------	---------------	--------	--------------	--	---

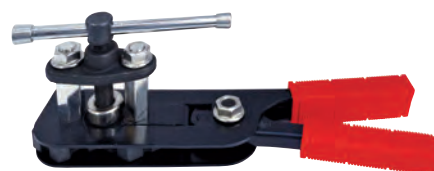

**Tipo per bordature doppie su tubi di rame con spessore 0,7 e 1 mm**

**Assortimento** in cassetta di lamiera verniciata dimensioni 325x140x50h mm composto da:

1 apparecchio bordatubi per bordi a 90°

1 ganascia in acciaio con fori per tubi con Ø 4 - 4,75 - 6 - 8 - 10 - 12 - 14 mm

1 tagliatubi per tubi di rame con Ø 3÷35 mm

7 punzoni per bordature doppie per tubi Ø 4 - 4,75 - 6 - 8 - 10 - 12x - 14 mm

<b>Codice B 2433 9000</b>	<b>B 2433/9</b>	Cad. €	<b>202,00</b>		1
---------------------------	-----------------	--------	---------------	--	---

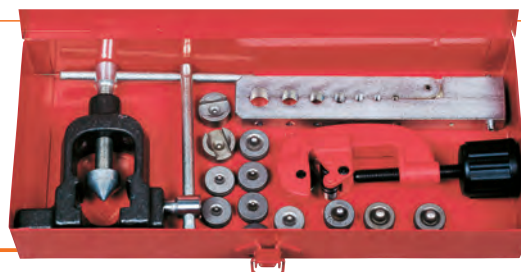

## ABC TOOLS Molle per curvare tubi a freddo

In acciaio a spirale

**Tipo per uso esterno** con invito conico per facilitare l'inserimento del tubo  
Adatte per tubi di rame ricotto Ø max. 1 mm - Lunghezza totale 290 mm

Per tubi Ø esterno	mm	18	20	22
<b>Codice</b>		<b>B 2435 1018</b>	<b>B 2435 1020</b>	<b>B 2435 1022</b>
<b>B 2435/1</b>	Cad. €	<b>11,20</b>	<b>11,60</b>	<b>12,50</b>



**Tipo per uso interno** (introduzione della molla nel tubo)  
Adatte per tubi di rame ricotto e multistrato - Con un anello  
**Per tubi in millimetri** - Lunghezza totale 500 mm

Per tubi Ø esterno	mm	16	18	20	25
<b>Codice</b>		<b>B 2435 1516</b>	<b>B 2435 1518</b>	<b>B 2435 1520</b>	<b>B 2435 1525</b>
<b>B 2435/15</b>	Cad. €	<b>8,30</b>	<b>8,10</b>	<b>14,40</b>	<b>15,70</b>
Per tubi Ø interno	mm	12	14	16	20



## ABC TOOLS Frese per sbavare tubi di rame

**Tipo con corpo di resina sintetica, coltelli in acciaio**

Per sbavature **interne** ed **esterne** di tubi di rame Ø 3÷42 mm (1½") o leghe leggere da bordare

<b>Codice B 2439 0000</b>	<b>B 2439</b>	Cad. €	<b>12,00</b>		1
---------------------------	---------------	--------	--------------	--	---



**Tipo con corpo in alluminio, coltelli in acciaio temprato**

Per sbavature interne ed esterne di tubi di rame, alluminio, plastica, acciaio ed INOX

Per sbavature Ø	mm	8÷35	10÷56
<b>Codice</b>		<b>B 2440 0835</b>	<b>B 2440 1056</b>
<b>B 2440</b>	Cad. €	<b>80,00</b>	<b>89,50</b>

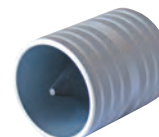

Sbavatori → F 8 pag. 591



## ABC TOOLS Chiave per valvole di radiatori

**In acciaio al cromo-vanadio, ricavato dal pieno, temperato e zincato** - Ad elevata robustezza  
A gradini, per montaggio e smontaggio valvole di radiatori, flange di ritegno incassate su elementi radianti, prolunghe per radiatori, ecc.

**Attacco di manovra** ■ ½" con sfera di tenuta, per impiego con leva a cricchetto B 2535 gr. 12,5  
Per codoli UNI da ¾" a 1" - Lunghezza totale 95 mm

<b>Codice B 2441 1000</b>	<b>B 2441/1</b>	Cad. €	<b>26,60</b>		1
---------------------------	-----------------	--------	--------------	--	---

**Assortimento composto da:**

1 chiave B 2441/1 per codoli UNI e 1 chiave a cricchetto A 3116/6 con attacco ○ da ½" (12,5 mm)

<b>Codice B 2441 4000</b>	<b>B 2441/4</b>	Cad. €	<b>79,50</b>		1
---------------------------	-----------------	--------	--------------	--	---



## Cricchetti per valvole di radiatori

**In acciaio al cromo-vanadio, esecuzione cromata**

Attacco ○	mm	14	16
<b>Codice</b>		<b>B 2535 0014</b>	<b>B 2535 0016</b>
<b>B 2535</b>	Cad. €	<b>45,00</b>	<b>56,00</b>
Lunghezza totale	mm	250	400



## ABC TOOLS Chiavi per gruppi di elementi radiatori

Con attacco di manovra ■ da 18 mm - Per il serraggio dei nipples

**B 2442/1 - Per raccordi da 1"**

**B 2442/2 - Per raccordi da 1 ¼"**

Lunghezza	mm	500	800	1000
<b>Codice</b>		<b>B 2442 1500</b>	<b>B 2442 1800</b>	<b>B 2442 1999</b>
<b>B 2442/1</b>	Cad. €	<b>12,70</b>	<b>16,00</b>	<b>18,30</b>
<b>Codice</b>		<b>B 2442 2500</b>	<b>B 2442 2800</b>	—
<b>B 2442/2</b>	Cad. €	<b>15,70</b>	<b>17,90</b>	—



## ABC TOOLS Leva per chiavi per gruppi di elementi radiatori

**In acciaio speciale** - Impugnatura rivestita in gomma - Lunghezza totale 445 mm

Con attacco di manovra ○ da 18 mm, adatta per chiavi B 2442/1 e B 2442/2

<b>Codice B 2442 4000</b>	<b>B 2442/4</b>	Cad. €	<b>17,00</b>		1
---------------------------	-----------------	--------	--------------	--	---



Chiavi per usi speciali → A 8 pag. 96

## ABC TOOLS Curvatubi manuali a leva

Conformi alle Direttive 89/37/CEE, 2006/42/CEE e norma UNI 10893

**Per curvare tubi di rame fino a 90° - Con matrici in alluminio pressofuso, intercambiabili**

Adatti anche per curvare tubi di rame ricotto rivestito, multistrato e di acciaio dolce

Corpo in alluminio pressofuso con impugnatura in gomma antiscivolo

Rapida regolazione al diametro da curvare tramite sistema di calcolo della geometria della curva

Avanzamento meccanico, graduale a cremagliera - Ritorno automatico a molla

Fornito in cassetta di resina sintetica, dimensioni LxPxh 320x180x120 mm con matrici

**B 2493 - Con 7 matrici per tubi Ø 10 - 12 - 14 - 16 - 18 - 20 - 22 mm**

**B 2493/5 - Con 5 matrici per tubi Ø 3/8" - 1/2" - 5/8" - 3/4" - 7/8" e una per curvare tubi con rivestimento isolante morbido** utilizzati per il condizionamento

Codice B 2493 0000	<b>B 2493</b>	Cad. €	<b>286,00</b>		1
Codice B 2493 5000	<b>B 2493/5</b>	Cad. €	<b>380,00</b>		1

### Matrici per tubi in millimetri

Per tubi Ø	mm	10	12	14	16	18	20	22	26
Codice	B 2493 ...	1010	1012	1014	1016	1018	1020	1022	1026
<b>B 2493/1</b>	Cad. €	<b>15,30</b>	<b>16,20</b>	<b>17,40</b>	<b>18,30</b>	<b>20,40</b>	<b>24,50</b>	<b>30,10</b>	<b>38,80</b>
Raggio di curvatura	mm	35	40	48	58	69	76	88	95

### Matrici per tubi in pollici

Per tubi Ø	pollici	3/8	1/2	5/8	3/4	7/8
Codice		B 2493 8038	B 2493 8012	B 2493 8058	B 2493 8034	B 2493 8078
<b>B 2493/8</b>	Cad. €	<b>24,60</b>	<b>30,70</b>	<b>28,60</b>	<b>32,70</b>	<b>34,70</b>
Raggio di curvatura	mm	35	48	58	69	88



## ABC TOOLS Curvatubi manuali idraulici

**Adatti per curvare e raddrizzare tubi Gas fino a 90° a freddo e senza riempimento**

Piastra superiore scorrevole ed inferiore con indicazione continua del valore per ogni foro

Con molla di ritorno, che permette un avanzamento controllato del pistone, una curvatura precisa del tubo ed un veloce ritorno del pistone - Pompa idraulica a leva per elevata potenza

**Con 4 matrici per tubi Ø pollici 3/8 - 1/2 - 3/4 - 1**

Pompa con pressione 3,5 t - Peso circa 25 kg

Fornito completo di matrici

Codice B 2512 0000	<b>B 2512</b>	Cad. €	<b>1.109,00</b>		1
--------------------	---------------	--------	-----------------	---	---

**Con 5 matrici per tubi Ø pollici 3/8 - 1/2 - 3/4 - 1 - 1 1/4**

Pompa con pressione 6 t - Peso circa 47 kg

Fornito completo di matrici

Codice B 2513 0000	<b>B 2513</b>	Cad. €	<b>1.345,00</b>		1
--------------------	---------------	--------	-----------------	---	---

**Con 6 matrici per tubi Ø pollici 3/8 - 1/2 - 3/4 - 1 - 1 1/4 - 1 1/2**

Pompa con pressione 6 t - Peso circa 50 kg

Fornito completo di matrici

Codice B 2514 0000	<b>B 2514</b>	Cad. €	<b>1.434,00</b>		1
--------------------	---------------	--------	-----------------	---	---

**Per tubi fino a Ø pollici 2**

**Con 7 matrici per tubi Ø pollici 3/8 - 1/2 - 3/4 - 1 - 1 1/4 - 1 1/2 - 2**

Pompa con pressione 7,5 t - Peso circa 75 kg

Fornito completo di matrici

Codice B 2516 0000	<b>B 2516</b>	Cad. €	<b>2.117,00</b>		1
--------------------	---------------	--------	-----------------	---	---

**Esecuzione completa di supporto girevole**

**Con 6 matrici per tubi Ø pollici 1/4 - 3/8 - 1/2 - 3/4 - 1 - 1 1/4 - 1 1/2 - 2 (unica matrice per Ø 1/4 - 3/8 - 1/2)**

Peso 60 kg

Fornito completo di matrici

Codice B 2516 2000	<b>B 2516/2</b>	Cad. €	<b>1.371,00</b>		1
--------------------	-----------------	--------	-----------------	---	---

**Con 9 matrici per tubi Ø pollici 3/8 - 1/2 - 3/4 - 1 - 1 1/4 - 1 1/2 - 2 - 2 1/2 - 3**

Pompa con pressione 9 t - Peso circa 135 kg

Fornito completo di matrici

Codice B 2518 0000	<b>B 2518</b>	Cad. €	<b>3.386,00</b>		1
--------------------	---------------	--------	-----------------	---	---

**Con 10 matrici per tubi Ø pollici 3/8 - 1/2 - 3/4 - 1 - 1 1/4 - 1 1/2 - 2 - 2 1/2 - 3 - 4**

Pompa con pressione 12 t - Peso circa 180 kg

Fornito completo di matrici

Codice B 2523 0000	<b>B 2523</b>	Cad. €	<b>a richiesta</b>		1
--------------------	---------------	--------	--------------------	---	---



B 2513



B 2516/2

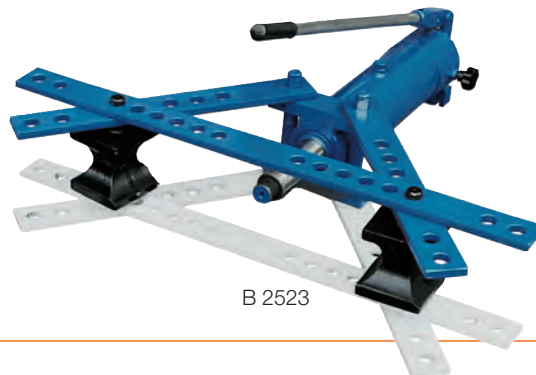

B 2523

**Matrici di ricambio in ghisa per curvatubi B 2513÷B 2523 (non adatte per B 2516/2)**

Per tubi Ø	pollici	3/8	1/2	3/4	1	1 1/4	1 1/2	2	2 1/2	3	3 1/2	4
Codice	B 2525 ...	0038	0012	0034	0001	0114	0112	0002	0212	0003	0312	0004
<b>B 2525</b>	Cad. €	<b>58,50</b>	<b>66,50</b>	<b>86,00</b>	<b>113,00</b>	<b>148,00</b>	<b>195,00</b>	<b>312,00</b>	<b>545,00</b>	<b>701,00</b>	<b>300,00</b>	<b>370,00</b>
Raggio di curvatura	mm	45	55	70	95	135	155	200	300	350	540	600



## ABC TOOLS Morse da banco per tubi

**Ganasce dentate, in acciaio forgiato temperato** - Esecuzione verniciata  
 Base con 4 fori per fissaggio a banchi da lavoro  
 Con robusta guida filettata

### Tipo fisso

Telaio e base in lamiera di acciaio  
 Con ganaschia superiore mobile per assicurare un'ottima presa del tubo

Per tubi fino a Ø pollici	2	3	4	6
<b>Codice</b>	<b>B 2546 2002</b>	<b>B 2546 2003</b>	<b>B 2546 2004</b>	<b>B 2546 2006</b>
<b>B 2546/2</b> Cad. €	<b>142,00</b>	<b>220,00</b>	<b>475,00</b>	<b>829,00</b>
Peso circa kg	6	9	16	38
Altezza totale chiusa mm	320	400	465	700

### Tipo ribaltabile

Telaio in acciaio forgiato temperato, base in lamiera di acciaio  
 Con gancio di chiusura e ganaschia superiore mobile per assicurare un'ottima presa del tubo

Per tubi fino a Ø pollici	2	3
<b>Codice</b>	<b>B 2548 1002</b>	<b>B 2548 1003</b>
<b>B 2548/1</b> Cad. €	<b>247,00</b>	<b>341,00</b>
Peso circa kg	6,5	10
Altezza totale chiusa mm	340	360



## ABC TOOLS Banchi portatili con morsa per tubi

**Con ganasce in acciaio forgiato temperato**

Con doppia piastra a 5 fori per curvare a freddo tubi con Ø pollici 1/2 - 3/4 - 1 ed a caldo con Ø pollici 1 1/4 - 1 1/2

### Tipo pieghevole a pedana

Con morsa ribaltabile per facilitare l'introduzione del tubo

Per tubi fino a Ø pollici	2	3	4
<b>Codice</b>	<b>B 2552 0002</b>	<b>B 2552 0003</b>	<b>B 2552 0004</b>
<b>B 2552</b> Cad. €	<b>359,00</b>	<b>516,00</b>	<b>852,00</b>
Peso circa kg	22	28	40



### Tipo completamente pieghevole, pedana pieghevole

Con morsa ribaltabile per tubi con Ø fino a 2 pollici

Peso circa 13 kg  
 Dimensioni chiuso 1250x280x110 mm

<b>Codice B 2553 0000</b>	<b>B 2553</b>	Cad. €	<b>431,00</b>		1
---------------------------	---------------	--------	---------------	---	---



## BROCKHAUS HEUER Morse parallele da banco

**Interamente in acciaio forgiato** con ganaschia anteriore scorrevole  
 Vite di manovra in acciaio temperato, ottimamente protetta contro infiltrazioni di polvere, detriti, ecc.  
 Il corpo snello della morsa consente il fissaggio laterale di pezzi verticali  
 Nel corpo sono ricavate le **ganasce per tubi**

Modello «HEUER FRONT»

**Ganasce e corpo in unico pezzo** - Doppia guida prismatica rettificata, con viti di regolazione

**L 3372/0 - Con ganasce intercambiabili a vite** (con una faccia zigrinata ed una liscia)

**L 3372/1 - Con ganasce fisse**

Larghezza ganasce mm	100	120	140	160	180
<b>Codice</b>	—	<b>L 3372 0120</b>	<b>L 3372 0140</b>	<b>L 3372 0160</b>	—
<b>L 3372/0</b> Cad. €	—	<b>457,00</b>	<b>610,00</b>	<b>840,00</b>	—
<b>Codice</b>	<b>L 3372 1100</b>	<b>L 3372 1120</b>	<b>L 3372 1140</b>	<b>L 3372 1160</b>	<b>L 3372 1180</b>
<b>L 3372/1</b> Cad. €	<b>249,00</b>	<b>329,00</b>	<b>454,00</b>	<b>623,00</b>	<b>679,00</b>
Apertura massima mm	125	150	200	225	225
Altezza totale mm	124	156	192	225	225
Profondità mm	50	65	80	100	100
Ganasce per tubi pollici	3/8 ÷ 1 3/16	5/8 ÷ 2 3/16	1 1/16 ÷ 2 3/4	1 1/16 ÷ 4	1 1/16 ÷ 4
Peso circa kg	4,5	9	16	27	29



## Martelli per carpentieri



**Testa in acciaio forgiato temperata e verniciata al forno**

Penna a granchio levachiodi e battente liscio lucidato

**Modello «Spagna»** con manico antisfilamento e incavo di tenuta del chiodo

**B 3456** - Con **manico in legno di frassino** e **incavo senza calamita**

**B 3456/2** - Con **manico in legno di frassino** e **incavo con calamita**

Peso	g	300	400	500
<b>Codice</b>		<b>B 3456 0300</b>	<b>B 3456 0400</b>	<b>B 3456 0500</b>
<b>B 3456</b>	Cad. €	<b>10,90</b>	<b>11,90</b>	<b>12,50</b>
<b>Codice</b>		<b>B 3456 2300</b>	<b>B 3456 2400</b>	<b>B 3456 2500</b>
<b>B 3456/2</b>	Cad. €	<b>14,10</b>	<b>15,30</b>	<b>16,00</b>
	pz.	6	6	6

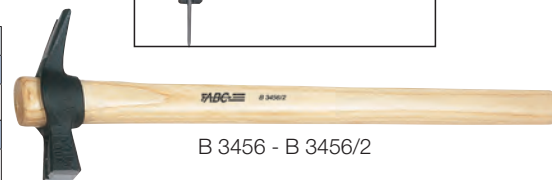

**B 3456/3 - Manico tricomponente:** gomma antiscivolo, materiale sintetico e anima in fibra di vetro

**B 3456/4 - Manico in resina sintetica** rinforzata con fibra di vetro

Peso	g	300	400	500
<b>Codice</b>		<b>B 3456 3300</b>	<b>B 3456 3400</b>	<b>B 3456 3500</b>
<b>B 3456/3</b>	Cad. €	<b>20,70</b>	<b>21,60</b>	<b>23,20</b>
<b>Codice</b>		<b>B 3456 4300</b>	—	—
<b>B 3456/4</b>	Cad. €	<b>20,70</b>	—	—
	pz.	6	6	6



**Modello «Catania»**

Con manico in legno di frassino - Peso **200 g**

<b>Codice B 3456 7000</b>	<b>B 3456/7</b>	Cad. €	<b>10,90</b>		6
---------------------------	-----------------	--------	--------------	--	---



**Manici di ricambio**

**B 3456/1 - In legno di frassino**

**B 3456/40 - Tricomponente:** gomma antiscivolo, materiale sintetico e anima in fibra di vetro

**B 3456/5 - In resina sintetica rinforzata con fibra di vetro**

<b>Codice B 3456 1000</b>	<b>B 3456/1</b>	Cad. €	<b>3,40</b>		6
<b>Codice B 3456 4000</b>	<b>B 3456/40</b>	Cad. €	<b>5,90</b>		20
<b>Codice B 3456 5000</b>	<b>B 3456/5</b>	Cad. €	<b>7,90</b>		6



**Testa in acciaio forgiato temperata**

Punta a due penne levachiodi di diversa lunghezza e battente liscio

Adatti anche per lattonieri e geologi

**Con manico anatomico in tubo metallico, rivestito in gomma - DIN 7239**

Testa verniciata a forno con incavo di tenuta del chiodo

**Con spina per il bloccaggio di sicurezza della testa**

Peso con manico **800 g**

<b>Codice B 3457 1000</b>	<b>B 3457/1</b>	Cad. €	<b>37,70</b>		12
---------------------------	-----------------	--------	--------------	--	----



**Con manico anatomico in tubo metallico, rivestito in gomma**

Testa verniciata a forno con incavo di tenuta del chiodo con calamita

Peso con manico **800 g**

<b>Codice B 3457 2000</b>	<b>B 3457/2</b>	Cad. €	<b>47,30</b>		12
---------------------------	-----------------	--------	--------------	--	----



**Con manico anatomico in tubo metallico, rivestito in cuoio**

Adatto per impiego professionale continuo

L'impugnatura in cuoio assorbe l'umidità e consente una presa sicura

offrendo ottime prestazioni unite ad un minor sforzo durante l'utilizzo

Testa lucida con una punta a penna

Con incavo di tenuta del chiodo **con calamita**

Peso con manico **970 g**

<b>Codice B 3457 4000</b>	<b>B 3457/4</b>	Cad. €	<b>142,00</b>		6
---------------------------	-----------------	--------	---------------	--	---





## PICARD Martelli scalpellatori

### Testa in acciaio forgiato

Con **scalpello liscio larghezza 47 mm** adatto per effettuare scanalature su muri, battente e incavo levachiodi

Manico anatomico in tubo metallico rivestito in gomma

Lunghezza totale 280 mm

Codice B 3458 1000	<b>B 3458/1</b>	Cad. €	<b>38,10</b>		6
--------------------	-----------------	--------	--------------	--	---



## PICARD Accette per stuccatori e muratori

### Testa in acciaio forgiato, temperata e verniciata, a battente allungata

Tagliente lucidato e finemente affilato

Con incavo levachiodi

Manico anatomico in tubo metallico rivestito di gomma

Peso con manico **850 g**

Lunghezza totale 310 mm - Altezza 180 mm

Codice B 3458 5000	<b>B 3458/5</b>	Cad. €	<b>39,00</b>		1
--------------------	-----------------	--------	--------------	--	---



## ABC TOOLS Martelli per muratori

### Testa in acciaio forgiato, temperata e verniciata

Con punta a scalpello adatta per spaccare mattoni, piastrelle, ecc.

Battente liscio lucidato

Manico anatomico in legno di frassino

Peso	g	400	500
Codice		B 3458 8400	B 3458 8500
<b>B 3458/8</b>	Cad. €	<b>11,10</b>	<b>11,20</b>
	pz.	12	12

Manico di ricambio in legno di frassino

Codice B 3461 0000	<b>B 3461</b>	Cad. €	<b>2,85</b>		6
--------------------	---------------	--------	-------------	--	---



## ABC TOOLS Martelline per muratori

### Modello «Malepeggio»

Testa temperata con due punte a scalpello contrapposte

**B 3459/2 - Con manico in legno di frassino**

**B 3459/3 - Con manico tricomponente in materiale sintetico rinforzato con fibra di vetro**

Peso	g	300	400	500
Codice		B 3459 2300	B 3459 2400	B 3459 2500
<b>B 3459/2</b>	Cad. €	<b>12,80</b>	<b>13,60</b>	<b>13,90</b>
Codice		B 3459 3300	B 3459 3400	B 3459 3500
<b>B 3459/3</b>	Cad. €	<b>17,90</b>	<b>18,80</b>	<b>18,90</b>
	pz.	10	10	10



### Modello «Catania»

Testa temperata con una punta a scalpello ed una a penna allungata

**B 3460 - In legno di frassino**

**B 3460/1 - Con manico tricomponente in materiale sintetico rinforzato con fibra di vetro**

Peso	g	400	500
Codice		—	B 3460 0500
<b>B 3460</b>	Cad. €	—	<b>14,80</b>
Codice		B 3460 1400	B 3460 1500
<b>B 3460/1</b>	Cad. €	<b>19,00</b>	<b>19,90</b>
	pz.	10	10



Manici di ricambio per martelline per muratori

**B 3461 - In legno di frassino**

**B 3461/2 - In materiale sintetico rinforzato con fibra di vetro**

Codice B 3461 0000	<b>B 3461</b>	Cad. €	<b>2,85</b>		6
Codice B 3461 2000	<b>B 3461/2</b>	Cad. €	<b>8,25</b>		6



## Mazzette

**ABC** TOOLS

Tipo con manico antisfilamento in legno di frassino - Testa temperata

Peso (escluso manico) kg	0,8	1,0	1,25	1,5	2,0
<b>Codice</b>	<b>B 3503 7008</b>	<b>B 3503 7010</b>	<b>B 3503 7125</b>	<b>B 3503 7015</b>	<b>B 3503 7020</b>
<b>B 3503/7</b> Cad. €	<b>10,60</b>	<b>11,40</b>	<b>13,30</b>	<b>16,00</b>	<b>19,50</b>
 pz.	6	6	6	6	6

Manico di ricambio in legno di frassino per mazzette B 3503/7

<b>Codice B 3503 8000</b>	<b>B 3503/8</b>	Cad. €	<b>3,00</b>	 1
---------------------------	-----------------	--------	-------------	---



B 8

**ABC** TOOLS

Tipo con manico anatomico in legno di frassino - DIN 6475 - Testa temperata  
Bloccaggio testa-manico con cuneo in acciai

Peso (escluso manico) kg	1	1,5
<b>Codice</b>	<b>B 3504 3001</b>	<b>B 3504 3015</b>
<b>B 3504/3</b> Cad. €	<b>14,60</b>	<b>19,90</b>
 pz.	6	6



**PICARD** - DIN 6475

Tipo con manico anatomico in legno Hickory

Bloccaggio testa-manico con cuneo in acciaio

Peso (escluso manico) kg	1	1,5	2
<b>Codice</b>	<b>B 3504 4001</b>	<b>B 3504 4015</b>	<b>B 3504 4002</b>
<b>B 3504/4</b> Cad. €	<b>34,90</b>	<b>38,80</b>	<b>49,30</b>
 pz.	6	6	6



Manici di ricambio per mazzette B 3504/3 e 3504/4 secondo DIN 6475

In legno, di classe A (prima qualità), cerato - Completati di cuneo

Per mazzette da	kg	1	1,5	2
<b>Codice</b>		<b>B 3504 6001</b>	<b>B 3504 6015</b>	<b>B 3504 6002</b>
<b>B 3504/6</b> Cad. €		<b>4,95</b>	<b>5,75</b>	<b>5,15</b>
Lunghezza totale	mm	260	280	300
 pz.		20	20	20



**PICARD**

Tipo con manico anatomico in fibra di vetro rivestito di gomma, con collare salvamanico

Bloccaggio testa-manico con cuneo in acciaio e resina

Peso (escluso manico) kg	1	1,5	2
<b>Codice</b>	<b>B 3504 7001</b>	<b>B 3504 7015</b>	<b>B 3504 7002</b>
<b>B 3504/7</b> Cad. €	<b>61,00</b>	<b>66,50</b>	<b>76,50</b>
 pz.	6	6	6



## **ABC** TOOLS Martelli per meccanica

**ABC** TOOLS

Testa in acciaio speciale forgiato, temperata e rinvenuta  
Superficie battente e penna simmetrica lucide - DIN 1041  
Con manico anatomico in legno di frassino

Peso	g	600	800	1000	1500	2000
<b>Codice</b>		<b>C 3432 1600</b>	<b>C 3432 1800</b>	<b>C 3432 1990</b>	<b>C 3432 1995</b>	<b>C 3432 1999</b>
<b>C 3432/1</b> Cad. €		<b>13,00</b>	<b>16,00</b>	<b>18,10</b>	<b>22,10</b>	<b>26,70</b>
 pz.		12	6	6	6	6



## Mazze

### Testa quadra in acciaio forgiato, temperata e verniciata

Battenti spigolati e lucidati

**ABC** tools

#### Tipo con manico in legno

Bloccaggio testa-manico con cuneo in acciaio

Peso (escluso manico) kg	3	4	5	6	8
<b>Codice</b> B 3505 ...	1003	1004	1005	1006	1008
<b>B 3505/1*</b> Cad. €	35,00	41,50	47,30	55,00	74,50
Lunghezza manico mm	700	700	700	700	700

\* articolo in esaurimento

Manici di ricambio in legno, di classe A (prima qualità), cerato per mazze B 3505/1

Lunghezza totale mm	600	700	800	900
<b>Codice</b>	B 3505 2600	B 3505 2700	B 3505 2800	B 3505 2900
<b>B 3505/2</b> Cad. €	6,40	7,00	8,30	9,40
Adatto per mazze da kg	3	4	5 - 6	8



Cunei di sicurezza per manici di mazze → B 8 pag. 240

**ABC** tools

#### Tipo con manico antisfilamento in legno di frassino

Peso (escluso manico) kg	3	4	5	6	8
<b>Codice</b> B 3505 ...	4003	4004	4005	4006	4008
<b>B 3505/4</b> Cad. €	33,90	39,90	45,20	53,50	73,00
Lunghezza manico mm	900	900	900	900	900

Manici antisfilamento di ricambio per mazze B 3505/4

Per grandezza	3 - 6	8
<b>Codice</b>	B 3505 5006	B 3505 5008
<b>B 3505/5</b> Cad. €	7,40	9,30
Lunghezza totale mm	900	900
pz.	20	20



**PICARD**

#### Tipo con manico di legno Hickory - DIN 6475

Bloccaggio testa-manico con cuneo in acciaio

Peso (escluso manico) kg	3	5	8
<b>Codice</b>	B 3505 6003	B 3505 6005	B 3505 6008
<b>B 3505/6</b> Cad. €	75,50	108,00	187,00
Lunghezza manico mm	550	700	800



**PICARD**

#### Tipo con manico in materiale sintetico rinforzato con fibra di vetro

##### Esecuzione di sicurezza, ANTINFORTUNISTICA

Bloccaggio testa-manico con cuneo in acciaio e resina

Peso (escluso manico) kg	3	5
<b>Codice</b>	B 3505 7003	B 3505 7005
<b>B 3505/7</b> Cad. €	220,00	244,00
Lunghezza manico mm	900	900



ANTINFORTUNISTICO

**ABC** tools

#### Tipo con manico anatomico antisfilamento, in materiale sintetico rinforzato con fibra di vetro

Peso (escluso manico) kg	3	4	5	6
<b>Codice</b>	B 3505 8003	B 3505 8004	B 3505 8005	B 3505 8006
<b>B 3505/8</b> Cad. €	48,70	54,50	60,00	66,50
Lunghezza manico mm	900	900	900	900

Manico di ricambio antisfilamento in materiale sintetico per mazzette B 3505/8

<b>Codice B 3505 9000</b>	<b>B 3505/9</b>	Cad. €	21,40		1
---------------------------	-----------------	--------	-------	--	---

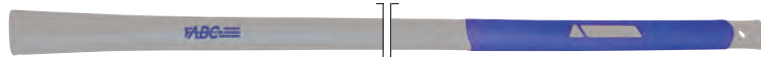
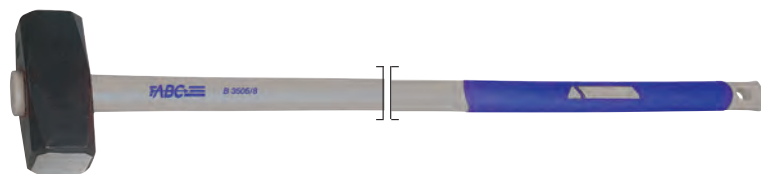

Mazzuole e mazze antirimbazzo → C 2 pag. 307

Testa in acciaio forgiato, temperata e verniciata

Battente e tagliente spigolati e lucidati

Modello «Gemma»

Tipo con manico in legno

Peso (escluso manico) kg	3	4	5
Codice	B 3506 1003	B 3506 1004	B 3506 1005
<b>B 3506/1</b> Cad. €	<b>34,00</b>	<b>42,00</b>	<b>47,00</b>
Lunghezza manico mm	900	900	900
 pz.	1	1	1

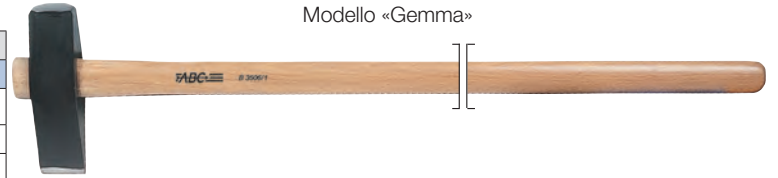

Manico antisfilamento in legno per mazze B 3506/1

Codice B 3506 2000	<b>B 3506/2</b>	Cad. €	<b>10,00</b>	 1
--------------------	-----------------	--------	--------------	---



Tipo con manico tricomponente antisfilamento in materiale sintetico rinforzato con fibra di vetro

Peso (escluso manico) kg	3	5
Codice	B 3506 5003	B 3506 5005
<b>B 3506/5</b> Cad. €	<b>53,00</b>	<b>64,50</b>
Lunghezza manico mm	900	900
 pz.	1	1

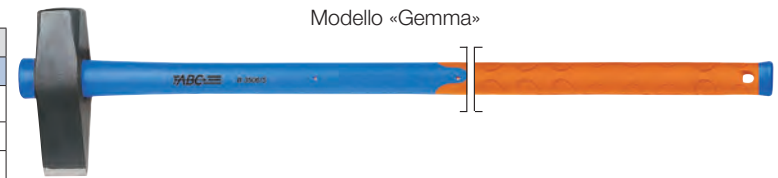

Manico di ricambio tricomponente in materiale sintetico rinforzato con fibra di vetro per mazze B 3506/5

Codice B 3506 6000	<b>B 3506/6</b>	Cad. €	<b>22,70</b>	 1
--------------------	-----------------	--------	--------------	---



## Cunei di sicurezza per manici di mazze

In acciaio, ad espansione automatica

La particolare forma delle alette, provoca una torsione del cuneo nel manico di legno e aumenta sensibilmente la forza di tenuta alla trazione rispetto alle prescrizioni delle norme DIN

Per mazze da	kg	3÷5	5÷8	8
Codice		B 3507 8106	B 3507 8107	B 3507 8108
<b>B 3507/81</b> La conf. €		<b>6,25</b>	<b>8,75</b>	<b>10,20</b>
Larghezza mm		34	37	40
 cf.		5	5	5

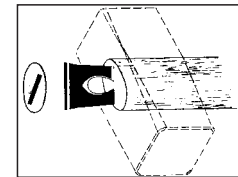

## ABC TOOLS Picconi

Testa in acciaio forgiato, temperata e verniciata - Ad elevata durata

Con una punta a penna ed una a scalpello

Tipo con manico antisfilamento in legno

Peso (escluso manico) 1,5 kg

Lunghezza manico 900 mm

Codice B 3570 1000	<b>B 3570/1</b>	Cad. €	<b>51,00</b>	 6
--------------------	-----------------	--------	--------------	---

Manico antisfilamento di ricambio in legno per piccone B 3570/1

Codice B 3570 2000	<b>B 3570/2</b>	Cad. €	<b>11,90</b>	 6
--------------------	-----------------	--------	--------------	---

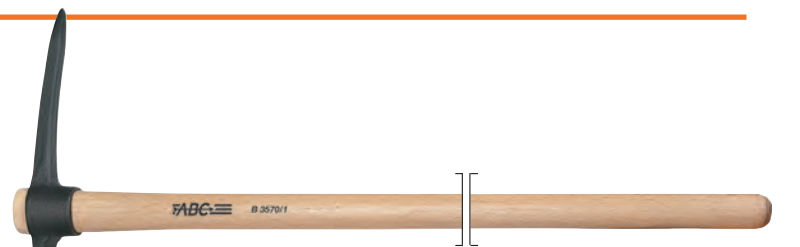

Tipo con manico antisfilamento tricomponente in materiale sintetico rinforzato con fibra di vetro

Peso (escluso manico) 1,5 kg

Lunghezza manico 900 mm

Codice B 3570 5000	<b>B 3570/5</b>	Cad. €	<b>38,60</b>	 6
--------------------	-----------------	--------	--------------	---

Manico di ricambio tricomponente in materiale sintetico rinforzato con fibra di vetro per piccone B 3570/5

Codice B 3570 6000	<b>B 3570/6</b>	Cad. €	<b>22,70</b>	 6
--------------------	-----------------	--------	--------------	---



Con uncino di acciaio per agganciare e ritorcere le estremità ad occhiello dei fili di ferro nella legatura dei sacchi, delle staffe ai tondini di cemento armato, nelle chiusure di casse, ecc.

**A funzionamento automatico** - Impugnatura rivestita in gomma

Con boccola in bronzo ad alta resistenza, molla di recupero e due spirali - Lunghezza totale 310 mm

Codice B 3585 0000	<b>B 3585</b>	Cad. €	<b>29,40</b>		1
--------------------	---------------	--------	--------------	--	---



## »felo Levachiodi con impugnatura

Con lama in acciaio al cromo-vanadio, nichelata

Impugnatura esagonale in acetato di cellulosa, con foro trasversale per appendere

Adatto per tappezzeri, decoratori, stuccatori, ecc. - Lunghezza lama 100 mm - Lunghezza totale 180 mm

Codice B 3591 0000	<b>B 3591</b>	Cad. €	<b>9,30</b>		12
--------------------	---------------	--------	-------------	--	----



B 8

Punteruoli → C 5 pag. 319

## Levachiodi e apricassa

Per uso a martello

**EHA**

In acciaio utensile - Con unghia aperta e levachiodi (doppia curvatura) - Lunghezza totale 330 mm

Codice B 3594 0000	<b>B 3594</b>	Cad. €	<b>10,60</b>		1
--------------------	---------------	--------	--------------	--	---



**ABC TOOLS**

In acciaio forgiato - Con levachiodi e scalpello (ad angolo) - Adatto per carpentieri, edilizia, ecc.

Lunghezza totale	mm	500	600	700	800
Codice		B 3598 0500	B 3598 0600	B 3598 0700	B 3598 0800
<b>B 3598</b>	Cad. €	<b>8,65</b>	<b>10,20</b>	<b>12,80</b>	<b>15,00</b>



In acciaio speciale, forgiato e temperato - Esecuzione verniciata

A sezione ovale , per applicare grandi forze di lavoro - Con levachiodi e scalpello

Lunghezza totale	mm	400	500	600	800	1000
Codice		B 3598 2400	B 3598 2500	B 3598 2600	B 3598 2800	B 3598 2900
<b>B 3598/2</b>	Cad. €	<b>21,70</b>	<b>23,40</b>	<b>24,70</b>	<b>29,70</b>	<b>43,10</b>
Sezione	mm	20x12	20x12	23x13	23x13	23x13
Peso	kg	0,8	1	1,4	1,9	2,6



In acciaio forgiato al carbonio - Extra robusta - Tipo "Gorilla Bar"

L'esecuzione robusta e la sua particolare forma consentono di agire in spazi ristretti e di applicare forze di sollevamento maggiori - Sezione piatta con 2 levachiodi larghezza 45 mm - Lunghezza totale 360 mm

Codice B 3598 3000	<b>B 3598/3</b>	Cad. €	<b>18,70</b>		1
--------------------	-----------------	--------	--------------	--	---



## Leve di sollevamento

In acciaio forgiato - Adatte per carpentieri, ferrovie, ecc.

**ABC TOOLS**

Tipo con unghia chiusa, curvata

Con zoccolo rinforzato

Lunghezza totale	mm	1000	1200	1500
Codice		B 3599 1000	B 3599 1200	B 3599 1500
<b>B 3599</b>	Cad. €	<b>34,30</b>	<b>40,50</b>	<b>58,50</b>
Peso circa	kg	4,2	5,3	8



Tipo con unghia aperta, curvata

Lunghezza totale	mm	1000	1200	1500
Codice		B 3600 1000	B 3600 1200	B 3600 1500
<b>B 3600</b>	Cad. €	<b>34,30</b>	<b>40,50</b>	<b>58,50</b>
Peso circa	kg	4,3	5,6	7,8



**PICARD**

Tipo con 2 ruote in acciaio per il trasporto del carico

Portata massima 3000 kg

Lunghezza totale 1600 mm - Peso 14 kg

**B 3600/2** - Con ruote senza rivestimento

**B 3600/3** - Con ruote rivestite in gomma ed impugnatura

Codice B 3600 2000	<b>B 3600/2</b>	Cad. €	<b>495,00</b>		1
Codice B 3600 3000	<b>B 3600/3</b>	Cad. €	<b>591,00</b>		1



Leve per pneumatici → C 0 pag. 281



**ABC TOOLS** **Punte per calcestruzzo e pietrame**

In acciaio al nichel-cromo-molibdeno, con placchetta saldata - ISO 5468

Per impiego su trapani a rotazione e percussione

Scanalatura per una migliore espulsione dei detriti di foratura

Con taglianti dritti, testa rinforzata e affilatura asimmetrica ad "S" per effettuare fori di precisione e con un ottimale scarico dei detriti di foratura - Gambo cilindrico



**Tipo per muro**

Adatte per muratura, pietra naturale e artificiale, cemento armato

Diametro tagliente mm	3	4	5	6	8	9	10	12	14	16
Codice	<b>B 3630 1003</b>	<b>B 3630 1004</b>	<b>B 3630 1005</b>	<b>B 3630 1006</b>	<b>B 3630 1008</b>	<b>B 3630 1009</b>	<b>B 3630 1010</b>	<b>B 3630 1012</b>	<b>B 3630 1014</b>	<b>B 3630 1016</b>
<b>B 3630/1</b> Cad. €	<b>1,83</b>	<b>1,75</b>	<b>1,83</b>	<b>1,87</b>	<b>2,55</b>	<b>3,10</b>	<b>3,45</b>	<b>5,25</b>	<b>6,95</b>	<b>8,70</b>
Lunghezza totale mm	70	75	85	100	120	120	120	150	150	150
Diametro del gambo mm	2,8	3,6	4,6	5,6	7,1	8,1	8,7	10	10	10



B 8

**Tipo per granito** - Esecuzione brunita - Rettificata

Particolarmente indicata per effettuare fori per tasselli e fissaggi su marmo e granito

Adatte per muratura, pietra naturale e artificiale, cemento armato, ceramica, plastica, PVC e legno tenero

Diametro tagliente mm	3	4	5	6	6	7	8	8	9	10	10	12	13	14	15	16	18	20
Codice	<b>B 3630 ... 5003</b>	<b>5004</b>	<b>5005</b>	<b>5006</b>	<b>5061</b>	<b>5007</b>	<b>5008</b>	<b>5081</b>	<b>5009</b>	<b>5010</b>	<b>5101</b>	<b>5012</b>	<b>5013</b>	<b>5014</b>	<b>5015</b>	<b>5016</b>	<b>5018</b>	<b>5020</b>
<b>B 3630/5</b> Cad. €	<b>3,25</b>	<b>3,00</b>	<b>3,20</b>	<b>3,40</b>	<b>5,30</b>	<b>3,90</b>	<b>4,35</b>	<b>6,85</b>	<b>5,00</b>	<b>5,90</b>	<b>9,10</b>	<b>8,55</b>	<b>10,10</b>	<b>11,20</b>	<b>14,40</b>	<b>14,40</b>	<b>16,90</b>	<b>18,90</b>
Lunghezza totale mm	70	75	85	100	150	100	120	200	120	120	200	150	150	150	150	150	160	160
Diametro del gambo mm	2,8	3,6	4,6	5,6	5,6	6,6	7,1	7,3	8,1	8,7	8,7	10,0	10,0	10,0	10,0	10,0	10,0	13,0



**Serie di punte per calcestruzzo e pietrame**

Con numero punte	5	7
Codice	<b>B 3630 7005</b>	<b>B 3630 7007</b>
<b>B 3630/7</b> Cad. €	<b>23,00</b>	<b>40,20</b>
Punte Ø x lunghezza mm	4x75 - 5x85 - 6x100 - 8x120 - 10x120	4x75 - 5x85 - 6x100 (2 pz.) - 8x120 - 10x120 - 12x150
Fornite in	astuccio di plastico	cassetta in ABS antiurto



B 3630 /7 gr.5



B 3630 /7 gr.7

**ABC TOOLS** **Punte per martelli perforatori/tassellatori**

In acciaio al nichel-cromo-molibdeno, temperato - ISO 5468

Con placchetta in metallo duro con punta autocentrante, per forature di alta precisione

Attacco SDS-plus - Ø 10 mm

Scanalatura con spirale a gradini ad elevato grado di durezza, resistenza alla rottura e durata, studiata appositamente per effettuare fori puliti con alta velocità di foratura con scarico ottimale dei detriti

Adatte per muratura, pietra naturale e artificiale, cemento armato



Ø d mm	Codice B 3632	B 3632	Lungh. totale mm	Lungh. elica mm	Ø d mm	Codice B 3632	B 3632	Lungh. totale mm	Lungh. elica mm	Ø d mm	Codice B 3632	B 3632	Lungh. totale mm	Lungh. elica mm
4,0	0411	4,65	110	50	10,0	1016	5,95	160	100	16,0	1645	24,80	450	400
4,0	0416	5,10	160	100	10,0	1021	7,25	210	150	16,0	1660	29,20	600	550
5,0	0511	3,75	110	50	10,0	1026	8,40	260	200	18,0	1820	22,20	200	150
5,0	0516	4,30	160	100	10,0	1031	9,90	310	250	18,0	1830	24,00	300	250
5,0	0521	5,35	210	150	10,0	1046	16,50	460	400	18,0	1845	28,20	450	400
6,0	0611	3,70	110	50	12,0	1216	6,70	160	100	20,0	2020	26,20	200	150
6,0	0616	4,05	160	100	12,0	1221	7,95	210	150	20,0	2030	30,30	300	250
6,0	0621	5,90	210	150	12,0	1226	9,95	260	200	20,0	2045	34,50	450	400
6,0	0626	6,30	260	200	12,0	1231	11,30	310	250	20,0	2060	42,70	600	550
7,0	0711	4,85	110	50	12,0	1245	16,60	450	400	21,0	2100	72,50	1000	950
8,0	0811	4,85	110	50	14,0	1416	9,10	160	100	22,0	2225	39,50	250	200
8,0	0816	5,00	160	100	14,0	1421	10,30	210	150	22,0	2245	51,00	450	400
8,0	0821	6,10	210	150	14,0	1426	11,20	260	200	22,0	2260	60,00	600	550
8,0	0826	7,20	260	200	14,0	1431	12,80	310	250	22,0	2210	82,50	1000	950
8,0	0846	16,90	460	400	14,0	1445	17,50	450	400	24,0	2445	56,50	450	400
9,0	0916	6,55	160	100	15,0	1516	10,70	160	100	25,0	2525	46,00	250	200
9,0	0926	8,70	260	200	16,0	1621	13,10	210	150	25,0	2545	59,50	450	400
10,0	1011	5,70	110	50	16,0	1631	18,90	310	250	26,0	2645	61,50	450	400

**Serie di punte con attacco SDS-plus - Ø 10 mm**

Completa di 7 punte B 3632

In cassetta in ABS antiurto

Con numero punte	7
Codice	<b>B 3632 7007</b>
<b>B 3632/7</b> Cad. €	<b>50,50</b>
Punte Ø x lunghezza mm	5x110 - 6x110 - 6x160 - 8x110 - 8x160 - 10x160 - 12x160





## Punte a 4 taglienti per martelli perforatori/tassellatori

In acciaio al nichel-cromo-molibdeno, temperato - ISO 5468

**Attacco SDS-MAX**

Con 4 taglienti a "X", disposti su 2 diversi livelli, in acciaio

**al carbonio con punta autocentrante**

Adatte per una penetrazione più veloce nel materiale, elevate prestazioni anche durante il contatto con il tondino in cemento armato e fori perfetti Di lunga durata e ottima resistenza alle vibrazioni

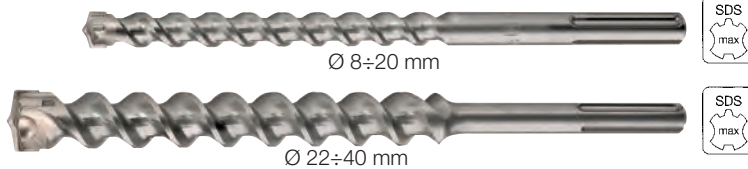

Ø d mm	Codice B 3635	B 3635	Lungh. totale mm	Lungh. elica mm	Ø d mm	Codice B 3635	B 3635	Lungh. totale mm	Lungh. elica mm	Ø d mm	Codice B 3635	B 3635	Lungh. totale mm	Lungh. elica mm
	....	Cad. €				....	Cad. €				....	Cad. €		
8	0834	57,50	340	200	18	1854	89,50	540	400	25	2552	107,00	520	400
10	1034	59,00	340	200	18	1894	119,00	940	800	25	2592	175,00	920	800
12	1234	60,00	340	200	20	2013	296,00	1320	1200	28	2837	107,00	370	250
12	1254	73,00	540	400	20	2032	75,50	320	200	28	2857	125,00	570	450
12	1269	82,00	690	550	20	2052	89,50	520	400	30	3037	116,00	370	250
14	1434	63,00	340	200	20	2092	142,00	920	800	30	3057	135,00	570	450
14	1454	76,00	540	400	22	2213	309,00	1320	1200	32	3213	372,00	1320	1200
15	1534	65,00	340	200	22	2232	87,00	320	200	32	3237	123,00	370	250
15	1554	77,50	540	400	22	2252	96,50	520	400	32	3257	149,00	570	450
16	1634	70,50	340	200	22	2292	146,00	920	800	32	3292	217,00	920	800
16	1654	85,50	540	400	24	2452	109,00	520	400	38	3857	196,00	570	450
16	1694	126,00	940	800	25	2513	343,00	1320	1200	40	4057	249,00	570	450
18	1834	72,50	340	200	25	2532	97,50	320	200					

## Frese a corona

In acciaio al cromo-nichel-molibdeno

Con taglienti in metallo duro - Esecuzione brunita e temperata

Adatte per muratura, pietra naturale e artificiale, cemento armato, ceramica, tegole

Per impiego con trapani a rotazione e percussione - Foro filettato M 16

Diametro tagliente mm	25	30	35	40	50	68	80	90
Codice B 3638 ....	0025	0030	0035	0040	0050	0068	0080	0090
<b>B 3638</b>	Cad. € <b>56,50</b>	<b>56,50</b>	<b>59,50</b>	<b>59,50</b>	<b>63,50</b>	<b>78,00</b>	<b>90,50</b>	<b>105,00</b>
N° dei taglienti	4	6	6	6	6	6	6	8
Profondità di foratura mm	60	60	60	60	60	52	60	60
Lunghezza totale mm	80	80	80	80	80	72	80	80

**Attacchi di manovra** - Con attacco filettato M 16

Si impiegano con punta da centro B 3638/6

**B 3638/4 - Attacco macchina** 11 mm - Lunghezza totale 100 mm

**B 3638/5 - Attacco macchina SDS-plus** - Ø 10 mm - Lunghezza totale 105 mm

Codice B 3638 4100	<b>B 3638/4</b>	Cad. €	<b>19,20</b>		1
Codice B 3638 5105	<b>B 3638/5</b>	Cad. €	<b>27,80</b>		1

**Punta di centratura Ø 9 mm** - Per attacchi B 3638/4 e B 3638/5

Lunghezza totale 120 mm

Codice B 3638 6009	<b>B 3638/6</b>	Cad. €	<b>3,75</b>		1
--------------------	-----------------	--------	-------------	--	---

**Frese a corona completa di accessori**

Kit composto da:

1 fresa a corona B 3638 - 1 attacco B 3638/5 - 1 punta di centratura B 3638/6

Diametro tagliente mm	25	30	35	40	50	68	82	90
Codice B 3638 ....	9025	9030	9035	9040	9050	9068	9082	9090
<b>B 3638/9</b>	Cad. € <b>88,50</b>	<b>88,50</b>	<b>91,50</b>	<b>91,50</b>	<b>95,50</b>	<b>110,00</b>	<b>123,00</b>	<b>137,00</b>



11 mm

B 3638/4



B 3638/5



## BOSCH Martelli perforatori



**Mod. GBH 3-28 DFR - Attacco utensile SDS-plus**

Con Vibration Control che riduce le vibrazioni e permette lavori prolungati con minor fatica

Impugnatura ergonomica ad "L" con inserto soft-grip per una presa sicura e confortevole

Frizione di sicurezza antirrotazione per un'elevata sicurezza sul lavoro

Arresto della rotazione per scalpellare - Rotazione destrorsa e sinistrorsa

Fornito in valigetta con mandrino supplementare autoserrante, impugnatura supplementare

**soft-grip, guida di profondità e tubetto di grasso**

<b>Potenza</b>	<b>W</b>	<b>800</b>
Giri/min nominali max.		0÷900
Percussioni/min nominali		0÷4000
Intensità singolo colpo	J	3,1
Ø foratura acciaio max.	mm	13
Ø foratura calcestruzzo max.	mm	28 (68 con corona)
Ø foratura legno max.	mm	30
Peso	kg	3,6
<b>CodiceE 1001 7000</b>	<b>E 1001/7</b>	Cad. € <b>489,00</b>



## ABC SMART Punta per calcestruzzo e pietrame

Con taglienti in metallo duro - DIN 8039 - ISO 5468  
 Gambo cilindrico - Esecuzione satinata con rivestimento al carbonio  
 Per impiego su trapani a rotazione e percussione  
 Adatte anche per marmo, muratura, argilla espansa, ecc.

Esecuzione corta - Angolo di affilatura 130° - **Si vendono in confezione indivisibile**



Diametro tagliente	mm	3	4	5	6	7	8	9	10	11	12	13	14	15	16	18	20
<b>Codice</b>	<b>B 3644 ...</b>	<b>0003</b>	<b>0004</b>	<b>0005</b>	<b>0006</b>	<b>0007</b>	<b>0008</b>	<b>0009</b>	<b>0010</b>	<b>0011</b>	<b>0012</b>	<b>0013</b>	<b>0014</b>	<b>0015</b>	<b>0016</b>	<b>0018</b>	<b>0020</b>
<b>B 3644/0</b>	Cad. €	<b>0,90</b>	<b>0,96</b>	<b>0,96</b>	<b>1,22</b>	<b>1,31</b>	<b>1,70</b>	<b>1,90</b>	<b>2,20</b>	<b>2,31</b>	<b>2,90</b>	<b>3,45</b>	<b>3,25</b>	<b>5,25</b>	<b>5,85</b>	<b>6,60</b>	<b>8,15</b>
Lunghezza totale	mm	70	75	85	100	100	120	120	120	150	150	150	150	150	150	160	160
Diametro del gambo	mm	2,8	3,8	3,8	5,2	6	7	7,1	8	9	9,5	9,5	11,5	12,5	12,5	12,5	12,5
	pz.	10	10	10	10	10	10	10	10	5	5	1	1	1	1	1	1

Esecuzione extra lunga - Con codolo ridotto dal Ø 16 mm

**B 3644/33 - Lunghezza totale 300 mm** - elica 180 mm  
**B 3644/4 - Lunghezza totale 400 mm** - elica 240 mm  
**B 3644/5 - Lunghezza totale 600 mm** - elica 370 mm



Diametro tagliente	mm	6	8	10	12	14	16	18	20	25
<b>Codice</b>		<b>B 3644 3306</b>	<b>B 3644 3308</b>	<b>B 3644 3310</b>	<b>B 3644 3312</b>	—	—	—	—	—
<b>B 3644/33 - 300 mm</b>	Cad. €	<b>2,13</b>	<b>2,85</b>	<b>3,30</b>	<b>4,40</b>	—	—	—	—	—
<b>Codice</b>		<b>B 3644 4006</b>	<b>B 3644 4008</b>	<b>B 3644 4010</b>	<b>B 3644 4012</b>	<b>B 3644 4014</b>	<b>B 3644 4016</b>	<b>B 3644 4018</b>	<b>B 3644 4020</b>	—
<b>B 3644/4 - 400 mm</b>	Cad. €	<b>3,15</b>	<b>3,55</b>	<b>4,40</b>	<b>5,75</b>	<b>6,65</b>	<b>9,50</b>	<b>11,60</b>	<b>12,80</b>	—
<b>Codice</b>		—	<b>B 3644 5008</b>	<b>B 3644 5010</b>	<b>B 3644 5012</b>	<b>B 3644 5014</b>	<b>B 3644 5016</b>	<b>B 3644 5018</b>	<b>B 3644 5020</b>	<b>B 3644 5025</b>
<b>B 3644/5 - 600 mm</b>	Cad. €	—	<b>4,10</b>	<b>5,10</b>	<b>7,50</b>	<b>8,15</b>	<b>12,20</b>	<b>15,30</b>	<b>17,30</b>	<b>25,40</b>
Diametro del gambo	mm	5	7	8	10	11,5	12,7	12,7	12,7	12,7

### Serie di punte B 3644/0

In astuccio in materiale plastico

Con numero punte	5	8
<b>Codice</b>	<b>B 3644 7005</b>	<b>B 3644 7007</b>
<b>B 3644/7</b>	Cad. € <b>7,10</b>	<b>12,20</b>
Punte	Ø mm 4 - 5 - 6 - 8 - 10	3 - 4 - 5 - 6 - 7 - 8 - 9 - 10



gr. 7

### Punte diamantate per gres porcellanato

A corona continua - Per foratura ad acqua di piastrelle in gres porcellanato, smaltato, marmo, piastrelle in ceramica e materiali edili duri

Con doppio scarico per l'evacuazione detriti e scarico laterale per l'espulsione della carota

**Gambo esagonale 9,5 mm** - Lunghezza totale 56 mm

Diametro tagliente	mm	5	6	7	8	10
<b>Codice</b>		<b>B 3645 1005</b>	<b>B 3645 1006</b>	<b>B 3645 1007</b>	<b>B 3645 1008</b>	<b>B 3645 1010</b>
<b>B 3645/1</b>	Cad. €	<b>19,90</b>	<b>19,90</b>	<b>19,90</b>	<b>19,90</b>	<b>23,00</b>



Diamantata a corona continua

Assortimento di 5 punte diamantate Ø 5 - 6 - 7 - 8 - 10 mm

<b>Codice B 3645 5000</b>	<b>B 3645/5</b>	Cad. €	<b>103,00</b>		1
---------------------------	-----------------	--------	---------------	--	---

## LENOX Seghe a tazza

Mod. **DIAMOND**™ - In acciaio super rapido HSS con rivestimento in polvere di diamante

Scanalatura sottile per tagli semplici e veloci

Di costruzione robusta, che garantisce una maggiore durata e le rende particolarmente adatte per effettuare fori su materiali ceramici e in pietra più duri

Ideale per forare gres porcellanato, ceramica, granito, marmo, ardesia, fibra di vetro, travertino e ghisa

**Profondità di taglio 38 mm** - Fornite con punta per centrare in carburo di tungsteno e chiave esagonale - Senza attacco



Diametro nominale	mm	19	20	22	25	29	32	35	38	44	51
<b>Codice</b>	<b>D 3851 ...</b>	<b>3019</b>	<b>3020</b>	<b>3022</b>	<b>3025</b>	<b>3029</b>	<b>3032</b>	<b>3035</b>	<b>3038</b>	<b>3044</b>	<b>3051</b>
<b>D 3851/3</b>	Cad. €	<b>53,00</b>	<b>54,50</b>	<b>57,50</b>	<b>61,00</b>	<b>66,50</b>	<b>69,00</b>	<b>73,00</b>	<b>82,00</b>	<b>85,50</b>	<b>100,00</b>
Diametro	pollici	3/4	25/32	7/8	1	1 1/8	1 1/4	1 3/8	1 1/2	1 3/4	2
Adatte per attacchi	gr.	1	1	1	1	1	2	2	2	2	2
Diametro nominale	mm	54	57	60	64	68	76	83	102	114	
<b>Codice</b>	<b>D 3851 ...</b>	<b>3054</b>	<b>3057</b>	<b>3060</b>	<b>3064</b>	<b>3068</b>	<b>3076</b>	<b>3083</b>	<b>3102</b>	<b>3114</b>	
<b>D 3851/3</b>	Cad. €	<b>108,00</b>	<b>111,00</b>	<b>113,00</b>	<b>117,00</b>	<b>126,00</b>	<b>141,00</b>	<b>154,00</b>	<b>169,00</b>	<b>191,00</b>	
Diametro	pollici	2 1/8	2 1/4	2 3/8	2 1/2	2 11/16	3	3 1/4	4	4 1/2	
Adatte per attacchi	gr.	2	2	2	2	2	2	2	2	2	



# WESTA Ponte per calcestruzzo e pietrame

Per impiego su trapani a rotazione e percussione

## Modello tonar®

**Punta fresata e brunita - Rettificata - Qualità superiore**

Particolarmente adatte per martelli perforatori poiché costruite secondo le norme richieste dai costruttori dei martelli perforatori - Molto robusta



Particolare della scanalatura ad U (brev.)



Diametro tagliente d mm	3	4	4,5	5	5,5	6	7	8	10	12	14	15	18	20
<b>Codice</b> B 3643 ....	<b>1003</b>	<b>1004</b>	<b>1045</b>	<b>1005</b>	<b>1055</b>	<b>1006</b>	<b>1007</b>	<b>1008</b>	<b>1010</b>	<b>1012</b>	<b>1014</b>	<b>1015</b>	<b>1018</b>	<b>1020</b>
<b>B 3643/1*</b> Cad. €	<b>3,75</b>	<b>4,20</b>	<b>3,25</b>	<b>4,20</b>	<b>4,85</b>	<b>4,60</b>	<b>5,00</b>	<b>5,45</b>	<b>6,90</b>	<b>8,95</b>	<b>13,50</b>	<b>17,30</b>	<b>24,40</b>	<b>31,00</b>
Lunghezza totale L mm	70	75	85	85	85	100	100	120	120	150	150	160	160	160
Diametro del gambo mm	2,8	3,8	4	4,5	5	5,5	6,5	7,2	9	10	10	12,3	12,3	12,3

### Esecuzione lunga

Diametro tagliente d mm	5	6	8	10
<b>Codice</b>	<b>B 3643 2005</b>	<b>B 3643 2006</b>	<b>B 3643 2008</b>	<b>B 3643 2010</b>
<b>B 3643/2*</b> Cad. €	<b>4,85</b>	<b>5,00</b>	<b>11,60</b>	<b>14,00</b>
Lunghezza totale L mm	<b>150</b>	<b>150</b>	<b>250</b>	<b>250</b>
Diametro del gambo mm	4,5	5,5	7	9



## Serie di punte B 3643/1 - Modello tonar®

**B 3643/5 - Con 5 punte** In astuccio di resina sintetica

1 pezzo per tipo Ø 5 - 8 - 10 mm - 2 pezzi per tipo Ø 6 mm

**B 3643/7 - Con 7 punte** - In cassetta di plastica

1 pezzo per tipo Ø 4 - 5 - 8 - 10 - 12 mm - 2 pezzi per tipo Ø 6 mm

<b>Codice B 3643 5000</b>	<b>B 3643/5</b>	*	Cad. €	<b>25,80</b>		1
<b>Codice B 3643 7000</b>	<b>B 3643/7</b>	*	Cad. €	<b>45,50</b>		1

\* articoli in esaurimento

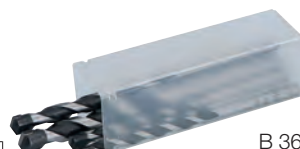

B 3643/5

B 3643/7



# WESTA Ponte per martelli perforatori/tassellatori

Con taglienti in metallo duro - Attacco SDS-plus - Ø 10 mm

Adatte per calcestruzzo, muratura, granito, pietre naturali, artificiali, ecc.

**B 3653 - Con 4 scanalature**, per una migliore espulsione dei detriti di foratura, punta di centratura per una maggiore precisione e 2 taglienti induriti i La dentatura sulla testa guida i residui di foratura verso le scanalature, evitando che si ostruisca la base del foro - Indicatore di usura per non effettuare fori non inclusi nell'intervallo di tolleranza



### B 3656 - Esecuzione brunita con 2 scanalature

Ø d mm	Codice B 3653 ....	B 3653 Cad. €	Codice B 3656 ....	B 3656 Cad. €	L1 mm	L2 mm	Ø d mm	Codice B 3653 ....	B 3653 Cad. €	Codice B 3656 ....	B 3656 Cad. €	L1 mm	L2 mm	Ø d mm	Codice B 3653 ....	B 3653 Cad. €	Codice B 3656 ....	B 3656 Cad. €	L1 mm	L2 mm
4,0	0411	5,60	—	—	115	50	10,0	1016	5,90	1016	4,20	165	100	16,0	1646	25,20	1646	18,00	465	400
4,0	0416	6,60	—	—	165	100	10,0	1021	7,30	1021	5,25	215	150	16,0	1661	30,90	—	—	610	550
5,0	0511	4,15	0511	2,96	115	50	10,0	1026	8,40	—	—	265	200	16,0	1699	65,00	—	—	1000	950
5,0	0516	4,70	—	—	165	100	10,0	1031	11,30	—	—	315	250	18,0	1820	25,30	1820	18,10	200	150
5,0	0521	9,10	0521	6,60	215	150	10,0	1046	17,60	1046	12,60	465	400	18,0	1830	27,50	—	—	300	250
5,5	5511	4,05	5511	2,85	115	50	10,0	1061	27,20	—	—	610	550	18,0	1845	32,30	1845	23,00	450	400
6,0	0611	4,15	—	—	115	50	11,0	1126	10,90	—	—	265	200	18,0	1860	43,60	—	—	600	550
6,0	0616	4,20	—	—	165	100	12,0	1216	7,15	—	—	165	100	20,0	2020	25,50	2020	22,70	200	150
6,0	0621	7,40	—	—	215	150	12,0	1221	10,10	—	—	215	150	20,0	2030	28,10	—	—	300	250
6,0	0626	9,10	—	—	265	200	12,0	1226	11,00	1226	7,90	265	200	20,0	2045	34,00	2045	24,20	450	400
6,5	—	—	6511	2,96	110	50	12,0	1231	14,10	—	—	315	250	20,0	2060	44,70	—	—	600	550
7,0	0711	5,75	0711	3,25	115	50	12,0	—	—	1246	14,10	460	400	20,0	2099	88,00	—	—	1000	950
7,0	0716	6,00	—	—	165	100	13,0	1316	10,10	—	—	165	100	22,0	2225	34,40	2225	25,80	250	200
8,0	0811	5,05	—	—	115	50	14,0	1416	10,30	—	—	165	100	22,0	2245	41,70	2245	29,70	450	400
8,0	0816	5,20	0816	4,95	165	100	14,0	1421	11,60	1421	8,40	215	150	22,0	2260	61,00	—	—	600	550
8,0	0821	5,85	0821	4,20	215	150	14,0	1426	13,20	—	—	265	200	22,0	2299	104,00	—	—	1000	950
8,0	0826	7,40	—	—	265	200	14,0	1431	15,50	—	—	315	250	24,0	—	—	2425	30,30	250	200
8,0	0846	20,70	—	—	465	400	14,0	1446	20,70	1446	14,80	465	400	24,0	2445	43,80	2445	31,10	450	400
9,0	0916	7,30	—	—	165	100	15,0	1516	11,80	—	—	165	100	25,0	2525	46,20	2525	32,80	250	200
9,0	0921	8,10	—	—	215	150	16,0	1621	14,90	1621	10,70	215	150	25,0	2545	53,50	2545	34,10	450	400
10,0	1011	5,85	—	—	115	50	16,0	1631	18,60	—	—	315	250	26,0	2645	60,00	—	—	450	400

articoli in esaurimento

Serie di punte con attacco SDS-plus - Ø 10 mm

**B 3655/7 - Con di 7 punte** - In cassetta di lamiera

Ø 5 - 6 mm - Lunghezza totale 110 mm

Ø 6 - 8 (2 pz.) - 10 - 12 mm - Lunghezza totale 160 mm

**B 3655/10 - Con 10 punte B 3632** - In astuccio quadropack

Ø 5 - 6 (2 pz.) mm - Lunghezza totale 110 mm

Ø 6 (2 pz.) - 8 (2 pz.) - 10 - 12 - 14 mm - Lunghezza totale 160 mm

<b>Codice B 3655 7000</b>	<b>B 3655/7</b>	*	Cad. €	<b>56,00</b>		1
<b>Codice B 3655 1000</b>	<b>B 3655/10</b>		Cad. €	<b>55,00</b>		1

\* articolo in esaurimento



B 3655/10

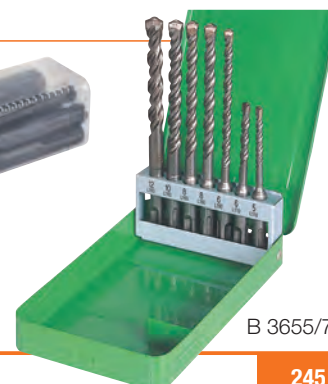

B 3655/7



## Punte a 5 taglienti per martelli perforatori/tassellatori

Adatte per calcestruzzo, muratura, pietre naturali, artificiali, ecc.

Con 1 tagliente centrale e 4 sulla circonferenza **in metallo duro di qualità speciale**

**Nuova geometria della testa per una penetrazione più veloce nel materiale ed una migliore espulsione dei detriti attraverso i canali più accentuati**

**Il tagliente centrale ha una geometria ad «S» in metallo duro integrale** e concentra tutta la forza in un solo punto, mentre i taglienti laterali sono inclinati verso il senso di rotazione per incrementare la forza d'impatto - Forza di avanzamento ridotta grazie ai 5 taglienti

### Vantaggi:

- ottima centratura del foro con conseguente alloggiamento di precisione del tassello ad espansione
- rotazione con vibrazioni ridotte
- forte rendimento con sforzo inferiore del martello e dell'operatore
- maggiore forza di rottura del materiale
- aumento della velocità di foratura e durata dell'utensile
- riduzione del rischio di infortuni nel caso di contatto con l'armatura grazie ai 4 taglienti sulla circonferenza



Marchio registrato che garantisce l'assoluta precisione e qualità delle punte, rilasciato dall'Istituto di Tecnica Edilizia Tedesco

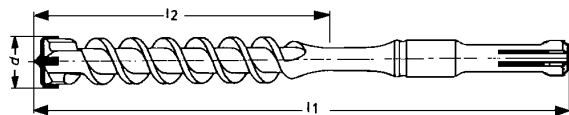

Con attacco SDS-plus - Ø 10 mm

Ø d mm	Codice B 3660	B 3660	Lungh. L1 mm	Lungh. L2 mm	Ø d mm	Codice B 3660	B 3660	Lungh. L1 mm	Lungh. L2 mm	Ø d mm	Codice B 3660	B 3660	Lungh. L1 mm	Lungh. L2 mm
	....	Cad. €				....	Cad. €				....	Cad. €		
16	1625	38,80	250	200	20	2025	47,50	250	200	24	2445	83,00	450	400
16	1645	48,10	450	400	20	2045	60,00	450	400	25	2545	101,00	450	400
18	1825	46,00	250	200	22	2225	61,00	250	200	28	2845	107,00	450	400
18	1845	50,50	450	400	22	2245	68,50	450	400	30	3045	115,00	450	400

articolo in esaurimento



Con attacco SDS-MAX - Ø 18 mm

Ø d mm	Codice B 3660	B 3661	Lungh. L1 mm	Lungh. L2 mm	Ø d mm	Codice B 3661	B 3661	Lungh. L1 mm	Lungh. L2 mm	Ø d mm	Codice B 3661	B 3661	Lungh. L1 mm	Lungh. L2 mm
	....	Cad. €				....	Cad. €				....	Cad. €		
12	1234	54,50	340	200	18	1894	138,00	940	800	25	2592	157,00	920	800
12	1254	67,00	540	400	20	2032	71,00	320	200	25	2593	336,00	1320	1200
12	1294	124,00	940	800	20	2052	82,50	520	400	28	2832	99,50	320	200
14	1434	61,00	340	200	20	2092	138,00	920	800	28	2852	108,00	520	400
14	1454	73,00	540	400	20	2093	288,00	1320	1200	30	3032	106,00	320	200
14	1494	129,00	940	800	22	2232	77,50	320	200	30	3052	126,00	520	400
15	1554	77,00	540	400	22	2252	86,50	520	400	32	3232	113,00	320	200
16	1634	69,00	340	200	22	2292	143,00	920	800	32	3252	133,00	520	400
16	1654	77,00	540	400	22	2293	313,00	1320	1200	32	3292	224,00	920	800
16	1694	133,00	940	800	24	2452	95,50	520	400	32	3293	383,00	1320	1200
18	1834	72,50	340	200	25	2532	85,50	320	200	38	3852	179,00	520	400
18	1854	82,00	540	400	25	2552	96,50	520	400	40	4052	206,00	520	400

articolo in esaurimento

## ABC TOOLS Adattatori per punte con attacco SDS-plus

Per l'impiego delle punte B 3653

Con attacco SDS-MAX

Lunghezza totale 220 mm

Codice B 3658 9100	<b>B 3658/91</b>	Cad.€	102,00	1
--------------------	------------------	-------	--------	---



Con attacco millerighe

Lunghezza totale 220 mm

Codice B 3658 9200	<b>B 3658/92</b>	Cad.€	95,50	1
--------------------	------------------	-------	-------	---



Con attacco per trapani HITACHI

Per Hitachi DH28Y/DH38YB - Hitachi VRY 38 - Makita 8035

Lunghezza totale 220 mm

Codice B 3658 9300	<b>B 3658/93</b>	Cad.€	99,50	1
--------------------	------------------	-------	-------	---



Adattatore per trapani e avvitatori con attacco SDS-plus e filettatura 1/2" x 20 UNF

Per forare senza il movimento di percussione - Lunghezza totale 60 mm

Codice E 1122 2000	<b>E 1122/2</b>	Cad. €	9,35	1
--------------------	-----------------	--------	------	---

1/2"x20 UNF



## ABC TOOLS Assortimento di scalpelli per martelli scalpellatori elettrici

In acciaio forgiato di alta qualità, temperato - Attacco SDS-plus - Ø 10 mm

Composto da 3 scalpelli:

1 piatto larghezza taglio 20 mm,

1 a punta quadra,

1 a vanga larghezza taglio 40 mm

Lunghezza totale 250 mm - Forniti in busta di plastica

Codice B 3668 9000	<b>B 3668/9</b>	Cad. €	40,00	1
--------------------	-----------------	--------	-------	---



Ø 10 mm

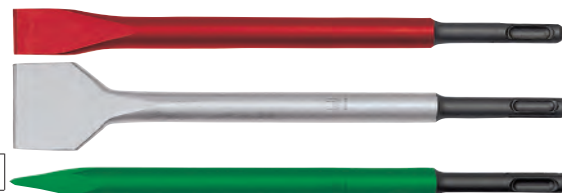

# ABC TOOLS Scalpelli per martelli scalpellatori elettrici

In acciaio forgiato di alta qualità, temperato

Tipo con attacco SDS-plus - Ø 10 mm

Per AEG, Bosch, Black & Decker, Dewalt, Hilti, Hitachi, Kango, Makita, Metabo, Milwaukee, Porter Cable, Ramset, Redhead, Ryobi

Lunghezza totale 250 mm

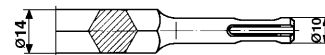

**Scalpellino piatto** - Larghezza taglio 20 mm

Codice B 3668 1000	<b>B 3668/1</b>	Cad. €	<b>9,30</b>		1
--------------------	-----------------	--------	-------------	--	---



**Scalpellino piatto extra resistente** - Durezza in punta 58÷60 HRc

Con geometria della punta con due denti sporgenti (brevettata) per una migliore azione di rottura ed un'asportazione maggiore di materiale - Durata fino al 30% superiore

Codice B 3668 1300	<b>B 3668/13</b>	Cad. €	<b>10,70</b>		1
--------------------	------------------	--------	--------------	--	---



**Scalpellino a punta quadra**

Codice B 3668 2000	<b>B 3668/2</b>	Cad. €	<b>9,05</b>		1
--------------------	-----------------	--------	-------------	--	---



**Scalpellino a punta quadra extra resistente** - Durezza in punta 58÷60 HRc

Con geometria della punta migliorata e più aggressiva per un avanzamento migliore  
Durata fino al 30% superiore

Codice B 3668 2300	<b>B 3668/23</b>	Cad. €	<b>9,50</b>		1
--------------------	------------------	--------	-------------	--	---



**Scalpellino a sgorbia** - Larghezza taglio 22 mm

Codice B 3668 3000	<b>B 3668/3</b>	Cad. €	<b>16,90</b>		1
--------------------	-----------------	--------	--------------	--	---



**Scalpellino a vanga** - Larghezza taglio 40 mm

Codice B 3668 4000	<b>B 3668/4</b>	Cad. €	<b>18,50</b>		1
--------------------	-----------------	--------	--------------	--	---



**Scalpellino per piastrelle**

La particolare **forma a vanga allungata e leggermente inclinata**, ne facilita l'inserimento sotto le piastrelle per un'asportazione più rapida  
Lunghezza totale 260 mm - Larghezza taglio 40 mm

Codice B 3668 6000	<b>B 3668/6</b>	Cad. €	<b>22,60</b>		1
--------------------	-----------------	--------	--------------	--	---



Vista laterale

Tipo con attacco SDS-max - Ø 18 mm

Per Atlas Copco, BOSCH, Black & Decker, Dewalt, Elu, Hilti, Hitachi, Kango, Makita, Metabo, Milwaukee, Ryobi, Spit, Wacker

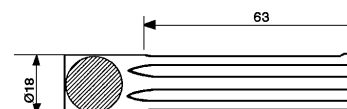

**Scalpellino piatto**

Lunghezza totale	mm	280	400	600
Codice		B 3669 1280	B 3669 1400	B 3669 1600
<b>B 3669/1</b>	Cad. €	<b>13,50</b>	<b>15,50</b>	<b>25,30</b>
Larghezza taglio	mm	25	25	25



**Scalpellino a punta quadra**

Lunghezza totale	mm	280	400	600
Codice		B 3669 2280	B 3669 2400	B 3669 2600
<b>B 3669/2</b>	Cad. €	<b>11,90</b>	<b>14,90</b>	<b>25,00</b>



**Scalpellino a vanga**

Lunghezza totale	mm	300	350	400
Codice		B 3669 4300	B 3669 4350	B 3669 4400
<b>B 3669/4</b>	Cad. €	<b>25,50</b>	<b>39,80</b>	<b>22,50</b>
Larghezza taglio	mm	80	115	50



**Scalpellino a cucchiaio**

Forma piatta inclinata - Con lunghezza vanga prolungata per una durata maggiore  
Lunghezza totale 350 mm - Larghezza taglio 50 mm

Codice B 3669 6000	<b>B 3669/6</b>	Cad. €	<b>28,60</b>		1
--------------------	-----------------	--------	--------------	--	---



**Scalpellino per piastrelle**

La particolare **forma a vanga allungata e leggermente inclinata**, ne facilita l'inserimento sotto le piastrelle per un'asportazione più rapida  
Lunghezza totale 300 mm - Larghezza taglio 50 mm

Codice B 3669 8000	<b>B 3669/8</b>	Cad. €	<b>25,50</b>		1
--------------------	-----------------	--------	--------------	--	---



**Scalpellino per scanalature**

La sua particolare forma con alette, consente di effettuare tracciature a larghezza costante  
Lunghezza totale 380 mm - Larghezza taglio 35 mm

Codice B 3669 9000	<b>B 3669/9</b>	Cad. €	<b>98,00</b>		1
--------------------	-----------------	--------	--------------	--	---



## ABC TOOLS Squadra regolabile per piastrellisti

In ferro ottonato lucido

Adatta per tracciare il taglio diritto o diagonale sulle piastrelle fino alla misura utile 200 mm

Graduazioni in millimetri

Codice B 3678 0200	B 3678/02	Cad. €	30,40		1
--------------------	-----------	--------	-------	---	---

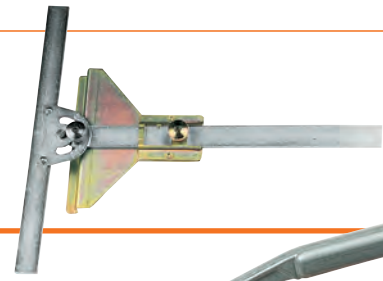

## Tagliapiastrelle

Da pavimento con base in acciaio e leva scorrevole su guide

Completo di 2 dispositivi per la rottura delle piastrelle e squadra per taglio diritto e diagonale a 45° - 60° - 75° - 90°

Con guida di regolazione e appoggi in gomma

Lunghezza taglio 600 mm

Per spessore max. 16 mm

Rotelle in metallo duro Ø 22 mm - spessore 4,75 mm - Foro 6 mm

Dimensioni 760x215x160 mm - Peso 8 kg

Codice B 3679 5600	B 3679/5	Cad. €	161,00		1
--------------------	----------	--------	--------	---	---

Rotella di ricambio in metallo duro

Codice B 3679 6000	B 3679/6	Cad. €	6,50		1
--------------------	----------	--------	------	---	---

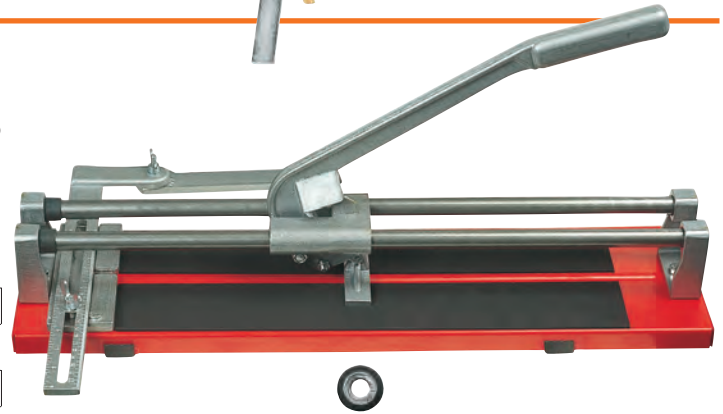

## ABC TOOLS Coltello tagliapiastrelle

Con rotella in metallo duro - Impugnatura in resina sintetica - Lunghezza totale 125 mm

Codice B 3693 1000	B 3693/1	Cad. €	12,00		1
--------------------	----------	--------	-------	---	---

Rotella di ricambio in metallo duro

Codice B 3693 5000	B 3693/5	Cad. €	3,35		1
--------------------	----------	--------	------	---	---



## ABC TOOLS Punta per tracciare piastrelle

Con cuspidi in metallo duro, clip e cappuccio di protezione - Lunghezza totale 150 mm

Codice B 3693 8000	B 3693/8	Cad. €	2,56		10
--------------------	----------	--------	------	---	----



## KNIPEX Pinze per piastrellisti

In acciaio speciale forgiato, temperato ad olio

Per spezzare, allargare fori e formare spigoli

Manici bonderizzati neri - Testa pulita - 0 - Lunghezza totale 200 mm

Codice B 3696 3000	B 3696/3	Cad. €	15,20		6
--------------------	----------	--------	-------	---	---

Tenaglie per ferraioli e cementisti → B 2 pag. 184



## KNIPEX Pinza per piastrellisti con ganasce intercambiabile

In acciaio al cromo vanadio, forgiato, temperato ad olio

Manici rivestiti in resina termoplastica - Esecuzione cromata

Per il taglio di piastrelle e gres porcellanato, dopo aver eseguito la preincisione con un tagliapiastrelle, particolarmente indicata per piastrelle lunghe e spesse

Con ganasce di posizionamento e spinta intercambiabile, in materiale plastico per proteggere le piastrelle da danneggiamenti

L'adattamento allo spessore delle piastrelle avviene tramite pressione del pulsante per regolare l'apertura delle ganasce - Lunghezza totale 250 mm

Codice B 3696 4250	B 3696/4	Cad. €	63,00		1
--------------------	----------	--------	-------	---	---

Ganascia di ricambio, in materiale plastico

Codice B 3696 5250	B 3696/5	Cad. €	8,55		1
--------------------	----------	--------	------	---	---



## ABC TOOLS Dispositivo per il trasporto di quadrotti

Particolarmente utile e pratico per il trasporto e la posa di quadrotti da 300÷500 mm

Con due impugnature per la presa ed il comodo trasporto a mano sia in posizione orizzontale che verticale dei quadrotti, senza eccessivo sforzo

Dimensioni min. 310x160x90h mm

Codice B 3696 7000	B 3696/7	Cad. €	57,50		1
--------------------	----------	--------	-------	---	---



## ABC TOOLS Ciabattoni per piastrellisti

Interamente in materiale plastico

Puntale fisso

Con fondo grecato

Codice B 3697 1000	B 3697/1	Al paio €	5,90		1
--------------------	----------	-----------	------	---	---



**Lama in acciaio speciale**, ad alta flessibilità

Costruite con processi di lavorazione che ne garantiscono una resistenza maggiore alla rottura rispetto alle altre cazzuole

Fornibili in diverse 2 esecuzioni:

- 1) **con impugnatura in legno di faggio da alta qualità**
- 2) **con impugnatura ergonomica bicomponente antiscivolo**, resistente agli agenti corrosivi, adatta per una migliore presa dell'utensile ed un maggior comfort durante l'utilizzo

Con terminale salvadito per evitare ferite causate dall'impiego continuato

 12 pz.

**Tipo a punta quadra**

**B 4075/1 - Impugnatura in legno di faggio**

**B 4075/2 - Impugnatura ergonomica bicomponente antiscivolo**

Lunghezza lama	mm	180	200	220
<b>Codice</b>		<b>B 4075 1180</b>	<b>B 4075 1200</b>	<b>B 4075 1220</b>
<b>B 4075/1</b>	Cad. €	<b>11,30</b>	<b>11,30</b>	<b>12,30</b>
<b>Codice</b>		<b>B 4075 2180</b>	<b>B 4075 2200</b>	<b>B 4075 2220</b>
<b>B 4075/2</b>	Cad. €	<b>12,90</b>	<b>12,80</b>	<b>12,80</b>



**Tipo a punta tonda**

**B 4075/4 - Impugnatura in legno di faggio**

**B 4075/5 - Impugnatura ergonomica bicomponente antiscivolo**

Lunghezza lama	mm	180	200	220
<b>Codice</b>		<b>B 4075 4180</b>	<b>B 4075 4200</b>	<b>B 4075 4220</b>
<b>B 4075/4</b>	Cad. €	<b>11,30</b>	<b>11,30</b>	<b>12,30</b>
<b>Codice</b>		<b>B 4075 5180</b>	<b>B 4075 5200</b>	<b>B 4075 5220</b>
<b>B 4075/5</b>	Cad. €	<b>12,80</b>	<b>12,80</b>	<b>12,80</b>



**Tipo a punta tonda stretta**

**B 4075/7 - Impugnatura in legno di faggio**

**B 4075/8 - Impugnatura ergonomica bicomponente antiscivolo**

Lunghezza lama	mm	180	200	220
<b>Codice</b>		<b>B 4075 7180</b>	<b>B 4075 7200</b>	<b>B 4075 7220</b>
<b>B 4075/7</b>	Cad. €	<b>11,30</b>	<b>11,30</b>	<b>12,10</b>
<b>Codice</b>		<b>B 4075 8180</b>	<b>B 4075 8200</b>	<b>B 4075 8220</b>
<b>B 4075/8</b>	Cad. €	<b>12,50</b>	<b>12,50</b>	<b>12,80</b>



**Tipo «Biellese»**

**Con impugnatura ergonomica bicomponente antiscivolo**

Lunghezza lama	mm	200	210	220	230
<b>Codice</b>		<b>B 4077 1200</b>	<b>B 4077 1210</b>	<b>B 4077 1220</b>	<b>B 4077 1230</b>
<b>B 4077/1</b>	Cad. €	<b>14,60</b>	<b>14,30</b>	<b>14,30</b>	<b>14,30</b>



**ABC TOOLS** Cazzuolini per elettricisti e stuccatori

**Lama in acciaio speciale** - Impugnatura di legno di faggio di alta qualità

**Tipo a punta viva**

Lunghezza lama 130 mm

<b>Codice B 4079 1130</b>	<b>B 4079/1</b>	Cad. €	<b>9,75</b>	 30
---------------------------	-----------------	--------	-------------	--



**Tipo a punta arrotondata** -  30 pz.

Lunghezza lama	mm	130	140	150
<b>Codice</b>		<b>B 4079 4130</b>	<b>B 4079 4140</b>	<b>B 4079 4150</b>
<b>B 4079/4</b>	Cad. €	<b>9,75</b>	<b>9,75</b>	<b>9,75</b>



**Bacinella per stucco**

**In morbida gomma**

Diametro 125 mm - Altezza 90 mm

<b>Codice B 4080 0125</b>	<b>B 4080</b>	Cad. €	<b>3,10</b>	 1
---------------------------	---------------	--------	-------------	---



## ABC TOOLS Cazzuolini per angoli

Lama in acciaio inossidabile

Impugnatura ergonomica bicomponente antiscivolo

Resistente agli agenti corrosivi, adatta per una migliore presa dell'utensile ed un maggior comfort durante l'utilizzo

Dimensioni lama 110x75 mm

B 4081/1 - Esecuzione per la finitura degli angoli interni

B 4081/2 - Esecuzione per la finitura degli angoli esterni

Codice B 4081 1000	B 4081/1	Cad. €	18,00		6
Codice B 4081 2000	B 4081/2	Cad. €	18,00		6

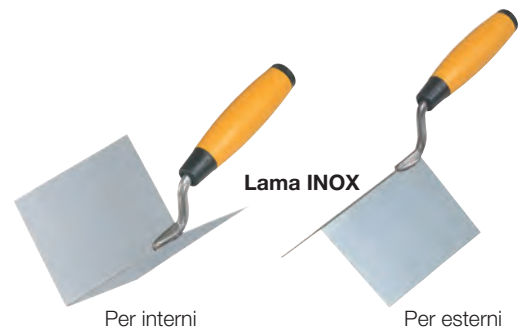

B 8

## ABC TOOLS Marcafughe

Lama in acciaio speciale - Impugnatura in legno di faggio - 12 pz.

B 4082/1 - A sezione piatta

B 4082/2 - A sezione mezzotonda

Larghezza sezione	mm	8	10	12
Codice		B 4082 1008	B 4082 1010	B 4082 1012
B 4082/1	Cad. €	8,90	10,10	10,10
Codice		—	B 4082 2010	B 4082 2012
B 4082/2	Cad. €	—	10,40	10,40



## ABC TOOLS Frattoni tipo «USA»

Tipo con base liscia - Dimensioni 280x120 mm

Esecuzione con impugnatura di legno

Base in acciaio speciale laminato lucido

Codice B 4084 1000	B 4084/1	Cad. €	9,90		12
--------------------	----------	--------	------	--	----

Esecuzione con impugnatura anatomica bicomponente antiscivolo

Resistente agli agenti corrosivi, adatta per una migliore presa dell'utensile ed un maggior comfort durante l'utilizzo

B 4084/4 - Base in acciaio speciale laminato lucido

B 4084/5 - Base in acciaio inossidabile - INOX

Codice B 4084 4000	B 4084/4	Cad. €	10,70		12
Codice B 4084 5000	B 4084/5	Cad. €	14,80		12



Tipo con due lati con dentatura greca a destra

Base in acciaio speciale laminato lucido - Dimensioni 280x120 mm

Con impugnatura di legno con zigrinatura antiscivolo - 6 pz.

Dentatura	mm	5x5	7x7	10x10
Codice		B 4085 0055	B 4085 0077	B 4085 1010
B 4085	Cad. €	10,40	10,40	10,40



## ABC TOOLS Frattoni tipo «Tedesco»

Tipo liscio

Base in acciaio speciale laminato lucido

Impugnatura anatomica bicomponente in resina sintetica, adatta anche per la presa a due mani

Dimensioni base 480x130 mm

Codice B 4087 1000	B 4087/1	Cad. €	23,30		1
--------------------	----------	--------	-------	--	---



Tipo con due lati con dentatura greca a destra

Base in acciaio temperato - Dimensioni 480x140 mm

Impugnatura di legno, adatta anche per la presa a due mani - 6 pz.

Dentatura	mm	7x7	10x10
Codice		B 4088 1007	B 4088 1010
B 4088/1	Cad. €	16,10	16,10



## ABC TOOLS Piale per gesso

Lame in acciaio temperato inclinate fisse

**Tipo con base in materiale plastico**

Impugnatura anatomica in legno di alta qualità, adatta anche per la presa a due mani

Dimensioni base 470x70 mm

Codice B 4090 1000	<b>B 4090/1</b>	Cad. €	<b>22,90</b>		1
--------------------	-----------------	--------	--------------	---	---



**Tipo con base ed impugnatura in alluminio**

Dimensioni base 470x85 mm

Codice B 4090 3000	<b>B 4090/3</b>	Cad. €	<b>23,00</b>		1
--------------------	-----------------	--------	--------------	---	---



## ABC TOOLS Piaffa raschiatavole

Lame in acciaio temperato inclinate fisse

Impugnatura anatomica in materiale plastico

Con base in plastica, dimensioni 270x120 mm

Codice B 4090 7000	<b>B 4090/7</b>	Cad. €	<b>14,00</b>		6
--------------------	-----------------	--------	--------------	---	---



## ABC TOOLS Spatole

Tipo per stuccatori

**Esecuzione con lama in acciaio al carbonio temperato**

Impugnatura ovale in legno di faggio con foro per appendere

Lama flessibile a sezione conica spessore 1,3÷0,5 mm -  12 pz.

Larghezza lama	mm	30	40	50	60	70	80	90	100	120
Codice	B 4092 ...	1030	1040	1050	1060	1070	1080	1090	1100	1120
<b>B 4092/1</b>	Cad. €	<b>2,60</b>	<b>2,62</b>	<b>2,93</b>	<b>3,25</b>	<b>3,35</b>	<b>3,50</b>	<b>3,95</b>	<b>4,35</b>	<b>5,30</b>



**Esecuzione con lama in acciaio inossidabile**

Impugnatura in resina sintetica resistente agli agenti corrosivi, con foro per appendere

Lama flessibile a sezione conica spessore 1÷0,3 mm -  10 pz.

Larghezza lama	mm	40	60	80	100
Codice	B 4092 3040	B 4092 3060	B 4092 3080	B 4092 3100	
<b>B 4092/3</b>	Cad. €	<b>5,50</b>	<b>6,55</b>	<b>7,75</b>	<b>10,10</b>



**Esecuzione per stuccare soffitti**

Lama in acciaio speciale

Impugnatura di legno con due rivetti per il fissaggio della lama -  5 pz.

Larghezza lama	mm	120	160	200
Codice	B 4092 5120	B 4092 5160	B 4092 5200	
<b>B 4092/5</b>	Cad. €	<b>4,65</b>	<b>6,00</b>	<b>7,55</b>



**Esecuzione con lama in acciaio speciale a due angoli smussati**

Adatta anche per carrozzieri - **In confezione da 12 pezzi**

Larghezza lama	mm	20	30	40	50	60	80	100	120
Codice	B 4093 ...	1020	1030	1040	1050	1060	1080	1100	1120
<b>B 4093/1</b>	La cf. €	<b>1,80</b>	<b>2,50</b>	<b>3,50</b>	<b>3,80</b>	<b>4,55</b>	<b>7,50</b>	<b>9,80</b>	<b>10,70</b>



**Esecuzione con protezione in materiale plastico**

Lama in acciaio speciale

Set di 4 spatole con larghezza lama 60 - 80 - 100 - 120 mm

Lunghezza totale 110 mm

Codice B 4093 4000	<b>B 4093/4</b>	Cad. €	<b>4,70</b>		1
--------------------	-----------------	--------	-------------	---	---



**Tipo per l'applicazione di mastice e adesivi vari**

Lama in acciaio speciale con dentatura a dente di sega da 5 mm

Impugnatura tubolare di lamiera - Larghezza lama 200 mm

Codice B 4093 6000	<b>B 4093/6</b>	Cad. €	<b>3,50</b>		1
--------------------	-----------------	--------	-------------	---	---

Dentatura a dente di sega

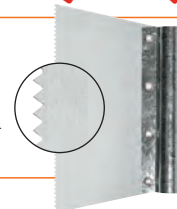

**Tipo per vetrai**

Lama a coltello in acciaio speciale - Impugnatura in resina sintetica con foro per appendere

Adatta per stucchi, mastice, ecc. - Lunghezza lama 95 mm - Lunghezza totale 200 mm

Codice B 4094 1000	<b>B 4094/1</b>	Cad. €	<b>7,10</b>		6
--------------------	-----------------	--------	-------------	---	---



**Tipo per impasto**

Lama lunga in acciaio speciale, brunita - Impugnatura di legno -  6 pz.

Dimensioni lama	mm	160x40	200x40	240x40
Codice	B 4094 4160	B 4094 4200	B 4094 4240	
<b>B 4094/4</b>	Cad. €	<b>7,50</b>	<b>7,50</b>	<b>7,50</b>



## ABC TOOLS Spatoloni per rasatura

Con lama in acciaio inossidabile, flessibile  
Impugnatura anatomica bicomponente antiscivolo  
Ideali per la rasatura e la stuccatura su ampie superfici

<b>Lunghezza lama</b>	mm	<b>350</b>	<b>500</b>
<b>Codice</b>		<b>B 4096 1350</b>	<b>B 4096 1500</b>
<b>B 4096/1</b>	Cad. €	<b>6,70</b>	<b>7,90</b>



## ABC TOOLS Frattoni in gommaschiuma

**Tipo in gommaschiuma dura colore grigio a cellula chiusa**  
Ideale per la lisciatura dell'intonaco

**Esecuzione con impugnatura e supporto in resina sintetica resistente agli urti**

<b>Lunghezza</b>	mm	<b>215</b>	<b>235</b>
<b>Codice</b>		<b>B 4100 1215</b>	<b>B 4100 1235</b>
<b>B 4100/1</b>	Cad. €	<b>9,90</b>	<b>9,90</b>
Larghezza	mm	130	100
	pz.	1	1



**Esecuzione con impugnatura in legno**

Con supporto in alluminio

<b>Lunghezza</b>	mm	<b>220</b>	<b>240</b>
<b>Codice</b>		<b>B 4100 3220</b>	<b>B 4100 3240</b>
<b>B 4100/3</b>	Cad. €	<b>6,70</b>	<b>6,70</b>
Larghezza	mm	140	100
	pz.	12	12

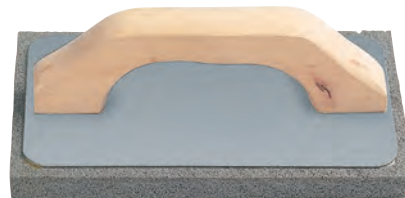

**Tipo in gommaschiuma rigida colore blu**

Impugnatura e supporto in resina sintetica resistente agli urti  
Ideale per la stuccatura

<b>Lunghezza</b>	mm	<b>250</b>
<b>Codice</b>		<b>B 4102 1250</b>
<b>B 4102/1</b>	Cad. €	<b>9,60</b>
Larghezza	mm	110
	pz.	16



## ABC TOOLS Frattoni in poliuretano

**Interamente in poliuretano espanso**

Estremamente robusti, con manico e base costruiti in un unico pezzo  
Ideali per ottenere un'ottima finitura delle pareti

<b>Larghezza</b>	mm	<b>300</b>
<b>Codice</b>		<b>B 4102 5300</b>
<b>B 4102/5</b>	Cad. €	<b>9,90</b>
Lunghezza	mm	400
	pz.	12



## ABC TOOLS Frattoni in legno

**Interamente in legno selezionato di alta qualità**

<b>Larghezza</b>	mm	<b>140</b>
<b>Codice</b>		<b>B 4102 8140</b>
<b>B 4102/8</b>	Cad. €	<b>8,70</b>
Lunghezza	mm	420



## ABC TOOLS Frattoni in plastica

Ideali per ottenere un'ottima finitura delle superfici

**Tipo rettangolare**

Estremamente robusti, con manico e base costruiti in unico pezzo e saldati a ultrasuoni

**B 4104/1 - Dimensioni 440x150 mm - Colore grigio**

**B 4104/2 - Dimensioni 420x300 mm - Colore grigio - Qualità EXTRA**

<b>Codice B 4104 1000</b>	<b>B 4104/1</b>	Cad. €	<b>5,30</b>		1
<b>Codice B 4104 2000</b>	<b>B 4104/2</b>	Cad. €	<b>4,90</b>		1



**Tipo con base a punta**

Estremamente robusto, con manico in legno

**Dimensioni 280x180 mm - Colore nero**

<b>Codice B 4104 5000</b>	<b>B 4104/5</b>	Cad. €	<b>2,80</b>		1
---------------------------	-----------------	--------	-------------	--	---





## ABC TOOLS Frattone per intonaco

Base in acciaio temprato, zincata, con dentatura speciale, sostituibile

Impugnatura anatomica in polipropilene

Ideale per preparare le superfici prima dell'applicazione dell'intonaco

Dimensioni 245x155 mm

Codice B 4106 1000	<b>B 4106/1</b>	Cad. €	<b>12,50</b>	 10
--------------------	-----------------	--------	--------------	--

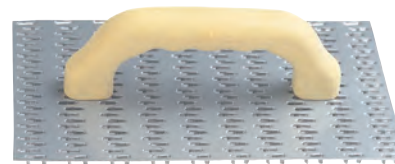

Base di ricambio - Dimensioni 245x155 mm

Codice B 4106 2000	<b>B 4106/2</b>	Cad. €	<b>10,00</b>	 20
--------------------	-----------------	--------	--------------	--

## ABC TOOLS Frattone per lavaggio

Supporto in materiale plastico, con pratico sistema di sgancio per il cambio della spugna

Impugnatura ergonomica in materiale plastico

Con spugna intercambiabile ad alto potere assorbente

Ideale per la pulizia delle superfici a lavoro finito

Dimensioni 290x150 mm

Codice B 4108 1000	<b>B 4108/1</b>	Cad. €	<b>8,80</b>	 12
--------------------	-----------------	--------	-------------	--



Spugna di ricambio per frattone B 4108/1, con supporto

Codice B 4108 2000	<b>B 4108/2</b>	Cad. €	<b>6,30</b>	 12
--------------------	-----------------	--------	-------------	--

## ABC TOOLS Spatoloni spingiacqua

Con supporto in acciaio zincato

In morbida gommaspugna doppia (2 labbra), ad alta resistenza

Portamanico filettato e forato per introdurre una vite per il fissaggio sicuro del manico

Larghezza totale 550 mm

Fornito senza manico (vedere D 3998/6)

Codice B 4111 1000	<b>B 4111/1</b>	Cad. €	<b>12,50</b>	 12
--------------------	-----------------	--------	--------------	--



Manico in legno

Lunghezza 1300 mm

Codice D 3998 6000	<b>D 3998/6</b>	Cad. €	<b>2,74</b>	 20
--------------------	-----------------	--------	-------------	--



## Nastri segnaletici

Per segnalazioni sotterranee, con stampa su un lato

In polietilene, spessore circa 0,4 mm

In rotolo da 200 m x 100 mm di altezza

Colore	giallo	azzurro	giallo	rosso
Codice	<b>B 4118 7001</b>	<b>B 4118 7002</b>	<b>B 4118 7003</b>	<b>B 4118 7004</b>
<b>B 4118/7</b>	Cad. € <b>12,20</b>	<b>12,20</b>	<b>12,20</b>	<b>12,20</b>
Dicitura	Attenzione ....	cavo telefonico	tubo acqua	tubo gas
			tubo gas	cavo elettrico



## Paline geodetiche

Adatte per effettuare allineamenti e avere punti fissi o riferimenti visivi

Tipo a sezione ottagonale da 28 mm

In legno verniciato, trattato per una maggiore resistenza all'usura

Puntale in metallo, di forma conica per facilitare la penetrazione nel terreno

Verniciatura protettiva colore rosso e bianco alternata

ogni 200 mm

Sezione Lunghezza totale 1600 mm

Codice B 4119 1000	<b>B 4119/1</b>	<b>18,50</b>	 1
--------------------	-----------------	--------------	---

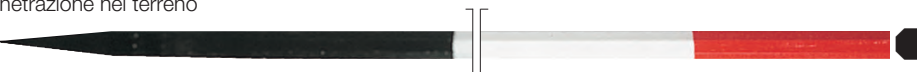

## ABC TOOLS Filo per muratori

In nylon Ø 1,8 mm - Lunghezza 100 m

Su rocchetto in materiale plastico

Non si sfilia, ad alta resistenza, anche in qualsiasi condizione atmosferica

I colori giallo e arancione sono ad alta visibilità

Colore	1	2	5	6
Codice	<b>H 5151 4001</b>	<b>H 5151 4002</b>	<b>H 5151 4005</b>	<b>H 5151 4006</b>
<b>H 5151/4</b>	Cad. € <b>5,70</b>	<b>5,70</b>	<b>5,70</b>	<b>5,70</b>



**Tipo a punta acuta con spalla di rinforzo**

In acciaio stampato  
Ottima penetrazione nel materiale e resistenza all'usura  
Peso 1,1 kg

**Senza manico** - Per manico vedere B 4122/2

<b>Codice B 4120 1000</b>	<b>B 4120/1</b>	Cad. €	<b>11,50</b>		1
---------------------------	-----------------	--------	--------------	---	---



Con spalla di rinforzo

**Tipo a punta tonda**

In acciaio forgiato  
Ottima penetrazione nel materiale e resistenza all'usura  
Peso 1,1 kg

**Senza manico** - Per manico vedere B 4122/2

<b>Codice B 4120 2000</b>	<b>B 4120/2</b>	Cad. €	<b>26,90</b>		1
---------------------------	-----------------	--------	--------------	---	---



**Tipo a punta quadra**

In acciaio forgiato  
Ottima penetrazione nel materiale e resistenza all'usura  
Peso 1,1 kg

**Senza manico** - Per manico vedere B 4122/2

<b>Codice B 4120 3000</b>	<b>B 4120/3</b>	Cad. €	<b>25,00</b>		1
---------------------------	-----------------	--------	--------------	---	---



**Tipo a punta acuta**

In acciaio forgiato  
Ottima penetrazione nel materiale e resistenza all'usura  
Peso 1,1 kg

**Completo di manico** in legno di frassino verniciato

<b>Codice B 4120 4000</b>	<b>B 4120/4</b>	Cad. €	<b>44,00</b>		1
---------------------------	-----------------	--------	--------------	---	---



**Tipo superleggero a punta acuta**

**Pala in lega di alluminio** rinforzata, estremamente leggera e robusta  
**Peso 0,5 kg**

**Senza manico** - Per manico vedere B 4122/2

<b>Codice B 4122 1000</b>	<b>B 4122/1</b>	Cad. €	<b>22,10</b>		6
---------------------------	-----------------	--------	--------------	---	---



Superleggero solo 0,5 kg

**Manico in legno di faggio**

Adatto per badili B 4120/1 e raspafango B 4130/3  
Lunghezza totale 1480 mm  
Diametro 38 mm - Diametro imbocco 33 mm

<b>Codice B 4122 2000</b>	<b>B 4122/2</b>	Cad. €	<b>6,50</b>		20
---------------------------	-----------------	--------	-------------	---	----



**Tipo pieghevole**

Adatto per veicoli fuoristrada ed usi molteplici - Con manico di legno  
La pala ribaltabile su perno filettato ha 3 posizioni: dritta per uso a badile, a 90° per impiego a zappa e piegata per ridurre l'ingombro - Lunghezza: aperto 580 mm - piegato 400 mm

<b>Codice B 4124 0000</b>	<b>B 4124</b>	Cad. €	<b>17,50</b>		1
---------------------------	---------------	--------	--------------	---	---

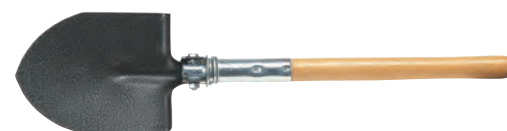

**Vanga universale da giardino**

In acciaio temperato con collare conico - Con manico a "T" in legno levigato  
Dimensioni pala: 270x175 mm - Lunghezza manico 850 mm

<b>Codice B 4124 5000</b>	<b>B 4124/5</b>	Cad. €	<b>27,30</b>		1
---------------------------	-----------------	--------	--------------	---	---



**ABC TOOLS** Spazzole

**Tipo per cotto**, ad alta resistenza all'usura  
Con base in legno e fettuccia fermamano - Lunghezza totale 220 mm

**B 4126/1 - Esecuzione con setole in radica**

**B 4126/4 - Esecuzione con setole in PVC**

<b>Codice B 4126 1000</b>	<b>B 4126/1</b>	Cad. €	<b>11,70</b>		1
---------------------------	-----------------	--------	--------------	---	---

<b>Codice B 4126 4000</b>	<b>B 4126/4</b>	Cad. €	<b>6,65</b>		1
---------------------------	-----------------	--------	-------------	---	---



B 4126/1



B 4126/4

**Tipo per catrame**

**Con setole in tampico** e dorso in legno  
Dimensioni senza manico 70x300 mm  
Fornito senza manico

<b>Codice B 4127 1000</b>	<b>B 4127/1</b>	Cad. €	<b>12,90</b>		1
---------------------------	-----------------	--------	--------------	---	---



**Manico in legno**  
Lunghezza 1300 mm

<b>Codice D 3998 6000</b>	<b>D 3998/6</b>	Cad. €	<b>2,74</b>		20
---------------------------	-----------------	--------	-------------	---	----

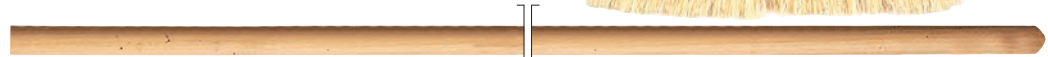

## ABC TOOLS Spazzoloni per cantiere

Con setole in materiale sintetico, ad alta resistenza all'usura

Con base in legno e portamanico in lamiera d'acciaio

Forniti senza manico

<b>Larghezza</b>	mm	600	800
<b>Codice</b>		<b>B 4128 1600</b>	<b>B 4128 1800</b>
<b>B 4128/1</b>	Cad. €	<b>14,00</b>	<b>17,00</b>



Manico in legno di faggio per spazzoloni B 4128/1

Lunghezza 1300 mm - Diametro 23 mm

<b>Codice B 4128 4000</b>	<b>B 4128/4</b>	Cad. €	<b>5,50</b>		20
---------------------------	-----------------	--------	-------------	--	----

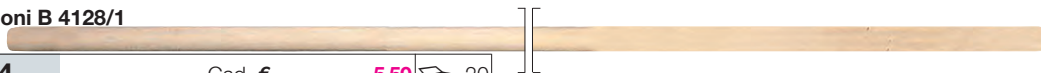

B 8

## ABC TOOLS Scopa industriale

Con setole nere in materiale sintetico, larghezza 300 mm, altezza 130 mm

Adatta per interni, esterni, per la pulizia di grandi superfici

Dorso in legno - Filato a finitura piumata

Completa di manico in legno lunghezza 1300 mm - Altezza totale 1500 mm

<b>Codice D 3998 5000</b>	<b>D 3998/5</b>	Cad. €			10
---------------------------	-----------------	--------	--	--	----



D 3 → pag. 373

## ABC TOOLS Raspafango

Interamente in lamiera di acciaio zincato

Larghezza lama 300 mm

Senza manico (vedere B 4122/2)

<b>Codice B 4130 3000</b>	<b>B 4130/3</b>	Cad. €	<b>6,00</b>		1
---------------------------	-----------------	--------	-------------	--	---



Manico in legno di faggio

Adatto per badili B 4120/1÷B 4122/1 e raspafango B 4130/3

Lunghezza totale 1480 mm

Diametro 38 mm - Diametro imbocco 33 mm

<b>Codice B 4122 2000</b>	<b>B 4122/2</b>	Cad. €	<b>6,50</b>		20
---------------------------	-----------------	--------	-------------	--	----



## ABC TOOLS Secchi

In materiale plastico

Con manico e bussole portamanico in ferro zincato

Esecuzione standard

Manico Ø 5 mm

Diametro 340 mm - Capacità 9 l

<b>Codice B 4133 1000</b>	<b>B 4133/1</b>	Cad. €	<b>2,90</b>		25
---------------------------	-----------------	--------	-------------	--	----



Esecuzione antinfortunistica

Manico a scomparsa Ø 7 mm

Diametro 360 mm - Capacità 12 l

<b>Codice B 4133 3000</b>	<b>B 4133/3</b>	Cad. €	<b>6,80</b>		10
---------------------------	-----------------	--------	-------------	--	----

## ABC TOOLS Cassoncino per malta

In materiale plastico ad alta resistenza

Con manici in acciaio

Esecuzione rinforzata sui bordi e sul fondo

Capacità 30 l

Dimensioni 445x660x100h mm

<b>Codice B 4136 1000</b>	<b>B 4136/1</b>	Cad. €	<b>15,50</b>		1
---------------------------	-----------------	--------	--------------	--	---



Tagliabulloni → B 2 pag. 183

Scalpellini per muratori → C 4 pag. 314

Serragianti per edilizia e carpenteria → L 6 pag. 786

Calzature di sicurezza - EN 20345 - Cat. S1-P → M 0 pag. 809

**FISCH** **ABC** **TOOLS** **Mecchie elicoidali**

**In acciaio speciale** - Particolarmente adatte per l'impiego con utensili elettrici portatili e statici  
**Elica modello «LEWIS» - Per alte prestazioni**  
 Molto profonda per fori precisi e veloci - Per legni molto duri: quercia, jarrah, faggio (es. traversine ferroviarie)

**Tipo medio**

Lunghezza totale **235 mm** - Gambo a sezione esagonale  dal Ø 8 mm



Diametro	mm	6	8	10	12	14	16	18	20
Codice		B 5347 0006	B 5347 0008	B 5347 0010	B 5347 0012	B 5347 0014	B 5347 0016	B 5347 0018	B 5347 0020
<b>B 5347</b>	Cad. €	27,30	27,30	27,30	28,10	27,90	34,40	35,90	41,30
Attacco	mm	Ø 6	6,35 (1/4")	8,4	11	11	11	11	11

**Tipo lungo**

Lunghezza totale **380 mm** - Gambo a sezione esagonale  dal Ø 10 mm



Diametro	mm	6	8	10	12	14	16	18	20	22	24	26	28	30
Codice	B 5348 ....	0006	0008	0010	0012	0014	0016	0018	0020	0022	0024	0026	0028	0030
<b>B 5348</b>	Cad. €	32,00	32,00	32,50	33,00	36,30	39,20	41,40	44,40	51,00	56,50	62,50	70,00	76,00
Attacco	mm	Ø 6	Ø 8	8,4	11	11	11	11	11	11	11	11	11	11

**Tipo extra lungo**

Lunghezza totale **460 mm** - Gambo a sezione esagonale  dal Ø mm 8



Diametro	mm	6	8	10	12	14	16	18	20	22	24	26	28	30	32
Codice	B 5348 ....	5006	5008	5010	5012	5014	5016	5018	5020	5022	5024	5026	5028	5030	5032
<b>B 5348/5</b>	Cad. €	35,80	35,80	36,10	36,80	39,00	43,10	45,00	49,80	56,50	62,00	69,50	75,50	83,00	90,00
Attacco	mm	Ø 6	6,35 (1/4")	8,5	11	11	11	11	11	11	11	11	11	11	11

**Con attacco SDS-plus - Ø mm 10**

Lunghezza totale **350 mm**



Diametro	mm	12	14	18	20	22	26	28	30
Codice		B 5349 3012	B 5349 3014	B 5349 3018	B 5349 3020	B 5349 3022	B 5349 3026	B 5349 3028	B 5349 3030
<b>B 5349/3</b>	Cad. €	42,50	46,30	52,50	56,50	74,00	90,00	88,00	110,00

**ABC** **TOOLS** **Mecchie piatte**

**In acciaio al cromo**

Attacco esagonale  1/4" - (6,35 mm) - Lunghezza totale 150 mm

Particolarmente adatte per l'impiego con trapani elettrici portatili - Con punta centrale

Diametro	mm	6	8	10	12	14	16	18	19	20
Codice	B 5350 ....	0006	0008	0010	0012	0014	0016	0018	0019	0020
<b>B 5350</b>	Cad. €	3,10	3,60	3,60	3,80	4,45	4,45	4,85	4,85	4,85
Diametro	pollici	1/4	5/16	3/8	1/2	9/16	5/8	11/16	3/4	13/16
Diametro	mm	22	24	25	28	30	32	35	38	
Codice	B 5350 ....	0022	0024	0025	0028	0030	0032	0035	0038	
<b>B 5350</b>	Cad. €	5,25	5,95	5,95	6,65	6,85	6,95	8,50	9,80	
Diametro	pollici	7/8	15/16	1	1 1/8	1 3/16	1 1/4	1 3/8	1 1/2	





**Serie di 6 mechie B 5350 Ø 10 - 12 - 16 - 19 - 22 - 25 mm - In busta di plastica**

Codice B 5351 6000	<b>B 5351/6</b>	Cad. €	30,00		1
--------------------	-----------------	--------	-------	---	---

**Prolunghe per mechie B 5350**

**In acciaio speciale** - Fissaggio mediante 2 viti con esagono incassato da 2,5 mm

Complete di chiave maschio esagonale piegata

Attacco  interno 8,5 mm -  esterno da 1/4" - (6,35 mm) - Lunghezza totale 270 mm

Codice B 5352 0000	<b>B 5352</b>	Cad. €	14,50		1
--------------------	---------------	--------	-------	---	---



**ABC** **TOOLS** **Girabecchini**

Per l'impiego di mechie con attacco quadro

Con cricchetto per uso destro e sinistro

Asta nichelata

Mandrino a 4 griffe

Lunghezza totale 370 mm

Codice B 5353 0000	<b>B 5353</b>	Cad. €	32,10		6
--------------------	---------------	--------	-------	---	---



## Mecchie fisse

### In acciaio speciale

Adatte per effettuare fori precisi, con minimo surriscaldamento nel legno e per togliere nodi  
Taglio pulito e senza strappi anche vicino ai bordi



#### Tipo «Forstner»

Con punta per centrare e due taglienti periferici adatti per una foratura più facile e con minore attrito  
Lunghezza totale 90 mm

Diametro	mm	10	12	14	15	16	18	20	22	24
<b>Codice</b>	<b>B 5357 ...</b>	<b>0010</b>	<b>0012</b>	<b>0014</b>	<b>0015</b>	<b>0016</b>	<b>0018</b>	<b>0020</b>	<b>0022</b>	<b>0024</b>
<b>B 5357</b>	Cad. €	<b>10,50</b>	<b>11,10</b>	<b>12,10</b>	<b>12,70</b>	<b>13,10</b>	<b>14,90</b>	<b>15,10</b>	<b>16,70</b>	<b>18,10</b>
Attacco cilindrico Ø	mm	10	8	8	8	8	8	8	8	8
Diametro	mm	25	26	28	30	32	35	40	50	
<b>Codice</b>	<b>B 5357 ...</b>	<b>0025</b>	<b>0026</b>	<b>0028</b>	<b>0030</b>	<b>0032</b>	<b>0035</b>	<b>0040</b>	<b>0050</b>	
<b>B 5357</b>	Cad. €	<b>18,60</b>	<b>18,80</b>	<b>21,00</b>	<b>22,10</b>	<b>22,60</b>	<b>25,00</b>	<b>29,10</b>	<b>30,90</b>	
Attacco cilindrico Ø	mm	8	8	8	8	8	10	10	10	



B 9



#### Tipo «Forstner»

Con punta per centrare e due taglienti periferici adatti per una foratura più facile e con minore attrito

#### Esecuzione standard

Con attacco cilindrico - Lunghezza totale 90 mm

Diametro	mm	10	12	14	15	16	18	20	22	24
<b>Codice</b>	<b>B 5358 ...</b>	<b>0010</b>	<b>0012</b>	<b>0014</b>	<b>0015</b>	<b>0016</b>	<b>0018</b>	<b>0020</b>	<b>0022</b>	<b>0024</b>
<b>B 5358</b>	Cad. €	<b>19,50</b>	<b>21,40</b>	<b>22,50</b>	<b>23,70</b>	<b>23,70</b>	<b>24,90</b>	<b>26,30</b>	<b>27,00</b>	<b>28,00</b>
Attacco cilindrico Ø	mm	6	6	8	8	8	8	8	8	8
Diametro	mm	25	26	28	30	35	40	45	50	68
<b>Codice</b>	<b>B 5358 ...</b>	<b>0025</b>	<b>0026</b>	<b>0028</b>	<b>0030</b>	<b>0035</b>	<b>0040</b>	<b>0045</b>	<b>0050</b>	<b>0068</b>
<b>B 5358</b>	Cad. €	<b>29,40</b>	<b>30,20</b>	<b>31,30</b>	<b>33,10</b>	<b>39,00</b>	<b>44,90</b>	<b>54,50</b>	<b>62,00</b>	<b>165,00</b>
Attacco cilindrico Ø	mm	8	8	8	8	10	10	10	10	10

#### Serie di 5 mechie B 5358

Ø 16 - 20 - 25 - 30 - 35 mm

In astuccio di legno

<b>Codice B 5358 5000</b>	<b>B 5358/5</b>	Cad. €	<b>142,00</b>		1
---------------------------	-----------------	--------	---------------	--	---



#### Esecuzione lunga - Per impiego con macchine statiche

Con attacco cilindrico

Diametro	mm	10	12	14	15	16	18	20	22	24	25
<b>Codice</b>	<b>B 5360 ...</b>	<b>0010</b>	<b>0012</b>	<b>0014</b>	<b>0015</b>	<b>0016</b>	<b>0018</b>	<b>0020</b>	<b>0022</b>	<b>0024</b>	<b>0025</b>
<b>B 5360</b>	Cad. €	<b>25,00</b>	<b>29,60</b>	<b>30,90</b>	<b>31,90</b>	<b>31,90</b>	<b>32,90</b>	<b>33,60</b>	<b>35,20</b>	<b>37,50</b>	<b>39,10</b>
Attacco cilindrico Ø	mm	13	13	13	13	13	13	13	13	13	13
Lunghezza totale	mm	120	120	125	125	125	130	130	130	135	135
Diametro	mm	26	28	30	32	34	35	36	38	40	50
<b>Codice</b>	<b>B 5360 ...</b>	<b>0026</b>	<b>0028</b>	<b>0030</b>	<b>0032</b>	<b>0034</b>	<b>0035</b>	<b>0036</b>	<b>0038</b>	<b>0040</b>	<b>0050</b>
<b>B 5360</b>	Cad. €	<b>40,20</b>	<b>41,40</b>	<b>46,90</b>	<b>47,30</b>	<b>57,00</b>	<b>57,00</b>	<b>58,50</b>	<b>60,50</b>	<b>67,00</b>	<b>99,50</b>
Attacco cilindrico Ø	mm	13	13	13	16	16	16	16	16	16	16
Lunghezza totale	mm	135	135	140	140	140	145	145	145	150	155



#### Con taglienti in metallo duro riportato

Rettificate di precisione, con punta per centrare - Tipo industriale

Adatte per qualsiasi tipo di legno duro, laminati plastici, truciolati o multistrati impiallacciati

Attacco cilindrico Ø 10 mm - Lunghezza totale 90 mm

Diametro	mm	15	22	23	25	26	30	35	40
<b>Codice</b>	<b>B 5361 ...</b>	<b>0015</b>	<b>0022</b>	<b>0023</b>	<b>0025</b>	<b>0026</b>	<b>0030</b>	<b>0035</b>	<b>0040</b>
<b>B 5361</b>	Cad. €	<b>75,00</b>	<b>93,00</b>	<b>77,50</b>	<b>94,50</b>	<b>103,00</b>	<b>103,00</b>	<b>111,00</b>	<b>129,00</b>



## FISCH ABC TOOLS Frese per tasselli in legno

In acciaio speciale - DIN 7489

Con attacco cilindrico Ø 13x80 mm e taglienti rettificati di alta precisione - Lunghezza totale 140 mm

Per tasselli Ø	mm	6	8	10	12	15	20	25
<b>Codice</b>	<b>B 5364 ...</b>	<b>0006</b>	<b>0008</b>	<b>0010</b>	<b>0012</b>	<b>0015</b>	<b>0020</b>	<b>0025</b>
<b>B 5364</b>	Cad. €	<b>170,00</b>	<b>104,00</b>	<b>104,00</b>	<b>110,00</b>	<b>110,00</b>	<b>136,00</b>	<b>143,00</b>



## FISCH® ABC TOOLS Frese per svasare legno - a 90°

In acciaio speciale - Con attacco cilindrico - Lunghezza totale 90 mm -  10 pz.

Diametro max.	mm	10	13	16	20
Codice		B 5365 2010	B 5365 2013	B 5365 2016	B 5365 2020
<b>B 5365/2</b>	Cad. €	<b>15,60</b>	<b>13,00</b>	<b>13,90</b>	<b>17,40</b>
Attacco cilindrico Ø	mm	6x60	6x60	6x60	6x60



B 9

## ABC TOOLS Trivellini

In acciaio speciale - Con anello attorcigliato - Manico verniciato -  12 pz.

Diametro	mm	2	3	4	5	6
Codice		B 5366 0002	B 5366 0003	B 5366 0004	B 5366 0005	B 5366 0006
<b>B 5366</b>	Cad. €	<b>1,03</b>	<b>1,10</b>	<b>1,31</b>	<b>1,89</b>	<b>2,93</b>



## FISCH® ABC TOOLS Trivelloni

In acciaio speciale - Elica modello «SVIZZERO» - Con anello di manovra

Diametro	mm	10	16	18	20
Codice		B 5367 0010	B 5367 0016	B 5367 0018	B 5367 0020
<b>B 5367</b>	Cad. €	<b>12,70</b>	<b>18,65</b>	<b>22,90</b>	<b>25,50</b>
Lunghezza totale	mm	250	325	350	375



## ABC TOOLS Punta elicoidali per legno

Tipo con codolo cilindrico

In acciaio al cromo-vanadio - Con due taglienti e punta a centrare

Esecuzione corta - Con gambo ridotto dal Ø 11 mm

Diametro	mm	3	4	5	6	7	8	9	10	11	12	13
Codice	B 5368 ....	0003	0004	0005	0006	0007	0008	0009	0010	0011	0012	0013
<b>B 5368</b>	Cad. €	<b>1,51</b>	<b>1,51</b>	<b>1,61</b>	<b>1,61</b>	<b>1,79</b>	<b>1,95</b>	<b>2,23</b>	<b>2,40</b>	<b>2,83</b>	<b>3,30</b>	<b>3,70</b>
Attacco cilindrico Ø	mm	3	4	5	6	7	8	9	10	10	10	10
Lunghezza totale	mm	60	70	85	90	105	110	115	130	130	140	150
Diametro	mm	14	15	16	18	20	22	24	26	28	30	
Codice	B 5368 ....	0014	0015	0016	0018	0020	0022	0024	0026	0028	0030	
<b>B 5368</b>	Cad. €	<b>4,30</b>	<b>4,60</b>	<b>6,25</b>	<b>10,70</b>	<b>13,80</b>	<b>16,80</b>	<b>18,75</b>	<b>20,10</b>	<b>22,60</b>	<b>25,00</b>	
Attacco cilindrico Ø	mm	10	10	10	10	10	13	13	13	13	13	
Lunghezza totale	mm	150	160	160	180	200	210	215	215	220	220	



Serie di punte elicoidali B 5368

Con 7 punte: 1 pezzo per tipo Ø 4 - 5 - 6 - 7 - 8 - 10 - 12 mm

In cassetta di lamiera

Codice B 5369 7000	<b>B 5369/7</b>	Cad. €	<b>24,80</b>		1
--------------------	-----------------	--------	--------------	---	---

Con 8 punte: 1 pezzo per tipo Ø 3 - 4 - 5 - 6 - 7 - 8 - 9 - 10 mm

In astuccio di plastica

Codice B 5369 8000	<b>B 5369/8</b>	Cad. €	<b>14,50</b>		1
--------------------	-----------------	--------	--------------	---	---



Esecuzione lunga - Con gambo ridotto dal Ø 12 mm -  pz. 1

Diametro	mm	6	8	10	12	14
Codice		B 5371 0006	B 5371 0008	B 5371 0010	B 5371 0012	B 5371 0014
<b>B 5371</b>	Cad. €	<b>6,65</b>	<b>8,10</b>	<b>9,80</b>	<b>12,40</b>	<b>13,10</b>
Attacco cilindrico Ø	mm	6	8	10	10	10
Lunghezza totale	mm	240	240	240	250	250
Diametro	mm	16	18	20	22	24
Codice		B 5371 0016	B 5371 0018	B 5371 0020	B 5371 0022	B 5371 0024
<b>B 5371</b>	Cad. €	<b>13,25</b>	<b>14,10</b>	<b>14,80</b>	<b>15,00</b>	<b>15,00</b>
Attacco cilindrico Ø	mm	10	10	10	13	13
Lunghezza totale	mm	250	250	250	250	250



Tipo con attacco  1/4" - E 6,3 - DIN 3126 - In acciaio super-rapido - HSS

Rettificate, di alta precisione - Affilatura forma C, con punta di centratura

Adatte per impiego con trapani avvitatori a batteria ed anche raccordi per inserti

Per fori su legno dolce e duro, fibre di cartone, pannelli di masonite -  1 pz.

Diametro	mm	3	4	5	6	8
Codice		B 5372 0003	B 5372 0004	B 5372 0005	B 5372 0006	B 5372 0008
<b>B 5372</b>	Cad. €	<b>9,10</b>	<b>10,00</b>	<b>10,70</b>	<b>12,70</b>	<b>16,90</b>
Lunghezza totale	L mm	75	90	100	110	120

Attacco  1/4" - E 6,3

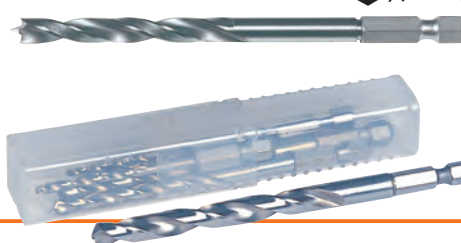

Serie di 4 punte B 5372 Ø 3 - 4 - 5 - 6 mm - In astuccio di plastica

Codice B 5372 4000	<b>B 5372/4</b>	Cad. €	<b>43,00</b>		1
--------------------	-----------------	--------	--------------	---	---

## FISCH® ABC TOOLS Frese a manicotto - a 90°

In acciaio speciale - Si impiegano con l'ausilio delle punte B 5368

Adatte per forare e svasare legno razionalmente ed in unica soluzione - Con grano filettato di fissaggio

Per punte Ø d	mm	3	4	5	6	8	10
Codice	B 5373 ...	0003	0004	0005	0006	0008	0010
<b>B 5373</b>	Cad. €	<b>15,30</b>	<b>15,30</b>	<b>15,30</b>	<b>15,30</b>	<b>17,80</b>	<b>20,70</b>
Diametro D	mm	16	16	16	16	20	20

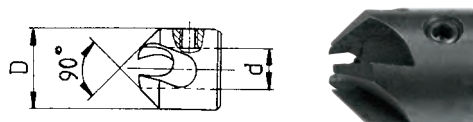

## ABC TOOLS Punte elicoidali per armature di legno

In acciaio speciale - Gambo con attacco cilindrico accuratamente temperato

Alta precisione concentrica della punta

Per edilizia, per forare casseforme e armature in una sola passata, adatte anche per impianti sanitari, termici ed elettrici, per tubi che passano nel legno, per piastre di gesso ed elementi prefabbricati leggeri da costruzione, nonché per metalli leggeri

La punta è leggermente conica per consentire la facile estrazione

NON adatte per calcestruzzo e pietrame - Senza saldature

B 5374/4 - Lunghezza totale 400 mm

B 5374/6 - Lunghezza totale 600 mm



Diametro	mm	8	12	14	16	18	20	22	24
Codice		B 5374 4008	B 5374 4012	B 5374 4014	B 5374 4016	B 5374 4018	B 5374 4020	B 5374 4022	—
<b>B 5374/4</b>	Cad. €	<b>8,75</b>	<b>12,80</b>	<b>15,40</b>	<b>17,70</b>	<b>22,20</b>	<b>26,70</b>	<b>37,00</b>	—
Codice		B 5374 6008	B 5374 6012	B 5374 6014	B 5374 6016	B 5374 6018	B 5374 6020	B 5374 6022	B 5374 6024
<b>B 5374/6</b>	Cad. €	<b>9,85</b>	<b>13,90</b>	<b>16,50</b>	<b>22,40</b>	<b>27,80</b>	<b>28,80</b>	<b>40,10</b>	<b>49,50</b>
Attacco cilindrico Ø	mm	6	8	8	10	10	10	10	11

## FISCH® ABC TOOLS Punte per mortasare

In acciaio speciale - Attacco cilindrico Ø 16 mm - Gambo lunghezza 50 mm

Con due scanalature diritte destre e rompitruolo a denti alternati sui taglianti - 10 pz.

Diametro	mm	6	8	10	12	14	16	18	20
Codice	B 5376 ...	0006	0008	0010	0012	0014	0016	0018	0020
<b>B 5376</b>	Cad. €	<b>21,60</b>	<b>20,00</b>	<b>20,00</b>	<b>23,40</b>	<b>28,50</b>	<b>28,50</b>	<b>34,80</b>	<b>52,00</b>
Lunghezza totale	mm	120	130	140	150	160	170	180	185



## ABC TOOLS Seghe circolari per macchine statiche

Tipo in acciaio al cromo-vanadio

Stradate, affilate, pronte per l'uso

Per impiego con velocità periferica 75÷100 m/sec

Con dentatura a becco di civetta - Forma A

Adatte per legno

Diametro mm	Codice	B 5381 Cad. €	Spessore x Ø foro mm	Numero dei denti	pz.
450	B 5381 0450	<b>94,00</b>	2,2 x 30	56	1
500	B 5381 0500	<b>126,00</b>	2,5 x 30	56	1
600	B 5381 0600	<b>192,00</b>	2,8 x 30	56	1



Tipo con denti riportati in metallo duro - Con riduttori per foro Ø 30/25 mm

**B 5404 - A dentatura grossa**

Per tagliare legno pieno, sia lungo che contro vena, di agglomerati e materiali a fibra dura

**B 5405 - A dentatura media**

Con tagli di silenziazione per Ø 250÷350

Per tagliare legno duro e tenero contro vena e per squadrare compensati, truciolati pannelli con rivestimento, ecc.

**B 5406 - A dentatura fine**

Con tagli di silenziazione per Ø 250÷350

Per un taglio preciso e ben levigato di pannelli con rivestimento in laminato plastico, di agglomerati, resine sintetiche e plastica dura

**B 5407 - A dentatura finissima**

Con tagli di silenziazione per Ø 250÷350

Con affilatura alternata

Per tagliare pannelli agglomerati con rivestimenti per materiali plastici in genere, formica, bachelite, plexiglas, cartoni duri



B 5404  
Dent. grossa

B 5405  
Dent. media

B 5406  
Dent. fine

B 5407  
Dent. finissima

Diametro mm	Codice B 5404 ...	B 5404 Cad. €	Codice B 5405 ...	B 5405 Cad. €	Codice B 5406 ...	B 5406 Cad. €	Codice B 5407 ...	B 5407 Cad. €	Spess. x Ø foro mm	N° dei denti			
										B 5404	B 5405	B 5406	B 5407
200	—	—	0200	<b>93,00</b>	0200	<b>101,00</b>	0200	<b>113,00</b>	3,2x30 (25)	24	34	48	64
250	0250	<b>96,50</b>	0250	<b>98,50</b>	0250	<b>113,00</b>	0250	<b>136,00</b>	3,2x30 (25)	30	40	60	80
300	0300	<b>105,00</b>	0300	<b>119,00</b>	0300	<b>133,00</b>	0300	<b>161,00</b>	3,2x30 (25)	36	48	72	96
350	0350	<b>137,00</b>	0350	<b>157,00</b>	0350	<b>171,00</b>	0350	<b>206,00</b>	3,5x30 (25)	42	54	84	108
400	0400	<b>166,00</b>	0400	<b>199,00</b>	0400	<b>223,00</b>	0400	<b>258,00</b>	4,0x30 (25)	48	64	96	120

In acciaio speciale - Stradati, affilati, pronti per l'uso

**Tipo con impugnatura in resina sintetica bicomponente**

Lama con affilatura dei denti a diamante e temperati ad induzione per taglio pulito ed alte prestazioni

6 pz.

Lunghezza lama	mm	450	500
Codice		B 5444 3450	B 5444 3500
<b>B 5444/3</b>	Cad. €	<b>29,70</b>	<b>33,50</b>



**Tipo con impugnatura chiusa in legno di faggio**

Dentatura normale - 6 pz.

Lunghezza lama	mm	400	450	500	600
Codice		B 5445 1400	B 5445 1450	B 5445 1500	B 5445 1600
<b>B 5445/1</b>	Cad. €	<b>9,80</b>	<b>10,90</b>	<b>12,50</b>	<b>16,30</b>



**Tipo con impugnatura chiusa in resina sintetica**

Dentatura normale

Con tacca per tracciature a 45° e 90° - 6 pz.

Lunghezza lama	mm	300	350	400	500	600
Codice		B 5445 2300	B 5445 2350	B 5445 2400	B 5445 2500	B 5445 2600
<b>B 5445/2</b>	Cad. €	<b>8,10</b>	<b>8,65</b>	<b>9,30</b>	<b>11,90</b>	<b>15,30</b>



**Tipo con impugnatura chiusa in materiale bicomponente**

Dentatura americana, ideale per il taglio in entrambe le direzioni

Spessore lama 1 mm - Lunghezza della lama 400 mm

Codice B 5450 0000	<b>B 5450</b>	Cad. €	<b>30,80</b>	6
--------------------	---------------	--------	--------------	---

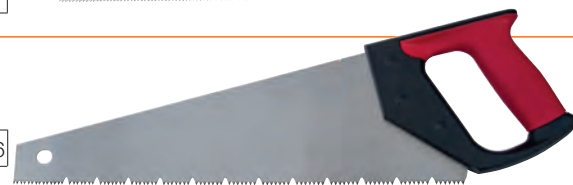

**Seghetti per pannelli**

Adatti per il taglio di pannelli, compensati, multistrati, accoppiati, ecc. e materie plastiche



**Tipo con estremità curvata e dentata**

Lama in acciaio speciale temperato - Impugnatura in resina sintetica

Dentatura rettificata universale fine, a 13 denti per pollice, stradata

Lama con estremità curvata e dentata per avviare il taglio nel centro di pannelli

Lunghezza lama 330 mm - Larghezza lama 65 mm

Codice B 5454 0000	<b>B 5454</b>	Cad. €	<b>12,50</b>	6
--------------------	---------------	--------	--------------	---

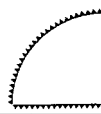

**Tipo con estremità a punta - Per cartongesso**

Lama in acciaio speciale temperato - Dentatura rettificata, stradata

Lama a punta, per evitare il foro di invito, e adatta per tagli curvi, rapidi e precisi

Con manico in legno - Lunghezza lama 175 mm

Codice B 5454 1000	<b>B 5454/1</b>	Cad. €	<b>6,50</b>	12
--------------------	-----------------	--------	-------------	----



Per cartongesso

**LENOX - Mod. TRI-FOLD™**

Completo di 2 lame a gattuccio, adatte per tagliare cartongesso, mattoni, legno, metalli, plastica (è possibile montare qualsiasi tipo di lama a gattuccio)

Con pulsante che consente di bloccare la lama in due diverse posizioni di taglio e di ripiegarla all'interno dell'impugnatura per una custodia sicura e fermo di sicurezza della lama

Massiccia impugnatura rivestita con riporto in morbida gomma confortevole

Nella parte posteriore dell'impugnatura è possibile montare una lama per archetti tipo D 2728/6

Lunghezza totale chiuso 175 mm

Codice B 5455 0000	<b>B 5455</b>	Cad. €	<b>54,00</b>	5
--------------------	---------------	--------	--------------	---



Lama ripiegata all'interno dell'impugnatura

**Lame bimetalliche per cartongesso**

Lunghezza dentatura 127 mm - Spessore 1,3 mm - Passo 4,2 mm - Denti per pollice Z 6

In confezione di 5 lame

Codice D 3880 0500	<b>D 3880/05</b>	Cad. €	<b>12,00</b>	1
--------------------	------------------	--------	--------------	---



D 2 → pag. 369

**ABC TOOLS Segacci per calcestruzzo cellulare espanso**

Particolarmente adatti per il taglio di materiali da costruzione come calcestruzzo cellulare espanso tipo Gasbeton, tufo e materiali refrattari

Lama rigida extra-lunga (630 mm), in acciaio con denti rivestiti in metallo duro che garantiscono alte prestazioni di taglio e una lunga durata

Impugnatura chiusa in legno di faggio

Numero dei denti	17	34	
Codice	B 5457 0017	B 5457 0034	
<b>B 5457</b>	Cad. €	<b>53,50</b>	<b>74,50</b>

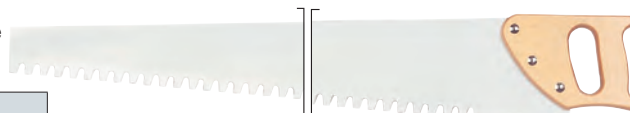



## ABC TOOLS Seghe a dorso

In acciaio speciale - Affilate, pronte per l'uso

### Tipo con impugnatura chiusa in resina sintetica bicomponente

Lama con denti ad affilatura speciale e temperati ad induzione per taglio pulito ed alte prestazioni

6 pz.

Lunghezza lama	mm	300	350
Codice		B 5469 0300	B 5469 0350
B 5469	Cad. €	11,10	12,60



### Tipo con impugnatura diritta

Dentatura fine - Manico in legno laccato - 12 pz.

Lunghezza lama	mm	250	300
Codice		B 5470 0250	B 5470 0300
B 5470	Cad. €	4,65	5,20



### Tipo con impugnatura piegata (a destra)

Lunghezza lama 250 mm

Codice B 5472 0250	B 5472	Cad. €	6,95	6
--------------------	--------	--------	------	---

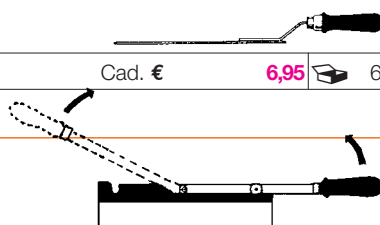

### Tipo con impugnatura ribaltabile

Per uso destro e sinistro - Lunghezza lama 250 mm

Codice B 5474 0250	B 5474	Cad. €	9,80	6
--------------------	--------	--------	------	---



## ABC TOOLS Seghe per caviglie

In acciaio speciale

Con impugnatura di legno

Lunghezza totale 190 mm

Codice B 5486 0000	B 5486	Cad. €	9,60	6
--------------------	--------	--------	------	---



Lama di ricambio per seghe B 5486 - Lunghezza totale 75 mm

Codice B 5487 0000	B 5487	Cad. €	4,10	6
--------------------	--------	--------	------	---



## ABC TOOLS Foretti

In acciaio speciale

### Tipo con impugnatura in resina sintetica bicomponente

Lama con denti ad affilatura speciale e temperati ad induzione per taglio pulito ed alte prestazioni

Lunghezza lama 300 mm

Codice B 5490 0000	B 5490	Cad. €	19,20	6
--------------------	--------	--------	-------	---



### Tipo con impugnatura di legno

A lama fissa lunghezza 300 mm

Codice B 5491 0000	B 5491	Cad. €	11,30	6
--------------------	--------	--------	-------	---



## ABC TOOLS Segaccio universale

Mod. "PULLSAW" per taglio a tirare (verso l'operatore)

Adatto per tagliare legno naturale, impiallacciato, da costruzione, compensato e materie plastiche

Lama flessibile a 14 denti per pollice in acciaio al carbonio, dorso temperato, lunghezza 300 mm

Dentatura a 3 spigoli taglienti affilati a diamante per taglio pulito, veloce e sicuro

Impugnatura maneggevole in resina sintetica, con pulsante per sbloccaggio lama

Codice B 5495 0000	B 5495	Cad. €	44,20	1
--------------------	--------	--------	-------	---



Lama di ricambio lunghezza 300 mm

Codice B 5495 1000	B 5495/1	Cad. €	35,20	1
--------------------	----------	--------	-------	---

## LENOX Segaccio per tubi in PVC e ABS

Adatto anche per tagliare plastica, legno e cartongesso  
 Lama in unico pezzo in acciaio al carbonio, con dorso temperato  
 Denti fresati di precisione con dentatura contraria per facilitare il taglio  
 Durezza denti 64 HRC  
 Ottima resistenza all'usura e alle flessioni - Durata superiore  
 Impugnatura in pressofusione di alluminio con rivestimento in morbida gomma antiscivolo  
 Fissaggio della lama tramite vite, è anche possibile fissarla alla base per poter effettuare tagli rasi  
**Lunghezza lama 450 mm - Larghezza lama 67 mm**

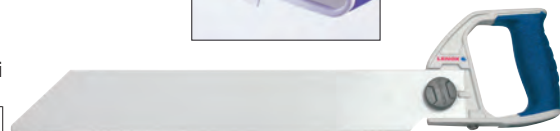

Codice B 5497 0450	<b>B 5497</b>	Cad. €	<b>50,50</b>		5
Codice B 5497 1450	<b>B 5497/1</b>	Lama di ricambio	Cad. €	<b>29,30</b>	 1

## ABC TOOLS Mini sega ad arco multiuso

Adatta per tronchi, rami, legno in genere e metalli leggeri  
 In tubo di acciaio ovale verniciato, con leva tendilama ed **impugnatura paranocche**  
 Completa di **una lama per legno** con dentatura americana ed **una per metallo**  
 Lunghezza totale 430 mm (può essere alloggiata nelle cassette portautensili)  
 Altezza maggiorata 140 mm - Lunghezza lama 300 mm (12 pollici)

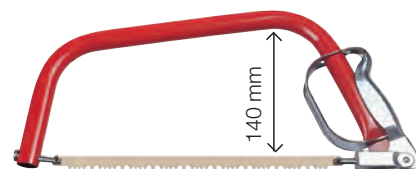

Codice B 5550 0000	<b>B 5550</b>	Cad. €	<b>11,00</b>		1
--------------------	---------------	--------	--------------	---	---

**Lame di ricambio per legno** in acciaio al carbonio - Lunghezza 300 mm (12 pollici)

In confezione  **indivisibile da 10 pezzi**

Codice B 5550 1000	<b>B 5550/1</b>	Cad. €	<b>2,10</b>		10
--------------------	-----------------	--------	-------------	---	----



## ABC TOOLS Seghe ad arco

In tubo di acciaio ovale verniciato, con leva tendilama a perno eccentrico e lama in acciaio svedese, con dentatura americana  
 Adatte per tronchi, rami, legno in genere, ecc.

Lunghezza lama	mm	530*	800	915
Codice		<b>B 5552 0530</b>	<b>B 5552 0800</b>	<b>B 5552 0915</b>
<b>B 5552</b>	Cad. €	<b>8,90</b>	<b>9,30</b>	<b>9,80</b>

\* Con lama orientabile



**B 5553/1 - Lama con dentatura normale**  
**B 5553/2 - Lama con dentatura americana**

Lunghezza	mm	530	800	915
Codice		<b>B 5553 1530</b>	<b>B 5553 1800</b>	<b>B 5553 1915</b>
<b>B 5553/1</b>	Cad. €	<b>2,30</b>	<b>2,85</b>	<b>2,90</b>
Codice		<b>B 5553 2530</b>	<b>B 5553 2800</b>	<b>B 5553 2915</b>
<b>B 5553/2</b>	Cad. €	<b>1,90</b>	<b>2,43</b>	<b>2,47</b>

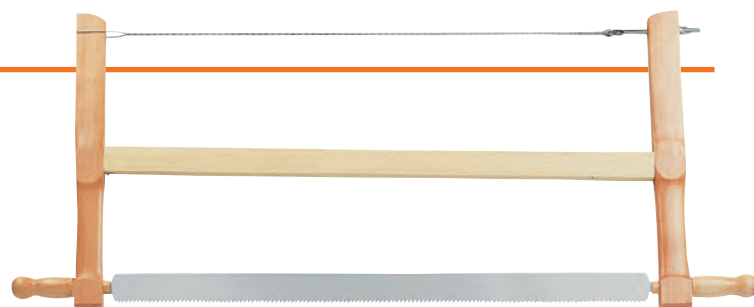

## ABC TOOLS Seghe a telaio

Telaio in legno verniciato, tirante in acciaio  
 Con 1 lama a dentatura standard B 5565/2  
**Lunghezza telaio 800 mm**  
 Dimensioni lama 700x40 mm

Codice B 5565 1800	<b>B 5565/1</b>	Cad. €	<b>41,50</b>		1
--------------------	-----------------	--------	--------------	---	---

## Sega per cornici - Made in Germany

Basamento in ghisa, supporto orientabile per tagli a 90° - 45° - 36° - 30° - 22,5° per formare ottagoni, esagoni, pentagoni, quadrati, ecc. ed altre angolazioni tramite una vite di regolazione  
 Complete di lama per impiego su legno, resine sintetiche e metalli leggeri

Con morsetti regolabili blocca materiale

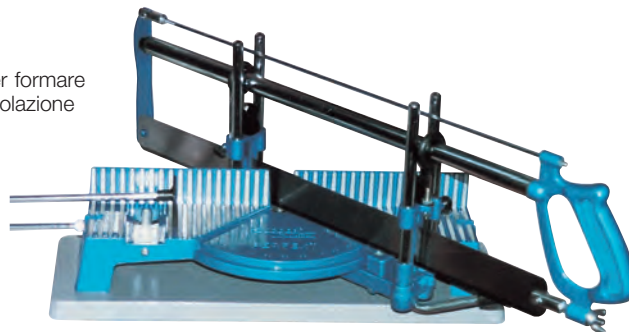

Taglio Lxh	mm	110x130
Codice		<b>B 5581 0110</b>
<b>B 5581</b>	Cad. €	<b>240,00</b>
Lunghezza della lama	mm	550
Lungh. x largh. tavola	mm	400x150
Peso	kg	7



**Lame di ricambio per seghe B 5581 - Lunghezza 550 mm - Larghezza 45 mm**

**B 5585/1 - Tipo per legno** - Passo dente 2 mm

**B 5585/2 - Tipo combinato per metallo e legno**

Codice B 5585 1000	<b>B 5585/1</b>	Cad. €	<b>12,90</b>		1
Codice B 5585 2000	<b>B 5585/2</b>	Cad. €	<b>13,40</b>		1



## ABC TOOLS Cesoiе multiuso

In acciaio speciale  
Con manici rivestiti in resina termoplastica - Fermo di bloccaggio per la chiusura  
**NON** adatte per tagliare metalli

### Tipo per tagli universali

Adatta per il taglio diritto ed inclinato di cornici, listelli di legno o di resina sintetica  
Complete di lama  
Lunghezza totale 220 mm

Codice B 5593 1000	<b>B 5593/1</b>	Cad. €	<b>23,00</b>		1
--------------------	-----------------	--------	--------------	---	---



### Tipo per tagli a 90°

Adatte per il taglio di **canaline di plastica** rettangolari fino a 25x45 mm e tonde fino a Ø 32 mm  
Complete di lama - Lunghezza totale 220 mm

Codice B 5594 1000	<b>B 5594/1</b>	Cad. €	<b>23,50</b>		1
--------------------	-----------------	--------	--------------	---	---



### Tipo per cornici e canaline

Con base piana e alette di guida per effettuare tagli a 45° - 60° - 75° - 90° - 105° - 120°  
Adatta per il taglio diritto ed inclinato di cornici, listelli in legno o di resina sintetica  
Completa di lama B 5595/11 per spessori fino a 15 mm - Lunghezza totale 220 mm

Codice B 5595 1000	<b>B 5595/1</b>	Cad. €	<b>23,50</b>		1
--------------------	-----------------	--------	--------------	---	---

Lama superiore di ricambio

Codice B 5595 1100	<b>B 5595/11</b>	Cad. €	<b>9,50</b>		1
--------------------	------------------	--------	-------------	---	---



### Base inferiore per cesoiе B 5593/1÷B 5595/1

Con alette di guida per tagli a 45° - 60° - 75° - 90° - 105° - 120° e scale in millimetri e pollici

Codice B 5595 1300	<b>B 5595/13</b>	Cad. €	<b>5,80</b>		1
--------------------	------------------	--------	-------------	---	---



## BESSEY Morsetti per serraggi a 90°

**Modello professionale**, con corpo in acciaio verniciato, robusto e stabile, con impugnatura in legno  
Con ganasce mobili, adatte per serrare telai, cornici, ecc., anche con spessore differente  
Serraggio rapido tramite vite  
Si fissa ai banchi da lavoro con l'ausilio del morsetto B 5595/51  
**Apertura max. 2 x 55 mm** - Larghezza cava di tenuta 30 mm  
Altezza ganasce 30 mm - Peso 1 kg



Codice B 5595 5000	<b>B 5595/5</b>	Cad. €	<b>60,50</b>		1
--------------------	-----------------	--------	--------------	---	---

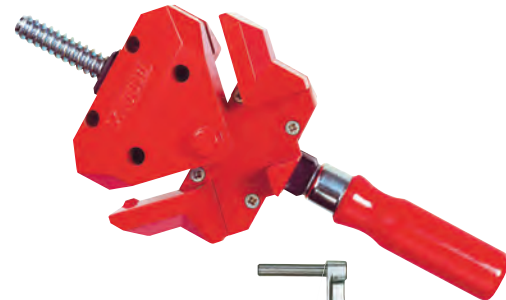

### Morsetto per il fissaggio a banchi da lavoro della morsa B 5595/5

Apertura 60 mm - Profondità 22 mm

Codice B 5595 5100	<b>B 5595/51</b>	Cad. €	<b>6,00</b>		1
--------------------	------------------	--------	-------------	---	---

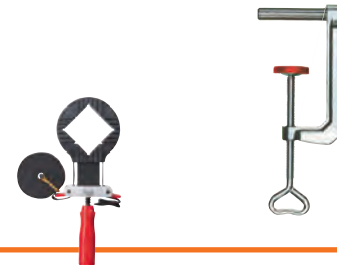

Serraggiunti a nastro → L 6 pag. 791

## Cassette per segare cornici

Adatte per segare a sghembo e ad angolo retto

### ABC TOOLS

In legno di faggio verniciato, spessore 19 mm  
Con viti di tenuta



Esempio di utilizzo

Lunghezza totale	mm	300	350
Codice		<b>B 5595 8250</b>	<b>B 5595 8350</b>
<b>B 5595/8</b>	Cad. €	<b>19,70</b>	<b>27,80</b>
Larghezza utile	mm	65	140
Altezza utile	mm	38	50



### ULMA - Made in Germany

In legno massello di faggio lucidato, spessore 19 mm - Di alta qualità

Lunghezza totale	mm	250
Codice		<b>B 5596 0250</b>
<b>B 5596</b>	Cad. €	<b>13,50</b>
Larghezza utile	mm	60
Altezza utile	mm	45



Squadre per falegnami → H 6 pag. 695

## Morsetto a leva per cornici

In ghisa malleabile - Verniciato nero  
Lunghezza dei lati 80 mm - Peso 0,5 kg

Codice B 5596 8000	B 5596/8	Cad. €	9,90		1
--------------------	----------	--------	------	--	---



## Mollette di serraggio per cornici

In filo di acciaio per molle, di elevata elasticità - 10 pz.

Distanza fra le punte	mm	15	20	25	40	65	80
Codice	B 5597 ....	0015	0020	0025	0040	0065	0080
<b>B 5597</b>	Cad. €	2,27	2,27	2,74	3,05	3,20	3,25
Per listelli larghezza	mm	10-15	15-25	20-30	25-45	40-70	65-90
Forma		a	b	c	d	e	f

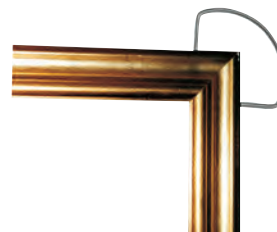

## Pinza per mollette di serraggio

In lega leggera - Con molla   
Adatta per mollette B 5597  
I naselli su una faccia sono adatti per molle da 15 - 20 - 25 - 40 mm,  
sull'altra per molle da 65 e 80 mm  
Lunghezza totale 200 mm



Codice B 5599 1000	B 5599/1	Cad. €	64,00		1
--------------------	----------	--------	-------	--	---



### Assortimento

Composto da:  
1 pinza per mollette B 5599/1  
8 mollette per ogni misura B 5597 (totale 48 pezzi)  
In scatola di resina sintetica

Codice B 5599 9000	B 5599/9	Cad. €	242,00		1
--------------------	----------	--------	--------	--	---

## **KUNZ** Pinze stradaseghe

In acciaio speciale - Con vite di regolazione  
Per seghe con spessore da 0,1 a 1,5 mm  
Lunghezza totale 180 mm

Codice B 5600 0000	B 5600	Cad. €	38,60		1
--------------------	--------	--------	-------	--	---



B 5599/9

## Stradaseghe a paletta

In lamiera di acciaio - Impugnatura piatta - Con 6 intagli - Lunghezza totale 130 mm

Codice B 5620 0000	B 5620	Cad. €	0,90		10
--------------------	--------	--------	------	--	----



## **KUNZ** Raschietti in ferro

Tipo leggero completo di ferro larghezza 52 mm

Lunghezza totale 250 mm - Peso 330 g

Codice B 5704 0000	B 5704	Cad. €	23,20		6
--------------------	--------	--------	-------	--	---

Ferro di ricambio - Larghezza 52 mm

Codice B 5705 0000	B 5705	Cad. €	7,75		1
--------------------	--------	--------	------	--	---



Tipo pesante per impiallacciatori completo di ferro larghezza 70 mm

Lunghezza totale 285 mm - Peso 620 g

Codice B 5714 0000	B 5714	Cad. €	58,50		1
--------------------	--------	--------	-------	--	---

Ferro di ricambio - Larghezza 70 mm

Codice B 5715 0000	B 5715	Cad. €	10,30		1
--------------------	--------	--------	-------	--	---



## **KUNZ** Compasso per falegnami

In metallo - Con vite di fissaggio ed alloggiamento portamatita  
Da montare su qualsiasi asta di legno con larghezza massima fino a 35 mm

Codice B 5718 0000	B 5718	Cad. €	34,00		1
--------------------	--------	--------	-------	--	---



## **ABC TOOLS** Graffietto per falegnami

In legno di faggio - Con vite di fissaggio  
Graduazione fino a 170 mm  
Lunghezza totale 220 mm

Codice B 5723 0000	B 5723	Cad. €	21,00		1
--------------------	--------	--------	-------	--	---



## Accette

In acciaio speciale, temperate e finemente affilate  
Con manico anatomico in legno

**ABC** tools

In acciaio speciale, temperate e finemente affilate  
Con manico anatomico in legno

Peso senza manico	g	600	800	1500
Codice		B 5727 0600	B 5727 0800	B 5727 0995
<b>B 5727</b>	Cad. €	<b>11,50</b>	<b>13,30</b>	<b>39,00</b>
Lunghezza totale	mm	370	390	920
	pz.	6	4	2



B 9

## FREUND

### Esecuzione standard

Con manico anatomico in legno

Peso senza manico 600 g - Lunghezza totale 380 mm

Codice B 5727 3000	<b>B 5727/3</b>	Cad. €	<b>16,40</b>		1
--------------------	-----------------	--------	--------------	--	---



### Esecuzione professionale

Con manico anatomico in legno

Peso senza manico 800 g - Lunghezza totale 400 mm

Codice B 5727 4000	<b>B 5727/4</b>	Cad. €	<b>31,00</b>		1
--------------------	-----------------	--------	--------------	--	---



## FREUND Scure

In acciaio speciale, temperate e finemente affilate  
Con manico anatomico in legno

### Tipo standard

Lunghezza manico 635 mm

Peso 1250 g - Senza manico

Codice B 5728 3000	<b>B 5728/3</b>	Cad. €	<b>33,00</b>		1
--------------------	-----------------	--------	--------------	--	---



### Tipo professionale

Lunghezza manico 800 mm

Peso 1400 g

Codice B 5728 4000	<b>B 5728/4</b>	Cad. €	<b>52,00</b>		1
--------------------	-----------------	--------	--------------	--	---



### Tipo spaccalegna

Adatta per attività di taglio e spaccatura

Manico in legno di frassino di alta qualità

Lama affilata e lucidata

Lunghezza manico 845 mm - Peso 3 kg - Senza manico

Codice B 5728 6000	<b>B 5728/6</b>	Cad. €	<b>48,00</b>		1
--------------------	-----------------	--------	--------------	--	---



## FREUND Manici per accette e scure

### Tipo per accette B 5727/3 e B 5727/4

In legno di frassino

Lunghezza totale 380 mm

Codice B 5729 1000	<b>B 5729/1</b>	Cad. €	<b>7,70</b>		1
--------------------	-----------------	--------	-------------	--	---



### Tipo per scure

#### Esecuzione in legno di frassino

Adatto per scure B 2728/3 e B 2728/4

Lunghezza totale 800 mm

Codice B 5729 4000	<b>B 5729/4</b>	Cad. €	<b>15,50</b>		1
--------------------	-----------------	--------	--------------	--	---



#### Esecuzione in legno di frassino

Adatto per scure spaccalegna B 5728/6

Lunghezza totale 900 mm

Codice B 5729 5000	<b>B 5729/5</b>	Cad. €	<b>15,00</b>		1
--------------------	-----------------	--------	--------------	--	---



### Kit di 4 cunei in legno per accette e scure

Composto da:

2 pz. dimensioni 43x40 mm

2 pz. dimensioni 54x50 mm

Codice B 5729 9000	<b>B 5729/9</b>	Cad. €	<b>7,50</b>		1
--------------------	-----------------	--------	-------------	--	---



# KUNZ Pialle in metallo

Con ferro semplice

## Tipo senza regolazione

**Con larghezza ferro 25 mm** - Esecuzione leggera  
Lunghezza totale 85 mm - Peso 0,140 kg

Codice B 5732 0000	<b>B 5732</b>	Cad. €	<b>30,50</b>		1
--------------------	---------------	--------	--------------	--	---

Ferro di ricambio

Codice B 5733 0000	<b>B 5733</b>	Cad. €	<b>7,75</b>		1
--------------------	---------------	--------	-------------	--	---

**Con larghezza ferro 33 mm** - Esecuzione leggera  
Lunghezza totale 130 mm - Peso 0,3 kg

Codice B 5734 0000	<b>B 5734</b>	Cad. €	<b>36,00</b>		1
--------------------	---------------	--------	--------------	--	---

Ferro di ricambio

Codice B 5735 0000	<b>B 5735</b>	Cad. €	<b>12,00</b>		1
--------------------	---------------	--------	--------------	--	---

**Con larghezza ferro 41 mm** - Esecuzione leggera  
Lunghezza totale 175 mm - Peso 0,5 kg

Codice B 5738 0000	<b>B 5738</b>	Cad. €	<b>41,10</b>		1
--------------------	---------------	--------	--------------	--	---

Ferro di ricambio

Codice B 5739 0000	<b>B 5739</b>	Cad. €	<b>13,70</b>		1
--------------------	---------------	--------	--------------	--	---



## Tipo con regolazione a vite

**Con larghezza ferro 42 mm**  
Lunghezza totale 175 mm - Peso 0,5 kg

Codice B 5744 0000	<b>B 5744</b>	Cad. €	<b>75,50</b>		1
--------------------	---------------	--------	--------------	--	---

Ferro di ricambio

Codice B 5745 0000	<b>B 5745</b>	Cad. €	<b>17,20</b>		1
--------------------	---------------	--------	--------------	--	---

**Con larghezza ferro 44 mm**  
Lunghezza 235 mm - Peso 0,6 kg

Codice B 5747 0000	<b>B 5747</b>	Cad. €	<b>34,30</b>		1
--------------------	---------------	--------	--------------	--	---

Ferro di ricambio

Codice B 5749 0000	<b>B 5749</b>	Cad. €	<b>12,00</b>		1
--------------------	---------------	--------	--------------	--	---

Ferri supplementari, per la lavorazione dei laminati plastici, vedere B 5862



## Tipo rinforzato, esecuzione professionale - Con regolazione fine

**Con larghezza ferro 44 mm**  
Lunghezza totale 220 mm - Peso 0,9 kg

Codice B 5748 0000	<b>B 5748</b>	Cad. €	<b>60,00</b>		1
--------------------	---------------	--------	--------------	--	---

Ferro di ricambio

Codice B 5749 0000	<b>B 5749</b>	Cad. €	<b>12,00</b>		1
--------------------	---------------	--------	--------------	--	---

Ferri supplementari, per la lavorazione dei laminati plastici, vedere B 5862

**Con larghezza ferro 50 mm**  
Lunghezza totale 260 mm - Peso 1,2 kg

Codice B 5760 0000	<b>B 5760</b>	Cad. €	<b>94,00</b>		1
--------------------	---------------	--------	--------------	--	---

Ferro di ricambio

Codice B 5761 0000	<b>B 5761</b>	Cad. €	<b>18,50</b>		1
--------------------	---------------	--------	--------------	--	---



**Tipo a base piana liscia** - Con ferro doppio e regolazione a vite  
Per ferri di ricambio vedere B 6022 (per il tipo senza controferro vedere B 6020)

Larghezza ferro	mm	44	50	60
Codice		<b>B 5782 0044</b>	<b>B 5782 0050</b>	<b>B 5782 0060</b>
<b>B 5782</b>	Cad. €	<b>120,00</b>	<b>129,00</b>	<b>223,00</b>
Lunghezza totale	mm	230	240	450
Peso	kg	1,5	1,5	2,8



## Tipo a base curvabile

Con ferro doppio, larghezza **44 mm** - Regolazione a vite  
Lunghezza totale 260 mm - Peso 1,6 kg

Codice B 5810 0000	<b>B 5810</b>	Cad. €	<b>514,00</b>		1
--------------------	---------------	--------	---------------	--	---

Ferro di ricambio

Codice B 5811 0000	<b>B 5811</b>	Cad. €	<b>41,10</b>		1
--------------------	---------------	--------	--------------	--	---



## **KUNZ** Pialle in metallo a sponderuola

Con ferro semplice, larghezza **26 mm**  
Regolazione a vite  
Lunghezza 100 mm - Peso 0,3 kg

<b>Codice B 5816 0000</b>	<b>B 5816</b>	Cad. €	<b>53,50</b>		1
---------------------------	---------------	--------	--------------	---	---



Ferro di ricambio

<b>Codice B 5817 0000</b>	<b>B 5817</b>	Cad. €	<b>10,30</b>		1
---------------------------	---------------	--------	--------------	---	---

## **ABC TOOLS** Pialle in legno

### Tipo lungo

In legno di faggio rosso, con lama a 45°  
Con ferro doppio, larghezza **50 mm**  
Lunghezza totale 510 mm

<b>Codice B 5830 0000</b>	<b>B 5830</b>	Cad. €	<b>123,00</b>		1
---------------------------	---------------	--------	---------------	---	---

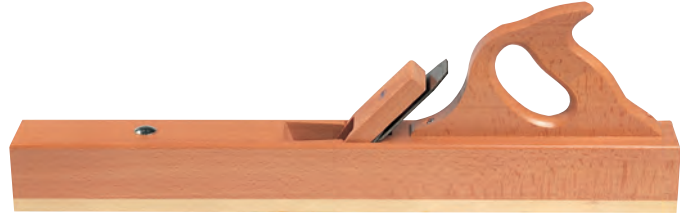

### Tipo corto

#### Esecuzione semplice

In legno di faggio rosso  
Con ferro doppio, larghezza **48 mm**  
Lunghezza totale 180 mm

<b>Codice B 5831 0000</b>	<b>B 5831</b>	Cad. €	<b>42,00</b>		1
---------------------------	---------------	--------	--------------	---	---



#### Esecuzione con corno e poggia mano - Di qualità

In legno di faggio rosso, soletta in faggio bianco  
Con ferro doppio, larghezza **48 mm**  
Lunghezza totale 240 mm

<b>Codice B 5832 0000</b>	<b>B 5832/0</b>	Cad. €	<b>64,50</b>		1
---------------------------	-----------------	--------	--------------	---	---

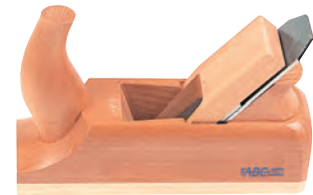

## **ABC TOOLS** Pialle a sponderuola

### Tipo con ferro semplice

In legno di faggio bianco  
Lunghezza totale 240 mm

Larghezza ferro	mm	24	30
<b>Codice</b>		<b>B 5837 1024</b>	<b>B 5837 1030</b>
<b>B 5837/1</b>	Cad. €	<b>37,00</b>	<b>40,20</b>

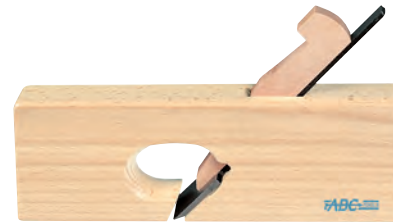

Ferri di ricambio

Larghezza	mm	24	30
<b>Codice</b>		<b>B 6012 0024</b>	<b>B 6012 0030</b>
<b>B 6012</b>	Cad. €	<b>21,60</b>	<b>25,30</b>



## **KUNZ** Piastra in metallo per laminati plastici

Regolazione a vite

Con ferro semplice in acciaio super rapido e base piana liscia  
Lunghezza totale 210 mm - Peso 1 kg

Larghezza ferro	mm	44
<b>Codice</b>		<b>B 5860 0044</b>
<b>B 5860</b>	Cad. €	<b>127,00</b>



Ferro di ricambio in acciaio super rapido per pialle B 5748 - B 5860 per plexiglas e metalli leggeri

<b>Codice B 5862 0044</b>	<b>B 5862</b>	Cad. €	<b>42,80</b>		1
---------------------------	---------------	--------	--------------	---	---



## Ferri per pialle

In acciaio speciale

≡ **MATADOR** ≡ - Made in Germany

Tipo per pialle in legno

**B 6002** - Esecuzione **semplice**

**B 6004** - Esecuzione **senza controferro per ferri doppi** - Per ferri con vite corta e vite lunga

**B 6006** - Esecuzione **doppia con vite corta**

**B 6010/1** - Esecuzione **dentata per raschiare** - Taglio mezzodolce

Larghezza	mm	45	48
Codice		—	<b>B 6002 0048</b>
<b>B 6002</b>	Cad. €	—	<b>25,60</b>
Codice		<b>B 6004 0045</b>	<b>B 6004 0048</b>
<b>B 6004</b>	Cad. €	<b>25,60</b>	<b>25,60</b>
Codice		<b>B 6006 0045</b>	<b>B 6006 0048</b>
<b>B 6006</b>	Cad. €	<b>41,30</b>	<b>41,30</b>
Codice		<b>B 6010 1045</b>	<b>B 6010 1048</b>
<b>B 6010/1</b>	Cad. €	<b>31,20</b>	<b>31,20</b>



B 6002



B 6004



B 6006



B 6010/1

**KUNZ**

Tipo per pialle di metallo B 5782

**B 6020** - Esecuzione **semplice senza controferro** - Per ferri doppi

**B 6022** - Esecuzione **doppia con vite corta**

Larghezza	mm	44	60
Codice		<b>B 6020 0044</b>	<b>B 6020 0060</b>
<b>B 6020</b>	Cad. €	<b>30,90</b>	<b>36,00</b>
Codice		<b>B 6022 0044</b>	—
<b>B 6022</b>	Cad. €	<b>41,10</b>	—



B 6020



B 6022

## Lame per raschiare

In acciaio temperato spessore **0,7 mm** - Esecuzione lucida e semirigida - Adatte per falegnami

Lunghezza totale	mm	120	140	160
Codice		<b>B 6032 1120</b>	<b>B 6032 1140</b>	<b>B 6032 1160</b>
<b>B 6032/1</b>	Cad. €	<b>2,85</b>	<b>3,31</b>	<b>3,97</b>
Larghezza	mm	60	70	80



## ABC TOOLS Raschietti per legno

Con impugnatura di legno e lama a 4 taglianti

Larghezza lama	mm	40	60	80
Codice		<b>B 6038 0040</b>	<b>B 6038 0060</b>	<b>B 6038 0080</b>
<b>B 6038</b>	Cad. €	<b>14,50</b>	<b>17,80</b>	<b>20,00</b>
Lunghezza totale	mm	190	210	210

Lame di ricambio

Larghezza	mm	40	60	80
Codice		<b>B 6039 0040</b>	<b>B 6039 0060</b>	<b>B 6039 0080</b>
<b>B 6039</b>	La coppia €	<b>8,90</b>	<b>9,50</b>	<b>10,00</b>

Raschietti per metalli → F 8 pag. 593



## Scalpellini per legno

In acciaio speciale forgiato

Con angoli smussati, manico piatto ovale e protezione del tagliente

≡ **MATADOR** ≡ - Made in Germany

**B 6055/0** - Qualità «Super» con manico di resina infrangibile, ed anello per appendere - 6 pz.

**B 6056/0** - Con manico in legno di faggio chiaro e anello per appendere - 6 pz.

Larghezza	mm	4	6	8	10	12	14	16	18	20	22	24	26	28	30	35	40
Codice	<b>B 6055 ...</b>	<b>0004</b>	<b>0006</b>	<b>0008</b>	<b>0010</b>	<b>0012</b>	<b>0014</b>	<b>0016</b>	<b>0018</b>	<b>0020</b>	<b>0022</b>	<b>0024</b>	<b>0026</b>	—	<b>0030</b>	<b>0035</b>	—
<b>B 6055/0</b>	Cad. €	<b>33,40</b>	<b>33,40</b>	<b>33,40</b>	<b>33,40</b>	<b>33,40</b>	<b>33,40</b>	<b>33,40</b>	<b>36,50</b>	<b>36,50</b>	<b>41,20</b>	<b>41,20</b>	<b>41,20</b>	—	<b>43,60</b>	<b>53,50</b>	—
Codice	<b>B 6056 ...</b>	<b>0004</b>	<b>0006</b>	<b>0008</b>	<b>0010</b>	<b>0012</b>	<b>0014</b>	<b>0016</b>	<b>0018</b>	<b>0020</b>	<b>0022</b>	<b>0024</b>	<b>0026</b>	<b>0028</b>	<b>0030</b>	<b>0035</b>	<b>0040</b>
<b>B 6056/0</b>	Cad. €	<b>28,90</b>	<b>28,90</b>	<b>28,90</b>	<b>28,90</b>	<b>28,90</b>	<b>28,90</b>	<b>28,90</b>	<b>33,30</b>	<b>33,30</b>	<b>37,80</b>	<b>37,80</b>	<b>37,80</b>	<b>43,10</b>	<b>43,10</b>	<b>55,50</b>	<b>60,00</b>



B 6055/0



B 6056/0

ABC TOOLS

Con manico di legno e protezione del tagliente - 20 pz.

Larghezza	mm	6	8	10	12	14	16	18	20	22	25	28
Codice	<b>B 6056 ...</b>	<b>3006</b>	<b>3008</b>	<b>3010</b>	<b>3012</b>	<b>3014</b>	<b>3016</b>	<b>3018</b>	<b>3020</b>	<b>3022</b>	<b>3025</b>	<b>3028</b>
<b>B 6056/3</b>	Cad. €	<b>17,10</b>	<b>17,10</b>	<b>17,90</b>	<b>17,90</b>	<b>18,60</b>	<b>18,90</b>	<b>19,80</b>	<b>21,40</b>	<b>23,40</b>	<b>25,00</b>	<b>23,90</b>





## Serie di scalpelli

In acciaio speciale forgiato

Su supporto da parete

≡ **MATADOR** ≡ - Con manico in legno di faggio chiaro, piatto ovale

Composto da: **10 scalpelli B 6056/0** da 4 - 6 - 8 - 10 - 12 - 16 - 20 - 22 - 26 - 30 mm

Codice B 6056 4000	<b>B 6056/4</b>	Cad. €	<b>336,00</b>		1
--------------------	-----------------	--------	---------------	---	---

≡ **ABC TOOLS** ≡ - Con manico di legno, piatto ovale

Composto da: **10 scalpelli B 6056/3** da 6 - 8 - 10 - 12 - 14 - 16 - 20 - 22 - 25 - 28 mm

Codice B 6056 6000	<b>B 6056/6</b>	Cad. €	<b>230,00</b>		1
--------------------	-----------------	--------	---------------	---	---

In busta di plastica

≡ **MATADOR** ≡

Composto da: **6 scalpelli B 6056/0** da 6 - 10 - 12 - 16 - 20 - 26 mm

Con manico in legno di faggio chiaro, piatto ovale

Codice B 6056 7000	<b>B 6056/7</b>	Cad. €	<b>187,00</b>		1
--------------------	-----------------	--------	---------------	---	---

## Sgorbie

In acciaio speciale - Con manico di legno

**B 6058** - ≡ **MATADOR** ≡ - Made in Germany

Con anello per appendere -  10 pz.

**B 6059** - ≡ **ABC TOOLS** ≡ -  10 pz.

Larghezza	mm	6	8	10	12	14	16	18	20	22	24	26	30
Codice	B 6058 ...	0006	0008	0010	0012	0014	0016	0018	0020	0022	0024	0026	0030
<b>B 6058</b>	Cad. €	<b>35,80</b>	<b>35,80</b>	<b>35,80</b>	<b>35,80</b>	<b>35,80</b>	<b>35,80</b>	<b>40,30</b>	<b>40,30</b>	<b>45,20</b>	<b>45,20</b>	<b>45,30</b>	<b>53,50</b>
Codice	B 6059 ...	0006	0008	0010	0012	0014	0016	0018	0020	—	—	—	—
<b>B 6059</b>	Cad. €	<b>27,20</b>	<b>27,20</b>	<b>27,20</b>	<b>27,20</b>	<b>27,90</b>	<b>27,90</b>	<b>29,80</b>	<b>30,90</b>	—	—	—	—



B 6058



B 6059

## Bedani - Made in Germany

In acciaio speciale - Con manico di legno ed anello per appendere -  10 pz.

Larghezza	mm	4	6	8	10	12	14
Codice	B 6060 ...	0004	0006	0008	0010	0012	0014
<b>B 6060</b>	Cad. €	<b>61,00</b>	<b>35,00</b>	<b>35,00</b>	<b>35,00</b>	<b>64,50</b>	<b>69,00</b>



## Scalpelli per tornitori - Made in Germany

In acciaio speciale - Con manico di legno B 6101 gr. 300

Tipo a bedano -  6 pz.

Larghezza	mm	4	6	8	10	12
Codice	B 6061 2004	B 6061 2006	B 6061 2008	B 6061 2010	B 6061 2012	
<b>B 6061/2</b>	Cad. €	<b>36,80</b>	<b>38,80</b>	<b>40,90</b>	<b>42,20</b>	<b>45,30</b>



Tipo a scalpello piatto - Taglio inclinato -  6 pz.

Larghezza	mm	10	12	14	16	18	20	22
Codice	B 6062 ...	1010	1012	1014	1016	1018	1020	1022
<b>B 6062/1</b>	Cad. €	<b>37,10</b>	<b>37,10</b>	<b>37,10</b>	<b>37,10</b>	<b>40,10</b>	<b>40,10</b>	<b>43,50</b>
Larghezza	mm	24	26	28	30	35	40	
Codice	B 6062 ...	1024	1026	1028	1030	1035	1040	
<b>B 6062/1</b>	Cad. €	<b>43,50</b>	<b>25,00</b>	<b>47,00</b>	<b>47,00</b>	<b>52,00</b>	<b>64,50</b>	



Tipo a sgorbia -  6 pz.

Larghezza	mm	6	8	10	12	14	16
Codice	B 6064 ...	1006	1008	1010	1012	1014	1016
<b>B 6064/1</b>	Cad. €	<b>51,00</b>	<b>51,00</b>	<b>51,00</b>	<b>51,00</b>	<b>51,00</b>	<b>51,00</b>
Larghezza	mm	18	20	22	26	30	
Codice	B 6064 ...	1018	1020	1022	1026	1030	
<b>B 6064/1</b>	Cad. €	<b>55,00</b>	<b>55,00</b>	<b>62,00</b>	<b>62,00</b>	<b>69,50</b>	



Tipo a scalpello con lama tonda - Adatti per interni, gole, ecc. -  6 pz.

Larghezza	mm	20	26
Codice		B 6066 1020	B 6066 1026
<b>B 6066/1</b>	Cad. €	<b>48,10</b>	<b>51,00</b>



## Sgorbie per scultori ed intagliatori - Made in Germany

In acciaio speciale

Con manico ottagonale in legno di carpino - Lunghezza sgorbia circa 90 mm -  10 pz.

**B 6072/1 - Tipo diritto con tagliente diritto**

**B 6072/2 - Tipo diritto con incavo medio**

**B 6072/3 - Tipo curvato con incavo profondo**

**B 6072/4 - Tipo diritto con tagliente a "V"**

Larghezza	mm	4	6	8	10
Codice		B 6072 1004	B 6072 1006	B 6072 1008	B 6072 1010
<b>B 6072/1</b>	Cad. €	<b>24,00</b>	<b>24,00</b>	<b>24,00</b>	<b>24,00</b>
Codice		B 6072 2004	B 6072 2006	B 6072 2008	B 6072 2010
<b>B 6072/2</b>	Cad. €	<b>31,30</b>	<b>31,30</b>	<b>31,30</b>	<b>31,30</b>
Codice		B 6072 3004	B 6072 3006	B 6072 3008	B 6072 3010
<b>B 6072/3</b>	Cad. €	<b>46,20</b>	<b>46,20</b>	<b>46,20</b>	<b>46,20</b>
Codice		B 6072 4004	B 6072 4006	B 6072 4008	B 6072 4010
<b>B 6072/4</b>	Cad. €	<b>39,00</b>	<b>39,00</b>	<b>39,00</b>	<b>39,00</b>



B 9

## Coltelli per scultori e intagliatori - Made in Germany

In acciaio speciale - Con manico in legno

Tipo con tagliente lungo obliquo

Codice B 6074 1000	<b>B 6074/1</b>	Cad. €	<b>15,70</b>	 10
--------------------	-----------------	--------	--------------	--

Tipo con tagliente bilaterale curvato

Codice B 6074 2000	<b>B 6074/2</b>	Cad. €	<b>22,30</b>	 10
--------------------	-----------------	--------	--------------	--

Tipo con dorso tondo e tagliente diritto

Codice B 6074 3000	<b>B 6074/3</b>	Cad. €	<b>18,00</b>	 6
--------------------	-----------------	--------	--------------	---

Tipo con lama dritta e tagliente obliquo

Codice B 6074 4000	<b>B 6074/4</b>	Cad. €	<b>15,00</b>	 6
--------------------	-----------------	--------	--------------	--

Tipo con lama sottile e tagliente obliquo

Codice B 6074 5000	<b>B 6074/5</b>	Cad. €	<b>13,70</b>	 6
--------------------	-----------------	--------	--------------	---

Tipo con lama lunga larga e tagliente diritto

Codice B 6074 5500	<b>B 6074/55</b>	Cad. €	<b>16,40</b>	 6
--------------------	------------------	--------	--------------	---

Tipo con tagliente corto obliquo

Codice B 6074 5600	<b>B 6074/56</b>	Cad. €	<b>15,30</b>	 6
--------------------	------------------	--------	--------------	---



## Assortimenti di sgorbie e coltelli - Made in Germany

Adatti per scultori ed intagliatori

Con manico di legno - Su supporto di cartone

Tipo con 6 utensili

Composto da:

- 1 sgorbia B 6072/1 da 10 mm
- 1 sgorbia B 6072/2 da 6 mm
- 1 sgorbia B 6072/4 da 4 mm
- 1 coltello B 6074/3
- 1 coltello B 6074/4
- 1 coltello B 6074/56

Codice B 6076 6000	<b>B 6076/6</b>	Cad. €	<b>147,00</b>	 1
--------------------	-----------------	--------	---------------	---



Tipo con 12 utensili

Composto da:

- 1 sgorbia B 6072/1 da 10 mm
- 1 sgorbia B 6072/2 da 6 mm
- 1 sgorbia B 6072/2 da 10 mm
- 1 sgorbia B 6072/4 da 4 mm
- 1 sgorbia Mod. 3202 da 10 mm
- 1 sgorbia Mod. 3247 da 6 mm
- 1 coltello B 6074/1
- 1 coltello B 6074/2
- 1 coltello B 6074/3
- 1 coltello B 6074/4
- 1 coltello B 6074/5
- 1 coltello B 6074/55

Codice B 6076 1200	<b>B 6076/12</b>	Cad. €	<b>311,00</b>	 1
--------------------	------------------	--------	---------------	---



### Sgorbie per scultori ed intagliatori - Made in Germany

In acciaio speciale con alto contenuto di carbonio forgiato a mano  
Esecuzione lunga - Senza manico (vedere B 6097)

Larghezza taglio mm	2	4	6	8	10	12	14	16	18	20	22	25	30	35	40
<b>Codice</b> B 6077 ....	0002	0004	0006	0008	0010	0012	0014	—	0018	0020	0022	0025	0030	0035	0040
<b>B 6077</b> Cad. €	30,60	30,60	30,60	30,60	30,60	35,10	35,10	—	39,80	45,10	52,00	52,00	64,50	76,50	88,00
<b>Codice</b> B 6078 ....	0002	0004	0006	0008	0010	0012	0014	0016	—	0020	—	0025	—	—	—
<b>B 6078</b> Cad. €	30,60	30,60	30,60	30,60	30,60	35,10	35,10	39,80	—	45,10	—	52,00	—	—	—
<b>Codice</b> B 6079 ....	0002	0004	0006	0008	0010	0012	0014	0016	0018	0020	0022	0025	0030	0035	0040
<b>B 6079</b> Cad. €	39,00	39,00	39,00	39,00	39,00	46,30	46,30	53,00	53,00	57,50	67,00	67,00	76,50	49,00	98,00
<b>Codice</b> B 6080 ....	0002	0004	0006	0008	0010	0012	0014	0016	0018	0020	0022	0025	0030	0035	0040
<b>B 6080</b> Cad. €	22,50	39,00	39,00	39,00	39,00	46,30	46,30	53,00	53,00	57,50	67,00	67,00	76,50	88,00	98,00
<b>Codice</b> B 6081 ....	0002	0004	0006	0008	0010	0012	0014	0016	0018	0020	0022	0025	0030	0035	0040
<b>B 6081</b> Cad. €	22,50	39,00	22,50	39,00	39,00	46,30	46,30	30,00	53,00	57,50	38,00	67,00	76,50	88,00	98,00
<b>Codice</b> B 6082 ....	0002	0004	0006	—	—	0012	0014	0016	0018	0020	0022	0025	0030	0035	0040
<b>B 6082</b> Cad. €	39,00	39,00	39,00	—	—	46,30	46,30	53,00	53,00	57,50	67,00	67,00	76,50	88,00	98,00
<b>Codice</b> B 6083 ....	0002	0004	0006	0008	0010	0012	—	0016	0018	0020	0022	0025	0030	0035	—
<b>B 6083</b> Cad. €	39,00	39,00	39,00	39,00	39,00	46,30	—	53,00	53,00	57,50	67,00	67,00	76,50	49,00	—
<b>Codice</b> B 6084 ....	0002	0004	0006	0008	0010	0012	0014	0016	0018	0020	—	0025	—	—	—
<b>B 6084</b> Cad. €	39,00	39,00	39,00	39,00	39,00	46,30	46,30	53,00	53,00	57,50	—	67,00	—	—	—
<b>Codice</b> B 6085 ....	0002	0004	0006	0008	0010	0012	0014	0016	—	0020	—	0025	—	—	—
<b>B 6085</b> Cad. €	44,60	44,60	44,60	44,60	44,60	28,00	49,10	59,50	—	75,00	—	82,00	—	—	—
<b>Codice</b> B 6086 ....	0002	0004	0006	0008	0010	0012	0014	0016	—	0020	—	0025	—	—	—
<b>B 6086</b> Cad. €	44,60	44,60	44,60	44,60	44,60	49,10	34,00	59,50	—	75,00	—	84,50	—	—	—
<b>Codice</b> B 6087 ....	0002	0004	0006	0008	0010	0012	0014	0016	—	0020	—	0025	—	—	—
<b>B 6087</b> Cad. €	44,60	44,60	44,60	44,60	44,60	49,10	49,10	59,50	—	43,00	—	84,50	—	—	—
<b>Codice</b> B 6088 ....	0002	0004	0006	0008	0010	0012	0014	0016	—	0020	—	0025	—	—	—
<b>B 6088</b> Cad. €	44,60	44,60	44,60	25,00	44,60	49,10	49,10	32,00	—	75,00	—	81,50	—	—	—
<b>Codice</b> B 6089 ....	0002	0004	0006	0008	0010	0012	0014	0016	—	0020	—	—	—	—	—
<b>B 6089</b> Cad. €	49,30	49,30	49,30	49,30	49,30	56,00	32,00	37,00	—	77,00	—	—	—	—	—
<b>Codice</b> B 6090 ....	—	0004	0006	0008	0010	0012	—	0016	—	0020	—	—	—	—	—
<b>B 6090</b> Cad. €	—	49,30	49,30	49,30	28,00	56,00	—	65,00	—	77,00	—	—	—	—	—
<b>Codice</b> B 6091 ....	—	—	0006	—	—	—	—	—	—	—	—	—	—	—	—
<b>B 6091</b> Cad. €	—	—	28,00	—	—	—	—	—	—	—	—	—	—	—	—
<b>Codice</b> B 6092 ....	0002	0004	—	—	0010	0012	0014	0016	—	—	—	—	—	—	—
<b>B 6092</b> Cad. €	32,00	59,50	—	—	59,50	65,00	65,00	79,00	—	—	—	—	—	—	—
<b>Codice</b> B 6093 ....	0002	0004	0006	0008	0010	—	—	—	—	—	—	—	—	—	—
<b>B 6093</b> Cad. €	66,00	66,00	38,00	66,00	66,00	—	—	—	—	—	—	—	—	—	—
<b>Codice</b> B 6094 ....	0002	0004	—	0008	0010	0012	0014	0016	—	—	—	—	—	—	—
<b>B 6094</b> Cad. €	59,50	59,50	—	59,50	59,50	65,00	65,00	77,00	—	—	—	—	—	—	—
<b>Codice</b> B 6095 ....	—	0004	0006	0008	0010	—	—	—	—	—	—	—	—	—	—
<b>B 6095</b> Cad. €	—	59,50	34,00	59,50	59,50	—	—	—	—	—	—	—	—	—	—

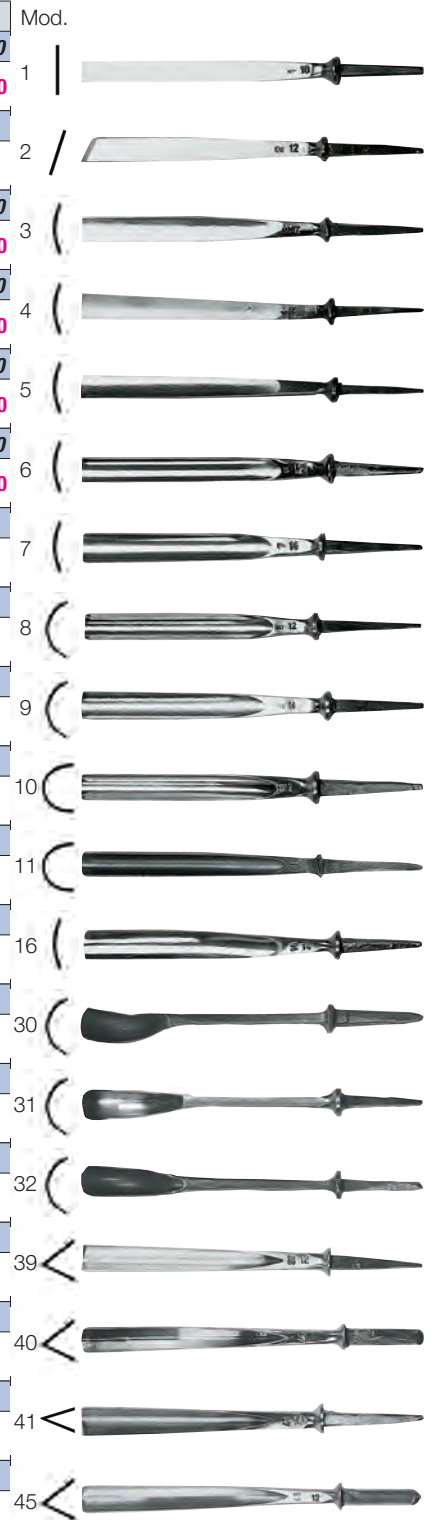

B 9

### Assortimento di sgorbie - Made in Germany

In acciaio speciale forgiato  
Finitura di precisione ed esecuzione di alta qualità  
Senza manico  
Adatte per scultori ed intagliatori  
In scatola di cartone

**Composto da 12 sgorbie**

- 2 sgorbie Mod. 1 da 6 e 12 mm - B 6077
- 1 sgorbia Mod. 2 da 8 mm - B 6078
- 3 sgorbie Mod. 5 da 4 - 6 - 10 mm - B 6081
- 3 sgorbie Mod. 8 da 4 - 8 - 12 mm - B 6084
- 2 sgorbie Mod. 10 da 4 e 6 mm - B 6086
- 1 sgorbia Mod. 39 da 6 mm - B 6092



Codice B 6096 1200 **B 6096/12** Cad. € **484,00** 1

## Manici di legno

Tipo per scalpelli, sgorbie, bedani

≡ **MATADOR** ≡ - Made in Germany

In legno di carpino con 2 ghiera e cappuccio metallico, forma **ottagonale** -  20 pz.

Lunghezza totale	mm	130	145	152
Codice		<b>B 6098 0130</b>	<b>B 6098 0145</b>	<b>B 6098 0152</b>
<b>B 6098</b>	Cad. €	<b>10,70</b>	<b>12,10</b>	<b>13,70</b>
Per sgorbie	mm	2÷20	22÷30	32÷40



In legno di carpino lucidato con 2 ghiera, forma **piatta ovale** -  20 pz.

Lunghezza totale	mm	130	140	150
Codice		<b>B 6100 0130</b>	<b>B 6100 0140</b>	<b>B 6100 0150</b>
<b>B 6100</b>	Cad. €	<b>9,30</b>	<b>9,40</b>	<b>9,90</b>
Per sgorbie	mm	18÷25	28÷32	35÷40



Tipo per tornitori

≡ **MATADOR** ≡ - Made in Germany

In legno di faggio verniciato con 1 ghiera, forma **tonda**

Lunghezza totale	mm	140	300
Codice		<b>B 6101 0140</b>	<b>B 6101 0240</b>
<b>B 6101</b>	Cad. €	<b>4,35</b>	<b>6,80</b>



≡ **ABC tools** ≡ - In legno pulito con 2 ghiera, forma **piatta ovale** -  10 pz.

Lunghezza totale	mm	120	130	140	150	160
Codice		<b>B 6102 0120</b>	<b>B 6102 0130</b>	<b>B 6102 0140</b>	<b>B 6102 0150</b>	<b>B 6102 0160</b>
<b>B 6102</b>	Cad. €	<b>1,40</b>	<b>1,48</b>	<b>1,53</b>	<b>1,74</b>	<b>1,86</b>



≡ **ABC tools** ≡

In legno con ghiera

Lunghezza	mm	80	100	120	140	160
Codice		<b>D 2625 1080</b>	<b>D 2625 1100</b>	<b>D 2625 1120</b>	<b>D 2625 1140</b>	<b>D 2625 1160</b>
<b>D 2625/1</b>	Cad. €	<b>0,73</b>	<b>0,85</b>	<b>0,98</b>	<b>1,19</b>	<b>1,65</b>



D 0 → pag. 347

## Assortimenti di pietre ad olio - Made in Germany

Tipo per affilare sgorbie

Composto da: 4 pietre dimensioni 53x24 mm a grana fine con profili diversi uno dall'altro  
In scatola di cartone

Codice <b>B 6105 4000</b>	<b>B 6105/4</b>	Cad. €	<b>39,80</b>		1
---------------------------	-----------------	--------	--------------	---	---



Tipo per affilare ferri da pialla, scalpelli, bedani, ecc.

Composto da:

- 1 pietra dura rettangolare da 75x25 mm a grana fine per affilatura «a filo rasoio»
  - 1 pietra tenera rettangolare da 100x40 mm a grana media per affilatura «rapida»
  - 1 lattina olio speciale da 130 g con distributore a goccia incorporato
- In astuccio di resina sintetica, dimensioni 160x110x35h mm

Codice <b>B 6105 9000</b>	<b>B 6105/9</b>	Cad. €	<b>63,00</b>		1
---------------------------	-----------------	--------	--------------	---	---

Pietre per affilare utensili → D 6 pag. 425



## Pinze per bloccaggi rapidi

Adatte per la tenuta di parti da incollare, saldare, modellismo, ecc.

In lamiera zincata con molla rinforzata e cappucci in PVC sulle estremità -  10 pz.

Lunghezza totale	mm	110	150
Codice		<b>B 6165 0110</b>	<b>B 6165 0150</b>
<b>B 6165</b>	Cad. €	<b>2,20</b>	<b>3,20</b>
Apertura	mm	30	60



**BESSEY**

In lamiera zincata con molla rinforzata - Esecuzione nichelata  
Con protezioni in PVC sui becchi e impugnatura -  10 pz.

Lunghezza totale	mm	110	150
Codice		<b>B 6165 1110</b>	<b>B 6165 1150</b>
<b>B 6165/1</b>	Cad. €	<b>1,90</b>	<b>3,50</b>
Apertura	mm	25	50



## ABC TOOLS Sagomatori - Dime per profili

Indispensabili per disegnare profili identici a quelli riscontrati - Con aghi in acciaio, scorrevoli passanti

**Tipo interamente in metallo** con graduazione in millimetri ed in pollici da entrambi i lati  
Profondità utile 50 mm - Lunghezza totale 140 mm - In confezione blister

Codice B 6168 0000 **B 6168** Cad. € **22,00**  1

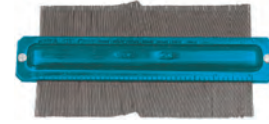

**Tipo professionale** composto da **2 dime ad incastro** con graduazione scorrevole

Lunghezza cada dima 200 mm, allungabile agganciando altre dime fino a max. 1 m - Profondità utile 50 mm

**Fornito con 1 squadra con snodo** che sostituisce la graduazione e consente di unire le due dime per rilevare profili di qualsiasi forma

In valigetta di plastica, dimensioni LxPxh 230x170x45 mm

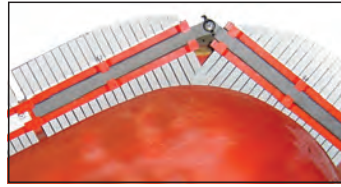

Codice B 6169 0000 **B 6169** Cad. € **107,00**  1

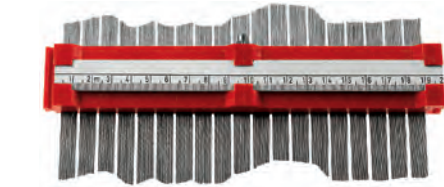

Punte per tracciare → H 4 pag. 667

## Matite

ABC TOOLS - Forma piatta ovale - Per falegnami - Lunghezza totale 175 mm

Codice B 6200 0000 **B 6200** La dz. € **5,90**  12

LYRA - Forma ovale

B 6200/1 - Per falegnami -  100 pz.

B 6201 - Per muratori - Con mina extra dura -  100 pz.

Lunghezza totale	mm	240	300
Codice		B 6200 1240	B 6200 1300
B 6200/1	Cad. €	1,84	2,30
Codice		B 6201 0240	B 6201 0300
B 6201	Cad. €	1,95	2,50



LYRA - Forma ovale

Con mina in grafite, adatta per marcare su piastrelle, ceramica, vetro, plastica, ecc.

Facilmente asportabile - Lunghezza totale 240 mm

Codice B 6201 3000 **B 6201/3** Cad. € **2,40**  100



Squadre per falegnami → H 6 pag. 695

## Portamatite per falegnami

Portamatita con lama integrata per l'affilatura della punta

Adatto per tutti i tipi di matite per legno: a sezione tonda, ovale, piatta-ovale, esagonale, ecc. e di qualsiasi lunghezza

Lama in acciaio al carbonio con tagliente protetto per evitare infortuni

Con clip per agganciare alla cintura o taschini

Fornito con 1 matita lunghezza 240 mm



Codice B 6202 3000 **B 6202/3** Cad. € **11,90**  10



## ABC TOOLS Trapanetto per trafori

Lunghezza totale 240 mm - Completo di 1 punta

Codice B 6807 0000 **B 6807** Cad. € **9,75**  10

Puntine per trapanetti da traforo - In bustina di 25 pezzi assortiti (varie grandezze)

Codice B 6807 7000 **B 6807/7** La conf. € **15,20**  1



## ABC TOOLS Tavolette per traforo

In legno - Dimensioni 170x60x10h mm

Codice B 6810 0000 **B 6810** Cad. € **2,56**  10



## ABC TOOLS Morsetti per traforo

In acciaio - Esecuzione nichelata lucida

Apertura	mm	50	70	100
Codice		B 6820 0050	B 6820 0070	B 6820 0100
B 6820	Cad. €	4,15	5,60	6,40



Archetto per seghette da traforo → D 1 pag. 355

# NOVITÀ GRUPPO C

NEW



Raccoglitore multiuso  
**Pag. 280**



Sgabello per meccanici con  
regolazione  
**Pag. 290**



Carrello per meccanici combinato  
**Da pag. 290**



Assortimento di estrattori per spine  
**Pag. 293**



Mazzuola durezza 65 Shore  
**Pag. 305**



Mazzuola antirimbalo con manico  
fluorescente  
**Pag. 307**



Forbici INOX con lame rivestite di  
teflon  
**Da pag. 321**



Marsupio per cutter in tessuto di  
nylon extra-robusto  
**Pag. 327**



Coltello sbavatore con lama a punta  
arrotondata  
**Pag. 333**



# Utensili Manuali 3

da pagina 276



## C 0

Utensili per autoriparazione

da pagina 291



## C 1

Spaccadadi, estrattori

da pagina 301



## C 2

Martelli, mazzuole, mazze

da pagina 309



## C 3

Martelli per carrozzieri

da pagina 313

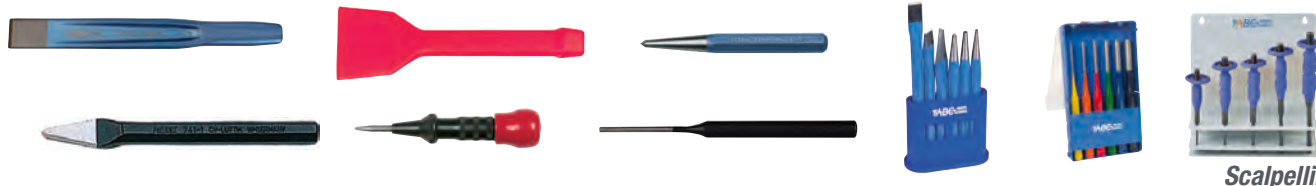

## C 4

Scalpellini, bulini, cacciaspine

da pagina 317



## C 5

Fustelle, punteruoli, tagliadischi

da pagina 320



## C 6

Forbici, cesoie, coltelli, raschietti, tagliavetri, ventose

da pagina 338



## C 7

Graffiatrici, pistole per colla

## HUNGER Apparecchiature a mano per sedi valvole

Per la rimessa a punto, mediante tornitura con movimento a mano, delle sedi valvola (e per correzione a 15° e 75°), nei motori a scoppio e Diesel

**Foro di alloggiamento nella testa portautensile Ø 9,52 mm**

**Per automezzi con sedi valvola con diametro fino a 60 mm**

Le lame contenute negli assortimenti, sono di molteplice impiego ed ognuna di esse consente l'esecuzione della tornitura, la correzione a 15° (spigolo superiore della sede) e la correzione a 75° (spigolo inferiore della sede)

Per ognuna delle tre citate lavorazioni, che possono essere effettuate anche singolarmente, si impiegano le lame C 682

Slitte di facile e rapida intercambiabilità

### ASSORTIMENTO CON UNA TESTA E DUE SLITTE PORTALAME INTERCAMBIABILI

**Per sedi a 45° e 30°**







**Per automezzi con sedi valvola da 17÷60 mm e con guide valvola da 7÷9 mm**

Particolarmente adatti per autovetture

Per la rimessa a punto di sedi valvola molto dure o di grandi dimensioni è consigliabile l'ausilio di un collarino per teste e di un supporto con morsetto con il quale vengono evitate eventuali vibrazioni

Per automezzi con guida valvola di misura inferiore a 7 mm o superiore a 9 mm, si impiegano, secondo i diametri, i perni pilota C 679 nella misura adatta

**In cassetta di legno composto da:**

1 Testa portaslitta	2 Slitte portalamme	3 Perni pilota completi di bussola	4 Lame con metallo duro riportato
	 45°    30°	 (C 679) gr. 2 - 3 - 7	 (C 681/1) Mod. 1 - 2 - 3 - 4
1 Serie di 2 spine	1 Chiave esagonale a T da 3 mm, con impugnatura		1 Chiave esagonale 4 mm
			1 Scovolino in nylon
<b>Per sedi valvole a 45° ed a 30° (Mod. VDS1A-45°-30° senza collarino)</b> <b>Con slitta a spostamento rapido mediante anello, senza collarino</b>			
<b>Codice C 0664 0000</b>	<b>C 664</b>	Cad. €	<b>5.445,00</b>  1



### ASSORTIMENTO CON UNA TESTA, DUE SLITTE PORTALAME INTERCAMBIABILI E SUPPORTO DI FISSAGGIO







**Per sedi a 45° e 30°**

**Per automezzi con sedi valvola da 17÷60 mm e con guide valvola da 7÷12,9 mm**

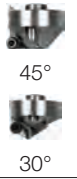
Particolarmente indicati per officine che eseguono la rimessa a punto di autovetture ed autocarri di media portata

Per automezzi con guida valvola di misura inferiore a 7 mm è necessario l'ausilio del perno pilota C 679 da 5,9÷6,2 mm

**In cassetta di legno composto da:**

1 Testa portaslitta con collarino	2 Slitte portalamme	6 Perni pilota completi di bussola	6 Bussole supplementari maggiorate	7 Lame con metallo duro riportato
	 45° 30°	 (C 679) gr. 2 - 3 - 7 - 10 13 - 15	 (C 680) gr. 38 - 45 - 50 - 54 58 - 61	 (C 681/1) Mod. 1 - 2 - 3 - 4 5 - 6 - 7
1 Supporto con morsetto di fissaggio	1 Serie di 3 spine	1 Chiave esagonale a T da 3 mm, con impugnatura		2 Chiavi esagonali 4 - 6 mm
				1 Scovolino in nylon
<b>Per sedi valvole a 45° ed a 30° (Mod. VDS1A-45°-30° senza collarino)</b> <b>Con slitta a spostamento rapido mediante anello, completa di collarino ad estremità piatta</b>				
<b>Codice C 0667 1000</b>	<b>C 667/1</b>	Cad. €	<b>9.331,00</b>  1	

Per ricambi, vedere pag. seguenti

**A richiesta si possono fornire assortimenti con teste a 20° per MERCEDES BENZ**





**HUNGER** Accessori per apparecchiature a mano

## Adatti per teste VD-RDS

**PERNI PILOTA COMPLETI DI BUSSOLE ELASTICHE**

● Ø 9,52 mm per teste fino Ø 60 mm

Ø 14,5 mm per teste fino Ø 90 mm



Grandezza	1	3	4	5	6	7	8	9
<b>Codice</b>	<b>C 0679 0001</b>	<b>C 0679 0003</b>	<b>C 0679 0004</b>	<b>C 0679 0005</b>	<b>C 0679 0006</b>	<b>C 0679 0007</b>	<b>C 0679 0008</b>	<b>C 0679 0009</b>
<b>C 679</b> Cad. €	<b>310,00</b>	<b>321,00</b>	<b>321,00</b>	<b>373,00</b>	<b>321,00</b>	<b>321,00</b>	<b>373,00</b>	<b>334,00</b>
Ø nominale mm	6	8	8	8	9	9	9	10
Lunghezza bussola mm	35	40	52	52	44	59	59	48
Espansione mm	5,9÷6,2	7,9÷8,4	7,9÷8,4	7,9÷8,4	8,9÷9,4	8,9÷9,4	8,9÷9,4	9,9÷10,4
Per teste espansione max. Ø mm	60	60	60	90	60	60	90	60
<b>Grandezza</b>	<b>10</b>	<b>11</b>	<b>12</b>	<b>13</b>	<b>14</b>	<b>15</b>	<b>16</b>	<b>17</b>
<b>Codice</b>	<b>C 0679 0010</b>	<b>C 0679 0011</b>	<b>C 0679 0012</b>	<b>C 0679 0013</b>	<b>C 0679 0014</b>	<b>C 0679 0015</b>	<b>C 0679 0016</b>	<b>C 0679 0017</b>
<b>C 679</b> Cad. €	<b>334,00</b>	<b>383,00</b>	<b>352,00</b>	<b>352,00</b>	<b>399,00</b>	<b>383,00</b>	<b>383,00</b>	<b>433,00</b>
Ø nominale mm	10	10	11	11	11	12	12	12
Lunghezza bussola mm	68	68	48	76	76	56	84	84
Espansione mm	9,9÷10,4	9,9÷10,4	10,9÷11,4	10,9÷11,4	10,9÷11,4	11,9÷12,4	11,9÷12,4	11,9÷12,4
Per teste espansione max. Ø mm	60	90	60	60	90	60	60	90

**BUSSOLE ELASTICHE NORMALI E MAGGIORATE DI RICAMBIO**

Grandezza	33	38	40	43	45	47	48	49	51	52	53
<b>Codice</b> C 0680 ...	<b>0033</b>	<b>0038</b>	<b>0040</b>	<b>0043</b>	<b>0045</b>	<b>0047</b>	<b>0048</b>	<b>0049</b>	<b>0051</b>	<b>0052</b>	<b>0053</b>
<b>C 680</b> Cad. €	<b>120,00</b>	<b>124,00</b>	<b>124,00</b>	<b>126,00</b>	<b>126,00</b>	<b>132,00</b>	<b>125,00</b>	<b>132,00</b>	<b>132,00</b>	<b>125,00</b>	<b>132,00</b>
Espansione mm	6,4÷6,65	7,2÷7,5	7,4÷7,65	7,9÷8,4	8,4÷8,9	8,9÷9,4	8,9÷9,4	9,4÷9,9	9,9÷10,4	9,9÷10,4	10,4÷10,9
Lunghezza mm	35	42	42	40	40	44	59	44	48	68	48
Per perni pilota gr.	1	2	2	3	3	6	7-8	6	9	10-11	9
Per teste espansione max. Ø mm	60	60	60	60	60	60	60	60	60	60-90	60
Grandezza	54	55	57	58	59	60	61	62	63	64	65
<b>Codice</b> C 0680 ...	<b>0054</b>	<b>0055</b>	<b>0057</b>	<b>0058</b>	<b>0059</b>	<b>0060</b>	<b>0061</b>	<b>0062</b>	<b>0063</b>	<b>0064</b>	<b>0065</b>
<b>C 680</b> Cad. €	<b>115,00</b>	<b>132,00</b>	<b>132,00</b>	<b>115,00</b>	<b>146,00</b>	<b>146,00</b>	<b>146,00</b>	<b>146,00</b>	<b>203,00</b>	<b>203,00</b>	<b>233,00</b>
Espansione mm	10,4÷10,9	10,9÷11,4	11,4÷11,9	11,4÷11,9	11,9÷12,4	11,9÷12,4	12,4÷12,9	12,4÷12,9	12,9÷13,4	13,4÷13,9	13,9÷14,4
Lunghezza mm	68	48	48	76	56	84	56	84	92	92	100
Per perni pilota gr.	10-11	12	12	13-14	15	16-17	15	16-17	18	18	19
Per teste espansione max. Ø mm	60-90	60	60	60-90	60	60-90	60	60-90	90	90	90
Grandezza	66	67	68	69	70	71	72	73	74		
<b>Codice</b> C 0680 ...	<b>0066</b>	<b>0067</b>	<b>0068</b>	<b>0069</b>	<b>0070</b>	<b>0071</b>	<b>0072</b>	<b>0073</b>	<b>0074</b>		
<b>C 680</b> Cad. €	<b>233,00</b>	<b>263,00</b>	<b>263,00</b>	<b>279,00</b>	<b>279,00</b>	<b>352,00</b>	<b>352,00</b>	<b>371,00</b>	<b>382,00</b>		
Espansione mm	14,4÷14,9	14,9÷15,4	15,4÷15,9	15,9÷16,4	16,4÷16,9	16,9÷17,9	17,9÷18,9	18,9÷19,9	19,9÷20,9		
Lunghezza mm	100	108	108	108	108	116	116	125	125		
Per perni pilota gr.	19	20	20	21	21	22	23	24	25		
Per teste espansione max. Ø mm	90	90	90	90	90	90	90	180	180		

**HUNGER** Lamme per apparecchiature

Con metallo duro riportato - Per teste VDS1A 25°/30°/45° - VD2 45°/30° - VDS2E 45°

**Tipo per uso molteplice - A tre spigoli taglienti**

Ogni lama ha una speciale affilatura con uno spigolo vivo per la tornitura e due spigoli inclinati per la correzione; è possibile, con ognuna di queste lame, effettuare la tornitura nonché la correzione a 15° (spigolo superiore della sede) ed a 75° (spigolo inferiore)

Mod.	1	2	3	4	6	7	11
<b>Codice</b> C 0681 ...	<b>1001</b>	<b>1002</b>	<b>1003</b>	<b>1004</b>	<b>1006</b>	<b>1007</b>	<b>1011</b>
<b>C 681/1</b> Cad. €	<b>160,00</b>	<b>171,00</b>	<b>171,00</b>	<b>187,00</b>	<b>200,00</b>	<b>200,00</b>	<b>217,00</b>
Per sedi VD1 Ø mm	22÷38	32÷48	22÷38	32÷48	26÷42	20÷36	48÷60
Per sedi VD2 Ø mm	35÷60	45÷90	35÷60	45÷90	38÷75	—	55÷90
Per tornire sedi	in superficie	in superficie	incassate	incassate	incassate	incassate < 20 mm	in superficie / incassate*



\* In superficie ed incassate soltanto su teste VD1 - In superficie su teste VD2

**Tipo per uso universale - Ad uno spigolo tagliente**

Ogni lama ha una speciale affilatura per tornitura

Mod.	C 1*	A	C	B	D	B 1*
<b>Codice</b> C 0682 ...	<b>0001</b>	<b>0002</b>	<b>0003</b>	<b>0004</b>	<b>0005</b>	<b>0007</b>
<b>C 682</b> Cad. €	<b>130,00</b>	<b>117,00</b>	<b>133,00</b>	<b>130,00</b>	<b>141,00</b>	<b>149,00</b>
Per sedi VD1 Ø mm	17÷37	20÷40	20÷40	34÷54	34÷54	48÷60
Per sedi VD2 Ø mm	—	35÷60	35÷60	45÷90	45÷90	—
Per tornire sedi	incassate	in superficie	incassate	in superficie	incassate	in superficie

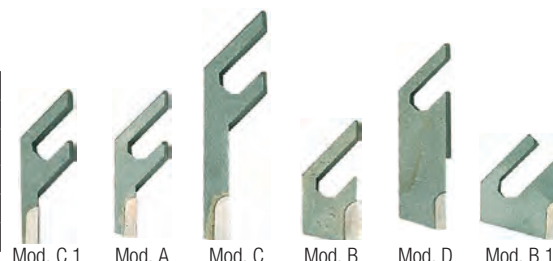

\* Adatte solo per teste con espansione fino Ø 60 mm (VD1)

• Uso eccezionale

## HAZET Smerigliavalvole con ventose di gomma

Per la finitura speculare delle sedi valvole mediante l'ausilio di pasta per smerigliare  
Si impiegano con movimento rotatorio - Lunghezza totale 275 mm

Ventosa Ø totale	mm	20	25	30	37
Codice		C 0726 0020	C 0726 0025	C 0726 0030	C 0726 0037
C 726	Cad. €	9,00	9,00	9,00	10,00



## Pasta per smerigliare all'acqua

Per la smerigliatura delle sedi di valvole, rubinetti, ingranaggi, ecc.  
Peso lordo 125 g - 20 pz.

Grana		Fine	Grossa
Codice		C 0736 0001	C 0736 0002
C 736	Cad. €	12,70	12,70



## HAZET Chiavi per filtri olio (Cartucce)

Tipo a tazza fissa

Con esagono interno 36 mm

Adatta per autovetture MERCEDES-BENZ, VW, BMW, OPEL  
Attacco quadro di manovra da 3/8" - Ø esterno 49,5 mm

Codice C 2995 1000	C 2995/1	Cad. €	33,00		1
--------------------	----------	--------	-------	--	---



Con poligono interno 74,4 mm (14 lati)

Adatta per autovetture MERCEDES-BENZ, BMW, VW, AUDI, FORD, OPEL, PORSCHE, PEUGEOT, CITROËN, RENAULT, TOYOTA, MAZDA, NISSAN, ecc.

Attacco quadro di manovra da 3/8" con esagono esterno 27 mm - Ø esterno 82 mm

Codice C 2995 2000	C 2995/2	Cad. €	24,40		1
--------------------	----------	--------	-------	--	---



Con Ø interno 76 mm (6 scanalature)

Adatta per filtri olio Purflux su autovetture MERCEDES-BENZ, VW, AUDI, FORD, OPEL, CITROËN, RENAULT, PEUGEOT, FIAT, HONDA, SEAT, SKODA e per **filtri benzina** su RENAULT e VOLVO

Attacco quadro di manovra da 1/2" con esagono esterno 24 mm - Ø esterno 85 mm

Codice C 2995 2300	C 2995/23	Cad. €	29,80		1
--------------------	-----------	--------	-------	--	---



Con Ø interno 86 mm (9 scanalature)

Adatta per autovetture VW, AUDI, RENAULT, FIAT, ALFA ROMEO, SEAT, SUZUKI e per **filtri benzina** su MERCEDES-BENZ

Attacco quadro di manovra da 1/2" con esagono esterno 24 mm - Ø esterno 97 mm

Codice C 2995 2600	C 2995/26	Cad. €	29,40		1
--------------------	-----------	--------	-------	--	---



Con poligono interno 86 mm (16 lati)

Adatta per autovetture BMW e VOLVO

Attacco quadro di manovra da 1/2" con esagono esterno 24 mm - Ø esterno 97 mm

Codice C 2995 2800	C 2995/28	Cad. €	30,60		1
--------------------	-----------	--------	-------	--	---



Con poligono interno 92 mm (15 lati)

Particolarmente adatte per autovetture AUDI, VW, PORSCHE, VOLVO, OPEL, RENAULT, FORD, FIAT, ALFA ROMEO, MITSUBISHI, NISSAN, HONDA, ecc.

Attacco quadro di manovra da 1/2" con esagono esterno 27 mm - Ø esterno 102 mm

Codice C 2995 3000	C 2995/3	Cad. €	30,00		1
--------------------	----------	--------	-------	--	---



Tipo con bracci

Con attacco quadro 3/8", adattatore 3/8" ed 19 mm

Indispensabili nel caso in cui, a causa delle escursioni termiche il filtro o cartuccia si blocca in modo tale da risultare impossibile il disserraggio mediante altri tipi di chiavi

Si impiega con cricchetto con da 3/8" o con la chiave da 19 mm mediante l'adattatore di dotazione  
Espansione per diametri 65÷115 mm

Codice C 2997 1000	C 2997/1	Cad. €	92,50		1
--------------------	----------	--------	-------	--	---



## Chiavi per filtri olio (Cartucce)

### Tipo con catena



Impugnatura rivestita in plastica  
Espansione per diametri 65÷110 mm - Lunghezza totale 220 mm

Codice C 2999 1000	<b>C 2999/1</b>	Cad. €	<b>9,30</b>		1
--------------------	-----------------	--------	-------------	--	---

In acciaio stampato, impugnatura nichelata  
Ganasce in acciaio cementato, catena regolabile  
Espansione per diametri 70÷110 mm - Lunghezza totale 150 mm

Codice C 2999 2000	<b>C 2999/2</b>	Cad. €	<b>15,90</b>		1
--------------------	-----------------	--------	--------------	--	---

### In acciaio speciale

Con doppia catena e leva snodata  
Particolarmente adatta per filtri olio e gasolio di autocarri - Espansione per diametri 60÷110 mm

Codice C 2999 4000	<b>C 2999/4</b>	Cad. €	<b>59,00</b>		1
--------------------	-----------------	--------	--------------	--	---



### Tipo con nastro metallico



Ad anello apribile formato da un arco dentato regolabile e da nastro flessibile  
**C 3000/0** - Con quadro di manovra da 1/2" - Espansione per diametri 80÷110 mm  
**C 3000/1** - Con leva di manovra - Espansione per diametri 75÷110 mm

Codice C 3000 0000	<b>C 3000/0</b>	Cad. €	<b>53,00</b>		1
--------------------	-----------------	--------	--------------	--	---

Codice C 3000 1000	<b>C 3000/1</b>	Cad. €	<b>57,00</b>		1
--------------------	-----------------	--------	--------------	--	---



### Con regolazione tramite manopola di serraggio - 1 pz.

Per diametro max. mm	105*	145
Codice	<b>C 3000 2105</b>	<b>C 3000 2145</b>
<b>C 3000/2</b> Cad. €	<b>29,80</b>	<b>70,00</b>
Per diametro min. mm	60	105

\*



### Con impugnatura bicomponente snodata

Nastro in acciaio speciale con sezione 25x1 mm  
Particolarmente adatta per operare in luoghi difficilmente raggiungibili - 1 pz.

Per diametro max. mm	75	90	98
Codice	<b>C 3000 5075</b>	<b>C 3000 5090</b>	<b>C 3000 5098</b>
<b>C 3000/5</b> Cad. €	<b>16,20</b>	<b>15,10</b>	<b>15,40</b>



### Tipo con nastro di tessuto antiscivolo

Adatte anche per parti con superfici cromate o delicate, ecc.



Espansione per diametri 65÷160 mm - Lunghezza totale 230 mm

Codice C 3001 1000	<b>C 3001/1</b>	Cad. €	<b>65,50</b>		1
--------------------	-----------------	--------	--------------	--	---



Espansione per diametri 25÷160 mm - Lunghezza totale 225 mm

Codice C 3001 3000	<b>C 3001/3</b>	Cad. €	<b>23,00</b>		1
--------------------	-----------------	--------	--------------	--	---

Nastro di ricambio in tessuto antiscivolo per C 3001/3

Codice C 3001 4000	<b>C 3001/4</b>	Cad. €	<b>11,80</b>		1
--------------------	-----------------	--------	--------------	--	---



## Chiavi speciali per cambio olio

In acciaio al cromo-vanadio - Esecuzione cromata

### Tipo con 10 attacchi per viti e tappi con quadro incassato di veicoli Ford e altre marche

Con: 5 aperture di chiave quadre 8,7 - 9,5 - 10,5 - 11,5 - 13 mm  
4 coni quadri 6,8-9,1 - 10,5-13,7 - 15,2-18,3 - 16,5-19,7 mm  
1 lama giravite 5,5x18 mm  
Lunghezza totale 218 mm

Codice C 3001 6400	<b>C 3001/64</b>	Cad. €	<b>60,50</b>		1
--------------------	------------------	--------	--------------	--	---

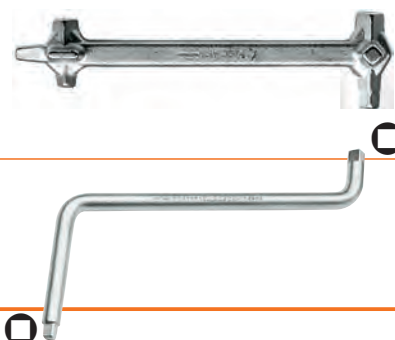

### Tipo particolarmente adatto per diverse autovetture francesi

Con quadri esterni 8 e 10 mm  
Lunghezza totale 233 mm

Codice C 3001 6600	<b>C 3001/66</b>	Cad. €	<b>31,00</b>		1
--------------------	------------------	--------	--------------	--	---

## ABC TOOLS Pompe per travaso liquidi

### Tipo manuale con leva e tubo telescopico

Con corpo in acciaio cromato, testa pressofusa in alluminio

#### Per fusti e serbatoi con contenuto fino a 210 l

Adatta per lubrificanti, sostanze chimiche ad uso agricolo ed industriale, additivi e altri liquidi non corrosivi

Beccuccio metallico removibile per adattarsi a tutti i tipi di tubo

Completa di

- attacco filettato per fusti NPT 2"

- tubo di mandata

- tubo telescopico per il pescaggio lunghezza 450÷865 mm

Portata per azionamento ca. 250/300 g

Peso 2,3 kg

Codice **K 3924 4000** **K 3924/4** Cad. € **42,00**  1

K 7 → pag. 755



C 0

## HAZET Bit per tappo dello scarico dell'olio motore

Attacco  $\frac{1}{4}$ " C 6,3 mm

Insero adatto per il montaggio e lo smontaggio del tappo in plastica posto sulle coppe dell'olio motore (p.es. AUDI, SEAT, SKODA, VW 2013 con motori benzina, VW Golf 7, AUDI A1, A3, A4, A5, Q5, SEAT Leon D 1,6 e 2,0)

Lunghezza totale 35 mm

Codice **C 3001 7500** **C 3001/75** Cad. € **24,50**  1



## HAZET Raccoglitori multiuso

### Tipo rotondo

Interamente in polietilene

Adatto per la **raccolta di olio esausto, liquidi in genere e per lavaggio di piccole parti**

Con 3 impugnature e beccuccio per il versamento sicuro del contenuto

Ideale per evitare traboccamenti durante il trasporto

Capacità	6	16
Codice	<b>C 3001 8006</b>	<b>C 3001 8016</b>
C 3001/8	Cad. € <b>15,10</b>	<b>51,00</b>



Capacità 6 l



Capacità 16 l

### Tipo rettangolare, universale - A grande capacità

Interamente in polietilene -Resistente agli alcali e agli acidi

Adatto per: raccolta di olio esausto, liquidi in genere, per lavaggio di piccole parti, disinfezione, trasporto materiale, ecc.

#### Volume 50 l

Dimensioni interne LxPxh 800x520x100 mm

Codice **C 3001 9050** **C 3001/9** Cad. € **68,00**  1



## Tappetini di protezione

### ABC TOOLS

In materiale spugnoso bicomponente, non assorbente e resistente ad olii, benzina, e liquidi vari utilizzati in officina

Superficie lavabile

Con impugnatura

Adatto durante controlli e interventi sotto la scocca degli autoveicoli

Dimensioni 450x235x30h mm

Codice **M 2009 0000** **M 2009** Cad. € **19,60**  1

M 0 → pag. 812



## Carrelli per meccanici

### ABC TOOLS

Lettono sottomacchina **in robusto telaio in plastica ad alta resistenza**

Forma ergonomica con aree per una comoda movimentazione delle braccia e spazi laterali portautensili e minuteria

Adatto per comodi interventi sotto la scocca del veicolo

Con cuscino imbottito poggiatesta, pratica maniglia per il trasporto e 6 ruote

**Portata max. 140 kg** - Dimensioni LxPxh 1020x470x120 mm - Peso 4,4 kg

Codice **C 3270 1000** **C 3270/1** Cad. € **68,50**  1

C 0 → pag. 290



## Leve per pneumatici

In acciaio al cromo-vanadio

Tipo per autocarri

**HAZET** - Esecuzione verniciata - Lunghezza totale 600 mm

Codice C 3002 1000	<b>C 3002/1</b>	Cad. €	<b>65,50</b>		5
--------------------	-----------------	--------	--------------	--	---



Tipo per autovetture e motociclette

Per pneumatici senza camera d'aria

**HAZET** - Esecuzione verniciata - Lunghezza totale 455 mm

Codice C 3003 0000	<b>C 3003</b>	Cad. €	<b>42,70</b>		5
--------------------	---------------	--------	--------------	--	---



Per pneumatici con camera d'aria

**HAZET** - Esecuzione cromata opaca

Lunghezza totale	mm	200*	300	400	500	600
Codice		C 3004 0200	C 3004 0300	C 3004 0400	C 3004 0500	C 3004 0600
<b>C 3004</b>	Cad. €	<b>15,40</b>	<b>18,70</b>	<b>25,00</b>	<b>36,50</b>	<b>53,00</b>
	pz.	10	10	5	5	5

\* Adatta per motociclette

**HAZET** - Esecuzione con rivestimento in resina sintetica nella parte inferiore  
Rivestimento fissato con viti, per effettuare lavori senza pericolo di danneggiare cerchioni in acciaio oppure in alluminio - Lunghezza totale 500 mm

Codice C 3005 0000	<b>C 3005</b>	Cad. €	<b>74,50</b>		1
--------------------	---------------	--------	--------------	--	---

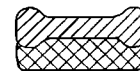

← Corpo base  
← Rivestimento in resina



CON RIVESTIMENTO IN RESINA

**ABC TOOLS** - Esecuzione nichelata

Lunghezza totale	mm	300	400	500	600
Codice		C 3007 0300	C 3007 0400	C 3007 0500	C 3007 0600
<b>C 3007</b>	Cad. €	<b>13,80</b>	<b>18,50</b>	<b>23,50</b>	<b>28,80</b>



## **ABC TOOLS** Leva per stacco pneumatici

In acciaio C45, forgiato e bonificato - Esecuzione zincata

Uso a percussione, sono indispensabili per pneumatici di autocarri che per lo stato di indurimento presentino difficoltà di smontaggio dal cerchione  
Larghezza unghia 73 mm - Lunghezza totale 300 mm - Peso 1,8 kg

Codice C 3007 3000	<b>C 3007/3</b>	Cad. €	<b>78,00</b>		1
--------------------	-----------------	--------	--------------	--	---



## **HAZET** Utensile per il montaggio del VDO REDI-Sensor®

Adatto per il montaggio del sensore VDO REDI-Sensor® nella guaina presente nel nuovo pneumatico (il sensore viene posizionato nel nuovo portasensore di gomma incollato all'interno della guaina)

Di facile impiego, basta prelevare il sensore dal pneumatico danneggiato, inserirlo nell'incavo dello strumento e premere sull'asta per posizionarlo nella guaina predisposta nel pneumatico

Codice C 3007 7000	<b>C 3007/7</b>	Cad. €	<b>65,00</b>		1
--------------------	-----------------	--------	--------------	--	---

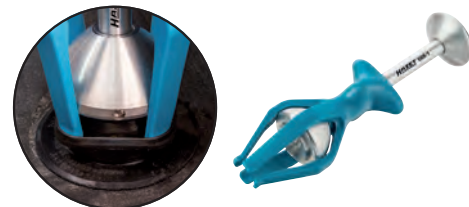

## **ABC TOOLS** Leve per testate motori

In acciaio speciale - Esecuzione cromata

Adatte per sbloccare cuscinetti, ingranaggi, ecc. - Lunghezza totale 400 mm

C 3008/1 - Con testa a 90°

C 3008/4 - Con testa piatta dritta

Codice C 3008 1000	<b>C 3008/1</b>	Cad. €	<b>17,00</b>		1
Codice C 3008 4000	<b>C 3008/4</b>	Cad. €	<b>13,00</b>		1



C 3008/1 - Con testa a 90°



C 3008/4 - Con testa piatta dritta

## **HAZET** Leve per ganasce di freni a tamburo

In acciaio al cromo-vanadio - Esecuzione cromata - Lunghezza totale 304 mm

Codice C 3008 6000	<b>C 3008/6</b>	Cad. €	<b>30,70</b>		10
--------------------	-----------------	--------	--------------	--	----



## **HAZET** Chiavi per motorini di avviamento

In acciaio al cromo-vanadio - Esecuzione cromata

Adatte per alternatori, collettori ed altre apparecchiature nei motori di autovetture - 10 pz.

Apertura	mm	11x13	12x14	13x15	14x17
Codice		C 3010 1113	C 3010 1214	C 3010 1315	C 3010 1417
<b>C 3010</b>	Cad. €	<b>23,50</b>	<b>25,70</b>	<b>26,90</b>	<b>28,40</b>
Lunghezza totale	mm	145	185	185	185



## HAZET Chiavi per condotti di iniezione

**In acciaio al cromo-vanadio** - Esecuzione cromata  
 Particolarmente adatta per autovetture Mercedes  
 Attacco  $\text{O } \frac{1}{2}$ " (12,5 mm) - Testa poligonale aperta da 17 mm  
 Lunghezza totale 120 mm

Codice **C 3036 1000** **C 3036/1** Cad. € **78,50**  1



## Chiavi per candele



**Esecuzione estensibile** allungabile con pressione su pulsante **da 137 mm a 157 mm e 197 mm**  
**In acciaio al cromo-vanadio**, cromata opaca - Adatta per autovetture Volkswagen-Audi  
 Apertura bocca  $\text{O } 20,8$  mm ( $\frac{13}{16}$ "") con rivestimento di gomma per protezione e tenuta candela  
 Attacco quadro  $\text{O } \frac{3}{8}$ " per l'uso con leva a cricchetto, leva a T, prolunga, ecc.

Codice **C 3037 2000** **C 3037/2** Cad. € **48,80**  1

**Esecuzione con snodo cardanico** e leva scorrevole e sfilabile  
**In acciaio speciale** - Esecuzione cromata - Lunghezza totale **300 mm**  
 Particolarmente adatta per autovetture Peugeot, Volvo, ecc.  
 Apertura bocca  $\text{O } 16$  mm ( $\frac{9}{8}$ "") con rivestimento di gomma per protezione e tenuta candela  
 Attacco quadro  $\text{O } \frac{1}{2}$ " per l'uso con leva a cricchetto, leva a T, prolunga, ecc.

Codice **C 3038 0000** **C 3038/0** Cad. € **82,50**  1

**Esecuzione con snodo cardanico** e molla  $\text{M}$   
**In acciaio al cromo-vanadio** - Esecuzione cromata - Lunghezza totale 470 mm  
 Apertura bocca  $\text{O } 20,8$  mm ( $\frac{13}{16}$ "") - **A tenuta magnetica**  
 Attacco quadro  $\text{O } \frac{1}{2}$ " per l'uso con leva a cricchetto, leva a T, prolunga, ecc.

Codice **C 3038 4000** **C 3038/4** Cad. € **77,50**  1

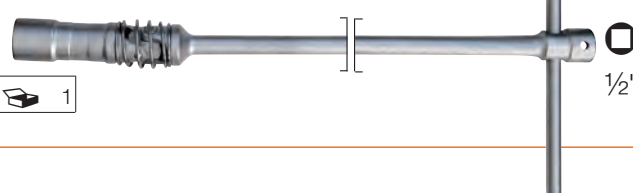
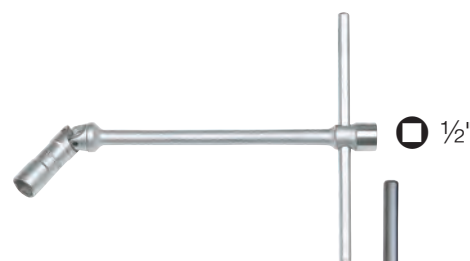

**In acciaio al cromo vanadio**, cromata - **Esecuzione «Heavy duty»**  
 Con rivestimento di gomma per protezione e tenuta candela - Quadro rettificato  
 Con snodo cardanico **rivettato e frizionato**, per posizionare la bussola nell'inclinazione desiderata  
 Resistenti ad elevati momenti di coppia - Asta di manovra scorrevole e frizionata

Apertura bocca $\text{O}$ mm	16	20,8 ( $\frac{13}{16}$ "")
Codice	<b>C 3043 0016</b>	<b>C 3043 0208</b>
<b>C 3043</b> Cad. €	<b>32,20</b>	<b>41,30</b>
Lunghezza totale mm	480	500

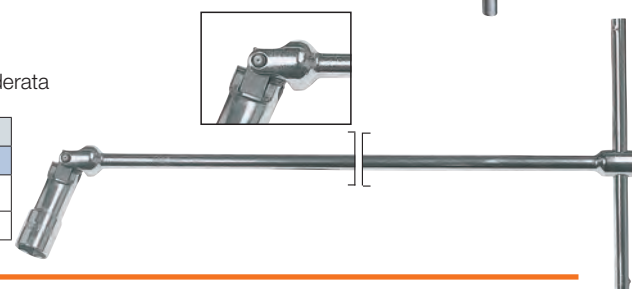

## Chiavi a bussola per candele

**In acciaio al cromo-vanadio** - Esecuzione cromata  
 Si impiegano con l'ausilio di leva a cricchetto, leva a T, prolunga, ecc.



**Tipo con tenuta magnetica della candela**

Attacco  $\text{O } \frac{1}{2}$ " ed attacco esterno esagonale - Lunghezza totale 65 mm

Apertura bocca $\text{O}$ mm	16* ( $\frac{5}{8}$ "")	18**	20,8 ( $\frac{13}{16}$ "")
Codice	<b>C 3048 1016</b>	<b>C 3048 1018</b>	<b>C 3048 1208</b>
<b>C 3048/1</b> Cad. €	<b>3,90</b>	<b>9,90</b>	<b>9,80</b>
Apertura bocca pollici	$\frac{5}{8}$	—	$\frac{13}{16}$
Attacco esterno mm	—	22	26

\* Attacco esterno tondo - \*\* Indicate per motociclette Honda, Yamaha, Suzuki, Kawasaki, BMW



**Tipo con molla di tenuta**

Attacco quadro  $\text{O } \frac{1}{2}$ " - Lunghezza totale 65 mm

Apertura bocca $\text{O}$ mm	16 ( $\frac{5}{8}$ "")	21 ( $\frac{13}{16}$ "")
Codice	<b>C 3048 1116</b>	<b>C 3048 1121</b>
<b>C 3048/11</b> Cad. €	<b>8,70</b>	<b>9,30</b>
Apertura bocca pollici	$\frac{5}{8}$	$\frac{13}{16}$



**Tipo con tenuta magnetica della candela - Attacco quadro  $\text{O } \frac{1}{2}$ "**

Apertura bocca $\text{O}$ mm	16	20,8
Codice	<b>C 3049 3016</b>	<b>C 3049 3208</b>
<b>C 3049/3</b> Cad. €	<b>49,10</b>	<b>49,10</b>
Apertura bocca pollici	$\frac{5}{8}$	$\frac{13}{16}$
Lunghezza totale mm	71	68



## HAZET Pinze per cappucci di candele

**In acciaio speciale** - Esecuzione cromata  
 Manici rivestiti in resina nera, con paramani  
 Per estrarre ed applicare cappucci di candele di accensione nei motori caldi  
 La zigrinatura interna delle ganasce impedisce la perdita della presa

Lunghezza totale	mm	200	290
Codice		C 3049 9200	C 3049 9290
C 3049/9	Cad. €	66,50	76,50

• Particolarmente adatte per candele poste in profondità



## Pinze extra-lunghe per meccanica

ABC TOOLS

**In acciaio al cromo-molibdeno**

**Con doppio snodo** ideale per agire in profondità in spazi ristretti  
 Forma robusta e affusolata ideale per operazioni di presa e montaggio in profondità o in zone di difficile accesso

Becchi zigrinati adatti per afferrare, trattenere in modo sicuro

Manici rivestiti in resina sintetica - Testa pulita

**B 1710/2 - Con becchi mezzotondi diritti** ⊕

Lunghezza totale **340 mm** - Lunghezza becchi 73 mm

**B 1711/2 - Con becchi mezzotondi piegati a 45°** ⊕

Lunghezza totale **335 mm** - Lunghezza becchi 67 mm

Codice B 1710 2000	<b>B 1710/2</b>	Cad. €	27,60	📦	1
Codice B 1711 2000	<b>B 1711/2</b>	Cad. €	27,60	📦	1

B 0 → pag. 157



Con doppio snodo

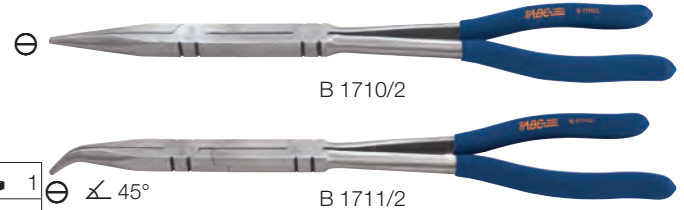

## ABC TOOLS Assortimento di chiavi a bussola RIBE-CV

**In acciaio al cromo-vanadio** - Esecuzione cromata - Punta sabbata grigia  
 Con **7 inserti** adatti per viti di testate dei motori FIAT, Lancia e Alfa Romeo

**4** inserti attacco  $\frac{3}{8}$ " per viti M6 - M7 - M8 - M10

**3** inserti attacco  $\frac{1}{2}$ " per viti M12 - M13 - M14

Su supporto in metallo con 7 molle per il fissaggio degli inserti

Codice C 3052 0000	<b>C 3052</b>	Cad. €	29,50	📦	1
--------------------	---------------	--------	-------	---	---



Chiavi a bussola con inserto RIBE-CV → A 9 pag. 133

## Chiavi per ruote di autoveicoli

HAZET

**A leva estensibile**, per effettuare elevati momenti di forza con minimo dispendio di energia

**In acciaio speciale**, esecuzione cromata - Impugnatura in resina

**Con attacco quadro**  $\frac{1}{2}$ " (12,5 mm) adatto per impiego con bussole A 3153/0-A 3154

Lunghezza totale: chiusa 303 mm - aperta 535 mm

Codice C 3053 3000	<b>C 3053/3</b>	Cad. €	47,40	📦	1
--------------------	-----------------	--------	-------	---	---

Chiavi a bussola → A 9 pag. 130



HAZET

**A croce con 3 bocche esagonali** ⊕ e quadro ■ - DIN 3119 - ISO 6788

**In acciaio speciale** - Esecuzione cromata

Crociera rinforzata - Teste lucide

**Apertura bocche** ⊕ 17 x 19 x 22 mm x ■  $\frac{1}{2}$ "

Lunghezza totale 380 mm

Codice C 3056 3000	<b>C 3056/3</b>	Cad. €	72,00	📦	1
--------------------	-----------------	--------	-------	---	---

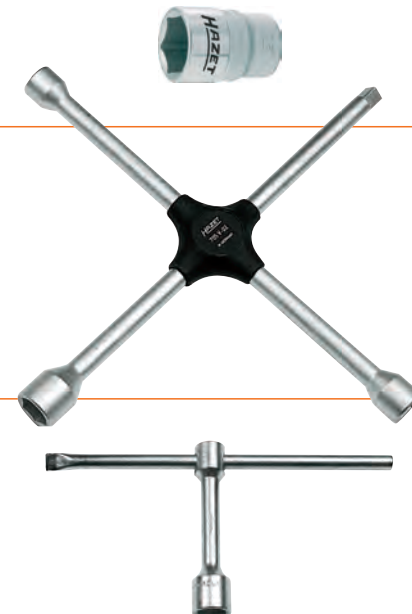

ABC TOOLS

**A T con una estremità levagomme** - 📦 1 pz.



Apertura	mm	17	19	22
Codice		C 3056 4017	C 3056 4019	C 3056 4022
C 3056/4	Cad. €	9,80	9,80	9,80
Lunghezza totale	mm	150	150	150
Lunghezza leva	mm	290	290	290

## Chiavi per ruote di automezzi pesanti

Tipo a croce con 3 bocche esagonali  e quadro   
In acciaio al cromo-vanadio - Esecuzione cromata

**ABC TOOLS**

Crociere saldata elettronicamente

Apertura bocche  24 x 27 x 32 mm e quadro  3/4"



Lunghezza totale 690 mm

Codice C 3057 0000 **C 3057** Cad. € **80,50**  1



**HAZET**

Crociere rinforzata - Teste e parte centrale forgiate e temperate - DIN 3119

Apertura bocche  24 x 27 x 32 mm e quadro  3/4"

Lunghezza totale 750 mm

Codice C 3058 2000 **C 3058/2** Cad. € **288,00**  1

**HAZET**

A leva telescopica con lunghezza da 1035÷1430 mm e attacco quadro  3/4"

In acciaio speciale temperato, esecuzione brunita

La leva extra-lunga consente di applicare **elevati momenti di forza (fino a 1200 Nm alla massima estensione)** rendendo più agevole lo smontaggio ed il montaggio delle ruote di veicoli pesanti. Smontabile in 3 parti per ridurre l'ingombro e essere riposta anche nelle cassette portautensili.

Bloccaggio di sicurezza delle parti tramite sfera di tenuta

Con impugnatura in resina sintetica

Asta con attacco quadro lunghezza 445 mm adatta per raggiungere dadi posti in profondità



Codice C 3058 6000 **C 3058/6** Cad. € **541,00**  1

**ABC TOOLS**

Tipo a T con bocche esagonali 

Completa di leva di manovra lunghezza 600 mm sfilabile

Lunghezza totale 430 mm -  pz. 1

Apertura	mm	30 x 32 (1 3/16" x 1 1/4")	32 x 38 (1 1/4" x 1 1/2")
Codice		<b>C 3059 3004</b>	<b>C 3059 3005</b>
<b>C 3059/3</b>	Cad. €	<b>45,30</b>	<b>50,00</b>



## **ABC TOOLS** Martinetti idraulici

Interamente di acciaio - Secondo norma DIN 76024

Completi di leva di manovra

I martinetti con portata da 5 a 30 t sono muniti di testa regolabile in altezza mediante vite

Portata	t	3	5	10	15	20	30
Codice	<b>L 3403 ...</b>	<b>0003</b>	<b>0005</b>	<b>0010</b>	<b>0015</b>	<b>0020</b>	<b>0030</b>
<b>L 3403</b>	Cad. €	<b>150,00</b>	<b>181,00</b>	<b>237,00</b>	<b>309,00</b>	<b>433,00</b>	<b>620,00</b>
Altezza min÷max	mm	200÷325	220÷485	240÷515	245÷515	285÷575	295÷585
Peso	kg	4,8	5,5	8	10	18	25



## **ABC TOOLS** Colonnette di sostegno

In acciaio

Adatte per il sostegno di autovetture

Superficie di appoggio ampia e stabile - Altezza regolabile con spina di sicurezza

Portata	t	1	1	3,5
Codice		<b>L 3405 0001</b>	<b>L 3405 0011</b>	<b>L 3405 0035</b>
<b>L 3405</b>	Cad. €	<b>67,00</b>	<b>80,00</b>	<b>148,00</b>
Altezza min ÷ max	mm	<b>280÷480</b>	<b>380÷650</b>	440÷740
Dimensioni base	mm	260x260	260x260	300x300
Peso	kg	3	4	8





## HAZET Morsetti alzavalvole

In acciaio speciale - Esecuzione nichelata lucida  
Completati di ganasce diritte e piegate

Altezza	mm	290	380
Codice		C 3247 0290	C 3247 0380
C 3247	Cad. €	116,00	205,00
Apertura con bracci diritti	mm	75÷225	120÷280
Apertura con bracci piegati	mm	45÷195	90÷250
Profondità arco	mm	160	260



## HAZET Pinza per piattelli valvole

In acciaio al cromo-vanadio  
Esecuzione brunita con estremità dei becchi bonificate  
Adatta per estrarre i piattelli durante la registrazione del gioco  
Lunghezza totale 265 mm

Codice C 3248 3000	C 3248/3	Cad. €	46,50	1
--------------------	----------	--------	-------	---



Mini pinza regolabile a morsetto → B 0 pag. 171

## HAZET Pinza per anelli di tenuta valvole

Con ganasce temperate - Esecuzione nichelata  
Adatta per motori raffreddati ad acqua su autovetture VW-Audi, BMW, Opel, Ford, Nissan, ecc.  
Lunghezza totale 250 mm

Codice C 3248 5000	C 3248/5	Cad. €	79,50	1
--------------------	----------	--------	-------	---



## HAZET Strumento per il centraggio di frizioni

In resina sintetica con vite di serraggio in metallo  
Adatto per il centraggio manuale del disco frizione tramite il pilota a cuscinetto su autovetture e autocarri leggeri

Ideale anche per veicoli senza cuscinetto di guida nel volano a disco - Montaggio facile e rapido  
Completo di 2 bussole di serraggio per Ø 15÷21 mm e Ø 21÷28 mm - Lunghezza totale 130 mm

Codice C 3248 9000	C 3248/9	Cad. €	114,00	1
--------------------	----------	--------	--------	---



## HAZET Pinze per segmenti dei pistoni

In acciaio speciale - Esecuzione nichelata, lucida  
Impugnatura rivestite in resina sintetica  
Adatte per montare o smontare i segmenti dai pistoni

Per segmenti con Ø	mm	50÷100	65÷110	110÷150
Codice		C 3254 0001	C 3254 0002	C 3254 0003
C 3254	Cad. €	46,30	49,50	63,50
Lunghezza totale	mm	220	240	280



## HAZET Fasce elastiche

Per segmenti dei pistoni

Tipo in nastro di acciaio per molle ad altissima resistenza, con chiave e vite senza fine

Per pistoni Ø	mm	40÷75	60÷125	90÷175
Codice		C 3255 1000	C 3255 1001	C 3255 1002
C 3255/1	Cad. €	28,30	47,30	55,00
Altezza	mm	50	80	80



Tipo con impugnatura regolabile

Con scala di regolazione per l'adattamento da Ø 70 a 100 mm  
Nastro sganciabile mediante azione sulla leva  
Lunghezza min. 302 mm - max. 332 mm - Larghezza nastro 32 mm

Codice C 3255 2000	C 3255/2	Cad. €	152,00	1
--------------------	----------	--------	--------	---



## ABC TOOLS Tagliatubi per tubi di scarico

A morsetto

Corpo in lamiera d'acciaio - Nichelato

Con catena in acciaio, con maglie snodate e rotelle in acciaio ad alta resistenza

Per tubi con Ø 20÷75 mm, spessore max. 2,5 mm - Lunghezza totale 235 mm

Codice C 3255 3000	C 3255/3	Cad. €	93,50	1
--------------------	----------	--------	-------	---

Catena di ricambio completa di rotelle - Lunghezza totale 270 mm

Codice C 3255 4000	C 3255/4	Cad. €	66,50	1
--------------------	----------	--------	-------	---



## HAZET Chiave a bussola per sonde «Lambda»

In acciaio al cromo-vanadio - Esecuzione cromata

Particolarmente adatte per sonde Lambda di autovetture catalizzate NISSAN, FORD, VOLKSWAGEN, SEAT, SKODA, ecc.

Attacco  $\varnothing 1/2"$  (12,5 mm) - Apertura 22 mm - Lunghezza totale 92 mm

Codice C 3255 8000	C 3255/8	Cad. €	46,90		1
--------------------	----------	--------	-------	---	---



$\varnothing 1/2"$

## HAZET Pinza per piombi

In acciaio al cromo-vanadio - Esecuzione cromata

Con molla di ritorno per favorire l'apertura dei manici

Adatta per fissare, togliere, spostare e tranciare i piombi per la bilanciatura di ruote di automezzi

Si impiega anche per allargare o stringere le molle di sostegno - Lunghezza totale 245 mm

Codice C 3258 4000	C 3258/4	Cad. €	84,00		1
--------------------	----------	--------	-------	---	---



## Pinze per molle dei freni

In acciaio al cromo-vanadio - Esecuzione cromata

ABC TOOLS

Con becchi ad uncino - Lunghezza totale 210 mm

Codice C 3259 0000	C 3259	Cad. €	27,90		1
--------------------	--------	--------	-------	---	---



HAZET

Con piattello snodato

Adatta anche per freni con ferodi incollati o rivettati sui quali la pinza fa presa tramite il piattello snodato applicato ad una estremità - Lunghezza totale 317 mm

Codice C 3262 0000	C 3262	Cad. €	92,00		1
--------------------	--------	--------	-------	---	---



Chiavi per usi speciali → A 8 pag. 96



## Spazzole manuali

osborn

Tipo con impugnatura ergonomica, bicomponente antiscivolo

Adatte per rimuovere polvere, ruggine, residui, ecc.

dalla sella dei freni a disco

Ideali per raggiungere posti di difficile accesso

A 2 ranghi - Lunghezza totale 250 mm

D 3982/5 - Con filo liscio in acciaio  $\varnothing 0,30 \times 25$  mm

D 3982/6 - Con filo ondulato in acciaio  $\varnothing 0,35 \times 25$  mm

Codice D 3982 5000	D 3982/5	Cad. €	12,30		10
--------------------	----------	--------	-------	---	----

Codice D 3982 6000	D 3982/6	Cad. €	12,30		10
--------------------	----------	--------	-------	---	----



D 3982/5



D 3982/6

ABC TOOLS

Tipo ricurvo per impiego universale

Doorso in metallo - Manico in plastica - Lunghezza totale 250 mm

Con filo tondo ondulato in acciaio

Codice D 3993 1100	D 3993/11	Cad. €	2,85		24
--------------------	-----------	--------	------	---	----

Con filo tondo ondulato in acciaio inossidabile - INOX

Codice D 3993 2200	D 3993/22	Cad. €	6,40		24
--------------------	-----------	--------	------	---	----



## Pinze per anelli stringitubo autoserranti

Adatte per anelli di acciaio a molla posti su tubi acqua radiatore, parti del differenziale, collare dello sfiatatoio del motore, tubi di circolazione aria calda, climatizzatori, tubi carburante, ecc.

HAZET

In acciaio al cromo-vanadio - Esecuzione cromata

Tipo per anelli semplici in filo tondo di acciaio

Tasselli girevoli con incavi a croce

C 3263/0 - Senza dispositivo di bloccaggio

Apertura 40 mm - Lunghezza totale 206 mm

C 3263/1 - Con dispositivo di bloccaggio

Apertura regolabile max. 45 mm - Lunghezza totale 285 mm

Codice C 3263 0000	C 3263/0	Cad. €	50,50		5
--------------------	----------	--------	-------	---	---

Codice C 3263 1000	C 3263/1	Cad. €	96,50		5
--------------------	----------	--------	-------	---	---



C 3263/0



C 3263/1

## Pinze per anelli stringitubo autoserranti

Adatte per anelli di acciaio a molla posti su tubi acqua radiatore, parti del differenziale, collare dello sfatatoio del motore, tubi di circolazione aria calda, climatizzatori, tubi carburante, ecc.



In acciaio al cromo-vanadio - Esecuzione cromata

### Tipo per anelli tipo CLIC

Senza dispositivo di bloccaggio - Tasselli girevoli  
Apertura 35 mm - Lunghezza totale 206 mm

Codice C 3263 3000	<b>C 3263/3</b>	Cad. €	<b>70,50</b>		5
--------------------	-----------------	--------	--------------	--	---



### Tipo per anelli a doppia molla in nastro di acciaio

#### Senza dispositivo di bloccaggio - Con tasselli girevoli

**C 3263/5** - Apertura 6÷40 mm - Lunghezza totale 210 mm

Adatta per anelli posti su tubi passaggio liquido refrigerante VW, AUDI e OPEL

**C 3263/6** - Apertura a molla max. 39 mm - Lunghezza totale 235 mm

Per anelli larghezza fascia 12 e 15 mm, con Ø 13÷22 mm

Codice C 3263 5000	<b>C 3263/5</b>	Cad. €	<b>56,00</b>		5
Codice C 3263 6000	<b>C 3263/6</b>	Cad. €	<b>117,00</b>		5



C 3263/5



C 3263/6

#### Con dispositivo di bloccaggio - Tasselli fissi

##### C 3263/11 - Per varie grandezze di anelli

Adatta per autovetture VW, AUDI - Per anelli di grande diametro  
Apertura regolabile max. 90 mm - Lunghezza totale 320 mm

##### C 3263/12 - Per interventi in serie - Manici rivestiti in resina

Adatta per anelli larghezza fascia 12 e 15 mm su tubi di riscaldamento e refrigerazione di autovetture OPEL, VW, FORD, RENAULT, FIAT, PEUGEOT, CITROËN, PORSCHE, ALFA ROMEO, MERCEDES-BENZ, Smart  
Apertura regolabile max. 80 mm - Lunghezza totale 320 mm

Codice C 3263 1100	<b>C 3263/11</b>	Cad. €	<b>185,00</b>		5
Codice C 3263 1200	<b>C 3263/12</b>	Cad. €	<b>204,00</b>		1



C 3263/11



C 3263/12

### Tipo per fascette stringitubo a molla, le cui tre parti finali sono posizionate direttamente sul tubo

Adatte per tubi di benzina, e su tubi di ventilazione del serbatoio su autovetture VW, AUDI, SEAT, SKODA  
Apertura 8÷20 mm - Lunghezza totale 177 mm

Codice C 3263 8000	<b>C 3263/8</b>	Cad. €	<b>66,00</b>		1
--------------------	-----------------	--------	--------------	--	---



### In acciaio al cromo-vanadio, forgiato

Cerniera passante con doppia guida e fermo di contrasto sui manici

Manici rivestiti in resina termoplastica - **Tasselli di presa girevoli**

Ottimo rapporto di trasmissione della forza per un'apertura semplice e sicura degli anelli senza eccessivo sforzo

Testa affusolata con dimensioni ridotte, ideale per spazi di difficile accesso

**Esecuzione con tasselli di presa universali:** per anelli stringitubo standard, autoserranti, salvaspazio e collari elastici

**C 3263/13 - Regolazione "Quick-Set" dell'apertura:** basta appoggiare la ganascia superiore all'anello e spingere quella inferiore per serrare la presa

**C 3263/23 - Con dispositivo di blocco della presa** per lavorare su serraggi sotto tensione in modo semplice e sicuro

Lunghezza totale	mm	180	250
Codice		<b>C 3263 1318</b>	<b>C 3263 1300*</b>
<b>C 3263/13</b>	Cad. €	<b>52,00</b>	<b>58,50</b>
Codice		—	<b>C 3263 2300</b>
<b>C 3263/23</b>	Cad. €	—	<b>75,50</b>
Per collari elastici max.	mm	50	70
Corsa di serraggio	mm	> 30	> 40
Regolazioni	n°	15	19

\* C 3263/13 gr. 250 con 25 regolazioni



C 3263/13 - Regolazione "Quick-Set"



C 3263/23 - Con dispositivo di blocco

### Esecuzione per anelli tipo CLIC

Con ganascia zigrinata adatta per l'allentamento delicato dei tubi

Lunghezza totale	mm	180	250
Codice		<b>C 3263 3318</b>	<b>C 3263 3300</b>
<b>C 3263/33</b>	Cad. €	<b>55,50</b>	<b>59,00</b>
Apertura max.	mm	30	80
Regolazioni	n°	12	15



## KNIPLEX Pinze per fascette stringitubo autoserranti

In acciaio speciale, forgiato e temperato a olio

Adatte per il serraggio semplice e sicuro delle fascette a 1 e 2 orecchie

(sistema Oetiker o simile) utilizzate su tubi di piccolo diametro come p.es. impianti di aria compressa, sistemi di raffreddamento motore, climatizzatori e tubi carburante

Non danneggiano il punto nel quale si esercita pressione sulla fascetta

Testa affusolata ideale per spazi di difficile accesso

Lunghezza totale 220 mm

**C 3263/37 - Con ganaschia laterale**

Codice C 3263 3600	<b>C 3263/36</b>	Cad. €	<b>22,30</b>		1
Codice C 3263 3700	<b>C 3263/37</b>	Cad. €	<b>28,50</b>		1



C 3263/36



C 3263/37 - Con ganaschia laterale

C 0

## HAZET Pinze per bloccare flussi nei tubi

In resina sintetica, con anello di tenuta

Particolarmente adatte per il bloccaggio di condutture

flessibili **senza gabbia metallica**, (p.es.: tubi per

riscaldamento, tubi passaggio benzina, tubi di

raffreddamento, ecc.)

**Serie di 3 pinze**

Per tubi fino a Ø 15 - 30 - 60 mm

Codice C 3263 1400	<b>C 3263/14</b>	Cad. €	<b>80,00</b>		1
--------------------	------------------	--------	--------------	--	---

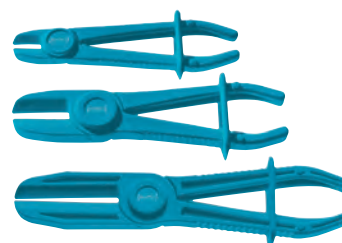

## HAZET Copertina di protezione

Impermeabile, resistente a olii e grassi

Parte posteriore rivestita con materiale antiscivolo

per proteggere la carrozzeria da graffi e danni accidentali

Aderisce su tutte le superfici (alluminio, acciaio, vetroresina)

anche in posizione verticale

**Frontale in nylon** di facile pulizia

Lavabile a 40°C

Risponde ai requisiti di sicurezza di infiammabilità secondo

gli standard British e USA Fed 302

**Dimensioni 890x500 mm**

Codice C 3264 0000	<b>C 3264</b>	Cad. €	<b>36,80</b>		1
--------------------	---------------	--------	--------------	--	---



## Telecamere d'ispezione

Strumenti adatti per l'esecuzione di ispezioni e diagnosi visive in zone di difficile accesso

come quadri elettrici, condutture,

cavità in pareti, macchine utensili, per autofficine, elettrauto, installatori, manutentori vari, ecc.

Adatte per la documentazione professionale tramite la registrazione di video e/o foto



**Cavo flessibile da 1 m con micro obiettivo Ø 4,9 mm e luce a LED potenziata**

Con interruttore per ruotare l'inquadratura da 90° a 0°

Ampio monitor **TFT LCD a colori da 3,5"** ad alta risoluzione

Visione immediata di foto e filmati - Formato file: JPEG (foto), MPEG4 (video)

Risoluzione: immagini 640x480, video 30 FPS

Attacco sonda migliorato con possibilità opzionale di utilizzo di vecchie e aggiuntive sonde

Alimentazione tramite 4 batterie AA da 1,5V (incluse) - Dimensioni telecamera 275x123x55 mm

Fornita in valigetta di plastica con scheda SD da 4 GB e gancio con magneti per appendere

Codice H 5427 0000	<b>H 5427</b>	Cad. €	<b>1.130,00</b>		1
--------------------	---------------	--------	-----------------	--	---



Interruttore per ruotare l'inquadratura da 90° a 0°

H 9 → pag. 712

## Strumenti prova circuiti per autoveicoli

**ABC Tools** - Strumento prova circuiti per autoveicoli

Per tensioni da 6÷24V

Corpo in ottone, con ago per la perforazione dei rivestimenti isolati dei cavi

Completo di lampadina, cavo e morsetto - Cappuccio filettato di protezione

Codice A 1506 3000	<b>A 1506/3</b>	Cad. €	<b>8,50</b>		10
--------------------	-----------------	--------	-------------	--	----



A 1 → pag. 32

## ABC TOOLS Bottiglie a spruzzetta

In polietilene - Ideali per acqua distillata

Il travaso del liquido avviene tramite pressione sul serbatoio - Tubo con puntina estraibile

**Idonee al contatto alimentare**

Capacità	ml	250	500	1000
Codice		<b>K 3921 5250</b>	<b>K 3921 5500</b>	<b>K 3921 5990</b>
<b>K 3921/5</b>	Cad. €	<b>2,15</b>	<b>2,43</b>	<b>3,25</b>
Corpo Ø x altezza	mm	60x140	75x180	95x220



## ABC TOOLS Spazzola per morsetti di batterie e per candele

Con cappuccio ad impugnatura

Lunghezza totale 110 mm

Codice <b>C 3265 5000</b>	<b>C 3265/5</b>	Cad. €	<b>19,30</b>	📦 12
---------------------------	-----------------	--------	--------------	------



## HAZET Utensile per rabbocco batterie

In gomma

Ø pera 68 mm

Lunghezza totale 256 mm

Codice <b>C 3266 1000</b>	<b>C 3266/1</b>	Cad. €	<b>20,40</b>	📦 1
---------------------------	-----------------	--------	--------------	-----



## Densimetri per batterie

Per il controllo della densità dell'elettrolito

Con aerometro

**C 3266/15** - ABC TOOLS - Pera Ø 30 mm - Lunghezza totale 210 mm

**C 3266/2** - HAZET - Pera Ø 50 mm - Lunghezza totale 280 mm

Codice <b>C 3266 1500</b>	<b>C 3266/15</b>	Cad. €	<b>5,40</b>	📦 1
Codice <b>C 3266 2000</b>	<b>C 3266/2</b>	Cad. €	<b>21,70</b>	📦 1



## JUWEL Refrattometri

Con oculare regolabile e manico rivestito in gomma - Forniti con custodia

**Tipo per il controllo e misurazione delle emulsioni di lubrorefrigeranti**

Adatto per officine meccaniche, industrie

Con questo strumento i fluidi, possono essere sempre usati nella loro concentrazione ottimale

Permette una lunga durata degli utensili da taglio e delle macchine evitandone l'arrugginimento

Campo di misurazione: metodo Oechsle 0÷130° - Divisione 1° / metodo Brix 0÷32% - Divisione 0,2%

Codice <b>H 5420 1000</b>	<b>H 5420/1</b>	Cad. €	<b>135,00</b>	📦 1
---------------------------	-----------------	--------	---------------	-----



## ABC TOOLS Densimetri per antigelo

Per determinare il punto di congelamento della miscela di liquido antigelo ed acqua contenuta nei radiatori di autoveicoli - Per antigelo a base di glicole etilico

**C 3267/0 -A peretta**

Con cilindro trasparente in resina sintetica ed aerometro graduato da -40°C ÷ -10°C

**C 3267/1 -Tipo cilindrico tradizionale**

In vetro con scale cifrate e graduate

Lunghezza totale 350 mm - Ø contenitore 20 mm

**C 3267/2 -Tipo ad uso semplificato**

Corpo in resina sintetica - Con lancetta di indicazione protetta

Graduazione -5°C ÷ -40°C

Tubo flessibile per l'adeguamento ai bocchettoni - Dimensioni 155x120 mm

Codice <b>C 3267 0000</b>	<b>C 3267/0</b>	Cad. €	<b>7,45</b>	📦 1
Codice <b>C 3267 1000</b>	<b>C 3267/1</b>	Cad. €	<b>31,00</b>	📦 1
Codice <b>C 3267 2000</b>	<b>C 3267/2</b>	Cad. €	<b>29,50</b>	📦 1

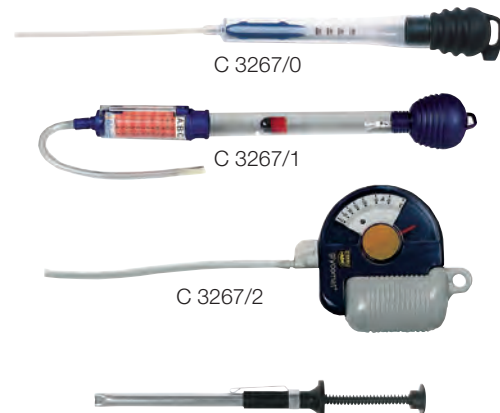

Utensili speciali prensili → A 2 pag. 33

## ABC TOOLS Strumento per regolazione getto tergilunotto

Asta telescopica con testa magnetica Ø 6 mm e punta per la regolazione del getto

L'asta estratta indica la direzione del getto sul vetro

Con cappuccio di protezione per la punta

Lunghezza: chiuso 150 mm - aperto 660 mm

Codice <b>C 3269 0000</b>	<b>C 3269</b>	Cad. €	<b>19,90</b>	📦 1
---------------------------	---------------	--------	--------------	-----



## HAZET Sgabello per meccanici

**Sggiolino girevole con regolazione pneumatica dell'altezza** della seduta da 380 a 510 mm

- Resistente al ribaltamento
- Con 5 ruote Ø ca. 60 mm
- 2 vani portautensili di cui uno girevole a 360°
- Seduta ammortizzata Ø 320 mm, di facile pulizia
- Portata max. 150 kg
- Peso 5,8 kg

Codice C 3269 7000	C 3269/7	Cad. €	128,00		1
--------------------	----------	--------	--------	--	---



## Carrelli per meccanici

**Tipo in robusto telaio in plastica ad alta resistenza**

- Forma ergonomica con aree per una comoda movimentazione delle braccia e spazi laterali portautensili e minuteria
- Adatti per comodi interventi sotto la scocca del veicolo
- Con cuscino imbottito poggiatesta, pratica maniglia per il trasporto e 6 ruote

**ABC TOOLS**

**Portata max. 140 kg**

- Lunghezza 1020 mm
- Larghezza max. 470 mm
- Altezza da terra 120 mm
- Peso 4,4 kg

Codice C 3270 1000	C 3270/1	Cad. €	68,50		1
--------------------	----------	--------	-------	--	---



**HAZET**

**Portata max. 130 kg**

- Lunghezza 1030 mm
- Larghezza max. 480 mm
- Altezza da terra 115 mm
- Peso 4,6 kg

Codice C 3270 3000	C 3270/3	Cad. €	178,00		1
--------------------	----------	--------	--------	--	---



**HAZET**

**Tipo combinato: lettino-seggolino**

- In robusto telaio in acciaio
- Si trasforma con facilità e rapidamente da carrello a sgabello consentendo comodi interventi sia sotto il veicolo sia a livello della scocca
- Con imbottitura di facile pulizia
- Con 6 ruote Ø 63 mm
- Portata max. 150 kg**
- Dimensioni sdraiato LxPxh 1198x450x130 mm
- Altezza seduta 420 mm
- Peso 10,4 kg

Codice C 3270 2000	C 3270/2	Cad. €	152,00		1
--------------------	----------	--------	--------	--	---



## HAZET Contenitore portaminuteria

**In materiale plastico**

- Con **base calamitata** per il posizionamento ponti, bracci sollevatori, carrelli portautensili, pareti attrezzate, ecc., per trattenere viti, bulloni e minuteria varia
- Dimensioni Ø 150 mm

Codice C 3271 1000	C 3271/1	Cad. €	13,70		1
--------------------	----------	--------	-------	--	---



## HAZET Attrezzi per montaggio lunotti

**Corpo in gomma piena nera**

- Impugnatura girevole di 90° per lavori che richiedono battute a larga base
- Adatti per montaggio di fari, parabrezza, rifiniture di guarnizioni, installare sedili e per togliere leggere ammaccature senza danneggiare la carrozzeria

Lunghezza totale	mm	260	280
Codice		C 3285 1260	C 3285 1280
C 3285/1	Cad. €	192,00	211,00
Dimensioni gomma	mm	70x70	70x140
Peso	kg	0,8	1,3



## Spaccadadi

Per agire con azione di rottura su dadi fortemente arrugginiti, ossidati, incrostati, ecc. Preservano l'integrità del filetto, sono necessari ove non sia stato possibile effettuare il disserraggio con chiavi o avvitatrici - Nel caso in cui, per rompere il dado non fosse sufficiente una sola azione di intaglio, è consigliabile operare anche sulla parte opposta per ottenere la divisione in due parti

**ABC TOOLS**

### Tipo meccanico ad anello chiuso

In acciaio al cromo-vanadio - Per dadi fino alla classe 6

Per dadi fino a	mm	17	25	36
<b>Codice</b>		<b>C 3290 0017</b>	<b>C 3290 0024</b>	<b>C 3290 0036</b>
<b>C 3290</b>	Cad. €	<b>18,00</b>	<b>23,50</b>	<b>29,00</b>
Filettatura	M	10	16	22



gr. 24

### Tipo idraulico

Corpo in acciaio speciale - Per dadi fino alla classe 10.9

Punta a scalpello stabile, tagliente ulteriormente temperato ad induzione per evitare scheggiamenti

#### Esecuzione dritta

Per dadi con filettatura M4÷M14 - Apertura 7÷22 mm - Pressione 5 t

<b>Codice</b>	<b>C 3292 2000</b>	<b>C 3292/2</b>	Cad. €	<b>135,00</b>
---------------	--------------------	-----------------	--------	---------------



#### Esecuzione piegata

Per interventi in luoghi di difficile accesso e spazi ristretti

Per dadi con filettatura M14÷M24 - Apertura 22÷36 mm - Pressione 13 t

<b>Codice</b>	<b>C 3292 3000</b>	<b>C 3292/3</b>	Cad. €	<b>440,00</b>
---------------	--------------------	-----------------	--------	---------------



## Estrattori per viti testa esagonale

Attacco  $\frac{1}{4}$ " - E 6,3 mm

In acciaio super-rapido - HSS

Per impiego manuale o con trapani avvitatori

Per viti	mm	6	8	10	13
<b>Codice</b>		<b>C 3293 0006</b>	<b>C 3293 0008</b>	<b>C 3293 0010</b>	<b>C 3293 0013</b>
<b>C 3293</b>	Cad. €	<b>9,55</b>	<b>11,10</b>	<b>11,30</b>	<b>11,50</b>

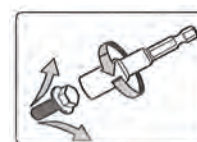

### Assortimento di 4 estrattori

Composto da:

4 estrattori per viti da 6 - 8 - 10 - 13 mm

Fornito in astuccio di plastica con asola per appendere

<b>Codice</b>	<b>C 3293 4000</b>	<b>C 3293/4</b>	Cad. €	<b>41,10</b>	 1
---------------	--------------------	-----------------	--------	--------------	---



## Estrattori per viti

In acciaio al cromo-vanadio

Tipo conico con filettatura sinistra automordente - Per elevate prestazioni

Adatti per estrarre viti spezzate con filettatura destra, si agisce eseguendo prima un foro con una punta, quindi inserire l'estrattore e con l'aiuto di un giramaschi ruotare in senso antiorario

**C 3294/1** - **HAZET** - Esecuzione con gambo rettificato -  10 pz.

**C 3294/3** - **ABC TOOLS** - Esecuzione interamente brunita -  10 pz.

Per viti	M	3÷6	6÷8	8÷11	11÷14	14÷18	18÷24	24÷33	33÷45
<b>Codice</b>	<b>C 3294 ...</b>	<b>1001</b>	<b>1002</b>	<b>1003</b>	<b>1004</b>	<b>1005</b>	—	—	<b>1008</b>
<b>C 3294/1</b>	Cad. €	<b>4,50</b>	<b>5,00</b>	<b>5,95</b>	<b>7,45</b>	<b>8,60</b>	—	—	<b>27,60</b>
<b>Codice</b>	<b>C 3294 ...</b>	<b>3001</b>	<b>3002</b>	<b>3003</b>	<b>3004</b>	<b>3005</b>	<b>3006</b>	<b>3007</b>	<b>3008</b>
<b>C 3294/3</b>	Cad. €	<b>2,54</b>	<b>2,54</b>	<b>2,97</b>	<b>3,55</b>	<b>4,40</b>	<b>6,25</b>	<b>11,20</b>	<b>18,40</b>
Per viti		$\frac{1}{8}$ "÷ $\frac{1}{4}$ "	$\frac{1}{4}$ "÷ $\frac{5}{16}$ "	$\frac{5}{16}$ "÷ $\frac{7}{16}$ "	$\frac{7}{16}$ "÷ $\frac{9}{16}$ "	$\frac{9}{16}$ "÷ $\frac{3}{4}$ "	$\frac{3}{4}$ "÷1"	1"÷ $\frac{13}{8}$ "	$\frac{13}{8}$ "÷2"
Ø preforo C 3294/1	mm	1,8	2,6	3,7	5,5	7,0	10,3	13,7	18,6
Ø preforo C 3294/3	mm	2,5	3,0	4,5	6,0	8,0	11,0	13,5	18,5



C 3294/1



C 3294/3

### Serie di estrattori in astuccio

**C 3294/2** - **HAZET**

**C 3294/4** - **ABC TOOLS**

Pezzi contenuti	5	6	8	
<b>Codice</b>	<b>C 3294 2005</b>	—	<b>C 3294 2008</b>	
<b>C 3294/2</b>	Cad. €	<b>33,00</b>	<b>95,00</b>	
<b>Codice</b>	<b>C 3294 4005</b>	<b>C 3294 4006</b>	<b>C 3294 4008</b>	
<b>C 3294/4</b>	Cad. €	<b>18,50</b>	<b>61,00</b>	
Per viti	M	3÷18	3÷24	3÷45



C 3294/2



C 3294/4

**Estrattori per viti**

In acciaio al cromo-vanadio

**Tipo con 4 taglienti contrapposti** (2 per filetto destro e 2 per filetto sinistro)

Per filettatura sinistra e destra

Con testa esagonale  per l'utilizzo con chiavi di manovra

Agire puntando l'estrattore sulla vite tramite un martello e quindi iniziare l'operazione di estrazione, al termine la vite avrà il suo filetto ancora integro

Per viti	M	5÷6	8÷10	10÷12	12÷16	16÷20
Codice		C 3294 5001	C 3294 5002	C 3294 5003	C 3294 5004	C 3294 5005
<b>C 3294/5</b>	Cad. €	<b>8,15</b>	<b>8,15</b>	<b>9,85</b>	<b>10,40</b>	<b>14,20</b>
Esagono 	mm	6,35 (1/4")	9,5 (3/8")	12,7 (1/2")	15,9 (5/8")	19 (3/4")

**Serie di estrattori C 3294/5 con 4 taglienti contrapposti**

In astuccio di materiale plastico

**C 3294/53 - Con 3 estrattori per viti M 5÷12****C 3294/55 - Con 5 estrattori Per viti M 5÷20**

Codice C 3294 5300	<b>C 3294/53</b>	Cad. €	<b>28,00</b>		1
Codice C 3294 5500	<b>C 3294/55</b>	Cad. €	<b>53,50</b>		1

**Giramaschi regolabili in acciaio stampato a caldo** (forgiato) per elevati sforzi

DIN 1814 - Ganasce temperate

Estremità delle impugnature zigrinate

Grandezza	1	2	3	4	
Codice F 7982 ...	0001	0002	0003	0004	
<b>F 7982/0</b>	Cad. €	<b>23,00</b>	<b>31,60</b>	<b>42,80</b>	<b>65,00</b>
Per quadri  DIN	mm	2,1÷5,5	3,4÷9	4,9÷12	5,5÷16
Adatti per maschi	M	1÷10	4÷12	5÷20	9÷27
Lunghezza totale	mm	175	260	375	480

Inserti filettati per riparare filettature → F 5 pag. 572



C 3294/55

**ABC TOOLS Estrattori a rulli per prigionieri**

In acciaio al cromo-molibdeno - Esecuzione cromata

Per prigionieri con filetto destro o sinistro

Attacco  interno 1/2" e esterno 21 mm

Per gambi Ø	mm	6	8	10	12
Codice		C 3295 0006	C 3295 0008	C 3295 0010	C 3295 0012
<b>C 3295</b>	Cad. €	<b>16,30</b>	<b>16,30</b>	<b>17,70</b>	<b>17,70</b>
Lunghezza totale	mm	60	60	68	68
Ø esterno	mm	24	24	28	28

**Serie di estrattori a rulli**

Composta da:

4 estrattori C 3295 Ø 6 - 8 - 10 - 12 mm

In cassetta di lamiera

Codice C 3295 5000	<b>C 3295/5</b>	Cad. €	<b>66,50</b>		1
--------------------	-----------------	--------	--------------	---	---

**ABC TOOLS Estrattori di prigionieri**

Ad azionamento eccentrico

Con attacco di manovra esagonale  19 mm - **Max.** momento torcente 120 Nm

La complanarità della base della rotella zigrinata, con la base della griffa, consente di serrare il prigioniero a filo della sua sporgenza

**Tipo per viti e prigionieri Ø 5÷20 mm**

Peso 0,4 kg

Codice C 3296 4000	<b>C 3296/4</b>	Cad. €	<b>65,00</b>		1
--------------------	-----------------	--------	--------------	---	---

**Tipo in acciaio forgiato bonificato** - Esecuzione nichelata

Di dimensioni ridotte, adatto per luoghi di difficile accesso

Per viti con Ø	mm	5÷15	10÷19	18÷28
Codice		C 3296 7015	C 3296 7019	C 3296 7028
<b>C 3296/7</b>	Cad. €	<b>53,90</b>	<b>54,50</b>	<b>79,50</b>





## ABC TOOLS Estrattori per cuscinetti a sfere

### Corpi ad espansione in acciaio forgiato

A tre griffe, ad ampio raggio - Esecuzione particolarmente robusta  
Si impiegano in abbinamento alle staffe di contrasto

#### Normali

Per fori Ø max.	mm	8	12	13	15	19	25
Codice	C 3300 ...	1008	1012	1013	1015	1019	1025
<b>C 3300/1</b>	Cad. €	<b>35,20</b>	<b>34,20</b>	<b>34,20</b>	<b>34,20</b>	<b>40,50</b>	<b>44,90</b>
Per fori Ø min.	mm	6	9	10	12	14	20
Profondità di estrazione	mm	30	30	30	30	60	60
Filettatura		M10	M10	M10	M10	M10	M10
Per fori Ø max.	mm	30	37	45	50	55	60
Codice	C 3300 ...	1030	1037	1045	1050	1055	1060
<b>C 3300/1</b>	Cad. €	<b>48,10</b>	<b>67,00</b>	<b>72,50</b>	<b>76,00</b>	<b>98,50</b>	<b>104,00</b>
Per fori Ø min.	mm	25	30	38	43	45	50
Profondità di estrazione	mm	60	70	70	70	100	100
Filettatura		M10	M10	M10	M10	G $\frac{3}{8}$ "	G $\frac{3}{8}$ "

#### Rinforzati

Per fori Ø max.	mm	40	75	115
Codice	C 3300 2040		C 3300 2075	C 3300 2115
<b>C 3300/2</b>	Cad. €	<b>83,00</b>	<b>124,00</b>	<b>132,00</b>
Per fori Ø min.	mm	25	40	70
Profondità di estrazione	mm	45	100	130
Filettatura		M10	G $\frac{3}{8}$ "	G $\frac{3}{8}$ "

#### Staffe di contrasto

Si impiegano con l'ausilio dei relativi corpi ad espansione normali o rinforzati per la presa interna dei cuscinetti a sfera

Per corpi Ø	mm	6÷50	30÷60	40÷60
Codice	C 3300 3050		C 3300 3060	C 3300 3061
<b>C 3300/3</b>	Cad. €	<b>53,50</b>	<b>76,00</b>	<b>203,00</b>
Apertura	mm	35÷75	60÷130	55÷205
Con adattatore		M10	M10 e G $\frac{3}{8}$ "	G $\frac{3}{8}$ "

#### Masse battenti

Vengono impiegate per l'estrazione dei cuscinetti a sfera mediante l'ausilio dei corpi ad espansione - Senza corpi ad espansione

Grandezza	1	2	3	
Codice	C 3300 4001	C 3300 4002	C 3300 4003	
<b>C 3300/4</b>	Cad. €	<b>39,40</b>	<b>61,00</b>	<b>70,50</b>
Con adattatore		M 10	M 10	M 10 - G $\frac{3}{8}$ "
Peso massa battente	kg	0,2	0,7	0,7
Per corpi ad espansione:				
C 3300/1	gr.	8÷19	25÷50	19÷60
C 3300/2	gr.	40	40	40÷115
Lunghezza totale	mm	220	400	400
Peso completa	kg	0,4	1,3	1,4

#### Assortimenti

Per espansioni	mm	10÷45	10÷115
Codice	C 3300 5045		C 3300 5115
<b>C 3300/5</b>	Cad. €	<b>382,00</b>	<b>863,00</b>
Staffe di contrasto Ø	mm	6÷50	6÷60
Con corpi	gr.	13÷45	13÷115
Dimensioni cassetta	mm	300x210x60h	400x350x80h

## ABC TOOLS Estrattori per spine

Adatti per rimuovere facilmente tutte le parti con filetto interno come p.es. spine, chiavette per calettamento, prigionieri

Assortimento composto da:

1 estrattore a massa battente da 1 kg

6 inserti filettati M4 - M5 - M6 - M8 - M10 - M12

1 adattatore per estrattori per cuscinetti a sfera

Fornito in valigetta di resina sintetica

Peso 2 kg

Codice C 3300 8000	<b>C 3300/8</b>	Cad. €	<b>147,00</b>	 1
--------------------	-----------------	--------	---------------	---



C 3300/4 gr. 1



C 3300/4 gr. 2



C 3300/4 gr. 3



## ABC TOOLS Assortimenti di estrattori per cuscinetti a sfere

Adatti per lavori in estrema sicurezza, senza pericolosi scivolamenti del pezzo e estrazioni fuori asse, per estrarre cuscinetti inseriti all'interno di una gabbia o su un albero. Flange zinco-cromate, con cave passanti per il posizionamento automatico in asse dei bracci di estrazione e che consentono di utilizzare il 100% della forza impiegata. Design moderno per ottenere una maggiore funzionalità ed una migliore facilità di utilizzo aumentando di conseguenza la produttività.



Scegliere i bracci appropriati e fissare il primo nella gabbia esterna del cuscinetto

Centrare flangia e vite e fissare il primo gancio nella cava

Inserire il secondo gancio e fissarlo nella cava muovendo leggermente la flangia

Fissare nelle cave i restanti ganci e poi stringere la vite: i ganci si fissano e si centrano automaticamente

Bloccare con una chiave l'adattatore di sostegno ed agire sulla vite per lo smontaggio graduale del cuscinetto



### Composti da:

- 3 flange con cave con angolazione diversa a seconda del cuscinetto da estrarre,

- bracci per estrazione in serie da 4 pezzi per ogni grandezza,

- vite ed anelli di sostegno (solo per gr. 2)

- tabella comparativa cuscinetto-braccio-flangia

In valigetta di resina sintetica

Dimensioni LxPxh 390x290x105 mm

Grandezza	2*			
Codice	C 3301 1002			
<b>C 3301/1</b>	Cad. €	—		
Bracci	gr.	50	60	70
Lunghezza bracci	mm	140	145	150
Per cuscinetti ISO		6011	6305	6212
		6012	6306	6404
		6206	6307	6405
		6207	6208	6406
			6209	6308
			6403	6309
		6210	6310	
		6211	6311	
		6407		
Vite		M14x180		

\* Con 3 anelli di sostegno ed adattatore



## ABC TOOLS Estrattori per cuscinetti a sfere

In acciaio forgiato bonificato, stampato a caldo

Adatto per l'estrazione di cuscinetti sia in posizione verticale sia in posizione orizzontale

L'apertura dei bracci si ottiene tramite la rotazione della ghiera di cui è dotato, adattandosi così in modo rapido, preciso e sicuro a diversi diametri di cuscinetti a sfere ed evitando le inutili perdite di tempo dovute all'aggiustamento dei bracci all'interno del cuscinetto

A regolazione rapida

Con 3 bracci

Apertura max.	mm	150
<b>Codice</b>		<b>C 3302 0150</b>
<b>C 3302</b>	Cad. €	<b>485,00</b>
Apertura min.	mm	30
Vite filettatura x lungh.	mm	G 1/2" x 250
Peso	kg	2,4



## ABC TOOLS Estrattori per volanti di guida

Particolarmente adatti per vetture OPEL ed altre marche

Con 4 bracci

Apertura: massima 90 mm - minima 35 mm

Completi di 1 paio di bracci corti e 1 paio di bracci lunghi

Peso 0,6 kg

Codice C 3302 2000	<b>C 3302/2</b>	Cad. €	<b>206,00</b>	 1
--------------------	-----------------	--------	---------------	---



## ABC TOOLS Estrattori per snodi sferici

In acciaio forgiato bonificato, stampato a caldo - Esecuzione zinco cromata  
Per sterzi di autoveicoli, ammortizzatori, ecc.

### Tipo fisso

Dimensioni A	mm	18	25	29	40	45
Codice		C 3303 0001	C 3303 0002	C 3303 0003	C 3303 0004	C 3303 0005
<b>C 3303</b>	Cad. €	<b>35,80</b>	<b>52,00</b>	<b>69,50</b>	<b>96,00</b>	<b>183,00</b>
Dimensioni B x C	mm	40 x 40	50 x 50	60 x 60	80 x 80	90 x 100
Peso	kg	0,3	0,7	1	2,1	2,8



### Tipo con braccio snodato universale - Esecuzione leggera

Forgiati con robusta nervatura - A doppia regolazione

L'estrattore agisce con movimento a contrasto continuo mediante azione con chiave da 19 mm

Apertura max. B	mm	50	85
Codice		C 3304 0050	C 3304 0085
<b>C 3304</b>	Cad. €	<b>73,00</b>	<b>241,00</b>
Apertura min. A	mm	18	22
Cava C	mm	22	22
Peso	kg	0,9	2,4

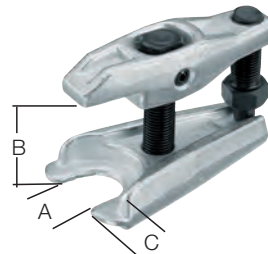

### Tipo con leva collocabile in due posizioni - Esecuzione pesante

Apertura	mm	max. 50	60÷80
Codice		C 3305 0050	C 3305 0080
<b>C 3305</b>	Cad. €	<b>90,00</b>	<b>117,00</b>
Peso	kg	1,4	1,8

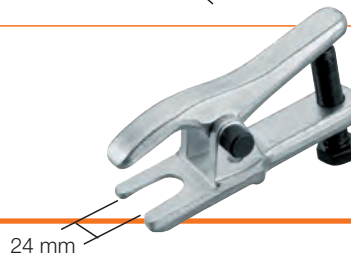

## ABC TOOLS Estrattori a forchetta

In acciaio forgiato bonificato, stampato a caldo - Esecuzione zinco cromata

Apertura forchetta	mm	17,5	24	28,5	41
Codice		C 3305 8018	C 3305 8023	C 3305 8029	C 3305 8040
<b>C 3305/8</b>	Cad. €	<b>16,50</b>	<b>19,40</b>	<b>20,50</b>	<b>18,30</b>
Lunghezza totale	mm	390	390	300	300
Peso	kg	1	1	1	0,9



## Compressori per molle ammortizzatori di automezzi

Adatti per montare e smontare le molle di automezzi con peso non superiore a 2250 kg  
Si impiegano sempre in coppia, agendo anche su un limitato numero di spire

### ABC TOOLS

#### Tipo universale

Con **arco di sicurezza** per posizionare correttamente il dispositivo di serraggio e per evitare pericolosi distacchi accidentali

Staffa montata su 2 rondelle con perni eccentrici per la regolazione secondo il diametro delle molle

Composto da **1 coppia di ganci e arco per la tenuta**

**Carico max. 2000 kg**

**Campo di serraggio 300 mm**

Codice C 3309 0280	<b>C 3309</b>	La coppia €	<b>172,00</b>	1
--------------------	---------------	-------------	---------------	---



Con arco di sicurezza

### CECANGRIP

Adatti per smontare sospensioni Mc Pherson velocemente e in sicurezza

Ganasce fortemente fissate al supporto, dotate di labbro per bloccare la molla

Con possibilità di fissaggio nelle morsa da banco

Forniti in set di 2 coppie di ganasce intercambiabili

#### Tipo per molle di automezzi con peso fino a 1500 kg

Set composto da 2 coppie di ganasce **per molle Ø 80÷145 mm e Ø 145÷195 mm**

Ganasce verniciate a polvere per proteggere le molle

Campo di serraggio 80÷364 mm

Impiego con avvitadadi ad impulso con max. 180 Nm

Lunghezza totale 500 mm - Peso 11 kg

Codice C 3310 1000	<b>C 3310/1</b>	Cad. €	<b>390,00</b>	1
--------------------	-----------------	--------	---------------	---



Con cavo di sicurezza in acciaio

#### Tipo per molle di automezzi con peso fino a 1800 kg

Set composto da 2 coppie di ganasce **per molle Ø 80÷120 mm e Ø 80÷195 mm**

**Ganasce con inserto in poliuretano** adatte per una perfetta tenuta delle molle e per evitare pericolosi scivolamenti

Con **cavo di sicurezza in acciaio** per il fissaggio sicuro della molla

Impugnatura ergonomica e maggiorata per una regolazione rapida e semplice dell'apertura

Impiego con avvitadadi ad impulso con max. 120 Nm

Campo di serraggio 80÷364 mm

Corpo lunghezza 503 mm - Peso 11,6 kg

Codice C 3310 4000	<b>C 3310/4</b>	Cad. €	<b>580,00</b>	1
--------------------	-----------------	--------	---------------	---



**ABC TOOLS** Estrattori ad apertura parallela

In acciaio, tranciato - Esecuzione zinco-cromata

Con tre fori per la regolazione dell'apertura

Adatti per esterni, con bracci a ganasce sottili per impiego in spazi ristretti

Il movimento «a forbice» dei bracci provoca automaticamente la pressione sul pezzo

Apertura	mm	6÷100	6÷100	10÷140	15÷140
Codice		C 3314 1000	C 3314 1001	C 3314 1002	C 3314 1003
<b>C 3314/1</b>	Cad. €	<b>90,00</b>	<b>93,50</b>	<b>106,00</b>	<b>141,00</b>
Pressione max.	t	1	1,5	3,5	4,5
Profondità di presa	mm	70÷85	70÷85	85÷120	125÷155

**ABC TOOLS** Estrattori, separatori

In acciaio al cromo-vanadio

Per cuscinetti, ruote dentate, pulegge e simili, anche di resine termoindurenti o di fibra

## Apparecchio separatore

Apertura A	mm	5÷60	12÷75	22÷115	25÷155	30÷220	40÷280
Codice		C 3315 ...	1101	1102	1103	1104	1105
<b>C 3315/11</b>	Cad. €	<b>62,50</b>	<b>75,00</b>	<b>110,00</b>	<b>180,00</b>	<b>426,00</b>	<b>1.042,00</b>
Distanza fra i perni B	mm	64	75	115	155	220	265

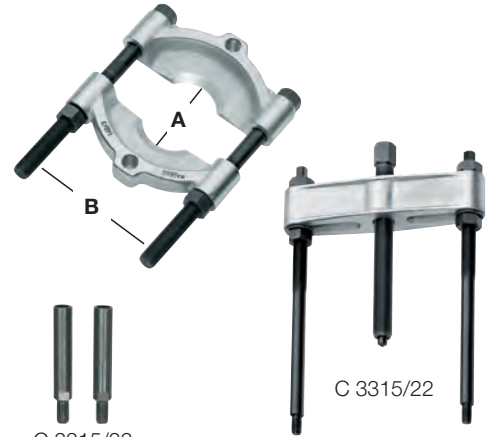

## Estrattori per apparecchi separatori

Per separatori	mm	5÷60	12÷75	22÷115	25÷155	30÷220	40÷280
Codice		C 3315 ...	2201	2202	2203	2204	2205
<b>C 3315/22</b>	Cad. €	<b>64,00</b>	<b>76,00</b>	<b>122,00</b>	<b>225,00</b>	<b>298,00</b>	<b>784,00</b>
Aperture min. e max.	mm	40 - 115	45 - 140	55 - 205	90 - 260	100 - 360	140 - 435
Lunghezza utile perni	mm	150	150	210	315	305	320

C 3315/33

## Prolunghe per perni

Per estrattori	mm	12÷75	22÷115	25÷155	30÷220	40÷280
Codice		C 3315 3301	C 3315 3302	C 3315 3303	C 3315 3304	C 3315 3305
<b>C 3315/33</b>	La coppia €	<b>27,00</b>	<b>27,00</b>	<b>18,50</b>	<b>46,40</b>	<b>256,00</b>
Lunghezza totale	mm	100	100	100	100	200

- Adatte anche per estrattori 5÷60 mm

## Assortimenti di estrattori, separatori

Completi di:

1 separatore, 1 estrattore ed 1 coppia di prolunghe

In cassetta di lamiera

Grandezza		5÷60	12÷75	22÷115
Codice		C 3315 4401	C 3315 4402	C 3315 4403
<b>C 3315/44</b>	Cad. €	<b>212,00</b>	<b>236,00</b>	<b>350,00</b>
Peso cassetta	kg	2,5	3,0	7,6

**ABC TOOLS** Estrattori a bracci sottili

In acciaio, stampato al caldo - Esecuzione zinco-cromata

Bracci reversibili adatti per interni ed esterni

Traversa robusta

Terminali dei bracci estremamente sottili ideali per

l'inserimento in punti di difficile accesso, scorrevoli su guide rettificata che garantiscono trazioni parallele

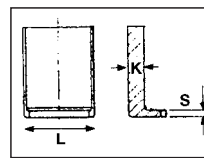

## Estrattori con apertura max. «a» 130 mm

Lungh. utile bracci «b»	mm	100	200
Codice		C 3316 0100	C 3316 0200
<b>C 3316/0</b>	Cad. €	<b>80,50</b>	<b>96,50</b>
Dimens. S x K x L	mm	3,5x6,2x28	3,5x6,2x28

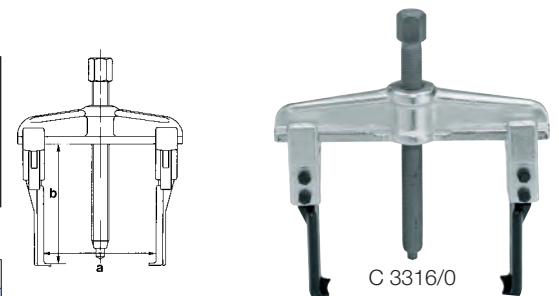

## Bracci di ricambio con ganci sottili per C 3316/0

Lungh. utile bracci «b»	mm	100	200	250
Codice		C 3316 2100	C 3316 2200	C 3316 2250
<b>C 3316/2</b>	Cad. €	<b>21,70</b>	<b>32,40</b>	<b>33,50</b>



## Assortimento di estrattori

Composto da:

6 bracci C 3316/2 lunghezza utile 100 - 200 - 250 mm (2 per tipo)

1 traversa per apertura max. «a» 130 mm

Dimensioni S x K x L 3,5x6,2x28 - Profondità max. 250 mm - Peso 3,3 kg

Codice C 3316 5000	<b>C 3316/5</b>	Cad. €	<b>197,00</b>	1
--------------------	-----------------	--------	---------------	---

## ABC TOOLS Estrattori a bracci sottili a sganciamento rapido

In acciaio, stampato al caldo - Esecuzione zinco-cromata

**A 2 bracci reversibili adatti per interni ed esterni**

Corpo dei bracci stretto, punta piatta - A presa parallela

Traversa extra-robusta con profilo a «T»

**Terminali dei bracci estremamente sottili** ideali per l'inserimento in **punti di difficile accesso**, scorrevoli su guide rettificata che garantiscono trazioni parallele

**Con sistema di spostamento dei bracci a bloccaggio/sbloccaggio rapido**

Apertura «a» mm	20÷90	25÷130	50÷160	60÷200
<b>Codice</b>	<b>C 3316 3090</b>	<b>C 3316 3130</b>	<b>C 3316 3160</b>	<b>C 3316 3200</b>
<b>C 3316/3</b> Cad. €	<b>96,50</b>	<b>102,00</b>	<b>157,00</b>	<b>174,00</b>
Lungh. utile bracci «b» mm	100	100	150	150
Pressione t	4,5	4,5	6,5	6,5



**Bracci di ricambio per C 3316/3**

Lungh. utile bracci «b»mm	200	220	250	300
<b>Codice</b>	<b>C 3316 3320</b>	<b>C 3316 3322</b>	<b>C 3316 3325</b>	<b>C 3316 3330</b>
<b>C 3316/33</b> La cp. €	<b>80,00</b>	<b>119,00</b>	<b>86,00</b>	<b>120,00</b>
Adatti per	C 3316 3090	C 3316 3160	C 3316 3130	C 3316 3200

**Viti di ricambio per estrattori**

Filettatura vite	M14x1,5	G 1/2"	G 1"
<b>Codice</b>	<b>C 3323 9501</b>	<b>C 3323 9502</b>	<b>C 3323 9504</b>
<b>C 3323/95</b> Cad. €	<b>24,40</b>	<b>39,90</b>	<b>106,00</b>
Lunghezza totale mm	140	210	310



## ABC TOOLS Estrattori

**Corpo in acciaio stampato a caldo, bracci in acciaio al cromo-vanadio**

Esecuzione cromata

**Con posizionamento fisso dei bracci**

**Apertura massima 90 mm**

Per dischi, ingranaggi, cuscinetti, ecc.

**C 3317/15 - A 2 bracci**

**C 3317/25 - A 3 bracci**

Apertura massima mm	60	70	90
<b>Codice</b>	<b>C 3317 1560</b>	<b>C 3317 1570</b>	<b>C 3317 1590</b>
<b>C 3317/15</b> Cad. €	<b>32,00</b>	<b>31,60</b>	<b>35,20</b>
<b>Codice</b>	<b>C 3317 2560</b>	<b>C 3317 2570</b>	<b>C 3317 2590</b>
<b>C 3317/25</b> Cad. €	<b>42,50</b>	<b>42,60</b>	<b>45,90</b>
Profondità di estrazione mm	40	44/74	84
Pressione max. C 3317/15 t	1,0	1,2	2,0
Pressione max. C 3317/25 t	1,2	1,3	2,5



C 3317/15



C 3317/25

**Apertura massima 180 mm**

Per dischi, ingranaggi, cuscinetti, ecc.

**A 2 bracci**

Apertura massima mm	130
<b>Codice</b>	<b>C 3317 3130</b>
<b>C 3317/3</b> Cad. €	<b>147,00</b>
Profondità di estrazione mm	160
Pressione max. t	5



**Apertura massima 420 mm**

**Esecuzione pesante**

Per macchine agricole e movimento terra

**A 2 bracci**

Pressione max. 8 t

Apertura massima mm	450
<b>Codice</b>	<b>C 3317 5420</b>
<b>C 3317/5</b> Cad. €	<b>426,00</b>
Profondità di estrazione mm	420
Pressione max. t	8



Corpo in acciaio bonificato, bracci in acciaio al cromo-vanadio

Con bracci snodati di forma diversa alle due estremità - Reversibili

**A 2 bracci**

Apertura massima	mm	150	215
<b>Codice</b>		<b>C 3319 2150</b>	<b>C 3319 2215</b>
<b>C 3319/2</b>	Cad. €	<b>51,00</b>	<b>105,50</b>
Profondità di estrazione	mm	85	130
Pressione max.	t	3,5	4

**A 3 bracci**

Apertura massima	mm	150	215
<b>Codice</b>		<b>C 3319 3150</b>	<b>C 3319 3215</b>
<b>C 3319/3</b>	Cad. €	<b>85,00</b>	<b>124,00</b>
Profondità di estrazione	mm	85	130
Pressione max.	t	4	4,5

**Con 2 bracci scorrevoli su cava - Reversibili - Esecuzione nichelata**

Apertura massima	mm	60	80	120	145	180	250	300
<b>Codice</b>	<b>C 3320 ....</b>	<b>2060</b>	<b>2090</b>	<b>2120</b>	<b>2145</b>	<b>2180</b>	<b>2250</b>	<b>2300</b>
<b>C 3320/2</b>	Cad. €	<b>24,20</b>	<b>25,50</b>	<b>35,00</b>	<b>42,10</b>	<b>70,50</b>	<b>166,00</b>	<b>187,00</b>
Lunghezza utile bracci	mm	60	75	100	100	140	250	300
Peso	kg	0,3	0,6	1,2	1,4	2,6	9	12,5

**Con 3 bracci scorrevoli su cava - Reversibili - Esecuzione nichelata**

Apertura massima	mm	90	120	180	250	350
<b>Codice</b>		<b>C 3320 3090</b>	<b>C 3320 3120</b>	<b>C 3320 3180</b>	<b>C 3320 3250</b>	<b>C 3320 3350</b>
<b>C 3320/3</b>	Cad. €	<b>38,70</b>	<b>53,50</b>	<b>103,00</b>	<b>247,00</b>	<b>373,00</b>
Lunghezza utile bracci	mm	75	100	140	250	300
Peso	kg	0,8	1,5	3,9	12	14,5

**Con 3 bracci fissi per esterni - Esecuzione verniciata**

Apertura massima	mm	80	130	160	190
<b>Codice</b>		<b>C 3321 1080</b>	<b>C 3321 1130</b>	<b>C 3321 1160</b>	<b>C 3321 1190</b>
<b>C 3321/1</b>	Cad. €	<b>27,70</b>	<b>35,40</b>	<b>40,00</b>	<b>48,30</b>
Lunghezza utile bracci	mm	60	90	110	110
Peso	kg	0,7	1,2	2	2

**Con 3 bracci fissi per interni ed esterni - Con estremità a doppio gancio - Esecuzione verniciata**

Apertura massima	mm	250	300	350	400	500	700
<b>Codice</b>	<b>C 3321 ....</b>	<b>3250</b>	<b>3300</b>	<b>3350</b>	<b>3400</b>	<b>3500</b>	<b>3700</b>
<b>C 3321/3</b>	Cad. €	<b>88,50</b>	<b>115,00</b>	<b>125,00</b>	<b>196,00</b>	<b>332,00</b>	<b>468,00</b>
Lunghezza utile bracci	mm	150	190	200	230	250	400
Peso	kg	3,6	5	6	10	20	25

**In acciaio forgiato - Esecuzione nichelata****Con 2 bracci rinforzati scorrevoli su guida - Reversibili**

Apertura massima	mm	80	130	160	200	250	350	520
<b>Codice</b>	<b>C 3322 ....</b>	<b>2080</b>	<b>2130</b>	<b>2160</b>	<b>2200</b>	<b>2250</b>	<b>2350</b>	<b>2520</b>
<b>C 3322/2</b>	Cad. €	<b>57,00</b>	<b>66,00</b>	<b>105,00</b>	<b>118,00</b>	<b>200,00</b>	<b>240,00</b>	<b>340,00</b>
Lunghezza utile bracci	mm	98	98	150	150	200	200	200
Peso	kg	1	1,1	3,1	3,5	6,6	7,5	13,7



## Bracci di ricambio per C 3322/2

Lunghezza utile bracci	mm	98	150	200
<b>Codice</b>		<b>C 3322 5098</b>	<b>C 3322 5150</b>	<b>C 3322 5200</b>
<b>C 3322/5</b>	Cad. €	<b>17,40</b>	<b>29,00</b>	<b>50,50</b>
Per C 3322/2	gr.	80 - 130	160 - 200	250 - 350 - 520

## ABC TOOLS Estrattori per interni ed esterni

In acciaio stampato a caldo - Esecuzione zinco-cromata

Adatti per interni (dimensione «a») ed esterni

Traversa extra-robusta con profilo a "T"

Bracci reversibili ed intercambiabili, scorrevoli su guide rettificcate che garantiscono trazioni

Per medie profondità di estrazione

### Estrattori a 2 bracci

Traversa con scala in centimetri per regolazione uniforme dell'apertura dei bracci

Apertura max. «a»	mm	90	130	160	200	250	350	520
Codice	C 3323 ....	1090	1130	1160	1200	1250	1350	1520
<b>C 3323/1</b>	Cad. €	<b>100,00</b>	<b>107,00</b>	<b>182,00</b>	<b>198,00</b>	<b>290,00</b>	<b>317,00</b>	<b>506,00</b>
Lungh. utile bracci ℓ	mm	100	100	150	150	200	200	200
Pressione max.	t	3	3	5	5	7,5	7,5	10
Filettatura vite		M14x1,5	M14x1,5	G 1/2"	G 1/2"	G 3/4"	G 3/4"	G 1"

### Estrattori a 3 bracci

Particolarmente adatti per grandi sforzi

Apertura max. «a»	mm	200	250
Codice		C 3323 1120	C 3323 1125
<b>C 3323/11</b>	Cad. €	<b>303,00</b>	<b>528,00</b>
Lungh. utile bracci ℓ	mm	150	200
Pressione max.	t	5	7,5
Filettatura vite		G 1/2"	G 3/4"

### Serie di 5 estrattori C 3323/1

Con apertura max. 90 - 130 - 160 - 200 - 250 mm

Su supporto in lamiera

Codice C 3323 9000	<b>C 3323/9</b>	Cad. €	<b>814,00</b>		1
--------------------	-----------------	--------	---------------	---	---

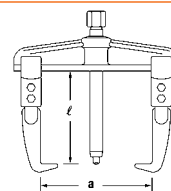

Per grandi profondità di estrazione

### A 2 bracci

Traversa con scala in centimetri per regolazione uniforme dell'apertura dei bracci

C 3323/2 - Lunghezza utile bracci ℓ 200 mm

C 3323/3 - Lunghezza utile bracci ℓ 300 mm

Apertura max. «a»	mm	130	160	250
Codice		C 3323 2130	—	—
<b>C 3323/2</b>	Cad. €	<b>139,00</b>	—	—
Codice		—	C 3323 3160	C 3323 3250
<b>C 3323/3</b>	Cad. €	—	<b>230,00</b>	<b>418,00</b>
Pressione max.	t	3	5	7,5
Vite filettatura x lungh.	mm	M 14x1,5x140	G 1/2"x210	G 3/4"x280



## ABC TOOLS Viti per estrattori

Adatte per sostituire le viti in qualsiasi estrattore che abbia le filettature indicate in tabella

Filettatura vite		M14x1,5	G 1/2"	G 1"
Codice		C 3323 9501	C 3323 9502	C 3323 9504
<b>C 3323/95</b>	Cad. €	<b>24,40</b>	<b>39,90</b>	<b>106,00</b>
Lunghezza totale	mm	140	210	310



## ABC TOOLS Estrattori con staffa di bloccaggio

In acciaio, stampato a caldo - Esecuzione zinco-cromata

Con bracci adatti per interni ed esterni che vengono bloccati con apposita vite contro il pezzo in modo di garantire una sicura presa per l'estrazione

### Tipo per medie profondità di estrazione

Apertura massima	mm	80	90	90	100	145
Codice		C 3325 1080	C 3325 1089	C 3325 1090	C 3325 1100	C 3325 1145
<b>C 3325/1</b>	Cad. €	<b>123,00</b>	<b>149,00</b>	<b>171,00</b>	<b>162,00</b>	<b>193,00</b>
Lunghezza utile bracci	mm	90	85	100	110	145
Pressione max.	t	5	5	5	6	8



C 1

### Tipo per lunghe profondità di estrazione

Apertura massima	mm	110
Codice		C 3325 2110
<b>C 3325/2</b>	Cad. €	<b>256,00</b>
Lunghezza utile bracci	mm	170
Pressione max.	t	5

## ABC TOOLS Estrattori per camicie

### Apertura 60÷160 mm

Si impiegano operando l'aggancio a mezzo dei bracci snodati (con estremità ad unghia), su tre punti del bordo inferiore della camicia dei cilindri

L'adattamento alla presa si ottiene serrando il dado esagonale della vite di espansione

L'estrazione, successivamente, si effettua con un normale intervento di contrasto fra vite centrale e bracci scorrevoli

Peso 6,8 kg

Codice C 3326 0000	<b>C 3326</b>	Cad. €	<b>725,00</b>		1
--------------------	---------------	--------	---------------	---	---



## ABC TOOLS Estrattori universali

Costruzione robusta ideale per lavori pesanti

Con 3 bracci intercambiabili ad apertura parallela

Apertura massima	mm	380	520	650
Codice		C 3326 8380	C 3326 8520	C 3326 8650
<b>C 3326/8</b>	Cad. €	<b>933,00</b>	<b>958,00</b>	<b>1.033,00</b>
Lunghezza utile bracci	mm	200	200	200
Pressione max.	t	15	15	15



### Viti idrauliche per estrattori universali C 3326/8

Filettatura vite	G	1/2"	3/4"	1"
Codice		C 3326 9012	C 3326 9034	C 3326 9001
<b>C 3326/9</b>	Cad. €	<b>235,00</b>	<b>253,00</b>	<b>394,00</b>
Pressione max.	t	12	12	15
Lunghezza totale	mm	410	410	460



## Martelli per meccanica

Testa in acciaio speciale forgiato, temperata e rinvenuta  
Superficie battente e penna simmetrica lucide - DIN 1041

Tipo antinfortunistico, di sicurezza

**PICARD**

**C 3429/0 - Manico anatomico in legno Hickory verniciato, con colletto e vite di sicurezza**

La vite di sicurezza previene il distacco della testa e garantisce una giunzione sicura e duratura tra il manico e la testa, senza elementi sporgenti

**C 3430/1 - Manico anatomico in fibra di vetro rivestito in gomma con colletto - Di alta sicurezza**

Peso	g	200	300	400	500	600	800	1000	1500	2000
Codice	C 3429 ....	0200	0300	0400	0500	0600	0800	0990	0995	0999
C 3429/0	Cad. €	25,10	25,80	28,50	30,40	36,50	40,20	47,10	60,00	77,50
Codice	C 3430 ....	1200	1300	—	1500	—	1800	1990	1995	1999
C 3430/1	Cad. €	32,30	36,70	—	41,20	—	54,50	70,50	83,00	107,00

**Manico anatomico ULTRATEC a 3 componenti:** anima in fibra di vetro infrangibile, sottostruttura di forma ergonomica in polipropilene, rivestimento in elastomero per una presa ottimale e antiscivolo

Peso	g	200	300	500	800	1000	1500	2000
Codice	C 3430 ....	2200	2300	2500	2800	2990	2995	2999
C 3430/2	Cad. €	27,20	30,10	35,60	47,40	56,00	72,00	92,50

**ABC tools** by MAXXCraft - Made in Germany

Esecuzione **ANTIRIMBALZO**, con innovativo sistema di giunzione tra la testa ed il manico (dotato di colletto di protezione con rivestimento in gomma), che **riduce notevolmente le vibrazioni** ed elimina il possibile distacco tra le due parti

Ideale **per imprimere una forza di impatto maggiore** e per lavori intensi **con minor fatica**

Con **manico in legno Hickory, colletto rivestito in gomma** e spina di sicurezza

Peso	g	300	500	800	1000
Codice	C 3431 0300	C 3431 0500	C 3431 0800	C 3431 1000	
C 3431	Cad. €	46,60	56,50	70,50	79,50



**ANTINFORTUNISTICO**

Mod. SecuTec:  
con colletto e  
vite di sicurezza



C 3429/0 - Manico in Hickory



C 3430/1 - Manico in fibra di vetro



Manico ULTRATEC a 3 componenti



ANTIRIMBALZO ed ANTINFORTUNISTICO

**PICARD**

Con manico in resina termoplastica

Peso	g	200	300	500	800	1000
Codice	C 3431 2200	C 3431 2300	C 3431 2500	C 3431 2800	C 3431 2990	
C 3431/2	Cad. €	25,40	26,50	31,50	43,80	51,00
	pz.	12	12	12	6	6

Manici di ricambio per martelli C 3431/2, completi di cuneo - pz. 1

Per teste da	g	200	300	500	800	1000
Codice	C 3431 4200	C 3431 4300	C 3431 4500	C 3431 4800	C 3431 4990	
C 3431/4	Cad. €	9,65	10,80	13,10	17,30	19,90

Con manico in tubo metallico rivestito in gomma - pz. 6

Peso	g	300	500
Codice	C 3431 3300	C 3431 3500	
C 3431/3	Cad. €	36,80	37,50

Con manico anatomico bicomponente con anima in fibra di vetro, per renderlo più robusto e resistente alla rottura e rivestimento esterno in gomma antiscivolo, per un ottimo comfort e una maggiore maneggevolezza - pz. 12

Peso	g	300	500	800
Codice	C 3431 5300	C 3431 5500	C 3431 5800	
C 3431/5	Cad. €	29,10	35,20	44,80

Con manico anatomico in legno di frassino

Peso	g	50	100	200	300	400	500
Codice	C 3432 ....	0050	0100	0200	0300	0400	0500
C 3432/0	Cad. €	20,10	20,10	20,10	22,10	24,10	25,70
	pz.	12	12	12	12	12	12
Peso	g	600	800	1000	1500	2000	
Codice	C 3432 ....	0600	0800	0990	0995	0999	
C 3432/0	Cad. €	30,90	35,10	41,40	55,00	70,50	
	pz.	12	6	6	6	6	



Manico bicomponente



## ABC TOOLS Martelli per meccanica

Testa in acciaio speciale forgiato, temperata e rinvenuta  
Superficie battente e penna simmetrica lucide - DIN 1041

**C 3432/1 - Con manico anatomico in legno di frassino**

**C 3432/2 - Con manico antiscivolo in materiale sintetico resistente alle sollecitazioni**

Peso	g	100	200	300	400	500	600	800	1000	1500	2000
Codice	C 3432 ....	1100	1200	1300	1400	1500	1600	1800	1990	1995	1999
<b>C 3432/1</b>	Cad. €	<b>7,20</b>	<b>7,75</b>	<b>8,95</b>	<b>10,30</b>	<b>11,20</b>	<b>13,00</b>	<b>16,00</b>	<b>18,10</b>	<b>22,10</b>	<b>26,70</b>
Codice	C 3432 ....	—	2200	2300	—	2500	—	2800	2990	2995	—
<b>C 3432/2</b>	Cad. €	—	<b>17,60</b>	<b>19,60</b>	—	<b>22,70</b>	—	<b>28,90</b>	<b>33,00</b>	<b>33,50</b>	—
	pz.	20	12	12	6	12	6	6	6	6	6



C 2

## ABC TOOLS Manici per martelli - (DIN 5111)

Adatti per martelli DIN 1041

**Anatomici, in legno di classe A (prima qualità) cerato**

**C 3432/6 - In confezione blister completi di cuneo - 20 pz.**

**C 3432/7 - Senza cuneo - Cerato - 20 pz.**

Per teste da	g	100	200	300	400	500	600	800	1000	1500	2000
Codice	C 3432 ....	6100	6200	6300	6400	6500	6600	6800	6990	6995	6999
<b>C 3432/6</b>	Cad. €	<b>2,45</b>	<b>2,55</b>	<b>3,55</b>	<b>3,65</b>	<b>4,10</b>	<b>4,50</b>	<b>4,90</b>	<b>5,45</b>	<b>5,65</b>	<b>6,20</b>
Codice	C 3432 ....	7100	7200	7300	7400	7500	7600	7800	7990	7995	7999
<b>C 3432/7</b>	Cad. €	<b>1,90</b>	<b>2,00</b>	<b>2,90</b>	<b>3,00</b>	<b>3,30</b>	<b>3,60</b>	<b>4,10</b>	<b>4,30</b>	<b>4,60</b>	<b>4,80</b>
Lunghezza	mm	260	280	300	310	320	330	350	360	380	400



## Cunei di sicurezza per manici di martelli

**In acciaio, ad espansione automatica**

La particolare forma delle alette provoca una torsione del cuneo nel manico di legno e aumenta sensibilmente la forza di tenuta rispetto alle prescrizioni delle norme DIN

Per martelli da	g	100÷200	300÷400	500÷800	1000÷1500	1500÷2000
Codice		C 3432 8101	C 3432 8102	C 3432 8103	C 3432 8104	C 3432 8105
<b>C 3432/81</b>	La conf. €	<b>3,80</b>	<b>5,50</b>	<b>6,60</b>	<b>9,40</b>	<b>5,90</b>
Larghezza	mm	13	18	22	28	31
	cf.	10	10	10	10	5

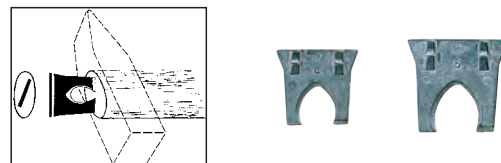

## Cappucci di nylon per martelli - (DIN 1041)

Resistentissimi e di facile applicazione

Per martelli da	g	300	500	800
Codice		C 3432 9300	C 3432 9500	C 3432 9800
<b>C 3432/9</b>	Cad. €	<b>9,65</b>	<b>15,10</b>	<b>17,80</b>



## PICARD Martelli per meccanica fine

Tipo «Francese»

**In acciaio forgiato, testa temperata**

Con testa rettangolare e penna asimmetrica - Manico in legno di frassino

Esecuzione verniciata - 6 pz.

Peso	g	500	600*	800	1000	1500	2000
Codice	C 3436 ....	1500	1600	1800	1990	1995	1999
<b>C 3436/1</b>	Cad. €	<b>29,80</b>	<b>15,50</b>	<b>40,30</b>	<b>47,40</b>	<b>63,50</b>	<b>82,00</b>

\*



## ABC TOOLS Martelline per saldatori

**In acciaio forgiato, testa temperata**

Con punta e penna diritta

**C 3440/1 - Con manico di legno**

**C 3440/2 - Con manico in acciaio**

Codice C 3440 1000	<b>C 3440/1</b>	Cad. €	<b>11,20</b>		10
Codice C 3440 2000	<b>C 3440/2</b>	Cad. €	<b>15,40</b>		10

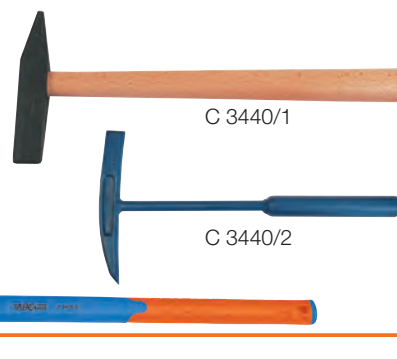

## ABC TOOLS Martelli per usi vari

Testa in acciaio forgiato, temperata - Con manico anatomico di legno

Per cesellatori, argentieri, ecc. - Con testa tonda Ø 25 mm e penna sferica - Peso 100 g

Codice C 3444 1000	<b>C 3444/1</b>	Cad. €	<b>68,00</b>		1
--------------------	-----------------	--------	--------------	---	---



**PICARD** - Per tappezziere

Con testa tonda Ø 10 mm, penna a granchio ed alette di rinforzo - Esecuzione lucida - Peso 200 g

Codice C 3445 0000	<b>C 3445</b>	Cad. €	<b>72,50</b>		12
--------------------	---------------	--------	--------------	---	----



**PICARD** - Per orologiai - Con testa tonda Ø 11x70 mm - Esecuzione lucida

Peso 60 g -  6 pz.

Codice C 3448 0060	<b>C 3448</b>	Cad. €	<b>46,30</b>		6
--------------------	---------------	--------	--------------	---	---



## Martelli per falegnami e carpentieri

Testa in acciaio forgiato, temperata

Tipo con testa tonda e punta a penna levachiodi ricurva per facilitare l'estrazione dei chiodi  
Battente tondo con superficie liscia

Con manico anatomico in legno di frassino -  6 pz.

Testa Ø	mm	25	27
Codice		<b>C 3451 0025</b>	<b>C 3451 0027</b>
<b>C 3451/0</b>	Cad. €	<b>37,40</b>	<b>39,70</b>
Peso con manico	g	480	610



**PICARD**

Con manico anatomico in tubo metallico, rivestito in gomma

Testa Ø 25 mm - Peso con manico 700 g

Codice C 3451 3025	<b>C 3451/3</b>	Cad. €	<b>47,80</b>		6
--------------------	-----------------	--------	--------------	---	---



**PICARD**

Tipo con testa rettangolare e penna asimmetrica - Forma «Francese» - DIN 5109

Con manico anatomico in legno di frassino -  12 pz.

Testa ■	mm	25	28
Codice		<b>C 3452 0025</b>	<b>C 3452 0028</b>
<b>C 3452</b>	Cad. €	<b>24,10</b>	<b>25,80</b>
Peso con manico	g	400	550



## ABC TOOLS Martelli per uso casalingo

Peso con manico	g	300	500
Codice		<b>C 3454 0300</b>	<b>C 3454 0500</b>
<b>C 3454/0</b>	Cad. €	<b>11,20</b>	<b>12,80</b>



## Martelli per calderai e lattonieri

Testa in acciaio forgiato, temperata - Manico anatomico in legno di frassino

Con battente tondo piano e penna sferica - Forma inglese/americana

ABC TOOLS

Peso	g	200	300	400	500	600	800	1000
Codice	C 3454 ...	<b>8200</b>	<b>8300</b>	<b>8400</b>	<b>8500</b>	<b>8600</b>	<b>8800</b>	<b>8990</b>
<b>C 3454/8</b>	Cad. €	<b>9,70</b>	<b>10,60</b>	<b>12,00</b>	<b>12,30</b>	<b>13,60</b>	<b>16,20</b>	<b>18,80</b>



**PICARD**

Peso	g	225	340	450	500	700	900
Codice	C 3455 ...	<b>0225</b>	<b>0340</b>	<b>0450</b>	<b>0500</b>	<b>0700</b>	<b>0900</b>
<b>C 3455/0</b>	Cad. €	<b>26,50</b>	<b>26,60</b>	<b>29,90</b>	<b>31,60</b>	<b>37,30</b>	<b>44,20</b>
Peso	libbre	1/2	3/4	1	1 1/8	1 1/2	2



Tipo per impiego nella lavorazione del legno, in officine meccaniche e carrozzerie

Con testa in gomma dura nera - DIN 5128

Battenti piani - Manico in legno di frassino

C 3470/65 - Durezza 65 Shore

C 3470 - Durezza 90 Shore

Ø superficie battente mm	40	54	64	74	90
Codice	—	C 3470 6554	C 3470 6564	C 3470 6574	—
C 3470/65	Cad. € —	5,90	8,30	10,90	—
Codice	C 3470 0040	C 3470 0054	C 3470 0064	C 3470 0074	C 3470 0090
C 3470	Cad. € 4,55	5,90	8,30	10,90	15,50
Peso con manico ca.	g 130	290	460	680	1200



Con testa in gomma di qualità naturale

Non lascia tracce o impronte di colore sulle parti colpite

Battenti piani - Durezza 90 Shore

Ø superficie battente mm	55	64	74	90
Codice	C 3471 0000	C 3471 0064	C 3471 0074	C 3471 0090
C 3471	Cad. € 9,10	10,80	16,30	18,80
Peso	g 350	450	700	1200



Tipo interamente in gomma antiurto con anima in acciaio indeformabile

Impugnatura con intagli antiscivolo per una presa sicura

Battenti piani Ø 46 mm

Peso ca. 750 g

Codice C 3470 5046	C 3470/5	Cad. €	28,40	📦	1
--------------------	----------	--------	-------	---	---



Tipo con testa in pelle di bufalo e manico in legno

Gli articoli C 3472/1 e C 3472/2 sono appesantiti mediante inserzioni in piombo

Ø superficie battente mm	30	40	50	60	85
Codice	C 3472 0030	C 3472 0044	C 3472 0056	C 3472 0070	C 3472 0085
C 3472	Cad. € 73,00	88,00	110,00	136,00	321,00
Codice	C 3472 1030	C 3472 1040	C 3472 1050	C 3472 1070	C 3472 1085
C 3472/1	Cad. € 76,50	93,50	122,00	147,00	367,00
Codice	C 3472 2030	C 3472 2040	C 3472 2050	—	—
C 3472/2	Cad. € 79,00	98,00	127,00	—	—
Peso ca. C 3472	g 100	280	400	570	1400
Peso ca. C 3472/1	g 140	360	550	850	2350
Peso ca. C 3472/2	g 170	460	730	1130	3200



Tipo interamente in legno

Ø superficie battente mm	44	55	60	67	93
Codice	C 3474 0050	C 3474 0060	C 3474 0070	C 3474 0080	C 3474 0093
C 3474	Cad. € 6,05	8,15	11,40	12,70	23,80
Peso con manico ca.	g 250	350	450	600	1000



**ABC TOOLS** Mazzuole antirimbalo

Interamente in poliuretano di alta qualità, resistente agli agenti chimici

Durezza 90±2 Shore A - Costruite in unico pezzo

Non danneggia le superfici, resiste a tagli abrasioni, ecc.

Particolarmente adatte per smontare cerchi di autoveicoli

La testa contiene delle piccole sfere in acciaio per l'assorbimento dei rimbalzi durante l'impiego

Robusta impugnatura con zona di presa antiscivolo

Diametro mm	35	45	55	60
Codice	C 3479 4035	C 3479 4045	C 3479 4055	C 3479 4060
C 3479/4	Cad. € 24,30	31,20	35,90	41,60
Peso	g 450	700	1000	1400



## Mazzuole con teste intercambiabili

Adatte per aggiustatori, carrozzieri, meccanici, battilastra, piastrellisti, ecc.

**ABC TOOLS** - Mod. «FERROPLEX»

Con una testa in acciaio speciale ed una in nylon intercambiabile

Manico in tubo di acciaio - Impugnatura in gomma con effetto ammortizzante

Per impiego universale, per lavori di servizio e montaggio

Anello rosso sulla testa in nylon per una rapida identificazione della superficie battente -  6 pz.

Teste Ø	mm	30	35
Codice		C 3476 0030	C 3476 0035
<b>C 3476</b>	Cad. €	<b>64,00</b>	<b>65,00</b>
Lunghezza totale	mm	290	295
Peso	g	600	800



**ABC TOOLS**

**C 3477/1** - Tipo con teste in resina sintetica e manico anatomico in legno di frassino

**C 3479/1** - Tipo con teste in nylon e manico anatomico in legno di classe A (prima qualità)

Teste Ø	mm	22	27	35	40	50	60
Codice	C 3477 ...	1022	1027	1035	1040	1050	1060
<b>C 3477/1</b>	Cad. €	<b>7,75</b>	<b>9,55</b>	<b>14,50</b>	<b>17,40</b>	<b>28,00</b>	<b>39,90</b>
Codice	C 3479 ...	1022	1027	1035	1040	1050	1060
<b>C 3479/1</b>	Cad. €	<b>8,35</b>	<b>10,70</b>	<b>16,00</b>	<b>20,90</b>	<b>32,10</b>	<b>41,80</b>
Lunghezza totale	mm	250	265	290	320	340	380
Peso	g	140	215	400	550	860	1365



**C 3477/2** - Teste di ricambio in resina sintetica -  10 pz.

**C 3479/3** - Teste di ricambio in nylon -  10 pz.

Diametro	mm	22	27	35	40	50	60
Codice	C 3477 ...	2022	2027	2035	2040	2050	2060
<b>C 3477/2</b>	Cad. €	<b>0,67</b>	<b>1,26</b>	<b>2,39</b>	<b>2,66</b>	<b>5,40</b>	<b>7,20</b>
Codice	C 3479 ...	3022	3027	3035	3040	3050	3060
<b>C 3479/3</b>	Cad. €	<b>1,53</b>	<b>2,00</b>	<b>4,45</b>	<b>5,65</b>	<b>10,10</b>	<b>13,50</b>



Mod. Orig «SIMPLEX» - Germany - Composto da:

**2 teste intercambiabili** in materiale di alta qualità

**1 corpo** con scanalature interne che consentono un bloccaggio sicuro e impediscono la rotazione sia del manico che delle teste

**1 manico anatomico** C 3487/1 in legno di classe A (prima qualità)

Sostituzione rapida delle teste e del manico: basta svitare la vite esagonale da 10 mm

Tipo con corpo in lega di alluminio

Con una testa di gomma morbida azzurra C 3488/1 ed una in nylon bianco C 3488/3

Adatte per ebanisti, piastrellisti, mobiliari, falegnami

Non lasciano traccia o impronta di colore sulle parti colpite, sono utilissime per montaggio di infissi, mobili, ecc. e trovano altresì impiego in autofficine per lavori su testate o nelle carrozzerie

Superficie battente	Ø mm	40
Codice		C 3486 0040
<b>C 3486</b>	Cad. €	<b>77,00</b>
Lunghezza totale	mm	330
Peso	kg	0,4



Tipo con corpo in ghisa temperata

Con due teste in gomma dura nera C 3488/2

Adatte per piastrellisti, carpentieri, raddrizzare lamiera, per ponteggi

Superficie battente	Ø mm	30	40	50	60
Codice		C 3486 2030	C 3486 2040	C 3486 2050	C 3486 2060
<b>C 3486/2</b>	Cad. €	<b>37,40</b>	<b>46,50</b>	<b>63,00</b>	<b>80,50</b>
Lunghezza totale	mm	300	330	350	405
Peso	kg	0,3	0,6	1,2	1,6



Con due teste in resina sintetica rossa C 3488/3

A media resistenza, adatte per autofficine, carrozzerie, lavorazioni su lamiera, per ponteggi

Superficie battente	Ø mm	30	40	50	60
Codice		C 3486 3030	C 3486 3040	C 3486 3050	C 3486 3060
<b>C 3486/3</b>	Cad. €	<b>37,40</b>	<b>53,00</b>	<b>76,50</b>	<b>99,00</b>
Lunghezza totale	mm	300	330	350	405
Peso	kg	0,3	0,6	1,1	1,5

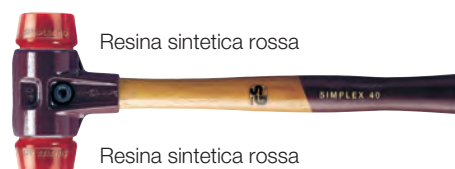

## Mazzuole con teste intercambiabili

Adatte per aggiustatori, carrozzieri, meccanici, battilastra, piastrellisti, ecc.

### Tipo con corpo in ghisa temperata

#### Con due teste in nylon bianco C 3488/5

Per elevate prestazioni - Non lasciano traccia o impronta di colore sulle parti colpite

Adatte per autofficine, carrozzerie, lavorazioni su lamiera, per ponteggi, manutenzione varia

Superficie battente	Ø mm	30	40	50	60	100*
<i>Codice</i>		C 3486 5030	C 3486 5040	C 3486 5050	C 3486 5060	C 3486 5100
<b>C 3486/5</b>	Cad. €	<b>45,60</b>	<b>62,50</b>	<b>96,50</b>	<b>125,00</b>	<b>385,00</b>
Lunghezza totale	mm	300	330	350	405	1000
Peso	kg	0,3	0,6	1,1	1,5	5,3

\*Mazza con teste in «SUPER PLASTIK» - Vite esagonale da 14 mm

#### Con due teste in lega leggera C 3488/9

Per autofficine carrozzerie, allineamenti, stampi, fonderie

Superficie battente	Ø mm	30	40	50	60
<i>Codice</i>		C 3486 9030	C 3486 9040	C 3486 9050	C 3486 9060
<b>C 3486/9</b>	Cad. €	<b>52,00</b>	<b>67,50</b>	<b>105,00</b>	<b>134,00</b>
Lunghezza totale	mm	300	330	350	405
Peso	kg	0,4	0,7	1,4	1,9

#### Con una testa di gomma dura nera C 3488/2 ed una in resina sintetica rossa C 3488/3

Per autofficine, carrozzerie, lavorazioni su lamiera, per ponteggi, piastrellisti, carpentieri

Superficie battente	Ø mm	30	40	50	60
<i>Codice</i>		C 3486 2330	C 3486 2340	C 3486 2350	C 3486 2360
<b>C 3486/23</b>	Cad. €	<b>37,40</b>	<b>49,80</b>	<b>69,50</b>	<b>89,50</b>
Lunghezza totale	mm	300	330	350	405
Peso	kg	0,3	0,6	1,1	1,6

#### Con una testa di gomma dura nera C 3488/2 ed una in nylon bianco C 3488/5

La testa in nylon non lascia traccia o impronta di colore sulle parti colpite - Per autofficine, carrozzerie, lavorazioni su lamiera, per ponteggi, piastrellisti, carpentieri, manutenzione varia

Superficie battente	Ø mm	30	40	50	60
<i>Codice</i>		C 3486 2530	C 3486 2540	C 3486 2550	C 3486 2560
<b>C 3486/25</b>	Cad. €	<b>41,50</b>	<b>54,50</b>	<b>79,50</b>	<b>103,00</b>
Lunghezza totale	mm	300	330	350	405
Peso	kg	0,3	0,6	1,2	1,6



### ACCESSORI PER MAZZUOLE CON TESTE INTERCAMBIABILI

#### Corpi in ghisa temperata con manico anatomico in legno di classe A (prima qualità) C 3487/1

Per teste	Ø mm	30	40	50	60	80
<i>Codice</i>		C 3487 0030	C 3487 0040	C 3487 0050	C 3487 0060	C 3487 0080
<b>C 3487/0</b>	Cad. €	<b>25,00</b>	<b>30,40</b>	<b>41,30</b>	<b>49,50</b>	<b>88,00</b>
Lunghezza totale	mm	300	330	350	405	490

#### Manici di legno di classe A (prima qualità)

Per teste Ø	mm	30	40	50	60	80	100*
<i>Codice</i>	C 3487 ....	1030	1040	1050	1060	1080	1100
<b>C 3487/1</b>	Cad. €	<b>10,80</b>	<b>11,30</b>	<b>13,80</b>	<b>14,50</b>	<b>18,10</b>	<b>71,50</b>
Lunghezza totale	mm	260	275	310	335	395	900

\* Manico per mazze, in legno Hickory



#### Teste di ricambio

**C 3488/1 - In gomma morbida azzurra «TPE-soft»** - Per ebanisti, piastrellisti, mobiliari, falegnami, ecc.

**C 3488/2 - In gomma dura nera** - Per usi universali

**C 3488/3 - In resina sintetica rossa** - Per usi universali - Di media resistenza

**C 3488/5 - In nylon bianco** - Per elevate prestazioni - Ad altissima resistenza

**C 3488/9 - In lega leggera**, questa testa sostituisce le tradizionali mazzuole di rame e di piombo

Diametro	mm	30	40	50	60	80	100
<i>Codice</i>	C 3488 ....	1030	1040	1050	1060	—	—
<b>C 3488/1</b>	Cad. €	<b>8,10</b>	<b>11,10</b>	<b>15,50</b>	<b>21,00</b>	—	—
<i>Codice</i>	C 3488 ....	2030	2040	2050	2060	2080	—
<b>C 3488/2</b>	Cad. €	<b>6,20</b>	<b>8,10</b>	<b>10,70</b>	<b>15,30</b>	<b>27,00</b>	—
<i>Codice</i>	C 3488 ....	3030	3040	3050	3060	—	—
<b>C 3488/3</b>	Cad. €	<b>6,20</b>	<b>11,40</b>	<b>17,60</b>	<b>24,70</b>	—	—
<i>Codice</i>	C 3488 ....	5030	5040	5050	5060	5080	5100
<b>C 3488/5</b>	Cad. €	<b>10,30</b>	<b>16,00</b>	<b>27,50</b>	<b>37,50</b>	<b>61,00</b>	<b>84,50</b>
<i>Codice</i>	C 3488 ....	9030	9040	9050	9060	9080	—
<b>C 3488/9</b>	Cad. €	<b>13,30</b>	<b>18,60</b>	<b>31,60</b>	<b>41,90</b>	<b>72,50</b>	—



## Mazzuole e mazze antirimbalzo

Adatte per aggiustatori, carrozzieri, meccanici, battilastra, piastrellisti, ecc.  
Il corpo contiene delle piccole sfere di acciaio per l'assorbimento dei rimbalzi durante l'impiego

### MAZZUOLE

Con teste intercambiabili in nylon

Mod. «**SUPERCRAFT**» - Germany

Con manico anatomico in tubo metallico, rivestito in gomma

Teste Ø	mm	25	30	35	40	45	50*	60*	70*
Codice	C 3479 ....	5025	5030	5035	5040	5045	5050	5060	5070
<b>C 3479/5</b>	Cad. €	<b>42,50</b>	<b>47,10</b>	<b>52,50</b>	<b>56,00</b>	<b>62,00</b>	<b>74,00</b>	<b>134,00</b>	<b>190,00</b>
Lunghezza totale	mm	265	265	300	300	300	300	320	320
Peso	g	370	520	650	820	900	1080	1700	2500

### Esecuzione con manico fluo

Manico anatomico in tubo metallico giallo fluorescente, facilmente rintracciabile

Adatte per il settore aeronautico, aerospaziale, automotive, costruzione di impianti, lavori di assemblaggio e riparazione, posizionamento pezzi, ecc.

Terminale del manico rivestito in morbida gomma antiscivolo

Teste Ø	mm	30	40	50	60
Codice	C 3479 7030	C 3479 7040	C 3479 7050	C 3479 7060	
<b>C 3479/7</b>		<b>47,10</b>	<b>56,00</b>	<b>74,00</b>	<b>134,00</b>
Lunghezza totale	mm	265	300	300	320
Peso	g	520	820	1080	1700

### Con manico in legno Hickory

Teste Ø	mm	25	30	35	40	45	50	60	70
Codice	C 3482 ....	1025	1030	1035	1040	1045	1050	1060	1070
<b>C 3482/1</b>	Cad. €	<b>41,90</b>	<b>45,50</b>	<b>49,70</b>	<b>55,00</b>	<b>59,00</b>	<b>67,00</b>	<b>126,00</b>	<b>158,00</b>
Lunghezza totale	mm	300	330	330	350	350	360	360	370
Peso	g	280	400	550	700	850	1000	1650	2000

Teste di ricambio in nylon per mazzuole C 3479/5 e C 3482/1 -  10 pz.

Diametro	mm	25	30	35	40	45	50	60	70
Codice	C 3479 ....	6025	6030	6035	6040	6045	6050	6060	6070
<b>C 3479/6</b>	Cad. €	<b>4,70</b>	<b>5,45</b>	<b>6,15</b>	<b>7,30</b>	<b>8,95</b>	<b>10,60</b>	<b>16,00</b>	<b>24,90</b>

### Mod. «POLYFER» - Con manico anatomico in tubo metallico

Teste Ø	mm	50
Codice		C 3482 3050
<b>C 3482/3</b>	Cad. €	<b>59,00</b>
Lunghezza totale	mm	345
Peso	g	1200

Teste di ricambio in nylon per mazzuole C 3482/3 Ø 35 mm

Codice C 3482 4035	<b>C 3482/4</b>	Cad. €	<b>5,90</b>		1
--------------------	-----------------	--------	-------------	---	---

### ABC TOOLS - Con manico anatomico in tubo metallico

Teste Ø	mm	35	40	50	60	70
Codice		C 3482 5035	C 3482 5040	C 3482 5050	C 3482 5060	C 3482 5070
<b>C 3482/5</b>	Cad. €	<b>38,90</b>	<b>41,80</b>	<b>55,00</b>	<b>60,00</b>	<b>74,00</b>
Lunghezza totale	mm	280	300	315	325	325

Teste di ricambio in nylon per mazzuole C 3482/5 -  10 pz.

Teste Ø	mm	35	40	50	60	70
Codice		C 3482 6035	C 3482 6040	C 3482 6050	C 3482 6060	C 3482 6070
<b>C 3482/6</b>	Cad. €	<b>7,00</b>	<b>8,35</b>	<b>10,00</b>	<b>12,10</b>	<b>17,20</b>

### MAZZE - Mod. «SUPERCRAFT» - Germany

Con teste intercambiabili in nylon e manico in legno Hickory

La forza battente supera del 100% le normali mazze

C 3483/2 - Teste di ricambio in nylon per mazze C 3483/1 -  2 pz.

Teste Ø	mm	80	100
Codice		C 3483 1080	C 3483 1100
<b>C 3483/1</b>	Cad. €	<b>326,00</b>	<b>440,00</b>
Codice		C 3483 2080	C 3483 2100
<b>C 3483/2</b>	Cad. €	<b>37,10</b>	<b>49,60</b>

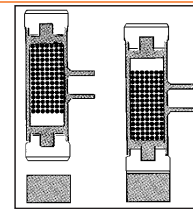

\* 50÷70 mm: con collarino di sicurezza per prevenire accidentali rotture del manico



## ABC TOOLS Mazzuole di rame

Tipo con manico in tubo di acciaio e fissaggio antinfortunistico della testa

Peso con manico	g	300	500	800	1000	1500	2000	5000
Codice	C 3490 ...	0300	0500	0800	1000	1500	2000	5000
<b>C 3490</b>	Cad. €	<b>19,60</b>	<b>27,90</b>	<b>39,50</b>	<b>44,00</b>	<b>65,00</b>	<b>78,50</b>	<b>200,00</b>
Lunghezza totale	mm	260	285	295	310	330	330	720
	pz.	12	10	10	10	6	4	1



Tipo con manico anatomico in legno di frassino

**C 3491** - Con spina per il bloccaggio di sicurezza della testa - 6 pz.

**C 3491/1** - Senza spina - 6 pz.

Peso	g	200	300	400	500	600	800	1000	1500	2000
Codice	C 3491 ...	0200	0300	0400	0500	0600	0800	1000	—	—
<b>C 3491</b>	Cad. €	<b>13,50</b>	<b>20,10</b>	<b>26,70</b>	<b>33,70</b>	<b>40,70</b>	<b>54,00</b>	<b>67,50</b>	—	—
Codice	C 3491 ...	1200	1300	1400	1500	1600	1800	1990	1995	1999
<b>C 3491/1</b>	Cad. €	<b>11,90</b>	<b>17,70</b>	<b>23,60</b>	<b>29,50</b>	<b>35,40</b>	<b>47,20</b>	<b>59,00</b>	<b>88,50</b>	<b>118,00</b>
Lunghezza totale	mm	250	250	265	280	280	290	300	300	300



C 3491 - Con spina di sicurezza

## ABC TOOLS Mazzuole di piombo

Con manico in tubo di acciaio

Peso con manico	kg	1	2	3	6
Codice		C 3492 0001	C 3492 0002	C 3492 0003	C 3492 0006
<b>C 3492</b>	Cad. €	<b>17,00</b>	<b>24,50</b>	<b>35,70</b>	<b>68,00</b>
Lunghezza totale	mm	285	330	425	710
	pz.	6	6	1	1



## ABC TOOLS Incudini

In acciaio, cementate e temperate

Peso circa	kg	10	20	30	40
Codice		C 3510 0010	C 3510 0020	C 3510 0030	C 3510 0040
<b>C 3510</b>	Cad. €	<b>181,00</b>	<b>417,00</b>	<b>586,00</b>	<b>742,00</b>
Superficie battente	mm	112x80	130x98	152x115	165x122
Altezza	mm	98	127	150	158
Peso circa	kg	50	60	80	100
Codice		C 3510 0050	C 3510 0060	C 3510 0080	C 3510 0100
<b>C 3510</b>	Cad. €	<b>904,00</b>	<b>1.075,00</b>	<b>1.414,00</b>	<b>1.764,00</b>
Superficie battente	mm	167x140	175x147	195x162	220x170
Altezza	mm	170	190	205	225



## Tenaglie da forgia

In acciaio forgiato - Esecuzione verniciata

**C 3512** - Con ganasce piatte, diritte

**C 3513** - Con ganasce ondulate, con intaglio di presa

**C 3514** - Con ganasce piatte, piegate

**C 3515** - Con ganasce mezzotonde

Lunghezza totale	mm	400	500	600
Codice		C 3512 0400	C 3512 0500	C 3512 0600
<b>C 3512</b>	Cad. €	<b>65,00</b>	<b>65,00</b>	<b>65,00</b>
Codice		C 3513 0400	C 3513 0500	C 3513 0600
<b>C 3513</b>	Cad. €	<b>65,00</b>	<b>65,00</b>	<b>65,00</b>
Codice		C 3514 0400	C 3514 0500	C 3514 0600
<b>C 3514</b>	Cad. €	<b>65,00</b>	<b>65,00</b>	<b>65,00</b>
Codice		—	C 3515 0500	—
<b>C 3515</b>	Cad. €	—	<b>65,00</b>	—



C 3512



C 3513



C 3514



C 3515



**PICARD Martelli per carrozzieri**

**In acciaio speciale**

Manico anatomico in legno Hickory

**Tipo con una testa tonda ed una quadra, piane**

Testa tonda Ø	mm	32
Codice		<b>C 3520 1032</b>
<b>C 3520/1</b>	Cad. €	<b>59,50</b>
Lato testa quadra	mm	25
Distanza tra le teste	mm	105
Peso	g	300
	pz.	6



**Tipo con una testa tonda zigrinata ed una quadra piana**

Testa tonda Ø	mm	32	40
Codice		<b>C 3520 2032</b>	<b>C 3520 2040</b>
<b>C 3520/2</b>	Cad. €	<b>76,00</b>	<b>82,00</b>
Lato testa quadra	mm	25	35
Distanza tra le teste	mm	105	95
Peso	g	300	380
	pz.	6	6



**Tipo con una testa tonda piana ed una a penna curva**

Dimensioni: testa Ø 40 mm - □ 14x3 mm - distanza tra le teste 140 mm

Peso 330 g

Codice <b>C 3522 5000</b>	<b>C 3522/5</b>	Cad. €	<b>78,00</b>		6
---------------------------	-----------------	--------	--------------	---	---



**Tipo con una testa tonda piana ed una a penna dritta**

Dimensioni: testa Ø 40 mm - □ 14x3 mm - distanza tra le teste 140 mm

Peso 330 g

Codice <b>C 3522 6000</b>	<b>C 3522/6</b>	Cad. €	<b>79,50</b>		6
---------------------------	-----------------	--------	--------------	---	---



**Tipo con una testa tonda piana ed una a punta conica dritta**

Dimensioni: testa Ø 37 mm - distanza tra le teste 135 mm

Peso 310 g

Codice <b>C 3522 8000</b>	<b>C 3522/8</b>	Cad. €	<b>71,50</b>		6
---------------------------	-----------------	--------	--------------	---	---



**Tipo con una testa tonda piana ed una a sfera dritta**

Dimensioni: testa Ø 40 mm - testa a sfera Ø 18 mm - distanza tra le teste 155 mm

Peso 460 g

Codice <b>C 3522 9000</b>	<b>C 3522/9</b>	Cad. €	<b>69,50</b>		6
---------------------------	-----------------	--------	--------------	---	---



**Tipo con una testa tonda bombata ed una a penna arrotondata**

Dimensioni: testa Ø 33 mm - □ 36x10 mm - distanza tra le teste 160 mm

Peso 500 g

Codice <b>C 3524 2000</b>	<b>C 3524/2</b>	Cad. €	<b>54,00</b>		6
---------------------------	-----------------	--------	--------------	---	---



**Tipo con una testa tonda piana ed una a penna dritta**

Dimensioni: testa Ø 30 mm - □ 25x5 mm - distanza tra le teste 115 mm

Peso 300 g

Codice <b>C 3524 3000</b>	<b>C 3524/3</b>	Cad. €	<b>59,50</b>		6
---------------------------	-----------------	--------	--------------	---	---



**Tipo con una testa tonda piana ed una a penna dritta lunga**

Dimensioni: testa Ø 31 mm - □ 32 x 4 mm - distanza tra le teste 170 mm

Peso 620 g

Codice <b>C 3524 4000</b>	<b>C 3524/4</b>	Cad. €	<b>81,00</b>		6
---------------------------	-----------------	--------	--------------	---	---

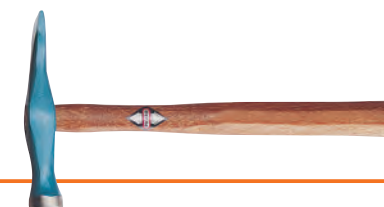

## Martelli per carrozzieri

In acciaio speciale

**PICARD** - Manico anatomico in legno Hickory

**Tipo con testa rettangolare piana zigrinata**

Dimensioni: altezza testa 65 mm - superficie battente  47x29 mm

Peso 300 g

Codice **C 3524 7000** **C 3524/7** Cad. € **87,00**  6



**Tipo con testa rettangolare piana**

Dimensioni: altezza testa 65 mm - superficie battente  47x29 mm

Peso 300 g

Codice **C 3524 8000** **C 3524/8** Cad. € **86,00**  6



**Tipo con testa rettangolare bombata**

Dimensioni: altezza testa 65 mm - superficie battente  47x29 mm

Peso 300 g

Codice **C 3524 9000** **C 3524/9** Cad. € **86,00**  6



**ABC tools** - Manico anatomico in legno di frassino

**Tipo con una testa tonda bombata ed una a penna curva**

Dimensioni: testa Ø 40 mm - distanza tra le teste 160 mm

Peso 350 g

Codice **C 3525 1000** **C 3525/1** Cad. € **40,00**  6



**Tipo con una testa tonda bombata ed una a penna larga dritta**

Dimensioni: testa Ø 32 mm - distanza tra le teste 165 mm

Peso 480 g

Codice **C 3525 2000** **C 3525/2** Cad. € **41,40**  6

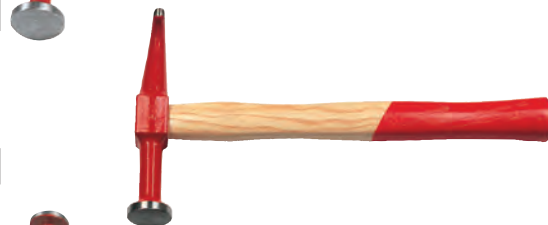

**Tipo con due teste tonde, piane e bombate**

Dimensioni: 1 testa Ø 40 mm, 1 testa Ø 32 mm - distanza tra le teste 150 mm

Peso 460 g

Codice **C 3525 3000** **C 3525/3** Cad. € **37,30**  6



**Tipo con una testa tonda ed una quadra, piane**

Testa tonda Ø	mm	32	40
Codice		<b>C 3525 4032</b>	<b>C 3525 4040</b>
<b>C 3525/4</b>	Cad. €	<b>25,50</b>	<b>26,90</b>
Lato testa quadra	mm	25	35
Distanza tra le teste	mm	100	105
Peso	g	300	350
	pz.	6	6



**Tipo con una testa tonda zigrinata ed una quadra piana**

Testa tonda Ø	mm	32	40
Codice		<b>C 3525 5032</b>	<b>C 3525 5040</b>
<b>C 3525/5</b>	Cad. €	<b>31,80</b>	<b>72,00</b>
Lato testa quadra	mm	25	35
Distanza tra le teste	mm	100	105
Peso	g	300	350
	pz.	6	6



## Assortimento di utensili per carrozzieri

Composto da **7 utensili**:

1 martello con due teste tonde, piane e bombate, Ø 40 e Ø 32 mm - C 3525/3

1 scalpello piatto per meccanica, larghezza di taglio 21 mm (tipo C 3602/4)

1 tasso a due teste tonde, piane e convesse Ø 60 mm - C 3528/1

1 tasso universale a rotaia, altezza 57 mm - C 3528/2

1 tasso a tacco altezza 35 mm - C 3528/3

1 tasso curvo allungato altezza 25 mm - C 3528/4

1 tasso a doppia penna

In cassetta di lamiera dimensioni LxPxh 310x170x65 mm

Peso 6,5 kg

Codice **C 3525 9000** **C 3525/9** Cad. € **336,00**  1



## Tassi per carrozzieri

**PICARD****Tipo a cuneo**

Dimensioni: lunghezza 112 mm - larghezza 64 mm - Peso 0,9 kg

<b>Codice C 3526 1000</b>	<b>C 3526/1</b>	Cad. €	<b>67,00</b>		1
---------------------------	-----------------	--------	--------------	---	---

**Tipo curvo allungato**

Lungh. x largh. x h mm	120x56x21	115x53x30
<b>Codice</b>	<b>C 3526 2001</b>	<b>C 3526 2002</b>
<b>C 3526/2</b>	Cad. € <b>67,50</b>	<b>73,00</b>
Peso kg	0,8	1,1

**Tipo curvo con faccia zigrinata**

Dimensioni: lungh. max. 125 mm, min. 90 mm - largh. 55 mm - altezza 25 mm - Peso 1,4 kg

<b>Codice C 3526 4000</b>	<b>C 3526/4</b>	Cad. €	<b>86,50</b>		1
---------------------------	-----------------	--------	--------------	---	---

**Tipo universale a rotaia**

Dimensioni: larghezza 55 mm - altezza 63 mm - profondità 75 mm - Peso 1,2 kg

<b>Codice C 3526 6000</b>	<b>C 3526/6</b>	Cad. €	<b>107,00</b>		1
---------------------------	-----------------	--------	---------------	---	---

**Tipo a virgola**

Dimensioni: lunghezza 130 mm - larghezza 55 mm - Peso 0,9 kg

<b>Codice C 3526 7000</b>	<b>C 3526/7</b>	Cad. €	<b>102,00</b>		1
---------------------------	-----------------	--------	---------------	---	---

**Tipo a suola**

Dimensioni: lunghezza 105 mm - larghezza 66 mm - Peso 0,9 kg

<b>Codice C 3526 9000</b>	<b>C 3526/9</b>	Cad. €	<b>74,00</b>		1
---------------------------	-----------------	--------	--------------	---	---

**Tipo a due teste tonde - Forma «DIABOLO»** - Con una superficie piana ed una bombata  
Dimensioni: teste Ø 54 mm - altezza 64 mm - Peso 0,7 kg

<b>Codice C 3527 4000</b>	<b>C 3527/4</b>	Cad. €	<b>64,50</b>		1
---------------------------	-----------------	--------	--------------	---	---



C 3

**ABC TOOLS****Tipo a due teste tonde, piane e convesse**

Dimensioni: teste Ø 60 mm - altezza 57 mm - Peso 0,6 kg

<b>Codice C 3528 1000</b>	<b>C 3528/1</b>	Cad. €	<b>43,60</b>		1
---------------------------	-----------------	--------	--------------	---	---

**Tipo universale, a rotaia**

Dimensioni: 60x46 e 75x50 mm - altezza 57 mm - Peso 1 kg

<b>Codice C 3528 2000</b>	<b>C 3528/2</b>	Cad. €	<b>64,00</b>		1
---------------------------	-----------------	--------	--------------	---	---

**Tipo a tacco**

Dimensioni: 80x60 mm - altezza 35 mm - Peso 1 kg

<b>Codice C 3528 3000</b>	<b>C 3528/3</b>	Cad. €	<b>51,00</b>		1
---------------------------	-----------------	--------	--------------	---	---

**Tipo curvo allungato**

Dimensioni: 115x57 mm - altezza 25 mm - Peso 1 kg

<b>Codice C 3528 4000</b>	<b>C 3528/4</b>	Cad. €	<b>51,00</b>		1
---------------------------	-----------------	--------	--------------	---	---

**PICARD**

Con impugnatura, verniciati, superfici di lavoro lucidate

**Tipo con due teste rettangolari, grandi**

Dimensioni: superfici battenti 85x55 mm e 43x33 mm - lunghezza 125 mm - Peso 1,1 kg

<b>Codice C 3528 5000</b>	<b>C 3528/5</b>	Cad. €	<b>119,00</b>		1
---------------------------	-----------------	--------	---------------	---	---

**Tipo con due teste rettangolari, piccole**

Dimensioni: superfici battenti 50x50 mm e 38x33 mm - lunghezza 125 mm - Peso 0,9 kg

<b>Codice C 3528 6000</b>	<b>C 3528/6</b>	Cad. €	<b>81,00</b>		1
---------------------------	-----------------	--------	--------------	---	---

**Tipo con una testa tonda ed una testa a penna**

Dimensioni: superfici battenti Ø 58 mm e 48x10 mm - lunghezza 130 mm - Peso 0,9 kg

<b>Codice C 3528 7000</b>	<b>C 3528/7</b>	Cad. €	<b>68,00</b>		1
---------------------------	-----------------	--------	--------------	---	---



## **PICARD** Ferri per carrozzieri

In acciaio speciale

### Tipo a spatola piegata

Dimensioni: lunghezza totale 270 mm - lunghezza di impiego 140 mm  
larghezza minima 18 mm - larghezza massima 30 mm

Peso 0,5 kg

<b>Codice C 3529 1000</b>	<b>C 3529/1</b>	Cad. €	<b>59,50</b>		1
---------------------------	-----------------	--------	--------------	---	---



### Tipo a spatola lunga, curva

Dimensioni: lunghezza totale 390 mm - lunghezza di impiego 200 mm  
larghezza minima 25 mm - larghezza massima 58 mm

Peso 0,9 kg

<b>Codice C 3529 3000</b>	<b>C 3529/3</b>	Cad. €	<b>94,00</b>		1
---------------------------	-----------------	--------	--------------	---	---



### Tipo a cucchiaio

Dimensioni: lunghezza totale 300 mm - lunghezza di impiego 160 mm - larghezza 50 mm

Peso 0,8 kg

<b>Codice C 3529 5000</b>	<b>C 3529/5</b>	Cad. €	<b>76,00</b>		1
---------------------------	-----------------	--------	--------------	---	---



### Tipo a gomito

Dimensioni: lunghezza totale 440 mm - larghezza minima 40 mm - larghezza massima 58 mm  
superficie di impiego minima 150 mm, massima 180 mm

Peso 1,9 kg

<b>Codice C 3529 6100</b>	<b>C 3529/61</b>	Cad. €	<b>126,00</b>		1
---------------------------	------------------	--------	---------------	---	---



### Tipo a gomito piegato

Dimensioni: lunghezza totale 500 mm - larghezza minima 40 mm - larghezza massima 58 mm  
superficie di impiego minima 140 mm, massima 200 mm

Peso 2,2 kg

<b>Codice C 3529 6200</b>	<b>C 3529/62</b>	Cad. €	<b>153,00</b>		1
---------------------------	------------------	--------	---------------	--	---



### Tipo a scalpello

Dimensioni: superficie battente 64x26 mm - lunghezza 135 mm - larghezza 48 mm

Peso 0,8 kg

<b>Codice C 3529 6300</b>	<b>C 3529/63</b>	Cad. €	<b>65,00</b>		1
---------------------------	------------------	--------	--------------	---	---



### Tipo a scure

Dimensioni: superficie battente 45x77 mm - lunghezza 192 mm - larghezza 77 mm

Peso 1,6 kg

<b>Codice C 3529 6400</b>	<b>C 3529/64</b>	Cad. €	<b>117,00</b>		1
---------------------------	------------------	--------	---------------	---	---



### Tipo a leva per ridurre, con zigrinatura - Con manico in resina sintetica

Dimensioni: lunghezza totale 315 mm - lunghezza di impiego 130 mm - larghezza 40 mm

Peso 0,6 kg

<b>Codice C 3529 6600</b>	<b>C 3529/66</b>	Cad. €	<b>122,00</b>		1
---------------------------	------------------	--------	---------------	---	---



### Tipo per raddrizzare parafanghi - Con inserto di protezione in cuoio

Dimensioni: lunghezza totale 400 mm

Peso 1 kg

<b>Codice C 3536 6000</b>	<b>C 3536/6</b>	Cad. €	<b>51,00</b>		1
---------------------------	-----------------	--------	--------------	---	---



## **PICARD** Assortimento di utensili per carrozzieri

Composto da **7 utensili**:

**1** mazzuola con teste intercambiabili in resina sintetica Ø 32 mm - (tipo C 3477/1)

**1** martello con una testa tonda ed una quadra, piane - C 3520/1 gr. 32

**1** martello con una testa tonda ed una quadra bombata - Mod. 252/21 1/2

**1** martello con una testa tonda bombata ed una a penna arrotondata - C 3524/2

**1** tasso curvo allungato C 3526/2 gr. 1

**1** tasso con una testa tonda ed una testa a penna - C 3528/7

**1** tasso tipo a fungo dimensioni 74x61x49 mm - Mod. 252/38

### In cassetta di lamiera

Dimensioni LxPxh 355x180x50 mm

Peso 7 kg

<b>Codice C 3543 6000</b>	<b>C 3543/6</b>	Cad. €	<b>502,00</b>		1
---------------------------	-----------------	--------	---------------	---	---



## ABC TOOLS Impugnatura salvamano per scalpelli

In resina termoplastica morbida, a fungo

Si applica per protezione e sicurezza ad ogni tipo di scalpello e serve, durante l'impiego per evitare i danni cagionati alla mano dai colpi accidentali del martello

Adatta per scalpelli con gambo a sezione di qualsiasi forma

Gambo leggermente conico, lunghezza 90 mm, zigrinato per la facile e comoda presa con la mano

Alloggiamento per scalpelli con sezione:

- ottagonale / esagonale - min. 12 mm, max. 17 mm

- nervata / rettangolare - min. 11x17 mm, max. 13x26 mm

Codice C 3601 2000 C 3601/2 Cad. € 9,20  10





## Scalpelli per meccanica

Tipo a tagliante diritto

ABC TOOLS

In acciaio al cromo-vanadio - Esecuzione verniciata

A sezione nervata 

Lunghezza totale	mm	125	150	200	250	300
Codice	C 3602 ....	0125	0150	0200	0250	0300
C 3602/0	Cad. €	5,80	8,10	13,70	21,10	29,40
Larghezza del taglio	mm	18	22	26	30	34
	pz.	10	10	10	10	10

HAZET

- DIN 6453 A

In acciaio al cromo-vanadio - Esecuzione verniciata opaca

Interamente temperati - Senza necessità di trattamento termico dopo la riaffilatura

A sezione rettangolare smussata 

Lunghezza totale	mm	125	150	175	200	250
Codice	C 3602 ....	2002	2003	2005	2006	2007
C 3602/2	Cad. €	12,80	15,20	20,40	24,70	35,00
Larghezza del taglio	mm	15	18	21	24	25
Sezione	mm	14x9	17x11	20x12	23x13	23x13
	pz.	10	10	10	10	10



ABC TOOLS - DIN 6453

In acciaio autotemperante al cromo-vanadio - Esecuzione verniciata

Testa indurita, indeformabile

A sezione rettangolare smussata 

Lunghezza totale	mm	100	120	150	175	200	250
Codice	C 3602 ....	4100	4120	4150	4175	4200	4250
C 3602/4	Cad. €	7,20	8,85	8,50	10,40	11,60	13,90
Larghezza del taglio	mm	15	12	18	21	24	25
Sezione	mm	14x9	10x9	17x11	20x12	23x13	23x13
	pz.	10	10	10	10	10	10



Tipo ad unghia

HAZET

- DIN 6451

In acciaio al cromo-vanadio - Esecuzione verniciata opaca

Impugnatura a sezione ottagonale  10 mm - Larghezza del taglio 4 mm

Lunghezza totale	mm	125
Codice		C 3603 2125
C 3603/2	Cad. €	11,00
	pz.	10



ABC TOOLS - DIN 6451

In acciaio autotemperante al cromo-vanadio - Esecuzione verniciata

Testa indurita, indeformabile

A sezione rettangolare smussata 

Lunghezza totale	mm	125	150	200	250
Codice		C 3603 4125	C 3603 4150	C 3603 4200	C 3603 4250
C 3603/4	Cad. €	9,00	10,40	12,60	16,20
Larghezza del taglio	mm	5	6	8	9
Sezione	mm	17x11	17x11	20x12	23x13
	pz.	10	10	10	10



## ABC TOOLS Scalpelli per muratori

In acciaio autotemperante al cromo-vanadio - Esecuzione verniciata



### Tipo a tagliente diritto

Testa indurita, indeformabile - DIN 7254

A sezione rettangolare smussata

Lunghezza totale	mm	200	250	300	350	400	500	600
Codice	C 3604 ...	0200	0250	0300	0350	0400	0500	0600
<b>C 3604</b>	Cad. €	<b>10,80</b>	<b>13,00</b>	<b>15,60</b>	<b>18,00</b>	<b>20,70</b>	<b>24,50</b>	<b>31,00</b>
Larghezza del taglio	mm	26	26	29	29	29	32	32
Sezione	mm	20x12	20x12	23x13	23x13	23x13	26x13	26x13
	pz.	10	10	5	5	5	5	5



A sezione ottagonale

Lunghezza totale	mm	200	250	300	350	400
Codice		C 3605 0200	C 3605 0250	C 3605 0300	C 3605 0350	C 3605 0400
<b>C 3605</b>	Cad. €	<b>9,30</b>	<b>11,20</b>	<b>13,40</b>	<b>15,20</b>	<b>17,30</b>
Larghezza del taglio	mm	23	23	26	26	30
Sezione	mm	16	16	18	18	20
	pz.	10	10	5	5	5



### Tipo con tagliente diritto riaffilabile

A sezione tonda, ideale per evitare scheggiature e favorire la percussione

Con nervatura per una resistenza ed una durata maggiore - 6 pz.

Lunghezza totale	mm	250	300	350	400
Codice		C 3607 3250	C 3607 3300	C 3607 3350	C 3607 3400
<b>C 3607/3</b>	Cad. €	<b>9,55</b>	<b>10,90</b>	<b>12,20</b>	<b>14,80</b>
Larghezza del taglio	mm	23	23	23	23
Sezione	mm	14	16	16	16



RIAFFILABILE

A sezione rettangolare smussata 25x12 mm

Con punta affilata e temprata ad induzione, adatta per spaccare mattoni e pietre

Larghezza taglio 70 mm - Lunghezza totale 220 mm - 6 pz.

Codice C 3607 7070	<b>C 3607/7</b>	Cad. €	<b>12,70</b>	6 pz.
--------------------	-----------------	--------	--------------	-------



RIAFFILABILE

### Tipo a punta - A sezione ottagonale

Testa indurita, indeformabile - DIN 7256

Lunghezza totale	mm	250	300	350	400
Codice		C 3608 0250	C 3608 0300	C 3608 0350	C 3608 0400
<b>C 3608</b>	Cad. €	<b>10,60</b>	<b>12,30</b>	<b>13,40</b>	<b>14,60</b>
Sezione	mm	16	18	18	20
	pz.	10	5	5	5



### Tipo a punta riaffilabile - A sezione tonda

ideale per evitare scheggiature e favorire la percussione

Con nervatura per una resistenza ed una durata maggiore - 6 pz.

Lunghezza totale	mm	250	300	350	400
Codice		C 3609 3250	C 3609 3300	C 3609 3350	C 3609 3400
<b>C 3609/3</b>	Cad. €	<b>9,55</b>	<b>10,20</b>	<b>12,20</b>	<b>12,50</b>
Sezione	mm	14	16	16	16



RIAFFILABILE

## ABC TOOLS Scalpelli per elettricisti

In acciaio autotemperante al cromo-vanadio - Esecuzione verniciata

A tagliente diritto - Testa indurita, indeformabile - 10 pz.

Lunghezza totale	mm	200	200	250	250	300
Codice		C 3610 1001	C 3610 1002	C 3610 1003	C 3610 1004	C 3610 1005
<b>C 3610/1</b>	Cad. €	<b>6,15</b>	<b>6,15</b>	<b>7,60</b>	<b>8,35</b>	<b>9,30</b>
Larghezza del taglio	mm	8	10	12	14	14
Sezione		●	●	●	●	●



## ABC TOOLS Scalpelli a sezione extrapiatta

In acciaio autotemperante al cromo-vanadio - Esecuzione verniciata

Testa indurita, indeformabile

Adatto per scanalature o tagli lunghi su muri e lamiere - Dimensioni 240x26x7h mm

**C 3611** - Esecuzione diritta

**C 3611/1** - Esecuzione inclinata

Codice C 3611 0000	<b>C 3611</b>	Cad. €	<b>13,40</b>	10 pz.
Codice C 3611 1000	<b>C 3611/1</b>	Cad. €	<b>27,50</b>	5 pz.



C 3611



C 3611/1

## Bulini

Tipo automatico con molla

**ABC TOOLS**

**Con corpo in ottone e punta in acciaio speciale** - Esecuzione lucida - Sezione tonda ●  
Profondità di bulinatura regolabile ruotando il pomolo zigrinato, che agisce sulla molla interna  
Evitano l'intervento del martello - Forza max. raggiungibile **110 N** - Lunghezza totale 130 mm

Codice C 3614 0000	<b>C 3614</b>	Cad. €	<b>18,40</b>		1
--------------------	---------------	--------	--------------	---	---

**Con corpo brunito in acciaio al cromo-vanadio e punta in acciaio speciale**

Profondità di bulinatura regolabile tramite rotazione della parte zigrinata

Impiego con una sola mano senza l'ausilio del martello

Le gr. 380 e 850 sono dotate di cappuccio in materiale plastico per un comodo utilizzo

Forza max. raggiungibile	N	200	380	850
Codice		<b>C 3614 2200</b>	<b>C 3614 2380</b>	<b>C 3614 2000</b>
<b>C 3614/2</b>	Cad. €	<b>17,30</b>	<b>21,90</b>	<b>32,60</b>
Lunghezza totale	mm	125	145	150



gr. 200



gr. 380



gr. 850

Tipo semplice

**In acciaio al cromo-vanadio** - Esecuzione verniciata opaca - DIN 7250

Sezione ottagonale ● - Lunghezza totale 120 mm -  10 pz.

**C 3615/2** - **HAZET**

**C 3615/25** - **ABC TOOLS**

Diametro del corpo	mm	10	12
Codice		<b>C 3615 2010</b>	<b>C 3615 2012</b>
<b>C 3615/2</b>	Cad. €	<b>8,55</b>	<b>10,60</b>
Codice		<b>C 3615 2510</b>	<b>C 3615 2512</b>
<b>C 3615/25</b>	Cad. €	<b>2,78</b>	<b>3,25</b>



C 3615/2



C 3615/25

## ABC TOOLS Punzoni - Cacciaspine

**In acciaio al cromo-vanadio** - Esecuzione verniciata - DIN 6458

Sezione ottagonale ● - **Diametro del corpo 10 mm** - Lunghezza totale 120 mm -  10 pz.

Diametro punta	a mm	1	2	3	4
Codice		<b>C 3616 2001</b>	<b>C 3616 2002</b>	<b>C 3616 2003</b>	<b>C 3616 2004</b>
<b>C 3616/2</b>	Cad. €	<b>2,85</b>	<b>2,85</b>	<b>2,85</b>	<b>2,85</b>
Diametro punta	mm	5	6	8*	10*
Codice		<b>C 3616 2005</b>	<b>C 3616 2006</b>	<b>C 3616 2008</b>	<b>C 3616 2010</b>
<b>C 3616/2</b>	Cad. €	<b>2,85</b>	<b>2,85</b>	<b>3,55</b>	<b>3,55</b>

\* Diametro del corpo 12 mm

Assortimento di 6 utensili in cassetta di plastica:

5 punzoni C 3616/2 Ø 1 - 2 - 3 - 4 - 5 mm

1 bulino C 3615/25 Ø 10 mm

Codice C 3616 6000	<b>C 3616/6</b>	Cad. €	<b>27,30</b>		1
--------------------	-----------------	--------	--------------	---	---



## Assortimenti di scalpelli, punzoni, bulini

**ABC TOOLS**

Con 6 utensili

Composti da:

2 scalpelli piatti da 125x12 e 150x12 mm

1 scalpello ad unghia da 125x4 mm

2 punzoni Ø 3 e 4 mm

1 bulino Ø 10 mm

**C 3620/2 - In cassetta**

**C 3621/6 - Su supporto da banco**

Codice C 3620 2000	<b>C 3620/2</b>	Cad. €	<b>46,20</b>		1
--------------------	-----------------	--------	--------------	---	---

Codice C 3621 6000	<b>C 3621/6</b>	Cad. €	<b>34,10</b>		1
--------------------	-----------------	--------	--------------	---	---



C 3620/2



C 3621/6

**HAZET**

- Su supporto di resina -  1 pz.

Grandezza	1	2
Codice	<b>C 3622 1001</b>	<b>C 3622 1002</b>
<b>C 3622/1</b>	Cad. €	<b>89,00</b>
Composti da:		
1 scalpello a tagliente diritto	Mod. 731-2 da 125x11 mm	C 3602/2 da 150 mm
1 scalpello a tagliente diritto	Mod. 731-5 da 150x15 mm	C 3602/2 da 200 mm
1 scalpello ad unghia	C 3603/2 da 125 mm	Mod. 740-3 da 150x6 mm
1 bulino	C 3615/2 Ø 10 mm	C 3615/2 Ø 12 mm
1 punzone	Mod. 745-3 da 120x3 mm	Mod. 745-2 da 120x2 mm
1 punzone	Mod. 745a-4 da 20x4 mm	Mod. 745a-4 da 120x4 mm



## Cacciaspine

**In acciaio speciale** - Impugnatura zigrinata, nichelata

**Serie con cacciaspine di precisione, per meccanica fine** - Sezione tonda ●

Composta da 9 cacciaspine Ø 0,9 - 1,4 - 1,8 - 2,4 - 2,8 - 3,4 - 3,9 - 4,9 - 5,9 mm

**In cassetta di lamiera**

Codice C 3623 1000	<b>C 3623/1</b>	Cad. €	<b>61,00</b>	📦 1
--------------------	-----------------	--------	--------------	-----

**In acciaio al cromo-vanadio** - DIN 6450

Sezione ottagonale ● - Esecuzione verniciata - Lunghezza totale 150 mm

**C 3623/3 - Senza impugnatura** - 📦 10 pezzi

**C 3623/4 - Con impugnatura salvamano** in materiale bicomponente - 📦 5 pezzi

Diametro punta	mm	2	3	4	5	6	7	8	9	10	12
Codice	C 3623 ....	3002	3003	3004	3005	3006	3007	3008	3009	3010	3012
<b>C 3623/3</b>	Cad. €	<b>4,30</b>	<b>4,30</b>	<b>4,30</b>	<b>4,30</b>	<b>4,30</b>	<b>4,30</b>	<b>4,30</b>	<b>5,10</b>	<b>5,10</b>	<b>7,10</b>
Codice	C 3623 ....	4002	4003	4004	4005	4006	—	4008	—	—	—
<b>C 3623/4</b>	Cad. €	<b>8,30</b>	<b>8,30</b>	<b>8,30</b>	<b>8,30</b>	<b>8,30</b>	—	<b>8,35</b>	—	—	—
Sezione	mm	10	10	10	10	10	10	10	12	12	14

**Tipo con 5 cacciaspine C 3623/4**

Ø mm 2 - 3 - 4 - 5 - 6 mm

Con impugnatura salvamano in materiale bicomponente

In cassetta di resina sintetica

Codice C 3623 5000	<b>C 3623/5</b>	Cad. €	<b>57,50</b>	📦 1
--------------------	-----------------	--------	--------------	-----

**Tipo con 6 cacciaspine C 3623/3**

Ø mm 2 - 3 - 4 - 5 - 6 - 8 mm

**C 3623/7** - In cassetta di metallo

**C 3623/9** - Su supporto da banco in plastica

Codice C 3623 7000	<b>C 3623/7</b>	Cad. €	<b>44,60</b>	📦 1
--------------------	-----------------	--------	--------------	-----

Codice C 3623 9000	<b>C 3623/9</b>	Cad. €	<b>30,70</b>	📦 1
--------------------	-----------------	--------	--------------	-----

**Tipo con 6 cacciaspine con durezza superiore ca. 59 HRC**

Ø 3 - 4 - 5 - 6 - 8 - 10 mm

Testa temperata resistente all'impatto, con bordi arrotondati

Diametri facilmente individuabili tramite la differente **colorazione**

In cassetta di plastica

Codice C 3623 6000	<b>C 3623/6</b>	Cad. €	<b>74,50</b>	📦 1
--------------------	-----------------	--------	--------------	-----

**HAZET** - In acciaio al cromo-vanadio - Temperati ad aria - DIN 6450 - Forma C

A sezione ottagonale ● - Esecuzione verniciata opaca - 📦 10 pezzi

**C 3624/1 - Tipo corto** - Sezione 8 mm

**C 3624/3 - Tipo medio** - Sezione 10 mm - Lunghezza totale 150 mm

**C 3624/6 - Tipo lungo** - Sezione 12 mm

Diametro punta	mm	2	3	4	5	6	8	10
Codice	C 3624 ....	1002	1003	—	—	—	—	—
<b>C 3624/1</b>	Cad. €	<b>13,10</b>	<b>13,10</b>	—	—	—	—	—
Codice	C 3624 ....	3002	3003	3004	3005	3006	3008*	—
<b>C 3624/3</b>	Cad. €	<b>13,90</b>	<b>13,90</b>	<b>13,90</b>	<b>13,90</b>	<b>13,90</b>	<b>15,10</b>	—
Codice	C 3624 ....	—	—	—	—	6006	6008	6010
<b>C 3624/6</b>	Cad. €	—	—	—	—	<b>15,70</b>	<b>17,30</b>	<b>18,10</b>
Lungh. tot. mm	C 3624/1	115	125	—	—	—	—	—
Lungh. tot. mm	C 3624/6	—	—	—	—	180	150	200

\* Sezione 12 mm

**Serie di 6 cacciaspine** - Su supporto di plastica

**C 3623/8** - Con cacciaspine **C 3624/3** Ø 2 - 3 - 4 - 5 - 6 - 8 mm

**C 3623/9** - Con cacciaspine **C 3624/1** Ø 2 - 3 mm - **C 3624/3** Ø 4 - 5 mm - **C 3624/6** Ø 6 - 8 mm

Codice C 3624 8000	<b>C 3624/8</b>	Cad. €	<b>86,50</b>	📦 1
--------------------	-----------------	--------	--------------	-----

Codice C 3624 9000	<b>C 3624/9</b>	Cad. €	<b>89,50</b>	📦 1
--------------------	-----------------	--------	--------------	-----

**ABC tools** - In acciaio speciale - Esecuzione brunita di **alta precisione**

**Impugnatura ergonomica** in morbido materiale plastico per **ridurre notevolmente le vibrazioni** ed ammortizzare i colpi

Serie di **5 cacciaspine** C 3626 Ø 3 - 4 - 5 - 6 - 8 mm

Su supporto in lamiera utilizzabile su banco o da parete

Codice C 3625 0000	<b>C 3625</b>	Cad. €	<b>64,50</b>	📦 1
--------------------	---------------	--------	--------------	-----

Cacciaspine di ricambio con impugnatura ergonomica in morbido materiale plastico - 📦 10 pz.

Diametro punta	mm	3	4	5	6	8
Codice	C 3626 0003	C 3626 0004	C 3626 0005	C 3626 0006	C 3626 0008	
<b>C 3626</b>	Cad. €	<b>5,65</b>	<b>6,55</b>	<b>6,55</b>	<b>7,10</b>	<b>9,50</b>
Lunghezza totale	mm	145	185	190	200	240



C 3623/3



C 3623/4



C 3623/5



C 3623/7



C 3623/6



C 3623/9



C 3624/3



C 3624/8

C 3624/9





**ABC TOOLS Fustelle a cavallotto**

In acciaio forgiato, tagliente temperato e rettificato  
 Esecuzione verniciata - Teste lucide  
 Per il taglio di guarnizioni in cartone, cuoio, gomma, fibra, materie plastiche flessibili, ecc.



Esecuzione di alta qualità - Germany - DIN 7200

<b>Diametro</b>	<b>mm</b>	<b>2</b>	<b>3</b>	<b>4</b>	<b>5</b>	<b>6</b>	<b>7</b>	<b>8</b>	<b>9</b>	<b>10</b>	<b>11</b>	<b>12</b>	<b>13</b>	<b>14</b>	<b>15</b>
<b>Codice</b>	<b>C 3702 ....</b>	<b>0002</b>	<b>0003</b>	<b>0004</b>	<b>0005</b>	<b>0006</b>	<b>0007</b>	<b>0008</b>	<b>0009</b>	<b>0010</b>	<b>0011</b>	<b>0012</b>	<b>0013</b>	<b>0014</b>	<b>0015</b>
<b>C 3702</b>	Cad. €	<b>8,20</b>	<b>8,20</b>	<b>8,20</b>	<b>8,00</b>	<b>8,00</b>	<b>8,00</b>	<b>8,60</b>	<b>8,80</b>	<b>9,60</b>	<b>10,60</b>	<b>12,20</b>	<b>13,30</b>	<b>14,10</b>	<b>15,50</b>
<b>Diametro</b>	<b>mm</b>	<b>16</b>	<b>17</b>	<b>18</b>	<b>19</b>	<b>20</b>	<b>21</b>	<b>22</b>	<b>23</b>	<b>24</b>	<b>25</b>	<b>26</b>	<b>27</b>	<b>28</b>	<b>29</b>
<b>Codice</b>	<b>C 3702 ....</b>	<b>0016</b>	<b>0017</b>	<b>0018</b>	<b>0019</b>	<b>0020</b>	<b>0021</b>	<b>0022</b>	<b>0023</b>	<b>0024</b>	<b>0025</b>	<b>0026</b>	<b>0027</b>	<b>0028</b>	<b>0029</b>
<b>C 3702</b>	Cad. €	<b>16,80</b>	<b>18,40</b>	<b>19,50</b>	<b>20,30</b>	<b>22,70</b>	<b>24,20</b>	<b>25,60</b>	<b>26,40</b>	<b>27,50</b>	<b>30,50</b>	<b>31,80</b>	<b>33,50</b>	<b>38,50</b>	<b>39,70</b>
<b>Diametro</b>	<b>mm</b>	<b>30</b>	<b>31</b>	<b>32</b>	<b>33</b>	<b>34</b>	<b>35</b>	<b>36</b>	<b>37</b>	<b>38</b>	<b>39</b>	<b>40</b>	<b>41</b>	<b>42</b>	<b>43</b>
<b>Codice</b>	<b>C 3702 ....</b>	<b>0030</b>	<b>0031</b>	<b>0032</b>	<b>0033</b>	<b>0034</b>	<b>0035</b>	<b>0036</b>	<b>0037</b>	<b>0038</b>	<b>0039</b>	<b>0040</b>	<b>0041</b>	<b>0042</b>	<b>0043</b>
<b>C 3702</b>	Cad. €	<b>40,20</b>	<b>42,60</b>	<b>44,00</b>	<b>45,00</b>	<b>46,30</b>	<b>47,80</b>	<b>49,30</b>	<b>61,50</b>	<b>63,50</b>	<b>65,50</b>	<b>68,00</b>	<b>82,50</b>	<b>86,00</b>	<b>87,00</b>
<b>Diametro</b>	<b>mm</b>	<b>44</b>	<b>45</b>	<b>46</b>	<b>47</b>	<b>48</b>	<b>49</b>	<b>50</b>	<b>52</b>	<b>54</b>	<b>56</b>	<b>58</b>	<b>60</b>		
<b>Codice</b>	<b>C 3702 ....</b>	<b>0044</b>	<b>0045</b>	<b>0046</b>	<b>0047</b>	<b>0048</b>	<b>0049</b>	<b>0050</b>	<b>0052</b>	<b>0054</b>	<b>0056</b>	<b>0058</b>	<b>0060</b>		
<b>C 3702</b>	Cad. €	<b>87,50</b>	<b>89,00</b>	<b>90,50</b>	<b>93,00</b>	<b>95,00</b>	<b>97,00</b>	<b>99,00</b>	<b>137,00</b>	<b>153,00</b>	<b>161,00</b>	<b>173,00</b>	<b>213,00</b>		

**Serie di 12 fustelle C 3702**

In borsa di tessuto, avvolgibile

Peso circa 1,6 kg

**C 3702/1 - Per fori Ø 3÷25 mm** (Ø 3 - 5 - 6 - 8 - 10 - 12 - 13 - 14 - 16 - 19 - 22 - 25 mm)

**C 3702/2 - Per fori Ø 4÷24 mm** (Ø 4 - 7 - 8 - 9 - 10 - 11 - 14 - 15 - 17 - 18 - 20 - 24 mm)

<b>Codice C 3702 1000</b>	<b>C 3702/1</b>	Cad. €	<b>192,00</b>		1
<b>Codice C 3702 2000</b>	<b>C 3702/2</b>	Cad. €	<b>188,00</b>		1



**Serie di 19 fustelle C 3702 per fori Ø 2÷20 mm**

(Ø 2 - 3 - 4 - 5 - 6 - 7 - 8 - 9 - 10 - 11 - 12 - 13 - 14 - 15 - 16 - 17 - 18 - 19 - 20 mm)

In borsa di tessuto, avvolgibile

Peso 2 kg

<b>Codice C 3702 3000</b>	<b>C 3702/3</b>	Cad. €	<b>258,00</b>		1
---------------------------	-----------------	--------	---------------	--	---



Esecuzione standard

<b>Diametro</b>	<b>mm</b>	<b>2</b>	<b>3</b>	<b>4</b>	<b>5</b>	<b>6</b>	<b>7</b>	<b>8</b>	<b>9</b>	<b>10</b>	<b>11</b>	<b>12</b>	<b>13</b>	<b>14</b>	<b>15</b>	<b>16</b>
<b>Codice</b>	<b>C 3703 ....</b>	<b>0002</b>	<b>0003</b>	<b>0004</b>	<b>0005</b>	<b>0006</b>	<b>0007</b>	<b>0008</b>	<b>0009</b>	<b>0010</b>	<b>0011</b>	<b>0012</b>	<b>0013</b>	<b>0014</b>	<b>0015</b>	<b>0016</b>
<b>C 3703</b>	Cad. €	<b>9,50</b>	<b>9,50</b>	<b>9,50</b>	<b>9,70</b>	<b>9,70</b>	<b>9,95</b>	<b>9,95</b>	<b>10,10</b>	<b>10,10</b>	<b>10,70</b>	<b>10,70</b>	<b>11,80</b>	<b>11,80</b>	<b>13,60</b>	<b>13,60</b>
<b>Diametro</b>	<b>mm</b>	<b>17</b>	<b>18</b>	<b>19</b>	<b>20</b>	<b>21</b>	<b>22</b>	<b>23</b>	<b>24</b>	<b>25</b>	<b>26</b>	<b>27</b>	<b>28</b>	<b>29</b>	<b>30</b>	<b>31</b>
<b>Codice</b>	<b>C 3703 ....</b>	<b>0017</b>	<b>0018</b>	<b>0019</b>	<b>0020</b>	<b>0021</b>	<b>0022</b>	<b>0023</b>	<b>0024</b>	<b>0025</b>	<b>0026</b>	<b>0027</b>	<b>0028</b>	<b>0029</b>	<b>0030</b>	<b>0031</b>
<b>C 3703</b>	Cad. €	<b>15,20</b>	<b>15,20</b>	<b>16,40</b>	<b>16,40</b>	<b>17,40</b>	<b>17,40</b>	<b>19,30</b>	<b>19,30</b>	<b>22,80</b>	<b>22,80</b>	<b>26,80</b>	<b>26,80</b>	<b>32,60</b>	<b>32,60</b>	<b>36,20</b>
<b>Diametro</b>	<b>mm</b>	<b>32</b>	<b>33</b>	<b>34</b>	<b>35</b>	<b>36</b>	<b>37</b>	<b>38</b>	<b>39</b>	<b>40</b>	<b>41</b>	<b>42</b>	<b>43</b>	<b>44</b>	<b>45</b>	<b>46</b>
<b>Codice</b>	<b>C 3703 ....</b>	<b>0032</b>	<b>0033</b>	<b>0034</b>	<b>0035</b>	<b>0036</b>	<b>0037</b>	<b>0038</b>	<b>0039</b>	<b>0040</b>	<b>0041</b>	<b>0042</b>	<b>0043</b>	<b>0044</b>	<b>0045</b>	<b>0046</b>
<b>C 3703</b>	Cad. €	<b>36,20</b>	<b>37,70</b>	<b>37,70</b>	<b>39,10</b>	<b>39,10</b>	<b>41,40</b>	<b>41,40</b>	<b>43,30</b>	<b>43,30</b>	<b>45,10</b>	<b>45,10</b>	<b>48,00</b>	<b>48,00</b>	<b>53,00</b>	<b>53,00</b>
<b>Diametro</b>	<b>mm</b>	<b>47</b>	<b>48</b>	<b>49</b>	<b>50</b>	<b>52</b>	<b>54</b>	<b>56</b>	<b>58</b>	<b>60</b>	<b>65</b>	<b>70</b>	<b>75</b>	<b>80</b>	<b>90</b>	<b>100</b>
<b>Codice</b>	<b>C 3703 ....</b>	<b>0047</b>	<b>0048</b>	<b>0049</b>	<b>0050</b>	<b>0052</b>	<b>0054</b>	<b>0056</b>	<b>0058</b>	<b>0060</b>	<b>0065</b>	<b>0070</b>	<b>0075</b>	<b>0080</b>	<b>0090</b>	<b>0100</b>
<b>C 3703</b>	Cad. €	<b>57,50</b>	<b>57,50</b>	<b>64,50</b>	<b>64,50</b>	<b>72,50</b>	<b>86,00</b>	<b>104,00</b>	<b>119,00</b>	<b>129,00</b>	<b>187,00</b>	<b>252,00</b>	<b>404,00</b>	<b>507,00</b>	<b>781,00</b>	<b>950,00</b>

**Serie di 12 fustelle C 3703 per fori Ø 3÷25 mm**

(Ø 3 - 5 - 6 - 8 - 10 - 12 - 13 - 14 - 16 - 19 - 22 - 25 mm)

In borsa di tessuto, avvolgibile

Peso 2,4 kg

<b>Codice C 3703 1000</b>	<b>C 3703/1</b>	Cad. €	<b>156,00</b>		1
---------------------------	-----------------	--------	---------------	--	---

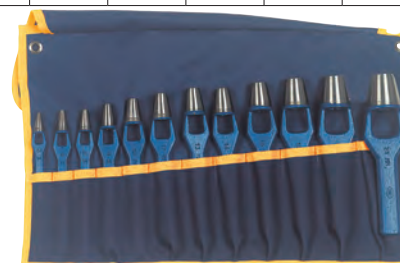

**Serie di 19 fustelle C 3703 per fori Ø 2÷20 mm**

(Ø 2 - 3 - 4 - 5 - 6 - 7 - 8 - 9 - 10 - 11 - 12 - 13 - 14 - 15 - 16 - 17 - 18 - 19 - 20 mm)

In borsa di tessuto, avvolgibile

Peso 3,3 kg

<b>Codice C 3703 3000</b>	<b>C 3703/3</b>	Cad. €	<b>228,00</b>		1
---------------------------	-----------------	--------	---------------	--	---



## ABC TOOLS Serie di fustelle con teste intercambiabili

**In acciaio speciale** - Esecuzione pulita - Tagliente temperato e rettificato - Durezza HRc 56÷58  
 Adatte per l'esecuzione di guarnizioni in una sola battuta su cartone, cuoio, gomma, piombo, fibra, materie plastiche flessibili, ecc.  
 Inserendo 2 o più fustelle nell'impugnatura, è possibile ottenere diversi tipi di guarnizioni  
 Con sistema di fissaggio brevettato: filettato fino a Ø 10 mm, a baionetta da Ø 12 mm



### Per fori Ø 2÷10 mm

Composta da 10 utensili:  
**9 fustelle** C 3708 Ø 2 - 3 - 4 - 5 - 6 - 7 - 8 - 9 - 10 mm  
**1 impugnatura** in acciaio speciale C 3709/0  
 In astuccio di plastica, dimensioni LxPxh 165x85x20 mm - Peso 0,3 kg

Codice C 3706 0000	<b>C 3706/0</b>	Cad. €	<b>110,00</b>	📦	1
--------------------	-----------------	--------	---------------	---	---

### Per fori Ø 3÷20 mm

Composta da 11 utensili:  
**10 fustelle** C 3708 Ø 3 - 4 - 6 - 8 - 10 - 12 - 14 - 16 - 18 - 20 mm  
**1 impugnatura** cromata C 3709/1  
 In valigetta di plastica, dimensioni LxPxh 135x95x32 mm - Peso 0,6 kg

Codice C 3706 1000	<b>C 3706/1</b>	Cad. €	<b>113,00</b>	📦	1
--------------------	-----------------	--------	---------------	---	---

C 3706/1

C 3706/2

### Per fori Ø 3÷30 mm

Composta da 16 utensili:  
**15 fustelle** C 3708 Ø 3 - 4 - 6 - 8 - 10 - 12 - 14 - 16 - 18 - 20 - 22 - 24 - 26 - 28 - 30 mm  
**1 impugnatura** ergonomica antivibrazioni con testa battente rinforzata C 3709/2  
 In valigetta di plastica, dimensioni LxPxh 220x160x40h mm - Peso 1,2 kg

Codice C 3706 2000	<b>C 3706/2</b>	Cad. €	<b>234,00</b>	📦	1
--------------------	-----------------	--------	---------------	---	---

### Per fori Ø 2÷50 mm

Composta da 32 utensili:  
**29 fustelle** C 3708 Ø 2 - 3 - 4 - 5 - 6 - 7 - 8 - 9 - 10 - 12 - 14 - 16 - 18 - 20 - 22 - 24 - 26 - 28 - 30 - 32 - 34 - 36 - 38 - 40 - 42 - 44 - 46 - 48 - 50 mm  
**1 impugnatura** ergonomica antivibrazioni con testa battente rinforzata C 3709/3  
**1 adattatore** C 3709/5  
**1 punta** per centrare  
 In valigetta di plastica, dimensioni LxPxh 320x245x50h mm - Peso 2,7 kg

Codice C 3706 3000	<b>C 3706/3</b>	Cad. €	<b>440,00</b>	📦	1
--------------------	-----------------	--------	---------------	---	---

### Per fori Ø 2÷60 mm

Composta da 38 utensili:  
**34 fustelle** C 3708 Ø 2 - 3 - 4 - 5 - 6 - 7 - 8 - 9 - 10 - 12 - 14 - 16 - 18 - 20 - 22 - 24 - 26 - 28 - 30 - 32 - 34 - 36 - 38 - 40 - 42 - 44 - 46 - 48 - 50 - 52 - 54 - 56 - 58 - 60 mm  
**1 impugnatura** ergonomica antivibrazioni con testa battente rinforzata C 3709/3  
**1 coltello** per tagli circolari Ø max. 420 mm con lama di ricambio  
**1 adattatore** C 3709/6  
**1 punta** per centrare  
 In cassetta di lamiera, dimensioni LxPxh 380x330x55 mm - Peso 5,4 kg

Codice C 3706 4000	<b>C 3706/4</b>	Cad. €	<b>776,00</b>	📦	1
--------------------	-----------------	--------	---------------	---	---

### Accessori per serie di fustelle

**Teste di ricambio in acciaio speciale** - Esecuzione pulita - Tagliente con durezza HRc 56÷58

Diametro	mm	2	3	4	5	6	7	8	9	10	12	14	16
Codice	C 3708 ....	0002	0003	0004	0005	0006	0007	0008	0009	0010	0012	0014	0016
<b>C 3708</b>	Cad. €	<b>11,00</b>	<b>11,00</b>	<b>11,00</b>	<b>11,00</b>	<b>11,00</b>	<b>11,00</b>	<b>11,00</b>	<b>11,00</b>	<b>11,00</b>	<b>12,70</b>	<b>12,70</b>	<b>12,70</b>
Diametro	mm	18	20	22	24	26	28	30	32	34	36	38	40
Codice	C 3708 ....	0018	0020	0022	0024	0026	0028	0030	0032	0034	0036	0038	0040
<b>C 3708</b>	Cad. €	<b>12,70</b>	<b>12,70</b>	<b>16,30</b>	<b>16,30</b>	<b>16,30</b>	<b>16,30</b>	<b>16,30</b>	<b>22,20</b>	<b>22,20</b>	<b>22,20</b>	<b>22,20</b>	<b>22,20</b>
Diametro	mm	42	44	46	48	50	52	54	56	58	60		
Codice	C 3708 ....	0042	0044	0046	0048	0050	0052	0054	0056	0058	0060		
<b>C 3708</b>	Cad. €	<b>26,00</b>	<b>26,00</b>	<b>26,00</b>	<b>26,00</b>	<b>26,00</b>	<b>53,50</b>	<b>53,50</b>	<b>53,50</b>	<b>53,50</b>	<b>53,50</b>		



### Impugnature in acciaio speciale al carbonio

**C 3709/0** - Adatto per **C 3706/0** - Lunghezza totale 120 mm  
**C 3709/1** - Adatto per **C 3706/1** - Lunghezza totale 110 mm

Codice C 3709 0000	<b>C 3709/0</b>	Cad. €	<b>28,30</b>	📦	1
--------------------	-----------------	--------	--------------	---	---

Codice C 3709 1095	<b>C 3709/1</b>	Cad. €	<b>37,60</b>	📦	1
--------------------	-----------------	--------	--------------	---	---

### Impugnature ergonomiche antivibrazioni con testa a battente

In materiale plastico con inserto in gomma antiscivolo  
**C 3709/2** - Adatto per **C 3706/2** - Ø max. 30 mm  
**C 3709/3** - Adatto per **C 3706/3** e **C 3706/4** - Ø max. 60 mm

Codice C 3709 2000	<b>C 3709/2</b>	Cad. €	<b>106,00</b>	📦	1
--------------------	-----------------	--------	---------------	---	---

Codice C 3709 3000	<b>C 3709/3</b>	Cad. €	<b>107,00</b>	📦	1
--------------------	-----------------	--------	---------------	---	---



C 3709/0

C 3709/1



C 3709/2

C 3709/3

### Adattatori in acciaio speciale al carbonio - Esecuzione cromata

Codice C 3709 5000	<b>C 3709/5</b>	Per Ø 2÷50 mm	Cad. €	<b>67,50</b>	📦	10
--------------------	-----------------	---------------	--------	--------------	---	----

Codice C 3709 6000	<b>C 3709/6</b>	Per Ø 2÷60 mm	Cad. €	<b>108,00</b>	📦	10
--------------------	-----------------	---------------	--------	---------------	---	----



## Punteruoli

**ABC TOOLS**

Con lama tonda in acciaio utensile

Esecuzione con impugnatura in legno

Lama Ø 2,5 mm, lunghezza 40 mm - Lunghezza totale 140 mm

Codice C 3710 0000	<b>C 3710</b>	Cad. €	<b>4,45</b>	 12
--------------------	---------------	--------	-------------	--

Esecuzione con impugnatura in resina termoplastica

Lama Ø 4 mm, lunghezza 60 mm - Lunghezza totale 120 mm

Codice C 3710 1000	<b>C 3710/1</b>	Cad. €	<b>5,50</b>	 12
--------------------	-----------------	--------	-------------	--



## felo

Con lama in acciaio al cromo-vanadio - Esecuzione nichelata

Impugnatura anatomica in acetato di cellulosa con foro per appendere

Lama Ø 6 mm, lunghezza 100 mm - Lunghezza totale 180 mm

**C 3711/1 - Lama tonda**

**C 3711/2 - Lama quadra**

Codice C 3711 1000	<b>C 3711/1</b>	Cad. €	<b>7,50</b>	 12
--------------------	-----------------	--------	-------------	--

Codice C 3711 2000	<b>C 3711/2</b>	Cad. €	<b>8,45</b>	 12
--------------------	-----------------	--------	-------------	--



C 3711/1



C 3711/2

## ABC TOOLS Tagliadischi regolabili

In acciaio speciale - Impugnatura di legno

Coltelli in acciaio temperato - Asta millimetrata e guide prismatiche

Adatti per guarnizioni di cuoio, cartone, gomma, materie plastiche, ecc.

**C 3712/1 - Tipo con 1 coltello**

**C 3712/2 - Tipo con 2 coltelli**

Per guarnizioni Ø max. mm	200	400	600	800
Codice	<b>C 3712 1200</b>	<b>C 3712 1400</b>	<b>C 3712 1600</b>	<b>C 3712 1800</b>
<b>C 3712/1</b> Cad. €	<b>91,50</b>	<b>99,00</b>	<b>107,00</b>	<b>119,00</b>
Codice	<b>C 3712 2200</b>	<b>C 3712 2400</b>	<b>C 3712 2600</b>	<b>C 3712 2800</b>
<b>C 3712/2</b> Cad. €	<b>110,00</b>	<b>116,00</b>	<b>125,00</b>	<b>139,00</b>
Lunghezza asta mm	100	200	300	400
 pz.	1	1	1	1

Coltelli di ricambio in acciaio temperato

Codice C 3712 5000	<b>C 3712/5</b>	Cad. €	<b>13,50</b>	 1
--------------------	-----------------	--------	--------------	---



## Pinze a fustella

Tipo a revolver con 6 fustelle - (Ø 2 - 2,5 - 3 - 3,5 - 4 - 5 mm)

**ABC TOOLS**

In lamiera stampata - Esecuzione nichelata lucida

Manici rivestiti in resina termoplastica con paramani

La costruzione a **doppia leva** permette di raggiungere una **forza superiore del 70%** rispetto

alle pinze tradizionali - Particolarmente adatta per forti spessori e cuoio molto duro e resistente

Con molla  - Lunghezza totale 250 mm

Codice B 1774 0000	<b>B 1774</b>	Cad. €	<b>47,10</b>	 1
--------------------	---------------	--------	--------------	---

**B 0** → pag. 167



## ABC TOOLS Pinze combinate a fustelle per occhielli

In lamiera stampata - Esecuzione nichelata lucida

**A revolver con 3 matrici per occhielli e 3 fustelle**

Manici rivestiti in resina termoplastica

Con l'impiego delle apposite matrici è adatta **per forare**, utilizzando le 3 fustelle (Ø 4 - 4,5 - 5 mm) e **per applicare occhielli** (Ø 4,5 A - 5,0 B - 5,5 C mm)



Con molla 

Lunghezza totale 225 mm

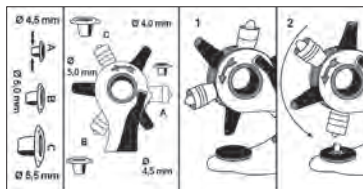
Codice B 1777 0000	<b>B 1777</b>	Cad. €	<b>26,80</b>	 1
--------------------	---------------	--------	--------------	---



Occhielli per pinze - In confezione da 100 pezzi indivisibile

Ø esterno mm	4,5	5,0	5,5
Codice	<b>B 1777 1045</b>	<b>B 1777 1050</b>	<b>B 1777 1055</b>
<b>B 1777/1</b> La conf. €	<b>7,90</b>	<b>7,90</b>	<b>7,90</b>
Tipo	A 	B 	C 



**B 0** → pag. 167

## Cesoia per usi vari

### Con lame e utensili in acciaio inossidabile - INOX

Impugnatura con inserti in morbida gomma antiscivolo  
Completa di **7 utensili diversi**, robusti e precisi, per vari impieghi

**Ripiegabile** per ridurre l'ingombro

Lunghezza totale aperta 175 mm, chiusa 100 mm

Lunghezza taglienti 55 mm

Fornita in pratico marsupio in tessuto di nylon

Codice C 3713 1000	<b>C 3713/1</b>	Cad. €	<b>31,00</b>		8
--------------------	-----------------	--------	--------------	---	---



### Lame in acciaio inossidabile - INOX



### Corpo in acciaio inossidabile

Impugnatura ergonomica con inserti antiscivolo

Utensili costruiti in modo preciso e robusto

Completa di **15 utensili diversi** per vari impieghi ed inserti per viti   

Ripiegabile per ridurre l'ingombro - Lunghezza totale aperta 170 mm, chiusa 115 mm

Fornita in fodero di cordura con passante per cintura

Codice B 1765 1000	<b>B 1765/1</b>	Cad. €	<b>20,50</b>		1
--------------------	-----------------	--------	--------------	---	---

B 0 → pag. 166

## Cesoie multiuso

**Lame in acciaio inossidabile - INOX** - Con molla a spirale  e fermo per chiusura  
Adatte per il taglio di carta, cartone, lamierino, gomma, plastica, fiori, per giardinaggio, ecc.

### Tipo con lame dritte

Manici in materiale bicomponente - Lame ad affilatura speciale -  10 pz.

Lunghezza totale	mm	140	190
Codice		<b>C 3714 2140</b>	<b>C 3714 2190</b>
<b>C 3714/2</b>	Cad. €	<b>12,00</b>	<b>16,00</b>
Lunghezza taglienti	mm	31	42

Cesoia per taglio di lamiera in acciaio inossidabile max. 0,4 mm → B 3 pag. 188

### Tipo con lame per alte prestazioni, combinate con spelacavi - Mod. "COMBINOX"

**Forma ergonomica**, manici rivestiti in resina termoplastica **bicomponente** con riporto morbido per una presa confortevole

Bloccaggio e sbloccaggio con una sola mano - Lame con tacca guida filo

Con lame ricavate nell'impugnatura, per spelare cavi elettrici con sezione 1 e 1,5 mm<sup>2</sup>

Lunghezza taglienti 40 mm - Lunghezza totale 190 mm

Codice C 3714 3000	<b>C 3714/3</b>	Cad. €	<b>20,00</b>		10
--------------------	-----------------	--------	--------------	---	----

Cesoia per cavi elettrici max. 24 mm<sup>2</sup> → B 5 pag. 194

### Lame in acciaio inossidabile - INOX



## ABC tools

### Tipo con lame per elevatissima capacità di taglio - Durezza 60 HRC

Una lama con tacca spelacavi e **microdentatura**

Manici di forma ergonomica rivestiti in materiale plastico

Lunghezza taglienti 42 mm - Lunghezza totale 185 mm - In blister da appendere

Codice C 3714 5000	<b>C 3714/5</b>	Cad. €	<b>25,00</b>		12
--------------------	-----------------	--------	--------------	---	----

### Tipo per il taglio diritto ed inclinato di cornici, listelli di legno o di resina sintetica

Con manici rivestiti in resina termoplastica

Fermo di bloccaggio per la chiusura

Lunghezza totale 220 mm

Codice B 5593 1000	<b>B 5593/1</b>	Cad. €	<b>23,00</b>		1
--------------------	-----------------	--------	--------------	---	---

B 9 → pag. 263



## Forbici per usi speciali

### Con lame in acciaio inossidabile - INOX - Manici in materiale bicomponente

Cerniera maggiorata con vite regolabile

Particolarmente adatte per effettuare tagli lunghi

### Tipo per tagliare tessuti in aramide (p.es. Kevlar®)

**Lame con microdentatura** per il taglio perfetto e senza pericolosi scivolamenti

Lunghezza lame 120 mm - Lunghezza totale 285 mm

Codice C 3714 8000	<b>C 3714/8</b>	Cad. €	<b>80,50</b>		1
--------------------	-----------------	--------	--------------	---	---

Per aramide (Kevlar®)

### Tipo per tagliare materiali in fibra di vetro e di carbonio

**Con una lama con microdentatura** per il taglio perfetto e senza pericolosi scivolamenti

Lunghezza lama 120 mm - Lunghezza totale 285 mm

Codice C 3714 9000	<b>C 3714/9</b>	Cad. €	<b>76,50</b>		1
--------------------	-----------------	--------	--------------	---	---

Per fibra di vetro e carbonio

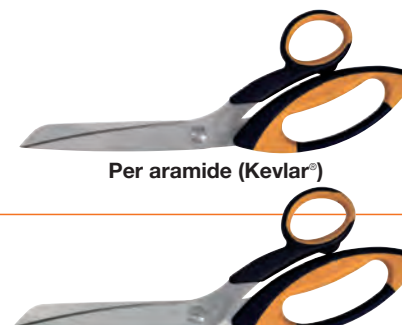

**Tipo con lame in acciaio inossidabile - INOX**

**Esecuzione con lame lunghe e strette**

Manici rivestiti in resina termoplastica adatti per impiego ambidestro  
Lunghezza totale 210 mm

<b>Codice C 3715 0000</b>	<b>C 3715</b>	Cad. €	<b>5,00</b>	 12
---------------------------	---------------	--------	-------------	--

**Esecuzione multiuso con lame con microdentatura ed intagli antiscivolo**

Manici rivestiti in resina termoplastica adatti per impiego ambidestro  
Con leva apri tappi di bottiglie e coperchi, schiaccianoci e tacca per utilizzo universale (spelare cavi, tagliare chele di granchio, ecc.) - Lunghezza totale 200 mm

<b>Codice C 3715 5000</b>	<b>C 3715/5</b>	Cad. €	<b>12,20</b>	 12
---------------------------	-----------------	--------	--------------	--

**Esecuzione multiuso con affilatura speciale per tagli precisi**

Impugnatura asimmetriche in materiale plastico ad alta resistenza  
Con vite di regolazione maggiorata

Lunghezza totale	mm	200	250	300
<b>Codice</b>		<b>C 3716 0200</b>	<b>C 3716 0250</b>	<b>C 3716 0300</b>
<b>C 3716</b>	Cad. €	<b>13,50</b>	<b>20,60</b>	<b>25,70</b>

**Forbici di sicurezza - Antinfortunistiche** → M 5 pag. 840

**Tipo con lame in acciaio forgiato**

**Esecuzione con punte arrotondate - Lame nichelate**

Lunghezza totale	mm	125	150
<b>Codice</b>		<b>C 3717 0125</b>	<b>C 3717 0150</b>
<b>C 3717</b>	Cad. €	<b>7,40</b>	<b>9,30</b>

**Esecuzione per uso casalingo - Lame nichelate -  pz. 12**

Lunghezza totale	mm	125	150	175
<b>Codice</b>		<b>C 3718 0125</b>	<b>C 3718 0150</b>	<b>C 3718 0175</b>
<b>C 3718</b>	Cad. €	<b>7,35</b>	<b>8,00</b>	<b>9,20</b>

**Esecuzione per lavori di piccola sartoria**

Lame nichelate - Con un'asola maggiorata - Lunghezza totale 180 mm

<b>Codice C 3719 0000</b>	<b>C 3719</b>	Cad. €	<b>10,30</b>	 12
---------------------------	---------------	--------	--------------	--

**Esecuzione per ufficio - Lame lunghe, nichelate - Lunghezza totale 250 mm**

<b>Codice C 3720 0250</b>	<b>C 3720</b>	Cad. €	<b>14,70</b>	 12
---------------------------	---------------	--------	--------------	--

**Esecuzione per sarto - Ideale per tagliare grosse stoffe**

Con lama pulita lucida, manici verniciati e robusta impugnatura con asola maggiorata -  pz. 6

Lunghezza totale	mm	200 (8")	250 (10")	300 (12")
<b>Codice</b>		<b>C 3721 0200</b>	<b>C 3721 0250</b>	<b>C 3721 0300</b>
<b>C 3721</b>	Cad. €	<b>13,20</b>	<b>17,90</b>	<b>23,00</b>

**Tipo con lame in acciaio speciale, temperate**

**Esecuzione per tagliare cuoio, guarnizioni, linoleum, ecc.**

Lame pulite di cui una dentellata - Manici verniciati  
Impugnatura robusta con un'asola maggiorata - Lunghezza totale 250 mm

<b>Codice C 3721 1250</b>	<b>C 3721/1</b>	Cad. €	<b>32,90</b>	 6
---------------------------	-----------------	--------	--------------	---

**Esecuzione per tagliare gomma, materie plastiche, ecc.**

Manici verniciati - Impugnatura robusta con un'asola maggiorata  
Lunghezza totale 250 mm

<b>Codice C 3721 3250</b>	<b>C 3721/3</b>	Cad. €	<b>40,50</b>	 6
---------------------------	-----------------	--------	--------------	---

**Forbici per elettricisti** → B 5 pag. 198

**Escher Forbici universali**

Adatte per casa, ufficio, lavori di bricolage ecc.  
Impugnatura ergonomica in materiale plastico per una presa comoda e sicura

**Tipo con lame in acciaio inossidabile - INOX -  12 pz.**

Lunghezza totale	mm	140	160
<b>Codice</b>		<b>C 3721 7140</b>	<b>C 3721 7160</b>
<b>C 3721/7</b>	Cad. €	<b>5,60</b>	<b>6,80</b>

**Tipo con lame in acciaio inossidabile rivestite in teflon**

Per il taglio di nastri adesivi e di superfici incollanti - Lunghezza totale 160 mm

<b>Codice C 3721 8160</b>	<b>C 3721/8</b>	Cad. €	<b>7,00</b>	 12
---------------------------	-----------------	--------	-------------	--



## Cutter con lame a settore

### Lama retrattile a settori, preincisa per la rottura su tutta la lunghezza

Per tagliare carta, cartone, imballaggi, moquettes, cuoio, gomma, corda, carta, tela, juta, ecc.

**ABC** tools

Corpo in materiale plastico resistente agli urti, **impugnatura ergonomica in morbida gomma**

**antiscivolo**, adatta per applicare grandi forze di taglio

Con lame C 5284/9 e slitta in metallo, dentata

Avanzamento e bloccaggio della lama tramite nottolino

Gr. 18 e 25 con dispositivo di bloccaggio per evitare la fuoriuscita accidentale della lama a fissarla durante l'utilizzo

Larghezza lama	mm	9	18	25
Codice		<b>C 5279 1009</b>	<b>C 5279 1018</b>	<b>C 5279 1025 *</b>
<b>C 5279/1</b>	Cad. €	<b>3,10</b>	<b>5,40</b>	<b>8,10</b>
Settori lama	n°	13	8	7
Lunghezza totale	mm	145	170	200
Fornito con lame	n°	3	3	5

\* Escher

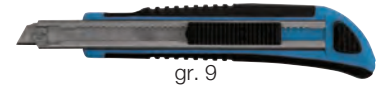

gr. 9

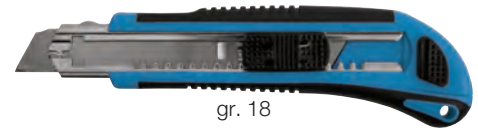

gr. 18



gr. 25

## martor

**Mod. «CUTTEX»** - Corpo in materiale plastico resistente agli urti

Avanzamento e bloccaggio della lama tramite nottolino - Con clip per taschino

**C 5280/8 - Lama a 12 settori C 5281 larghezza 9 mm**, spessore 0,40 mm

Lunghezza totale 145 mm

**C 5281/2 - Lama a 7 settori C 5283 larghezza 18 mm**, spessore 0,40 mm

Lunghezza totale 180 mm

Codice C 5280 8000	<b>C 5280/8</b>	Cad. €	<b>3,40</b>		10
Codice C 5281 2000	<b>C 5281/2</b>	Cad. €	<b>5,85</b>		40

**Mod. «JUMBO»** - Corpo ergonomico e robusto in fusione di alluminio

Avanzamento e bloccaggio della lama tramite vite di bloccaggio

**Lama a 7 settori C 5283 larghezza 18 mm**, spessore 0,50 mm - Lunghezza totale 170 mm

Codice C 5282 0000	<b>C 5282/0</b>	*	Cad. €	<b>18,90</b>		10
--------------------	-----------------	---	--------	--------------	--	----

\* articolo in esaurimento

**Mod. «TAP-O-MATIC»** - Corpo ergonomico in materiale plastico resistente agli urti

Avanzamento e bloccaggio della lama tramite nottolino, slitta in metallo

**Lama a 7 settori C 5283 larghezza 18 mm**, spessore 0,50 mm - Lunghezza totale 150 mm

Codice C 5282 4000	<b>C 5282/4</b>	Cad. €	<b>13,40</b>		10
--------------------	-----------------	--------	--------------	--	----

**Lame di ricambio** - In confezione da 10 lame

**C 5281 - A settore, preincise** - Larghezza **9 mm** - Spessore 0,40 mm

**C 5283 - A settore, preincise** - Larghezza **18 mm** - Spessore 0,50 mm

**C 5283/5 - Per tagliare polistirolo** - Larghezza **9 mm** - Spessore 0,40 mm

**M 7072/4 - Per tagliare polistirolo** - Larghezza **18 mm** - Spessore 0,50 mm

Codice C 5281 0000	<b>C 5281</b>	La cf. €	<b>4,30</b>		10
Codice C 5283 0000	<b>C 5283</b>	La cf. €	<b>8,80</b>		10
Codice C 5283 5000	<b>C 5283/5</b>	La cf. €	<b>6,30</b>		10
Codice M 7072 4000	<b>M 7072/4</b>	La cf. €	<b>8,05</b>		10



C 5280/8



C 5281/2



C 5281



C 5283



C 5283/5



M 7072/4

## TAJIMA

Corpo in materiale plastico resistente agli urti

Gr. 18 e 25 resistenza all'estrazione di 20 kg - Slitta in metallo dentata

Forniti con 3 lame C 5284/9

**C 5284/1 - Avanzamento e bloccaggio della lama tramite nottolino**

**C 5284/3 - Avanzamento e bloccaggio della lama tramite vite di bloccaggio**

Larghezza lama	mm	9	18	25
Codice		<b>C 5284 1009</b>	<b>C 5284 1018</b>	—
<b>C 5284/1</b>	Cad. €	<b>5,45</b>	<b>10,40</b>	—
Codice		—	<b>C 5284 3018</b>	<b>C 5284 3025</b>
<b>C 5284/3</b>	Cad. €	—	<b>10,80</b>	<b>15,60</b>
Settori lama	n°	13	8	7
Lunghezza totale	mm	130	160	172

**Lame di ricambio per cutter C 5279/1 e C 5284**

In confezione di 10 pz. - Made in Solingen

Larghezza	mm	9	18	25
Codice		<b>C 5284 9009</b>	<b>C 5284 9018</b>	<b>C 5284 9025</b>
<b>C 5284/9</b>	La cf. €	<b>3,50</b>	<b>4,80</b>	<b>12,40</b>
Spessore	mm	0,40	0,50	0,50



C 5284/1 gr. 9



C 5284/1 gr. 18



C 5284/3 gr. 18



C 5284/3 gr. 25



larghezza 9 mm

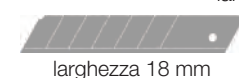

larghezza 18 mm



larghezza 25 mm

## Cutter con lama trapezoidale

Per tagliare carta, cartone, imballaggi, moquettes, cuoio, gomma, corda, carta, tela, juta, ecc.

**ABC TOOLS**

**Tipo con lama trapezoidale retrattile** all'interno dell'impugnatura mediante apposito nottolino

Corpo in lega leggera

Completo di 3 lame C 5302 - Lunghezza totale 160 mm

Codice C 5287 0000 **C 5287** Cad. € **9,00**  10



Lama standard

Corpo in lega leggera **con lama BIMETALLICA flessibile** (antirottura - antinfortunistica) con **tagliante in acciaio super-rapido** e dorso in acciaio speciale

Durata fino a 3 volte superiore rispetto alle lame tradizionali

Completo di 2 lame - Lunghezza totale 160 mm

Codice C 5288 0000 **C 5288** Cad. € **9,80**  10



Lama BIMETALLICA

Corpo in pressofusione di alluminio con inserto antiscivolo

**Particolarmente indicato per tagli pesanti applicando grande forza**

Manico ergonomico bicomponente con dispositivo per il cambio rapido della lama

Completo di 2 lame - Lunghezza totale 195 mm

Codice C 5288 4000 **C 5288/4** **22,20**  1



lama standard

**Esecuzione con lama BIMETALLICA flessibile** (antirottura - antinfortunistica) **con tagliante in acciaio super-rapido** e dorso in acciaio speciale

Durata fino a 3 volte superiore rispetto alle lame tradizionali

Completo di 2 lame - Lunghezza totale 195 mm

Codice C 5288 5000 **C 5288/5** Cad. € **26,60**  1



Lama BIMETALLICA

**Esecuzione ANTINFORTUNISTICA, con lama retrattile automaticamente**

Ad inizio dell'operazione di taglio togliere il pollice dal nottolino, la lama rientrerà automaticamente nell'impugnatura nel momento in cui perde il contatto con il materiale da tagliare

Corpo in pressofusione di zinco

**Particolarmente indicato per tagli pesanti applicando grande forza**

Manico ergonomico con impugnatura predisposta per l'alloggiamento di lame di ricambio

Fuoriuscita lama 25 mm

Completo di 1 lama C 5303 - Lunghezza totale 175 mm

Codice C 5293 5175 **C 5293/5** Cad. € **9,70**  1



ANTINFORTUNISTICO - Lama standard

**ABC TOOLS**

**Tipo con lama fissa**, fissabile in 2 posizioni

Corpo in pressofusione di zinco, manico ergonomico con impugnatura predisposta internamente per l'alloggiamento di lame di ricambio

**Esecuzione con lama trapezoidale standard**

**Fuoriuscita lama 25 mm**

Completo di 1 lama C 5303 - Lunghezza totale 175 mm

Codice C 5290 1000 **C 5290/1** Cad. € **7,80**  1



**Esecuzione con lama trapezoidale a coltello**

Particolarmente adatto per il taglio di polistirolo e materiali isolanti

**Fuoriuscita lama 120 mm**

Lunghezza totale 285 mm

Codice C 5290 4000 **C 5290/4** Cad. € **11,70**  1



Lama di ricambio per coltello C 5290/4

Lunghezza **lama 140 mm** - Spessore **0,90 mm** - In confezione da 2 lame

Codice C 5290 7000 **C 5290/7** **La cf. € 6,85**  1



## martor

Mod. «FILIUS» - Corpo in plastica

**Con lama trapezoidale retrattile** all'interno dell'impugnatura mediante apposito nottolino

Completo di 1 lama C 5302/2

Si possono montare anche lame C 5302÷C 5304/11

Lunghezza totale 115 mm

Codice C 5289 0000 **C 5289** Cad. € **4,90**  10



Guanti antitaglio, livello di sicurezza 5 → M 0 pag. 815

# martor Cutter di sicurezza - Antinfortunistici



## Tipo con lama retrattile automaticamente

Ad inizio dell'operazione di taglio togliere il pollice dal nottolino, la lama rientrerà automaticamente nell'impugnatura nel momento in cui perde il contatto con il materiale da tagliare



**LIVELLO DI SICUREZZA ALTO**

**Lama retrattile automaticamente**



### Mod. SECUNORM 500

Corpo in alluminio, ergonomico, maneggevole e resistente alle abrasioni  
Con nottolino laterale per uso destrorso e sinistrorso  
Lunghezza totale 143 mm

#### Esecuzione con profondità di taglio 17 mm

Adatto per tagliare cartoni a onda tripla, pellicole, nastri adesivi, reggette di plastica, merce in sacchi, tessuto e feltro  
Completo di lama M 7068/1 spessore 0,63 mm a due lati taglienti e punte arrotondate

Codice M 7065 1000	M 7065/1	Cad. €	17,30	10
--------------------	----------	--------	-------	----

#### Esecuzione con profondità di taglio 5 mm

Adatto per tagliare cartoni a onda singola, pellicole, nastri adesivi, reggette di plastica, merce in sacchi e tessuto  
Completo di lama M 7068/1 spessore 0,63 mm a due lati taglienti e punte arrotondate

Codice M 7065 3000	M 7065/3	Cad. €	17,30	10
--------------------	----------	--------	-------	----

#### Esecuzione con profondità di taglio 9 mm

Adatto per tagliare cartoni a onda doppia, pellicole, nastri adesivi, reggette di plastica, merce in sacchi e tessuto  
Completo di lama M 7068/1 spessore 0,63 mm a due lati taglienti e punte arrotondate

Codice M 7065 4000	M 7065/4	Cad. €	17,30	10
--------------------	----------	--------	-------	----

#### Esecuzione con profondità di taglio 19 mm

Adatto per tagliare cartoni a onda tripla, pellicole, nastri adesivi, reggette di plastica, tessuto e feltro  
Completo di lama tipo C 5302 spessore 0,63 mm a due lati taglienti

Codice M 7065 5000	M 7065/5	Cad. €	17,10	10
--------------------	----------	--------	-------	----

#### Esecuzione con lama a doppio uncino

##### Profondità di taglio 10 mm

Adatto per tagliare cartoni a onda doppia, pellicole, nastri adesivi, reggette di plastica, merce in sacchi, fogli di carta, PVC, tessuto e feltro  
Completo di lama C 5304/0 spessore 0,63 mm a due lati taglienti

Codice M 7065 7000	M 7065/7	Cad. €	17,80	10
--------------------	----------	--------	-------	----

#### Esecuzione con lama a doppio uncino e punte smussate

##### Profondità di taglio 7 mm

Adatto per tagliare cartoni a onda doppia, pellicole, nastri adesivi, reggette di plastica, merce in sacchi, fogli di carta, PVC, tessuto e feltro  
Completo di lama M 7066/5 spessore 0,63 mm a due lati taglienti

Codice M 7065 8000	M 7065/8	Cad. €	18,00	10
--------------------	----------	--------	-------	----

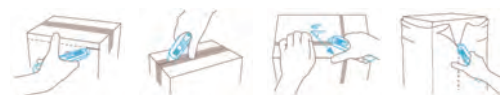

Profondità di taglio 17 mm



Profondità di taglio 5 mm



Profondità di taglio 9 mm



Profondità di taglio 19 mm



Profondità di taglio 10 mm



Profondità di taglio 7 mm

### Mod. SECUNORM PROFI

Corpo in alluminio, ergonomico e resistente alle abrasioni  
Con nottolino laterale

Adatti per tagliare cartoni a onda tripla, pellicole, nastri adesivi e reggette di plastica

Completi di lama C 5302/2 spessore 0,63 mm a due lati taglienti

Con fuoriuscita lama 21 mm - Profondità di taglio 20 mm - Lunghezza totale 140 mm

**C 5299/9 - Per uso destrorso**

**C 5299/92 - Per uso sinistrorso**

Codice C 5299 9000	C 5299/9	Cad. €	16,30	10
--------------------	----------	--------	-------	----

Codice C 5299 9200	C 5299/92	Cad. €	16,30	10
--------------------	-----------	--------	-------	----

**Clip da taschino** in materiale plastico, per coltelli mod. SECUNORM PROFI

Codice C 5299 9100	C 5299/91	Cad. €	1,75	10
--------------------	-----------	--------	------	----



C 5299/9



C 5299/92 - Per uso sinistrorso



### Mod. SECUNORM PROFI LIGHT

Corpo in materiale plastico, ergonomico e resistente alle abrasioni

Con nottolino laterale, per uso destrorso e sinistrorso

Adatto per tagliare cartoni a onda doppia, pellicole, nastri adesivi e reggette di plastica

Completo di lama C 5302/2 spessore 0,63 mm con affilatura su 2 lati

Fuoriuscita lama 17 mm - Profondità di taglio 16 mm - Lunghezza totale 140 mm

Codice C 5299 9250	C 5299/925	Cad. €	11,70	10
--------------------	------------	--------	-------	----





# martor Cutter di sicurezza - Antinfortunistici



## Tipo con lama retrattile automaticamente

Ad inizio dell'operazione di taglio togliere il pollice dal nottolino, la lama rientrerà automaticamente nell'impugnatura nel momento in cui perde il contatto con il materiale da tagliare



### Mod. SECUNORM PROFI40

Corpo in alluminio, ergonomico e resistente alle abrasioni  
Con nottolino laterale, per uso destrorso e sinistrorso  
Completo di lama flessibile C 5303/9, a basso pericolo di rottura e di facile sostituzione senza l'ausilio di utensili, basta spingere indietro l'inserto in plastica  
Adatto per tagliare sacchi, cartoni a onda tripla, pellicole, gommaschiuma e polistirolo  
Con fuoriuscita lama 40 mm - Profondità di taglio 36 mm - Lunghezza totale 143 mm

Codice C 5299 9940	<b>C 5299/994</b>	Cad. €	<b>19,30</b>		1
--------------------	-------------------	--------	--------------	--	---



### Mod. SECUNORM MULTISSET

Corpo in alluminio, ergonomico e resistente alle abrasioni  
Con nottolino laterale per uso destrorso e sinistrorso  
**Fuoriuscita lama regolabile fino a max. 24 mm tramite vite di regolazione**  
Lama di facile sostituzione senza l'ausilio di utensili, basta spingere indietro l'inserto in plastica  
Adatto per il taglio di cartoni a onda tripla, pellicole, reggette e nastri adesivi  
Completo di lama M 7071/4 spessore 0,63 mm, con affilatura su 2 lati  
Profondità di taglio da 1 a 21 mm - Lunghezza totale 140 mm

Codice C 5299 9970	<b>C 5299/997</b> *	Cad. €	<b>18,90</b>		1
--------------------	---------------------	--------	--------------	--	---

\* articolo in esaurimento

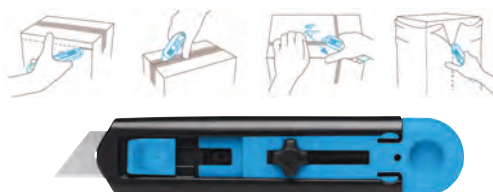

### Mod. SECUNORM SMARTCUT

Corpo in materiale plastico, leggero ed ergonomico  
Con nottolino laterale, per uso destrorso e sinistrorso  
Adatto per tagliare cartoni a onda doppia, pellicole, nastri adesivi e fogli di carta  
Completo di **lama non sostituibile**, spessore 0,30 mm con affilatura su 2 lati  
Fuoriuscita lama 14 mm - Profondità di taglio 12 mm - Lunghezza totale 110 mm

Codice C 5299 9350	<b>C 5299/935</b>	Cad. €	<b>3,75</b>		1
--------------------	-------------------	--------	-------------	--	---



### Mod. SECUNORM MULTISAFE

In pressofusione di zinco, esecuzione pesante, robusta ed ergonomica  
Con nottolino superiore, per uso destrorso e sinistrorso  
Rilevabile al passaggio dal metal-detector  
Adatto per tagliare cartoni a onda tripla, nastri adesivi, reggette di plastica, slabbrare rotoli di imballo, materiale tessile, gomma, cuoio, PVC, feltro, ecc.  
Completo di lama C 5302/2 spessore 0,63 mm a due lati taglienti  
Si possono montare anche lame C 5302 ÷ C 5304/11 (escluso C 5303/9)  
Fuoriuscita lama 25 mm - Profondità di taglio 22 mm - Lunghezza totale 142 mm

Codice C 5299 9400	<b>C 5299/94</b>	Cad. €	<b>15,00</b>		1
--------------------	------------------	--------	--------------	--	---



### Mod. SECUNORM PROSAFE

Corpo interamente in alluminio, robusto ed ergonomico  
Con nottolino laterale, per uso destrorso e sinistrorso  
Adatto per tagliare cartoni a onda doppia, pellicole, rotoli di imballo e PVC  
Completo di lama C 5302/2 spessore 0,63 mm con affilatura su 2 lati  
Si possono montare anche lame C 5302 ÷ C 5304/11 (escluso C 5303/9)  
Fuoriuscita lama 22 mm - Profondità di taglio 17 mm - Lunghezza totale 150 mm

Codice C 5299 9800	<b>C 5299/98</b>	Cad. €	<b>35,60</b>		1
--------------------	------------------	--------	--------------	--	---



### Mod. SECUNORM PRIMAX

Corpo in policarbonato, ergonomico e resistente alle abrasioni  
Con nottolino laterale, per uso destrorso  
Adatto per tagliare cartoni a onda doppia, pellicole, nastri adesivi e reggette di plastica  
Completo di lama a dorso rinforzato C 5337/22, spessore 0,30 mm  
Lunghezza totale 135 mm

Codice C 5299 9900	<b>C 5299/99</b>	Cad. €	<b>12,50</b>		1
--------------------	------------------	--------	--------------	--	---

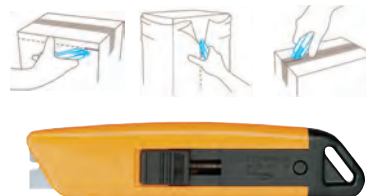

### Mod. SECUNORM HANDY

**Corpo in acciaio inossidabile** con parti in materiale plastico  
Con nottolino laterale, per uso destrorso e sinistrorso  
Adatto per tagliare cartoni a onda doppia, pellicole, nastri adesivi, reggette di plastica, filo e spago  
Completo di lama M 7070/4, a doppio profilo tagliente  
Fuoriuscita lama 13 mm - Profondità di taglio 8,5 mm - Lunghezza totale 100 mm

Codice M 7070 1000	<b>M 7070/1</b>	Cad. €	<b>6,85</b>		10
--------------------	-----------------	--------	-------------	--	----



## martor Cutter di sicurezza - Antinfortunistici



### Tipo con lama retrattile automaticamente

Ad inizio dell'operazione di taglio togliere il pollice dal nottolino, la lama rientrerà automaticamente nell'impugnatura nel momento in cui perde il contatto con il materiale da tagliare

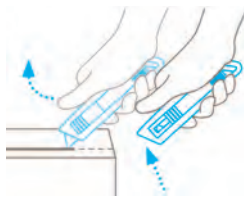

### Mod. SECUNORM 175

Corpo in fibra di vetro rinforzata con materiale plastico, ergonomico e resistente alle abrasioni  
Con nottolino laterale per uso destrorso e sinistrorso  
Adatto per tagliare cartoni a onda doppia, pellicole, nastri adesivi, reggette di plastica, filo e spago  
Completo di lama M 7070/4, spessore 0,30 mm con due lati taglienti  
Fuoriuscita lama 13 mm - Profondità di taglio 10 mm - Lunghezza totale 110 mm

Codice M 7070 7000	<b>M 7070/7</b>	Cad. €	<b>5,55</b>	10
--------------------	-----------------	--------	-------------	----



### Mod. SECUNORM MIZAR

Corpo in resina sintetica resistente alle abrasioni, ergonomico e maneggevole  
Per uso destrorso e sinistrorso  
Con **course "3 in 1"** per sbloccare la lama per il taglio, riportarla all'interno del corpo durante gli spostamenti e consentirne la sostituzione  
Adatto per tagliare cartoni a onda tripla, pellicole, nastri adesivi e reggette di plastica  
Completo di lama C 5302/2, spessore 0,63 mm con affilatura su 2 lati  
Fuoriuscita lama 22 mm - Profondità di taglio 15 mm - Lunghezza totale 140 mm

Codice M 7071 7000	<b>M 7071/7</b>	Cad. €	<b>13,30</b>	10
--------------------	-----------------	--------	--------------	----



### Mod. SECUNORM 380

Corpo in fibra di vetro rinforzata con materiale plastico, ergonomico e resistente alle abrasioni  
**Con fuoriuscita lama di 78 mm**, per uso destrorso e sinistrorso  
Lama flessibile per effettuare tagli con estrema sicurezza  
Adatto per tagliare cartoni a onda quadrupla e blocchi di schiuma spessa, aprire sacchi, dividere fogli di carta, pellicole, nastri adesivi, reggette di plastica, PVC, ecc.  
Completo di lama M 7072/4, spessore 0,50 mm con affilatura su due lati  
Profondità di taglio 73 mm - Lunghezza totale 172 mm

Codice M 7072 3000	<b>M 7072/3</b>	Cad. €	<b>20,30</b>	10
--------------------	-----------------	--------	--------------	----

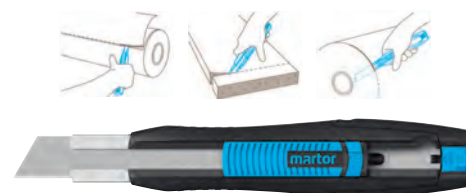

## Lame di ricambio per cutter

### Tipo trapezoidale

Con spessore 0,45 mm

In acciaio inossidabile con affilatura larga adatta per cartoni - In confezione da 10 lame

Codice C 5301 7045	<b>C 5301/7</b>	La cf. €	<b>9,90</b>	10
--------------------	-----------------	----------	-------------	----



Con spessore 0,63 mm

C 5302 - In acciaio legato - In confezione da 10 lame

C 5302/1 - In acciaio inossidabile - INOX - In confezione da 10 lame

C 5302/2 - In acciaio legato con affilatura larga adatta per cartoni - In confezione da 10 lame

C 5302/4 - In acciaio inossidabile con tagliente rivestito al TiN - INOX+TiN  
In confezione da 5 lame

Codice C 5302 0000	<b>C 5302</b>	La cf. €	<b>6,90</b>	10
Codice C 5302 1000	<b>C 5302/1</b>	La cf. €	<b>10,10</b>	10
Codice C 5302 2000	<b>C 5302/2</b>	La cf. €	<b>6,50</b>	10
Codice C 5302 4000	<b>C 5302/4</b>	La cf. €	<b>18,20</b>	5

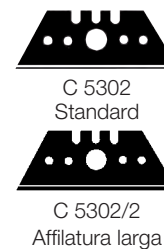

Idonea e certificata al contatto con alimenti - DIN EN ISO 8442-2

In acciaio inossidabile - INOX

Codice C 5302 5000	<b>C 5302/5</b>	La cf. €	<b>11,10</b>	10
--------------------	-----------------	----------	--------------	----



In acciaio al carbonio

Con spessore 0,63 mm - In confezione da 10 lame

Codice C 5303 0063	<b>C 5303</b>	La cf. €	<b>5,70</b>	10
--------------------	---------------	----------	-------------	----



Esecuzione con punte arrotondate

Spessore 0,63 mm - In confezione da 10 lame

Codice M 7068 1000	<b>M 7068/1</b>	La cf. €	<b>7,55</b>	10
--------------------	-----------------	----------	-------------	----



Tipo trapezoidale lungo adatta per PROF140 C 5299/994

In acciaio legato

Spessore 0,50 mm - Lunghezza totale 71 mm - In confezione da 10 lame

Codice C 5303 9000	<b>C 5303/9</b>	La cf. €	<b>8,80</b>	10
--------------------	-----------------	----------	-------------	----



## Lame di ricambio per cutter

### Tipo a doppio uncino

#### In acciaio al carbonio

Spessore mm	0,50	0,63
Codice	C 5304 0050	C 5304 0063
<b>C 5304/0</b> La cf. €	<b>3,15</b>	<b>7,70</b>
In confezione da lame	5	10



#### In acciaio legato

Spessore **0,63 mm** - In confezione da 10 lame

#### C 5304/1 - A doppio uncino

#### C 5304/11 - A doppio uncino smussato

Codice C 5304 1000	<b>C 5304/1</b>	La cf. €	<b>12,30</b>	10
Codice C 5304 1100	<b>C 5304/11</b>	La cf. €	<b>12,30</b>	10



C 5304/1



C 5304/11

### Tipo per cartone

#### In acciaio speciale temperato

Lunghezza del taglio 90 mm - Spessore **0,80 mm** - In confezione da 5 lame

Codice C 5304 6000	<b>C 5304/6</b>	La cf. €	<b>16,00</b>	5
--------------------	-----------------	----------	--------------	---



### Tipo a coltello

Particolarmente adatta per il taglio di polistirolo

Lunghezza del taglio 130 mm - In confezione da 5 lame

Codice C 5304 7000	<b>C 5304/7</b>	La cf. €	<b>23,00</b>	5
--------------------	-----------------	----------	--------------	---



## Contenitori per lame usate

Adatti per la raccolta differenziata delle lame usate e senza più filo

Riducono i rischi di ferimento causati dal gettare le lame nei cestini insieme ad altri rifiuti

### «Safebox» Martor - Tascabile

Per la raccolta di:

- **lame a settore preincise per la rottura da 6, 9 e 18 mm di larghezza**, basta inserire un segmento della lama e staccare la parte inutilizzabile,
- **lame trapezoidali, ad uncino, industriali, per sbavare, per scalpelli e per hobbistica** usate, fino ad una lunghezza max. di 62 mm

Smaltimento: ruotare il piatto esterno di 180°, in questo modo si potrà aprire il coperchio ribaltabile trasparente, ora visibile, e versare le lame preferibilmente nel collettore C 5308/5

#### Il guscio esterno serve quindi come protezione contro l'eventuale fuoriuscita delle lame

Una volta svuotato il «Safebox» può essere nuovamente utilizzato

Dimensioni chiuso 94 mm

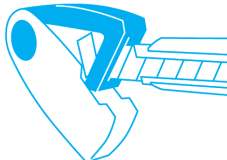

Codice C 5308 1000	<b>C 5308/1</b>	Cad. €	<b>7,00</b>	1
--------------------	-----------------	--------	-------------	---



chiuso



### Box collettore - Secondo norme UN3291

Adatto anche per impiego in combinazione con il «Safebox» C 5308/1

**Con coperchio di sicurezza** che deve essere chiuso solo quando si raggiunge il livello massimo di raccolta delle lame (1 kg o box pieno) facendolo girare fino all'arresto, vale a dire fino a che una spina rossa non si innesterà automaticamente in posizione

A questo punto non sarà più possibile aprire il box e lo stesso può essere smaltito con tutte le lame usate contenute

Dimensioni LxPxh 100x100x210 mm

Codice C 5308 5000	<b>C 5308/5</b>	Cad. €	<b>19,30</b>	1
--------------------	-----------------	--------	--------------	---



C 5308/5 + C 5308/6



### Supporto per box collettore C 5308/5

Fornito con morsetti, viti e dadi per il fissaggio a parete, a pali e tubi (p.es. carrelli) con max. Ø 36 mm

Codice C 5308 6000	<b>C 5308/6</b>	Cad. €	<b>24,60</b>	5
--------------------	-----------------	--------	--------------	---



## martor Marsupio per cutter

In tessuto di nylon extra-robusto, resistente all'usura e agli strappi

Lavabile a 40°C

Fissaggio sicuro a abiti, tasche e cinture tramite clip o velcro

Completo di tasche per alloggiare saldamente cutter e forbici e averli sempre a portata di mano pronti per l'uso

Dimensioni LxPxh 215x68x40 mm

Codice C 5308 9003	<b>C 5308/9</b>	Cad. €	<b>28,00</b>	1
--------------------	-----------------	--------	--------------	---



Esempio di utilizzo



# martor Cutter di sicurezza - Antinfortunistici



## Tipo con rientro lama completamente automatico

Far uscire la lama tramite il nottolino o leva e iniziare a tagliare  
Non appena la lama perde il contatto con il materiale, anche accidentalmente, rientra automaticamente nel coltello senza nessun intervento richiesto da parte dell'utilizzatore

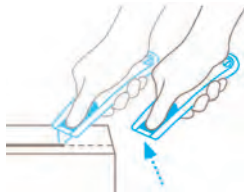

**LIVELLO DI SICUREZZA ELEVATO**

Con rientro lama completamente automatico



### Mod. SECUPRO MAXISAFE

Corpo in materiale plastico, ergonomico e resistente alle abrasioni

Con **nottolino trilaterale**, per uso destrorso e sinistrorso

Adatto per tagliare pellicole, fogli di carta e stagnola, gomma, polistirolo, feltro e lana

Completo di lama M 7071/4 spessore 0,63 mm, con affilatura su 2 lati

Profondità di taglio 17,2 mm - Lunghezza totale 148 mm

Codice M 7071 1000 M 7071/1 Cad. € 16,30 10



### Mod. SECUPRO MAXISAFE - Con rinforzo in metallo

Corpo in materiale plastico, ergonomico e resistente alle abrasioni

Con **nottolino trilaterale**, per uso destrorso e sinistrorso

**Rinforzo in metallo per evitare strappi del materiale da tagliare**

Adatto per tagliare pellicole, fogli di carta e stagnola, gomma, polistirolo, feltro e lana

Completo di lama M 7072/25 spessore 0,63 mm, con affilatura su 2 lati

Profondità di taglio 16 mm - Lunghezza totale 148 mm

Codice M 7071 1300 M 7071/13 Cad. € 17,90 10



### Mod. SECUPRO MEGASAFE

Corpo **interamente in alluminio**, ergonomico e resistente alle abrasioni

Con **nottolino laterale**, per uso destrorso e sinistrorso

Adatto per tagliare pellicole, fogli di carta e stagnola, gomma, polistirolo, feltro e lana

Completo di lama M 7071/4 spessore 0,63 mm, con affilatura su 2 lati

Fuoriuscita lama 23 mm - Profondità di taglio 20 mm - Lunghezza totale 155 mm

Codice M 7071 2000 M 7071/2 Cad. € 34,50 10

Lama di ricambio per M 7071/1 - M 7071/2 - Spessore 0,63 mm - In confezione da 10 lame

Codice M 7071 4000 M 7071/4 La cf. € 6,85 10



### Mod. SECUPRO MARTEGO

Corpo in alluminio, ergonomico e resistente alle abrasioni, con **riporto in morbida gomma antiscivolo** per una presa più sicura e confortevole

Con leva, per uso destrorso e sinistrorso

Dotato di dispositivo di blocco della lama per impedirne l'accidentale fuoriuscita

Adatto per tagliare cartoni a onda doppia, reggette di plastica, nastri adesivi ed estrarre materiali imballati in rotoli

Completo di lama reversibile M 7072/1 spessore 0,40 mm, a doppia affilatura

Fuoriuscita lama 12 mm - Profondità di taglio 9 mm - Lunghezza totale 155 mm

Codice M 7072 0000 M 7072 Cad. € 34,00 1



### Mod. SECUPRO 625

Corpo in alluminio, ergonomico e resistente alle abrasioni, con **riporto in morbida gomma antiscivolo** per una presa più sicura e confortevole

Con leva, per uso destrorso e sinistrorso

Dotato di dispositivo di blocco della lama per impedirne l'accidentale fuoriuscita

Completo di **lama trapezoidale reversibile spessore 0,63 mm con punte arrotondate** e affilatura su 2 lati adatta per tagliare cartoni a onda tripla, gomma, materiali spessorati, reggette di plastica, estrarre materiali imballati in rotoli, ecc

Cambio lama semplice e rapido tramite pressione sul pulsante cambio lama e leva

**Fuoriuscita lama 25 mm - Profondità di taglio 21 mm - Lunghezza totale 154 mm**

Codice M 7072 2000 M 7072/2 Cad. € 43,10 1

Lama di ricambio per M 7072/2 - M 7071/1 - M 7071/13

Spessore 0,63 mm - In confezione da 10 lame

Codice M 7072 2500 M 7072/25 La cf. € 7,25 1

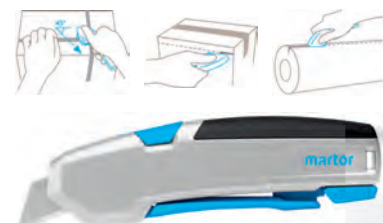

### Mod. SECUPRO MERAK

Corpo in materiale plastico

Con leva, per uso destrorso e sinistrorso

Dotato di dispositivo di blocco della lama per impedirne l'accidentale fuoriuscita

Adatto per tagliare cartoni a onda doppia, reggette di plastica, nastri adesivi ed estrarre materiali imballati in rotoli

Completo di lama reversibile M 7072/1 spessore 0,40 mm, a doppia affilatura

Fuoriuscita lama 12 mm - Profondità di taglio 9 mm - Lunghezza totale 130 mm

Codice M 7072 5000 M 7072/5 Cad. € 20,50 10

Lama di ricambio per M 7072 e M 7072/5 - Spessore 0,40 mm - In confezione da 10 lame

Codice M 7072 1000 M 7072/1 La cf. € 6,15 10



# martor Cutter di sicurezza - Antinfortunistici



## Tipo con lama nascosta

La lama non è "aperta", infatti il suo tagliente è nascosto dal corpo del coltello

Questo consente di avere sempre il massimo grado di sicurezza contro pericoli di taglio e proteggere i beni imballati

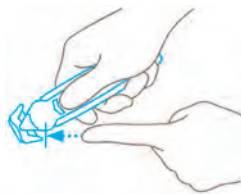

**LIVELLO DI SICUREZZA MASSIMO**

**Lama nascosta**



## Mod. SECUMAX POLYCUT

Corpo in resina sintetica

Per uso destrorso e sinistrorso

Adatto per aprire buste lettera e per tagliare pellicole, nastri adesivi, fogli di carta e polietilene sottili, corde

Completo di lama fissa in spessore 0,30 mm

Profondità di taglio 3 mm - Lunghezza totale 78 mm

Codice C 5336 0000 C 5336 Cad. € 2,52 1



## Mod. SECUMAX PLASTICUT

Corpo in resina sintetica, leggero, facile da guidare e ideale per tagli curvi

Per uso destrorso e sinistrorso

Adatto per tagliare pellicole, nastri adesivi, rotoli di carta e buste

Completo di **lama fissa in acciaio INOX con tagliente rivestito al TiN**, spessore 0,30 mm

Con fori per fissare una staffa salvadita per ridurre il rischio che la mano durante il taglio scivoli avvicinandosi alla lama o al materiale da tagliare

Profondità di taglio 4 mm - Lunghezza totale 75 mm

Codice C 5336 1700 C 5336/17 Cad. € 5,40 1

Lama in acciaio INOX con tagliente rivestito al TiN



## Mod. SECUMAX CARDYCUT

Corpo in resina sintetica, leggero, facile da guidare e ideale per tagli curvi

Per uso destrorso e sinistrorso

Adatto per tagliare pellicole, nastri adesivi, rotoli di carta

Completo di **lama fissa in acciaio INOX con tagliente rivestito al TiN**, spessore 0,30 mm

Profondità di taglio 2 mm - Lunghezza totale 70 mm

Codice C 5336 2000 C 5336/2 Cad. € 5,25 1

Lama in acciaio INOX con tagliente rivestito al TiN

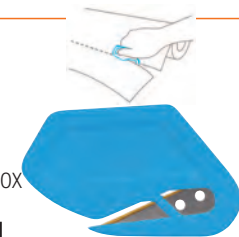

## Mod. SECUMAX POLYPICK

Corpo in resina sintetica

Per uso destrorso e sinistrorso

Particolarmente indicato per il **taglio di pellicole utilizzate per sigillare pallets**, è adatto anche per tagliare nastri adesivi e rotoli di carta

Completo di lama fissa spessore 0,30 mm

Profondità di taglio 4 mm - Lunghezza totale 70 mm

Codice C 5336 2500 C 5336/25 Cad. € 3,10 1



## Mod. SECUMAX EASYSAFE

Corpo in materiale plastico - Per uso destrorso e sinistrorso

Adatto per il taglio di pellicole, reggette di plastica, sacchi e rotoli di carta

Con piastrina metallica ideale per il taglio di nastri adesivi e guida in materiale plastico per tagliare singolarmente fogli di carta

Completo di lama M 7070/4 spessore 0,30 mm con doppio profilo tagliente

Cambio lama tramite utensile speciale (non incluso), per impedire accessi non autorizzati

Profondità di taglio 7 mm - Lunghezza totale 205 mm

Codice C 5336 2900 C 5336/29 Cad. € 16,20 1



## Mod. SECUMAX 320

Corpo in materiale plastico, maneggevole ed ergonomico, con riporto in morbida gomma antiscivolo - Per uso destrorso e sinistrorso

Con piastrina metallica ideale per il taglio di nastri adesivi con 2 profondità di taglio 3,5 e 5 mm

Lama con due bordi arrotondati adatti per incidere nastri di imballaggi

Adatto per tagliare cartoni a onda semplice, pellicole, nastri adesivi, reggette feltro, cuoio

Fornito con lama C 7077/7 spessore 0,4 mm con doppio profilo tagliente

Profondità di taglio 4 mm - Lunghezza totale 158 mm

Codice M 7077 6000 M 7077/6 Cad. € 12,60 1



## Mod. SECUMAX 350

Corpo in materiale plastico, leggerissimo (solo 37 g), maneggevole ed ergonomico, con riporto in morbida gomma antiscivolo - Per uso destrorso e sinistrorso

La particolare forma del coltello nasconde il tagliente della lama, in questo modo viene garantita la massima sicurezza per l'utilizzatore

Lama con due bordi arrotondati adatti per incidere nastri di imballaggi

Adatto per tagliare cartoni a onda doppia, pellicole, nastri adesivi e reggette di plastica

Fornito con lama supplementare di ricambio - Profondità di taglio 5 mm - Lunghezza totale 155 mm

Codice M 7078 1000 M 7078/1 Cad. € 15,10 1



## martor Cutter di sicurezza - Antinfortunistici



### Tipo con lama nascosta

La lama non è "aperta", infatti il suo tagliente è nascosto dal corpo del coltello

Questo consente di avere sempre il massimo grado di sicurezza contro pericoli di taglio e proteggere i beni imballati

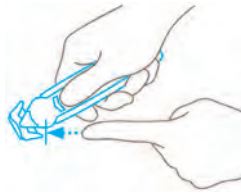

**LIVELLO DI SICUREZZA MASSIMO**

**Lama nascosta**



### Mod. SECUMAX COUPPY

Corpo in resina sintetica - Per uso destrorso e sinistrorso

Lama posizionata con un angolo di 45° per un taglio più facile

La base piana e pulita permette di scorrere senza intoppi sul materiale

Adatto per tagliare pellicole, rotoli di carta, materiale tessile e corda

Completo di lama C 5336/5 spessore 0,20 mm

Profondità di taglio 3 mm - Lunghezza totale 90 mm - Altezza 60 mm

Codice C 5336 3000	C 5336/3	Cad. €	6,25		1
--------------------	----------	--------	------	--	---

Lama di ricambio per coltelli C 5336/3 - Spessore 0,20 mm - In confezione da 10 lame

Codice C 5336 5000	C 5336/5	La cf. €	3,90		10
--------------------	----------	----------	------	--	----



### Mod. SECUMAX SNITTY

Corpo in resina sintetica - Per uso destrorso e sinistrorso

Con guida in materiale plastico che previene inceppamenti e permette di scorrere senza intoppi sul materiale

Lama posizionata con un angolo di 45° per un taglio più facile

Adatto per tagliare cartoni a onda semplice, pellicole, rotoli di carta e pellicole rivestite

Completo di lama C 5336/7 spessore 0,20 mm con doppio profilo tagliente

Profondità di taglio 2 mm - Lunghezza totale 100 mm - Altezza 60 mm

Codice C 5336 5600	C 5336/56	Cad. €	7,15		1
--------------------	-----------	--------	------	--	---



### Mod. SECUMAX MOBILEX

Corpo in materiale plastico - Per uso destrorso e sinistrorso

Con possibilità di **regolare la profondità di taglio da 1÷10 mm**

Adatto per tagliare cartoni a onda semplice, pellicole, rotoli di carta, gommaschiuma, materiale tessile, corda, feltro, pellicole rivestite e laminate

Completo di lama C 5336/7 spessore 0,20 mm con doppio profilo tagliente

Lunghezza totale 115 mm - Altezza 60 mm

Codice C 5336 6000	C 5336/6	Cad. €	14,00		1
--------------------	----------	--------	-------	--	---

Lame di ricambio per coltello C 5336/56 e C 5336/6 - In confezione da 10 lame

Spessore	mm	0,10	0,20
Codice		C 5336 7010	C 5336 7020
C 5336/7	La cf. €	3,05	4,30



### Mod. SECUMAX OPTICUT

Corpo in resina sintetica - Per uso destrorso e sinistrorso

Adatto per tagliare cartoni a onda semplice, pellicole, reggette di plastica, rotoli di carta, gommaschiuma

La levetta anteriore protegge la mano dell'utilizzatore ed evita l'accumulo di residui davanti al filo della lama

**Guida in metallo rivestita in TEFLON®** per ottenere tagli precisi e controllati

Completo di lama C 5335 spessore 0,40 mm a doppio profilo tagliente

Lunghezza totale 110 mm - Altezza 85 mm

**C 5336/9 - Esecuzione con taglio "a tirare"**

Codice C 5336 8000	C 5336/8	Cad. €	30,10		1
--------------------	----------	--------	-------	--	---

Codice C 5336 9000	C 5336/9	Cad. €	30,10		1
--------------------	----------	--------	-------	--	---

Lame di ricambio per cutter C 5336/8 - C 5336/9 - C 5336/285

Spessore 0,40 mm - In confezione da 10 lame

**C 5335 - In acciaio al carbonio**

**C 5335/1 - In acciaio inossidabile**

Codice C 5335 0000	C 5335	La cf. €	9,80		10
--------------------	--------	----------	------	--	----

Codice C 5335 1000	C 5335/1	La cf. €	7,95		10
--------------------	----------	----------	------	--	----

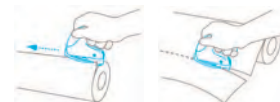

C 5336/8

C 5336/9



### Mod. SECUMAX 150

Corpo in materiale plastico, leggerissimo (solo 24 g), maneggevole ed ergonomico

Per uso destrorso e sinistrorso

La particolare forma del coltello nasconde il tagliente della lama, in questo modo viene garantita la massima sicurezza per l'utilizzatore

Adatto per tagliare, raschiare e dividere cartoni a onda doppia, pellicole, nastri adesivi, prodotti insaccati, rotoli di carta e stagnola

La parte superiore della lama ne consente l'utilizzo come raschietto, larghezza lama 21 mm

Coltello "a perdere", con lama non sostituibile - Lunghezza totale 150 mm

Codice M 7077 1000	M 7077/1	Cad. €	4,15		10
--------------------	----------	--------	------	--	----

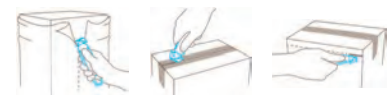

## martor Cutter per settore alimentare - Antinfortunistici

Coltelli specifici per l'impiego nel settore alimentare e industria farmaceutica

Con **corpo** in parte o completamente in materiale plastico **rilevabile da metal-detector**, sono **provvisi di lama in acciaio inossidabile idonea al contatto con alimenti**

### Tipo con lama retrattile automaticamente - Livello di sicurezza ALTO

Ad inizio dell'operazione di taglio togliere il pollice dal nottolino, la lama rientrerà automaticamente nell'impugnatura nel momento in cui perde il contatto con il materiale da tagliare



#### Mod. SECUNORM PROFI25 MDP

Corpo in alluminio e materiale plastico

Con nottolino laterale, per uso destrorso e sinistrorso

Adatto per tagliare cartoni a onda tripla, pellicole, nastri adesivi e reggette di plastica

Completo di **lama in acciaio inossidabile C 5302/5**

Fuoriuscita lama 25 mm - Profondità di taglio 21 mm - Lunghezza totale 140 mm

Codice C 5299 9300	<b>C 5299/93</b>	Cad. €	<b>17,90</b>	10
--------------------	------------------	--------	--------------	----

In acciaio inossidabile - INOX - DIN EN ISO 8442-2

Codice C 5302 5000	<b>C 5302/5</b>	La cf. €	<b>11,10</b>	10
--------------------	-----------------	----------	--------------	----

#### Mod. SECUNORM SMARTCUT MDP

Corpo in materiale plastico, leggero ed ergonomico

Con nottolino laterale, per uso destrorso e sinistrorso

Adatto per tagliare cartoni a onda doppia, pellicole, nastri adesivi e fogli di carta

Completo di **lama in acciaio inossidabile non sostituibile**, spessore 0,63 mm

Fuoriuscita lama 14 mm - Profondità di taglio 12 mm - Lunghezza totale 110 mm

Codice C 5299 9360	<b>C 5299/936</b>	Cad. €	<b>6,45</b>	1
--------------------	-------------------	--------	-------------	---

#### Mod. SECUNORM HANDY MDP

Corpo in acciaio inossidabile con parti in materiale plastico

Con nottolino laterale, per uso destrorso e sinistrorso

Adatto per tagliare cartoni a onda doppia, pellicole, nastri adesivi e reggette di plastica

Completo di **lama in acciaio inossidabile M 7070/5**, a doppio tagliente

Fuoriuscita lama 13 mm - Profondità di taglio 9 mm - Lunghezza totale 100 mm

Codice M 7070 2000	<b>M 7070/2</b>	Cad. €	<b>7,60</b>	10
--------------------	-----------------	--------	-------------	----

M 5 → pag. 839



### Tipo con lama nascosta - Livello di sicurezza MASSIMO

La lama non è "aperta", infatti il suo tagliente è nascosto dal corpo del coltello. Questo consente di avere sempre il massimo grado di sicurezza contro pericoli di taglio e protegge i beni imballati



#### Mod. SECUMAX TAGLIERINA AD ANELLO MDP

Corpo in materiale plastico

Pratica taglierina ad anello che consente di tagliare e di avere contemporaneamente le mani libere

Adatto per tagliare pellicole, corde e rotoli di carta

Completo di lama fissa con spessore 0,30 mm (non sostituibile)

Profondità di taglio 5,6 mm - Taglia unica

Codice C 5336 0200	<b>C 5336/02</b>	Cad. €	<b>2,53</b>	1
--------------------	------------------	--------	-------------	---

#### Mod. SECUMAX POLYCUT MDP

Corpo in materiale plastico, leggerissimo

Per uso destrorso e sinistrorso

Adatto per tagliare pellicole, reggette, corde e rotoli di carta e altri materiali

Completo di lama fissa, con spessore 0,30 mm (non sostituibile)

Profondità di taglio 3 mm - Lunghezza totale 78 mm

Codice C 5336 0300	<b>C 5336/03</b>	Cad. €	<b>3,35</b>	1
--------------------	------------------	--------	-------------	---

#### Mod. SECUMAX 320 MDP

Corpo in materiale plastico con impugnatura ergonomica

Per uso destrorso e sinistrorso

Adatti per il taglio di pellicole, cartone, reggette di plastica, cinture di sicurezza, cuoio e corda

Con piastrina metallica ideale per il taglio di nastri adesivi e cambio lama rapido

Completo di **lama in acciaio inossidabile C 5336/286** a doppio tagliente spessore 0,30 mm

Profondità di taglio 4 mm - Lunghezza totale 158 mm

Codice C 5336 2830	<b>C 5336/283</b>	Cad. €	<b>16,30</b>	1
--------------------	-------------------	--------	--------------	---

Lama di ricambio in acciaio inossidabile per C 5336/283 - Spessore 0,4 mm

In confezione da 10 lame

Codice C 5336 2860	<b>C 5336/286</b>	Cad. €	<b>13,20</b>	1
--------------------	-------------------	--------	--------------	---

Esecuzione con cambio lama tramite chiave speciale (non inclusa): ideale per controllare quando viene sostituita la lama

Codice C 5336 2850	<b>C 5336/285</b> *	Cad. €	<b>17,80</b>	1
--------------------	---------------------	--------	--------------	---

\* articolo in esaurimento

Lama di ricambio in acciaio inossidabile - Spessore 0,30 mm - In confezione da 10 lame

Codice C 5335 1000	<b>C 5335/1</b>	La cf. €	<b>7,95</b>	10
--------------------	-----------------	----------	-------------	----



**martor** Cutter per grafica

Adatti per sbavare, contornare, tagliare, ecc.

**Mod. «SIMPLASTO»**

Impugnatura in alluminio rivestita in resina sintetica antiscivolo

Adatto per sbavare elementi in materiale plastico

Completo di lama C 5311/5 - Con cappuccio di protezione della lama - Lunghezza totale 160 mm

Codice C 5311 2000	<b>C 5311/2</b>	Cad. €	<b>8,50</b>	 10
--------------------	-----------------	--------	-------------	--

Lama di ricambio per coltelli - Spessore **0,50** mm - In confezione da 10 lame

Codice C 5311 5000	<b>C 5311/5</b>	La cf. €	<b>4,75</b>	 10
--------------------	-----------------	----------	-------------	--

**Mod. «GRAFIX»**

Corpo in alluminio con mandrino per il fissaggio della lama

Per grafici, modellisti, intagliatori, rilegatori, disegnatori, stuccatori, per uso scolastico, ecc.

**Esecuzione con corpo a sezione tonda Ø 11 mm**

Completo di lama convessa a doppia affilatura C 5317/4 forma 1 - Lunghezza totale 159 mm

Codice C 5317 1000	<b>C 5317/1</b>	*	Cad. €	<b>10,10</b>	 10
--------------------	-----------------	---	--------	--------------	--

\* articolo in esaurimento

Lame di ricambio per GRAFIX C 5317/1 - In confezione da 10 lame

Forma di taglio	0	1	2
Codice	<b>C 5317 4000</b>	<b>C 5317 4001</b>	<b>C 5317 4002</b>
<b>C 5317/4</b>	La cf. € <b>9,20</b>	<b>23,90</b>	<b>10,50</b>
Esecuzione	a scalpello	convessa	per grafici
Spessore mm	0,63	0,65	0,63

**Esecuzione con corpo a sezione esagonale 10 mm**

Con lama per grafici C 5321 forma 2 - Lunghezza totale 154 mm

Codice C 5320 7000	<b>C 5320/7</b>	*	Cad. €	<b>9,80</b>	 10
--------------------	-----------------	---	--------	-------------	--

Lame di ricambio per GRAFIX C 5320/7 - In confezione da 10 lame

Forma di taglio	1	2	3	4	5
Codice	<b>C 5321 0001</b>	<b>C 5321 0002</b>	<b>C 5321 0003</b>	<b>C 5321 0004</b>	<b>C 5321 0005</b>
<b>C 5321*</b>	La cf. € <b>9,55</b>	<b>8,50</b>	<b>14,40</b>	<b>30,20</b>	<b>10,30</b>
Esecuzione	inclinata	inclinata a punta	convessa	a punta	a scalpello
Spessore mm	0,63	0,63	0,65	0,63	0,63

\* articolo in esaurimento

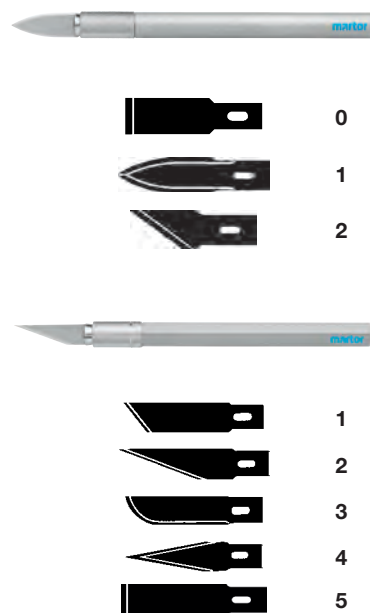
**Mod. «PICCOLO»**

Corpo in alluminio con mandrino per il fissaggio della lama

Lama a doppia affilatura su tre lati - Con clip di fissaggio

Per modellisti, intagliatori, rilegatori, ritoccatore, disegnatori, stuccatori, per uso scolastico, ecc.

Completo di lama C 5319/2 con 2 forme di taglienti - Lunghezza totale 110 mm

Codice C 5319 1000	<b>C 5319/1</b>	Cad. €	<b>16,60</b>	 10
--------------------	-----------------	--------	--------------	--

Lama di ricambio per coltello C 5319/1 - Spessore **0,63** mm - In confezione da 10 lame

Codice C 5319 2000	<b>C 5319/2</b>	La cf. €	<b>40,50</b>	 10
--------------------	-----------------	----------	--------------	--

**martor** Coltello sbavatore**Mod. TRIMMEX SUPERTRIM**

Corpo in fibra di vetro rinforzata con materiale plastico con impugnatura «a bulbo», regolabile, che si adatta al palmo della mano per il massimo comfort nell'utilizzo

Adatto per sbavare, contornare, e tagli fini su carta, cartoncino, ecc.

Completo di lama C 5323/1 regolabile alla profondità di taglio desiderata

Si possono utilizzare anche le lame C 5311/5 e C 5323/11 e C 5323/2 - Lunghezza totale 130 mm

Codice C 5323 0000	<b>C 5323</b>	*	Cad. €	<b>10,50</b>	 1
--------------------	---------------	---	--------	--------------	---

Lame di ricambio per coltello C 5323 - In confezione da 10 lame

Tipo a "bisturi" - Spessore 0,40 mm

Forma	0	1
Codice	<b>C 5323 1100</b>	<b>C 5323 1101</b>
<b>C 5323/11*</b>	La cf. € <b>9,70</b>	<b>9,70</b>

Tipo per grafici

Forma di taglio	1	3	4
Codice	<b>C 5323 2001</b>	<b>C 5323 2003</b>	<b>C 5323 2004</b>
<b>C 5323/2*</b>	La cf. € <b>9,60</b>	<b>4,89</b>	<b>4,80</b>

\* articolo in esaurimento





## Coltello sbavatore di sicurezza

Corpo in materiale plastico

**Lama a punta arrotondata per prevenire infortuni**

**Rientro lama tramite pressione sulla clip per il taschino**

Per sbavare plastica, effettuare tagli e incisioni, ecc.

Completo di lama C 5323/2 gr. 3

Lunghezza totale 150 mm

Codice C 5326 1000	<b>C 5326/1</b>	Cad. €	<b>27,90</b>		1
--------------------	-----------------	--------	--------------	--	---

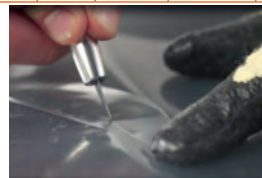

## martor Cutter per pronto intervento

In materiale poliammidico rinforzato con fibra di vetro

**Per il taglio rapido di cinture di sicurezza ed indumenti in caso di incidenti stradali**

**Mod. SOS-CUTTER**

**Lama fissa, protetta contro tagli accidentali**

Utilizzo rapido e semplice: basta introdurre il dito nel foro e tirare per tagliare

Adatto anche per tagliare velcro, lana e feltro

Con nastro adesivo per l'applicazione alle alette parasole

Profondità di taglio 3 mm - Lunghezza totale 125 mm

Codice C 5335 8000	<b>C 5335/8</b>	Cad. €	<b>7,70</b>		1
--------------------	-----------------	--------	-------------	--	---



## martor Cutter per usi speciali

**Mod. SCHAUMEX**

Corpo in resina sintetica, ergonomico e resistente alle abrasioni

Per uso destrorso e sinistrorso - Con staffa di protezione della lama

Adatto **per tagliare materiali e pannelli isolanti, cartone e materiale spugnoso con spessore fino a 60 mm**

Con 5 lame C 5338/5 spessore 0,30 mm contenute nell'impugnatura a serbatoio

Lunghezza totale 160 mm - Altezza 120 mm

Codice C 5338 4000	<b>C 5338/4</b>	Cad. €	—		1
--------------------	-----------------	--------	---	--	---

Lama di ricambio per coltello C 5338/4 - Spessore **0,30** mm - In confezione da 10 lame

Codice C 5338 5000	<b>C 5338/5</b>	La cf. €	<b>11,30</b>		10
--------------------	-----------------	----------	--------------	--	----



**Mod. PERFEKT**

Corpo in resina sintetica, ergonomico e resistente alle abrasioni

Per uso destrorso e sinistrorso

Adatto **per tagliare tappezzeria, moquette, tappeti tufting e compressi**

Con comoda presa per una migliore facilità di taglio

Completo di 5 lame C 5339/2 contenute nell'impugnatura a serbatoio

Lunghezza totale 195 mm - Altezza 73 mm

Codice C 5339 1000	<b>C 5339/1</b>	*	Cad. €	<b>27,30</b>		1
--------------------	-----------------	---	--------	--------------	--	---

\* articolo in esaurimento



Lama di ricambio per coltello C 5339/1 - Spessore **0,40** mm

In confezione da 10 lame

Codice C 5339 2000	<b>C 5339/2</b>	La cf. €	<b>9,30</b>		10
--------------------	-----------------	----------	-------------	--	----



## Raschietti per usi vari

**martor - Mod. «MARTELL-SCRAPER»**

Corpo in resina sintetica composto da due parti sovrapposte ad

incastro scorrevoli, per la protezione della lama in posizione di riposo

Adatto **per raschiare vetri, cristalli, superfici lisce, ecc.**

Resistente fino a temperature di 70°C

Con lama C 5336/7, larghezza **44 mm** - Lunghezza totale 145 mm

Codice C 6040 1000	<b>C 6040/1</b>	*	Cad. €	<b>5,50</b>		1
--------------------	-----------------	---	--------	-------------	--	---

\* articolo in esaurimento



Lame di ricambio per raschietto C 6040/1 - In confezione da 10 lame

Spessore	mm		
		<b>0,10</b>	<b>0,20</b>
Codice		<b>C 5336 7010</b>	<b>C 5336 7020</b>
<b>C 5336/7</b>	La cf. €	<b>3,05</b>	<b>4,30</b>



**martor - Mod. «ARGENTAX-SCRAPER»**

Corpo in acciaio nichelato, impugnatura in resina sintetica, con cappuccio di protezione della lama

Adatto **per vetrai, stuccatori, decoratori, tappezzieri, ecc.**

Completo di lama C 5337/22, larghezza **39 mm** - Lunghezza totale 160 mm

Codice C 6040 3000	<b>C 6040/3</b>	Cad. €	<b>9,80</b>		1
--------------------	-----------------	--------	-------------	--	---



## Raschietti per usi vari

### martor - Mod. «CLEANY»

Corpo in resina sintetica

Adatto **per tappezzieri, stuccatori, verniciatori, ecc.**

Completo di **lama retrattile C 5337/22, larghezza 39 mm**

Lunghezza totale 105 mm

<b>Codice C 6040 4000</b>	<b>C 6040/4</b>	Cad. €	<b>4,95</b>		1
---------------------------	-----------------	--------	-------------	--	---

Lama di ricambio per raschietti C 6040/3 - C 6040/4 - Spessore **0,30 mm**

<b>Codice C 5337 2200</b>	<b>C 5337/22</b>	(Mod. 44.50)	La cf. €	<b>4,85</b>		10
---------------------------	------------------	--------------	----------	-------------	--	----



### martor - Mod. «SCRAPER»

Corpo in pressofusione di zinco, esecuzione rinforzata, composto da due parti sovrapposte, di cui una scorrevole per la protezione della lama in posizione di riposo

Impugnatura ergonomica in resina sintetica

Adatto **per raschiare su vetri e superfici lisce**

Completi di **lama C 6041/3 larghezza 100 mm**

Lunghezza totale	mm	190	290
<b>Codice</b>		<b>C 6041 2000</b>	<b>C 6041 2290</b>
<b>C 6041/2</b>	Cad. €	<b>24,50</b>	<b>25,90</b>

Lama di ricambio per coltelli C 6041/2 - Spessore **0,40 mm** - In confezione da 10 lame

<b>Codice C 6041 3000</b>	<b>C 6041/3</b>	La cf. €	<b>10,40</b>		10
---------------------------	-----------------	----------	--------------	--	----

**Raschietti per legno → B 9 pag. 268**



lunghezza totale 190 mm

lunghezza totale 290 mm

### TAJIMA

**Con lama passante in acciaio inossidabile indurita, ad alta resistenza all'usura**

Spessore 1,8 mm

Impugnatura ergonomica in materiale bicomponente antiscivolo

Terminale dell'impugnatura con ampia zona battente

#### Esecuzione con lama diritta

Larghezza lama	mm	50	75
<b>Codice</b>		<b>C 6042 1050</b>	<b>C 6042 1075</b>
<b>C 6042/1</b>	Cad. €	<b>34,60</b>	<b>34,60</b>
Lunghezza totale	mm	290	300

#### Esecuzione con lama inclinata

Adatto per lavorazioni di angoli o punti difficili da raggiungere

Larghezza lama 95 mm - Lunghezza totale 305 mm

<b>Codice C 6042 3095</b>	<b>C 6042/3</b>	Cad. €	<b>37,70</b>		1
---------------------------	-----------------	--------	--------------	--	---

#### Esecuzione con lama multiuso

Con lama adatta per punti di difficile accesso, per tubi o superfici tonde e con foro per rimuovere chiodi e spine

Larghezza lama 66 mm - Lunghezza totale 295 mm

<b>Codice C 6042 5075</b>	<b>C 6042/5</b>	Cad. €	<b>34,60</b>		1
---------------------------	-----------------	--------	--------------	--	---



### TAJIMA

**Con lama reversibile a settori, preincisa per la rottura su tutta la lunghezza**

Corpo in alluminio pressofuso con supporto portalama inclinato

Impugnatura ergonomica antiscivolo con ampia zona battente in acciaio sulla testa

Fornito con 3 lame, lunghezza 100 mm

Lunghezza totale 300 mm

<b>Codice C 6043 1300</b>	<b>C 6043/1</b>	Cad. €	<b>45,70</b>		1
---------------------------	-----------------	--------	--------------	--	---

Lama di ricambio per raschietto C 6043/1 - Lunghezza 100 mm

<b>Codice C 5284 9018</b>	<b>C 5284/9</b>	La cf. €	<b>4,80</b>		1
---------------------------	-----------------	----------	-------------	--	---



## Escher Cutter a lama tonda con guida laser

Corpo in resina sintetica con impugnatura rivestita in gomma antiscivolo

Adatto per tagliare carta, cartone, imballaggi, tessuti, pellame, ecc.

**Guida laser con raggio orientabile**, da applicare al cutter per eseguire tagli con la massima precisione

Raggio laser Classe 2 frequenza 630-670 nm

Alimentazione tramite 2 batterie LR44 da 1,5V, non incluse

Con protezione di sicurezza della lama

Fornito con morsetto a molla per applicare la guida laser e utilizzarla senza cutter

Lama Ø 45 mm - Lunghezza totale 195 mm

<b>Codice C 6045 1000</b>	<b>C 6045/1</b>	Cad. €	<b>15,90</b>		1
---------------------------	-----------------	--------	--------------	--	---

Lama di ricambio per coltello a lama tonda C 6045/1 - Ø 45 mm - In confezione da 5 lame

<b>Codice C 6045 2000</b>	<b>C 6045/2</b>	La cf. €	<b>7,95</b>		5
---------------------------	-----------------	----------	-------------	--	---



## ABC TOOLS Tagliavetri

### Tipo a rotelle - Orig. Silberschnitt

Con impugnatura in legno laccato e verniciato - Testa nichelata

**C 6120/1 - Tipo professionale con 6 rotelle in acciaio** - Con rotelle intercambiabili

**C 6125/1 - Tipo con 1 rotella in metallo duro**, per tagliare vetri di grosso spessore, superfici irregolari ed anche piastrelle

Codice C 6120 1000	<b>C 6120/1</b>	Cad. €	<b>7,85</b>		12
Codice C 6125 1000	<b>C 6125/1</b>	Cad. €	<b>20,70</b>		10

**C 6120/2 - Rotelle in acciaio** di ricambio - Per tagliavetri C 6120/1 - In confezione da 12 rotelle

**C 6125/2 - Rotella in metallo duro** di ricambio - Per tagliavetri C 6125/1

Codice C 6120 2000	<b>C 6120/2</b>	La cf. €	<b>10,30</b>		12
Codice C 6125 2000	<b>C 6125/2</b>	Cad. €	<b>12,80</b>		10



C 6120/1 - Con 6 rotelle in acciaio



C 6125/1 - Con rotella in metallo duro



### Tipo con lubrificazione, ideale per tagli scorrevoli ed esenti da scheggiature

Con **testa larga girevole a 360°** completa di rotella in metallo duro e impugnatura a serbatoio

Per lastre di vetro spessore 2÷8 mm - Per aprire il flusso basta la pressione della testa sul vetro

**C 6126/5 - In materiale plastico trasparente**

**C 6127/3 - Con corpo in alluminio anodizzato**

Codice C 6126 5000	<b>C 6126/5</b>	Cad. €	<b>49,10</b>		6
Codice C 6127 3000	<b>C 6127/3</b>	Cad. €	<b>58,60</b>		6

Testa di ricambio con rotella in metallo duro per tagliavetri C 6126/5 e C 6127/3

Codice C 6126 6000	<b>C 6126/6</b>	Cad. €	<b>29,10</b>		5
--------------------	-----------------	--------	--------------	--	---



C 6126/5



C 6127/3



### Olio da taglio a base sintetica

Multifunzionale, è indicato per lavorazioni di taglio e finitura

Ideale per lavorazione di geometrie complesse

Riduce l'usura degli utensili impiegati - Inodore e incolore

In contenitore di materiale plastico, contenuto 1 litro

Codice C 6128 7000	<b>C 6128/7</b>	Cad. €	<b>24,80</b>		20
--------------------	-----------------	--------	--------------	--	----



## ABC TOOLS Tagliadischi per vetri

Esecuzione professionale completa di asta graduata in

ottone con indicazione dei diametri da tagliare

Corso scorrevole con vite di fissaggio e pomolo rotante

di resina sintetica

Con 6 rotelle in acciaio su testina girevole, robusta ventosa

di gomma Ø 55 mm e levetta per forte adesione al vetro

Per dischi Ø max.	mm	400	800
Codice		<b>C 6138 0400</b>	<b>C 6138 0800</b>
<b>C 6138</b>	Cad. €	<b>85,50</b>	<b>94,00</b>

Testina portarotelle con 6 rotelle in acciaio

Codice C 6138 2000	<b>C 6138/2</b>	Cad. €	<b>37,50</b>		1
--------------------	-----------------	--------	--------------	--	---



## ABC TOOLS Ventose di gomma

Corpo in fusione di lega leggera - Elevata forza di adesione, sollevano e trasportano lastre di

vetro, marmo, laminati plastici, lamiera metalliche con superfici lisce e non porose

La **ventosa bianca è adatta per non lasciare segni sulle superfici**

**Attenzione:** prima dell'uso leggere attentamente le istruzioni in dotazione allo strumento

### Tipo ad 1 ventosa Ø 120 mm

Adatte per piccole lastre, piastrelle, vetri, ecc. - Con **leva per il bloccaggio**

Peso sollevabile **max. 40 kg** - Peso circa 0,5 kg

Codice C 6140 1000	<b>C 6140/1</b>	Ventosa nera	Cad. €	<b>45,20</b>		1
Codice C 6140 1100	<b>C 6140/11</b>	Ventosa bianca	Cad. €	<b>48,50</b>		1



### Tipo a 2 ventose Ø 120 mm

Per il sollevamento di piccole e medie lastre di vetro, di marmo, laminati plastici, ecc.

Con **leva per il bloccaggio**

Peso sollevabile **max. 60 kg** - Peso circa 0,8 kg

Codice C 6140 2000	<b>C 6140/2</b>	Ventosa nera	Cad. €	<b>63,00</b>		1
Codice C 6140 2200	<b>C 6140/22</b>	Ventosa bianca	Cad. €	<b>70,50</b>		1



### Tipo a 3 ventose Ø 120 mm

Per il sollevamento di medio-grosse lastre di vetro, di marmo, ecc. - Con **leva per il bloccaggio**

Peso sollevabile **max. 100 kg** - Peso circa 1,3 kg

Codice C 6140 3000	<b>C 6140/3</b>	Ventosa nera	Cad. €	<b>81,50</b>		1
Codice C 6140 3300	<b>C 6140/33</b>	Ventosa bianca	Cad. €	<b>93,00</b>		1

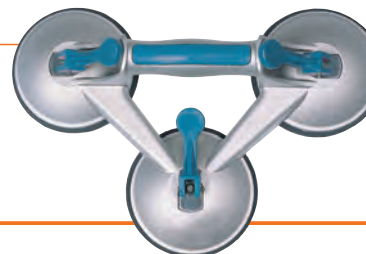

CE

**ABC TOOLS Ventose di gomma**

Corpo in fusione di lega leggera - Elevata forza di adesione, sollevano e trasportano lastre di vetro, marmo, laminati plastici, lamiere metalliche con superfici lisce e non porose

La **ventosa bianca è adatta per non lasciare segni sulle superfici**

**Attenzione:** prima dell'uso leggere attentamente le istruzioni in dotazione allo strumento

**Tipo ad 1 ventosa, con quadrante di lettura per sollevamento**

Con quadrante di lettura per l'indicazione di bassa, media ed alta depressione in Hg e manopola centrale per la regolazione del vuoto

Indicano rapidamente eventuali allentamenti della presa - **Bloccaggio tramite pomello**

Caratteristiche tecniche:

Ø ventosa mm 180				Ø ventosa mm 200			
Spessore vetro mm	Vuoto	Hg	Peso max. sollevabile kg	Spessore vetro mm	Vuoto	Hg	Peso max. sollevabile kg
4	basso	20	100	4	basso	20	100
		30				30	
4÷6	medio	30	130	4÷6	medio	40	130
		50				40	
6÷8	alto	50	150	6÷8	alto	50	160
		60				60	
<b>Diametro ventosa mm</b>		<b>180</b>		<b>200</b>			
<b>Codice</b>		<b>C 6141 0000</b>		<b>C 6141 0200</b>			
<b>C 6141/0</b>	Cad. €	<b>165,00</b>				<b>182,00</b>	
Peso	kg	1,4				1,5	

Quadrante con indicazione della depressione

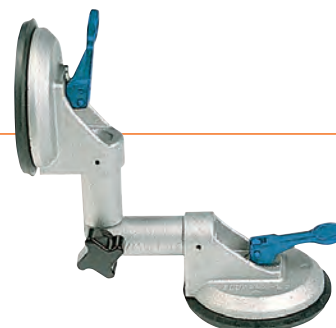
**Tipo angolare a snodo per montaggi - A 2 ventose Ø 120 mm**

Particolarmente adatta per formare angoli da 90° a 270°

Ideale per costruire vetrine, acquari, ecc.

Con **leva per il bloccaggio** - Snodo regolabile tramite vite

Peso circa 1,2 kg

<b>Codice C 6141 2000</b>	<b>C 6141/2</b>	Cad. €	<b>140,00</b>		1
---------------------------	-----------------	--------	---------------	--	---

**Kit di accessori di ricambio**

Composto da: 1 gomma Ø 120 mm, 1 leva di bloccaggio, 1 perno di fissaggio

Adatto per C 6140/1 - C 6140/2 - C 6140/3 - C 6141/2

<b>Codice C 6142 9000</b>	<b>C 6142/9</b>	Cad. €	<b>23,00</b>		1
---------------------------	-----------------	--------	--------------	--	---

**ABC TOOLS Pistole per cartucce di silicone****Tipo interamente in alluminio**

Esecuzione finemente verniciata

<b>Codice C 6350 0000</b>	<b>C 6350</b>	Cad. €	<b>2,90</b>		1
---------------------------	---------------	--------	-------------	--	---

**Tipo con corpo in lamiera di acciaio finemente verniciato**

Impugnatura in pressofusione di alluminio

Meccanismo stabile, ben guidato, per forti pressioni

Asta di spinta a sezione esagonale, robusta, piattello in lamiera di acciaio

**Esecuzione aperta**

<b>Codice C 6352 0000</b>	<b>C 6352</b>	Cad. €	<b>4,15</b>		1
---------------------------	---------------	--------	-------------	--	---

**Esecuzione aperta con guscio rotante**

<b>Codice C 6354 0000</b>	<b>C 6354</b>	Cad. €	<b>9,30</b>		1
---------------------------	---------------	--------	-------------	--	---

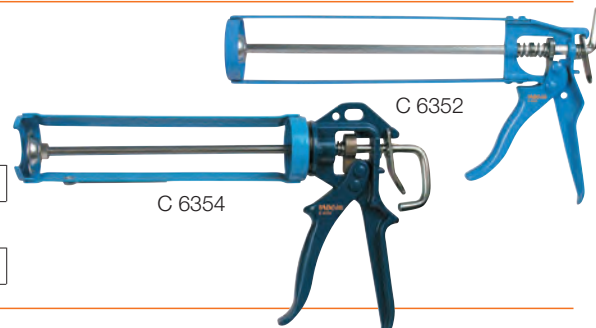
**Esecuzione professionale**

Meccanismo stabile, ben guidato, per forti pressioni

**Con cilindro in alluminio** - Impugnatura in pressofusione di alluminio finemente verniciata

Asta di spinta a sezione tonda, piattello in lamiera di acciaio

Adatta anche per salsicce sigillanti

Completa di cono e piattello di spinta - Lunghezza totale 225 mm

<b>Codice C 6356 0000</b>	<b>C 6356</b>	Cad. €	<b>12,50</b>		1
---------------------------	---------------	--------	--------------	--	---

**martor Cutter per cartucce di silicone****Mod. RAPID**

Corpo in resina sintetica, ergonomico e resistente alle abrasioni

Per uso destrorso e sinistrorso

Adatto per cartucce di silicone

Con una lama per tagliare obliquamente il beccuccio al diametro desiderato e un'altra per effettuare lo smusso a filo cartuccia

Lame protette contro infortuni - Lunghezza totale 130 mm

<b>Codice C 6358 0000</b>	<b>C 6358</b>	Cad. €	<b>11,70</b>		1
---------------------------	---------------	--------	--------------	--	---



## Aggraffatrici manuali

### Tipo semiprofessionale

Corpo in alluminio pressofuso e parti interne in acciaio  
Impugnatura ergonomica con morbido riporto in gomma  
Adatta per il fissaggio di isolanti, tessuti e stoffe sottili

**Caricatore combinato in metallo, per graffe altezza 6÷14 mm ( $\frac{1}{4}'' \div \frac{9}{16}''$ ) e chiodi C 6375/2 altezza 15 mm ( $\frac{19}{32}''$ )**

Con ammortizzatore di rumore, regolatore di potenza per materiali duri e finestra per verifica dello stato di carica e tipo di punti caricati - Fornita senza graffe

Codice C 6364 2000 C 6364/2 Cad. € 67,50 1

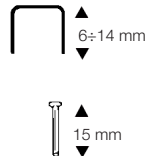

### Tipo con regolazione della potenza a 3 livelli

**Con tecnologia Power Curve Technology™ per risparmiare fino al 65% di forza:** leva più morbida da premere e progressione dello sforzo richiesto uguale a quello fornito dalla mano

Corpo in alluminio pressofuso e parti interne in acciaio  
Impugnatura ergonomica con morbido riporto in gomma

Adatta per posare materiali isolanti e fono-assorbenti, moquettes, tessuti murali, plastiche, modanature, cartone, ecc.

**Caricatore combinato in metallo, per graffe altezza 6÷14 mm ( $\frac{1}{4}'' \div \frac{9}{16}''$ ) e chiodi C 6375/2 altezza 15 mm ( $\frac{19}{32}''$ )**

Con ammortizzatore di rumore, regolatore di potenza e finestra per verifica dello stato di carica e tipo di punti caricati - Senza contraccolpo - Fornita senza graffe

Codice C 6364 5000 C 6364/5 Cad. € 72,50 1

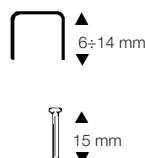

### Tipo professionale per alte prestazioni

Corpo in acciaio cromato parti interne in acciaio  
Impugnatura ergonomica con morbido inserto in gomma

Testata per oltre 100000 cicli e adatta per lavori impegnativi per il fissaggio di coperture tetto, posa isolanti, plastiche pesanti, cartone, ecc.

**Caricatore per graffe altezza 6÷14 mm ( $\frac{1}{4}'' \div \frac{9}{16}''$ )**

Con ammortizzatore di rumore, regolatore di potenza per materiali duri e anello di fermo  
Senza contraccolpo - Fornita senza graffe

Codice C 6366 0000 C 6366 Cad. € 98,00 1

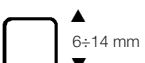

### Graffe in acciaio zincato - In confezione da 5000 graffe - Larghezza 10,6 mm

Altezza "h" mm	6	8	10	12	14
Codice	C 6366 1006	C 6366 1008	C 6366 1010	C 6366 1012	C 6366 1014
C 6366/1 La conf. €	19,20	20,50	22,90	24,60	28,70

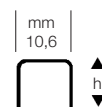

## Fissacavi manuali

Adatte per la posa di fili e cavi Ø 4,5 e 6,0 mm nel campo telefonico, informatico, elettrico, radiotelevisivo, dei sistemi d'allarme, ecc.

Esecuzione professionale interamente in acciaio cromato

**Impugnatura ergonomica con inserto in morbida gomma**

Con ammortizzatore di rumore, regolatore di potenza per materiali duri e anello di fermo

Senza contraccolpo - Fornita senza punti

Per cavi Ø max. mm	4,5	6,0
Codice	C 6370 2045	C 6370 2060
C 6370/2 Cad. €	119,00	119,00



### Punti metallici zincati - In confezione da 5000 punti cadauna

#### Per fissacavi C 6370/2 gr. 4,5

Altezza "h" mm	9	11
Codice	C 6370 5509	C 6370 5511
C 6370/55 La cf. €	17,80	20,30

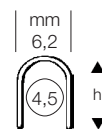

#### Per fissacavi C 6370/2 gr. 6,0

Altezza "h" mm	10	12	14
Codice	C 6370 6510	C 6370 6512	C 6370 6514
C 6370/65 La cf. €	19,10	20,30	21,60

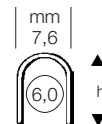

## Aggraffatrice a martello

In acciaio cromato con impugnatura ergonomica rivestita in morbida gomma antiscivolo

**Esecuzione professionale senza parti separabili**, si ricarica rapidamente e in completa sicurezza anche in condizioni pericolose (p.es. lavori su un tetto)

Ideale per la posa di isolanti sottotetto, moquettes, tappezzeria, manifesti, ecc.

**Con coltello reversibile** per durata prolungata e piano assorbimento colpi

Caricatore con sistema di apertura brevettato: basta una leggera pressione sul pulsante per aprirlo

Utilizza graffe C 6366/1 da 6÷12 mm ( $\frac{1}{4}'' \div \frac{1}{2}''$ ) - Capacità caricatore 168 graffe

Lunghezza totale 320 mm - Peso 960 g - Fornita senza graffe

Codice C 6371 0000 C 6371 Cad. € 129,00 1

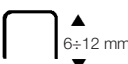

**Rapid** Chiodatrici

Adatte per lavori di montaggio di arredamenti in legno, perlinature, materiali isolanti, modanature, infissi, ecc.

**Tipo con alimentazione tramite batteria ricaricabile****Batteria agli ioni di Litio (Li-ion) da 18V (2,0 Ah)**

Corpo in resina sintetica rinforzata con fibra di vetro con impugnatura rivestita in morbida gomma antiscivolo

Con regolazione della profondità di penetrazione dei chiodi e protezione in gomma per non rovinare le superfici

Caricamento rapido dei chiodi altezza 25÷55 mm

Con LED per indicare lo stato di carica

Capacità caricatore 110 chiodi

Velocità max. di sparo 60 colpi/min

Autonomia della batteria 500 colpi

Dimensioni 321x95x281 mm - Peso 3,1 kg

Fornita in valigetta di resina sintetica con 2 batterie, 1 caricabatteria rapido e occhiali di protezione

Codice C 6373 1000	<b>C 6373/1</b>	Cad. €	<b>1.327,00</b>		1
--------------------	-----------------	--------	-----------------	--	---

**Batteria agli ioni di Litio (Li-ion) da 18V (2,0Ah) - Tempo di ricarica 60 min**

Codice C 6373 1202	<b>C 6373/12</b>	Cad. €	<b>237,00</b>		1
--------------------	------------------	--------	---------------	--	---



25÷55 mm

**Tipo con funzionamento ad aria compressa**

Corpo in magnesio, leggero e robusto con impugnatura rivestita in morbida gomma antiscivolo

Con scarico dell'aria orientabile a 360°, regolazione della profondità di penetrazione dei chiodi e protezione in gomma per non rovinare le superfici

Caricamento rapido dei chiodi C 6375/2 altezza 15÷50 mm (19/32"÷2")

Pressione di utilizzo 5÷7 Bar

Consumo aria 0,8 l per colpo a 6 Bar

Capacità caricatore 110 chiodi

dimensioni 240x56x245 mm

Peso 1,3 kg

Fornita in valigetta di resina sintetica completa di chiodi, occhiali di protezione e accessori

Codice C 6374 0000	<b>C 6374</b>	Cad. €	<b>150,00</b>		1
--------------------	---------------	--------	---------------	--	---



15÷50 mm

**Aggraffatrici pneumatiche**

Corpo in magnesio, leggero e robusto con impugnatura rivestita in morbida gomma antiscivolo

Adatte per lavori di montaggio di arredamenti in legno, perlinature, modanature, mobili, infissi, ecc.

**Tipo con becco allungato**, che garantisce una maggiore precisione anche in spazi ristretti

Con scarico dell'aria orientabile a 360°, blocco di sicurezza e protezione in gomma per non rovinare le superfici

A caricamento rapido per graffe 6÷16 mm

Pressione di utilizzo 5÷7 Bar - Attacco aria 1/4" Gas

Capacità caricatore 115 graffe

Dimensioni 225x48x168 mm - Peso 0,8 kg

Fornita in valigetta di resina sintetica completa di graffe, occhiali di protezione e accessori

Codice C 6374 6000	<b>C 6374/6</b>	Cad. €	<b>120,00</b>		1
--------------------	-----------------	--------	---------------	--	---



6÷16 mm

**Tipo combinato per graffe altezza 12÷25 mm (1/4"÷1/2") e chiodi 15÷30 mm (19/32"÷1 1/4")**

Con scarico dell'aria orientabile a 360°, regolazione della profondità di penetrazione, e protezione in gomma per non rovinare le superfici

Pressione di utilizzo 5÷7 Bar - Attacco aria 1/4" Gas

Capacità caricatore: 130 graffe / 110 chiodi

Dimensioni 225x50x190 mm - Peso 1,2 kg

Fornita in valigetta di resina sintetica completa di graffe, chiodi, occhiali protettivi e accessori

Codice C 6375 0000	<b>C 6375</b>	Cad. €	<b>162,00</b>		1
--------------------	---------------	--------	---------------	--	---



12÷30 mm  
15÷30 mm

**Graffe metalliche zincate per aggraffatrice C 6375 - In confezione da 4000 graffe ciascuna**

Altezza "h"	mm	12	18	25	30
Codice		C 6375 1012	C 6375 1018	C 6375 1025	C 6375 1030
<b>C 6375/1</b>	La conf. €	<b>16,80</b>	<b>20,20</b>	<b>23,10</b>	<b>26,40</b>

**Chiodi metallici zincati con testa - In confezione da 5000 chiodi ciascuna**

Altezza "h"	mm	15	20	25	30	40	50
Codice	C 6375 ....	2015	2020	2025	2030	2040	2050
<b>C 6375/2</b>	La conf. €	<b>14,50</b>	<b>15,40</b>	<b>18,10</b>	<b>20,70</b>	<b>25,50</b>	<b>30,80</b>

6 mm

h

**Occhiali di protezione con monolente in policarbonato con trattamento antigraffio**

Modello dal design avvolgente, che conferisce un'ottima protezione laterale

Ponte nasale anatomico e terminali in morbida gomma per massimo comfort

Monolente incolore ○ - EN 166 - EN 170

Codice M 3739 1000	<b>M 3739/1</b>	Cad. €	<b>7,20</b>		10
--------------------	-----------------	--------	-------------	--	----



## Levagraffe

In acciaio cromato  
Impugnatura ergonomica rivestita in gomma  
Adatto per rimuovere tutti i tipi di graffe  
Con bloccaggio automatico della graffa rimossa  
Lunghezza totale 165 mm

<b>Codice C 6376 0000</b>	<b>C 6376</b>	Cad. €	<b>11,40</b>		1
---------------------------	---------------	--------	--------------	---	---



## Pistole incollatrici

Adatte per fissaggio cavi, canalizzazioni elettriche, assemblaggi, riparazioni, ecc.  
Con **ugello intercambiabile protetto da gomma silconica contro le ustioni**, impugnatura ergonomica e supporto di appoggio  
Utilizzano stick di colla (bastoncini) Ø 12 mm



### Capacità di estrusione max. 600 g/h

Tempo di riscaldamento < 5 min  
Avanzamento morbido tramite grilletto a 4 dita  
Con impugnatura con riporto in gomma antiscivolo e copertura in gomma sulla parte superiore per assorbire le alte temperature  
Ugello Ø 3,0 mm  
Voltaggio 220/240V - Potenza 50 W  
Lunghezza cavo 1,2 m  
Peso 0,4 kg

<b>Codice C 6376 7000</b>	<b>C 6376/7</b>	Cad. €	<b>69,50</b>		1
---------------------------	-----------------	--------	--------------	---	---



### Capacità di estrusione max. 1000 g/h

**Temperatura di esercizio 195°C**  
Tempo di riscaldamento < 5 min  
Avanzamento morbido tramite grilletto a 4 dita  
Ugello Ø 3,0 mm  
Voltaggio 220/240V - Potenza 120 W  
Lunghezza cavo 1,75 m  
Peso 0,5 kg

<b>Codice C 6377 1000</b>	<b>C 6377/1</b>	Cad. €	<b>105,00</b>		1
---------------------------	-----------------	--------	---------------	---	---

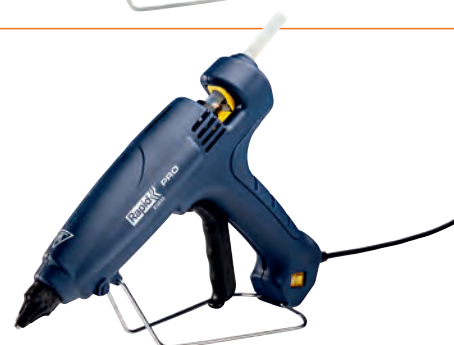

### Capacità di estrusione max. 1400 g/h

**Con termostato per regolare la temperatura:  
120°C / 145°C / 170°C / 195°C / 220°C**

Tempo di riscaldamento < 5 min  
Avanzamento morbido tramite grilletto a 4 dita  
Ugello Ø 3,0 mm  
Voltaggio 220/240V - Potenza 220 W  
Lunghezza cavo 2,5 m  
Peso 0,7 kg

<b>Codice C 6378 1000</b>	<b>C 6378/1</b>	Cad. €	<b>196,00</b>		1
---------------------------	-----------------	--------	---------------	---	---



**Tipo con batteria agli ioni di Litio (Li-ion) da 7,4 V - 2,6 Ah** ad alte prestazioni e sistema di riscaldamento brevettato

### Capacità di estrusione max. 250 g/h

Tempo di riscaldamento < 5 min  
Temperatura di esercizio 170°C-200°C  
Avanzamento morbido tramite grilletto a 2 dita  
Impugnatura con riporto in gomma  
Con LED indicatore dello stato di carica e interruttore ON/OFF  
Peso 0,8 kg (batteria inclusa)  
Fornita con batteria e caricabatteria (tensione di alimentazione 220/240V)

<b>Codice C 6378 5000</b>	<b>C 6378/5</b>	Cad. €	<b>108,00</b>		1
---------------------------	-----------------	--------	---------------	---	---



**Batterie di ricambio** agli ioni di Litio (Li-ion) da 7,4 V - 2,6 Ah

Tempo di ricarica ca. 4h

<b>Codice C 6378 5100</b>	<b>C 6378/51</b>	Cad. €	<b>67,00</b>		1
---------------------------	------------------	--------	--------------	---	---



**Stick di colla trasparente (bastoncini)** - Ø 12 mm

Lunghezza totale 190 mm  
In confezione da 1 kg (ca. 50 pezzi)

<b>Codice C 6379 0000</b>	<b>C 6379</b>	La cf. €	<b>13,10</b>		1
---------------------------	---------------	----------	--------------	---	---



# NOVITÀ GRUPPO D

NEW



Lama per segchetti alternativi per acciaio INOX  
**Pag. 367**



Lame per seghe alternative a gattuccio adatte per ghisa e acciaio INOX  
**Pag. 369**



Lame per seghe a gattuccio per taglio pallet  
**Pag. 370**



Lame per segchetti pneumatici  
**Pag. 370**



Scovoli con filo rivestito con sfere in carburo di silicio  
**Pag. 374**



Spazzole a tazza conica con filo di acciaio INOX  
**Pag. 379**



Assortimento di spazzole  
**Da pag. 379**



Spazzole a disco con attacco X-LOCK  
**Pag. 380**



Spazzole a tazza con attacco X-LOCK  
**Da pag. 381**



Fresa rotativa in metallo duro a T  
**Pag. 392**



Frese rotative in metallo duro con dentatura CAST  
**Da pag. 396**



Capsule abrasive al corindone speciale  
**Da pag. 407**



Capsule abrasive in ceramica  
**Pag. 409**



Spazzole rotative con lamelle in feltro  
**Pag. 412**



Dischi abrasivi con grana ceramica e mod. SLTsFLEX iQSerie  
**Pag. 416**



Dischi abrasivi con attacco X-LOCK  
**Pag. 418**

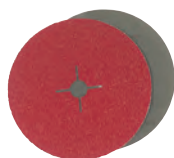

Dischi abrasivi fibrati  
**Pag. 420**



Dischi abrasivi per macchine portatili  
**Da pag. 428**



Dischi diamantati  
**Pag. 431**



# Lime - Seghe - Abrasivi



da pagina 342

## D 0

Lime, raspe, lime diamantate



da pagina 351

## D 1

Seghette, archetti



da pagina 355

## D 2

Seghe a tazza, foralamiere, seghetti alternativi



da pagina 371

## D 3

Spazzole a mano, spazzole rotative



da pagina 386

## D 4

Frese rotative



da pagina 399

## D 5

Mole abrasive con gambo, abrasivi



da pagina 424

## D 6

Lime abrasive, pietre per affilare utensili



da pagina 426

## D 7

Mole abrasive, dischi diamantati



da pagina 432

## D 8

Apparecchi ravnivamole, ravnivatori a diamante

**Lime per meccanica**

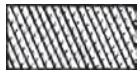
 Tipo professionale senza manico -  12 pz.

 Taglio / Numero: **B = BASTARDO / ①**

25 / 20



B = MEZZODOLCE / ②

31 / 25



B = DOLCE / ③

38 / 31



DD = DOLCISSIMO / ④

46 / 38

Intagli per cm: 4÷8 pollici / 10÷16 pollici

**Piatte parallele**

Lunghezza	pollici	4	5	6	8	10	12	14	16
Codice	D 2560 ....	1004	1005	1006	1008	1010	1012	1014	1016
<b>D 2560/1</b> - B	Cad. €	<b>6,25</b>	<b>6,40</b>	<b>6,40</b>	<b>7,90</b>	<b>10,90</b>	<b>14,40</b>	<b>19,80</b>	<b>28,50</b>
Codice	D 2560 ....	2004	2005	2006	2008	2010	2012	2014	2016
<b>D 2560/2</b> - ½D	Cad. €	<b>6,50</b>	<b>6,65</b>	<b>6,65</b>	<b>8,30</b>	<b>11,30</b>	<b>14,90</b>	<b>20,60</b>	<b>29,70</b>
Codice	D 2560 ....	3004	3005	3006	3008	3010	3012	3014	—
<b>D 2560/3</b> - D	Cad. €	<b>7,05</b>	<b>7,05</b>	<b>7,20</b>	<b>8,80</b>	<b>12,10</b>	<b>15,80</b>	<b>21,90</b>	—
Codice	D 2560 ....	—	—	4006	4008	4010	4012	—	—
<b>D 2560/4</b> - DD	Cad. €	—	—	<b>16,20</b>	<b>19,90</b>	<b>27,20</b>	<b>35,90</b>	—	—

Manico in legno D 2625 mm	Adatto per lime pollici
80	4 ÷ 6
100	8 ÷ 10
120	12
140	14
160	16

**Mezzotonde**

Lunghezza	pollici	4	5	6	8	10	12	14
Codice	D 2561 ....	1004	1005	1006	1008	1010	1012	1014
<b>D 2561/1</b> - B	Cad. €	<b>10,00</b>	<b>10,00</b>	<b>10,00</b>	<b>11,80</b>	<b>16,10</b>	<b>21,00</b>	<b>31,00</b>
Codice	D 2561 ....	2004	2005	2006	2008	2010	2012	2014
<b>D 2561/2</b> - ½D	Cad. €	<b>10,30</b>	<b>10,30</b>	<b>10,30</b>	<b>12,10</b>	<b>16,50</b>	<b>21,40</b>	<b>31,70</b>
Codice	D 2561 ....	3004	3005	3006	3008	3010	3012	—
<b>D 2561/3</b> - D	Cad. €	<b>11,20</b>	<b>11,20</b>	<b>11,20</b>	<b>13,00</b>	<b>17,80</b>	<b>23,00</b>	—

**Tonde**

Lunghezza	pollici	4	5	6	8	10	12	14
Codice	D 2562 ....	1004	1005	1006	1008	1010	1012	1014
<b>D 2562/1</b> - B	Cad. €	<b>5,60</b>	<b>5,60</b>	<b>5,60</b>	<b>6,45</b>	<b>8,40</b>	<b>11,70</b>	<b>18,90</b>
Codice	D 2562 ....	2004	2005	2006	2008	2010	2012	—
<b>D 2562/2</b> - ½D	Cad. €	<b>5,95</b>	<b>5,95</b>	<b>5,95</b>	<b>6,95</b>	<b>9,00</b>	<b>12,60</b>	—
Codice	D 2562 ....	3004	3005	3006	3008	3010	3012	—
<b>D 2562/3</b> - D	Cad. €	<b>6,45</b>	<b>6,45</b>	<b>6,45</b>	<b>7,50</b>	<b>9,80</b>	<b>13,80</b>	—

**Piatte a punta**

Lunghezza	pollici	6	8	10	12
Codice	D 2563 1006	D 2563 1008	D 2563 1010	D 2563 1012	
<b>D 2563/1</b> - B	Cad. €	<b>6,40</b>	<b>7,90</b>	<b>10,90</b>	<b>14,40</b>
Codice	D 2563 2006	D 2563 2008	D 2563 2010	—	
<b>D 2563/2</b> - ½D	Cad. €	<b>6,65</b>	<b>8,30</b>	<b>11,30</b>	—
Codice	—	D 2563 3008	D 2563 3010	D 2563 3012	
<b>D 2563/3</b> - D	Cad. €	—	<b>8,80</b>	<b>12,10</b>	<b>15,80</b>

**Triangolari**

Lunghezza	pollici	4	5	6	8	10	12
Codice	D 2564 ....	1004	1005	1006	1008	1010	1012
<b>D 2564/1</b> - B	Cad. €	<b>7,20</b>	<b>7,65</b>	<b>7,65</b>	<b>9,75</b>	<b>15,10</b>	<b>19,20</b>
Codice	D 2564 ....	2004	2005	2006	2008	2010	2012
<b>D 2564/2</b> - ½D	Cad. €	<b>7,65</b>	<b>7,90</b>	<b>7,90</b>	<b>10,30</b>	<b>15,80</b>	<b>20,20</b>
Codice	D 2564 ....	3004	3005	3006	3008	3010	3012
<b>D 2564/3</b> - D	Cad. €	<b>8,30</b>	<b>8,60</b>	<b>8,60</b>	<b>11,20</b>	<b>17,20</b>	<b>21,90</b>

**Quadre**





Lunghezza	pollici	4	5	6	8	10	12
Codice	D 2565 ....	1004	1005	1006	1008	1010	1012
<b>D 2565/1</b> - B	Cad. €	<b>6,50</b>	<b>6,85</b>	<b>7,05</b>	<b>8,70</b>	<b>11,40</b>	<b>16,70</b>
Codice	D 2565 ....	2004	—	2006	2008	2010	2012
<b>D 2565/2</b> - ½D	Cad. €	<b>6,95</b>	—	<b>7,65</b>	<b>9,35</b>	<b>12,20</b>	<b>17,90</b>
Codice	D 2565 ....	3004	—	3006	3008	3010	—
<b>D 2565/3</b> - D	Cad. €	<b>7,50</b>	—	<b>8,00</b>	<b>9,90</b>	<b>13,00</b>	—

**A coltello**

Lunghezza	pollici	4	6	8	10
Codice	—	D 2566 1006	D 2566 1008	D 2566 1010	
<b>D 2566/1</b> - B	Cad. €	—	<b>11,80</b>	<b>17,20</b>	<b>19,70</b>
Codice	D 2566 2004	D 2566 2006	D 2566 2008	D 2566 2010	
<b>D 2566/2</b> - ½D	Cad. €	<b>12,20</b>	<b>12,80</b>	<b>18,50</b>	<b>21,20</b>
Codice	—	D 2566 3006	D 2566 3008	D 2566 3010	
<b>D 2566/3</b> - D	Cad. €	—	<b>13,50</b>	<b>19,40</b>	<b>22,20</b>

## BLU-DAN Assortimenti di lime per meccanica

**Tipo composto da 5 lime** con manico di legno - Tutte a taglio mezzodolce - ②







- 1 lima piatta 
- 1 lima mezzotonda 
- 1 lima triangolare 
- 1 lima quadra 
- 1 lima tonda 

In busta di plastica

Lunghezza	pollici	6	8
Codice		D 2568 5006	D 2568 5008
D 2568/5	Cad. €	41,30	50,50



**Tipo composto da 6 lime** con manico di legno

- 1 lima piatta bastarda - ① 
- 1 lima piatta mezzodolce - ② 
- 1 lima mezzotonda mezzodolce - ② 
- 1 lima triangolare mezzodolce - ② 
- 1 lima quadra mezzodolce - ② 
- 1 lima tonda mezzodolce - ② 

In busta di plastica





Lunghezza	pollici	8
Codice		D 2568 6008
D 2568/6	Cad. €	59,50



**Tipo con lime con rivestimento al cromo-inox** - Tutte a taglio mezzodolce - ②

Lime ad alto rendimento **resistenti alla ruggine** e adatte per lavorazioni su diversi tipi di materiali come acciaio inossidabile, leghe di titanio, molibdeno, nickel, rame, wolframio ed anche materiali plastici senza nessun impastamento

Composto da 5 lime:

- 1 lima piatta 
- 1 lima mezzotonda 
- 1 lima triangolare 
- 1 lima quadra 
- 1 lima tonda 

Manico in resina sintetica - In busta di plastica

Lunghezza	pollici	6	8
Codice		D 2568 8006	D 2568 8008
D 2568/8	Cad. €	91,00	109,00





Con rivestimento al cromo-inox



**Lime con rivestimento al cromo-inox**

D 2568/86 - Lunghezza 6 pollici

D 2568/88 - Lunghezza 8 pollici

Forma					
Codice	D 2568 8601	D 2568 8602	D 2568 8603	D 2568 8604	D 2568 8605
D 2568/86	Cad. € 15,50	19,20	16,80	16,50	15,10
Codice	D 2568 8801	D 2568 8802	D 2568 8803	D 2568 8804	D 2568 8805
D 2568/88	Cad. € 19,00	23,20	21,30	20,30	18,40

## BLU-DAN Lime per usi vari

**Per chiavi - Piatte a punta, sottili** - Taglio mezzodolce - ② -  12 pz.

Lunghezza	pollici	5	6
Codice		D 2569 0005	D 2569 0006
D 2569 - 1/2D	Cad. €	10,50	11,80



**Per affilare coltelli, accette, seghe ed attrezzi agricoli in genere**

**Piatte parallele** con un bordo tagliente, manico di legno

Con due diversi tipi di taglio: uno mezzodolce incrociato ② - uno dolce ③ - Lunghezza 8"

Codice D 2570 0000	<b>D 2570</b>	- 1/2D + D	Cad. €	10,30	 12
--------------------	---------------	------------	--------	-------	--



**Per acciai teneri, leghe leggere, plastica, ecc.**

**Piatte parallele** con un bordo tagliente, manico di legno

Con taglio speciale grosso con rompitruciolo - ① -  1 pz.

Lunghezza	pollici	8	10
Codice		D 2571 0008	D 2571 0010
D 2571 - B	Cad. €	9,90	13,60



**Per stagno - Piatte parallele** - Taglio bastardo - ①

Lunghezza	pollici	8	10
Codice		D 2574 0008	D 2574 0010
D 2574 - B	Cad. €	9,90	13,60



**ABC TOOLS** Lime a mazzo

Taglio bastardo - ①

**Piatte a punta**

Lime per mazzo	n°	1	2	3
<b>Codice</b>		<b>D 2580 0001</b>	<b>D 2580 0002</b>	<b>D 2580 0003</b>
<b>D 2580</b>	Al mazzo €	<b>16,70</b>	<b>21,00</b>	<b>23,00</b>
Lunghezza totale	mm	350	300	250

**Mezzotonde**

Lime per mazzo	n°	2	3
<b>Codice</b>		<b>D 2581 0002</b>	<b>D 2581 0003</b>
<b>D 2581</b>	Al mazzo €	<b>28,30</b>	<b>32,20</b>
Lunghezza totale	mm	300	250

**BLU-DAN** Lime per seghe

A triangolo con bordi vivi - Per seghe a nastro - Taglio mezzodolce - ② - 12 pz.

Lunghezza	pollici	5	6	8
<b>Codice</b>		<b>D 2585 0005</b>	<b>D 2585 0006</b>	<b>D 2585 0008</b>
<b>D 2585</b>	Cad. €	<b>5,35</b>	<b>5,95</b>	<b>8,70</b>

**A triangolo rettangolo - Per seghe circolari**

Con 1 angolo a 90° a bordo vivo e 2 a 45° a bordi tondi

Taglio mezzodolce - ② - 12 pz.

Lunghezza	pollici	8
<b>Codice</b>		<b>D 2588 1008</b>
<b>D 2588/1</b>	Cad. €	<b>12,90</b>

**A triangolo - Per uso a macchina**

Taglio mezzodolce - ② - Lunghezza totale 215 mm - Larghezza circa 14 mm

**D 2589/1** - Con bordi vivi - 12 pz.**D 2589/2** - Con bordi tondi - 12 pz.

<b>Codice D 2589 1000</b>	<b>D 2589/1</b>	Cad. €	<b>13,80</b>	12 pz.
<b>Codice D 2589 2000</b>	<b>D 2589/2</b>	Cad. €	<b>17,20</b>	12 pz.

**Piatte parallele**

Taglio mezzodolce - ②

Con un bordo piatto e uno tondo - 12 pz.

Lunghezza	pollici	8	10
<b>Codice</b>		<b>D 2590 2008</b>	<b>D 2590 2010</b>
<b>D 2590/2</b>	Cad. €	<b>9,10</b>	<b>12,60</b>

**BLU-DAN** Lime per seghe a catena

Forma tonda, taglio dolce - ③ - Spiraloide

Adatte per l'affilatura dei denti delle seghe a catena - Lunghezza totale 200 mm - 12 pz.

Diametro	mm	3,2	3,5	4	4,5	4,8	5,2	5,5	6,3
<b>Codice</b>	<b>D 2592 ...</b>	<b>0032</b>	<b>0035</b>	<b>0004</b>	<b>0045</b>	<b>0048</b>	<b>0052</b>	<b>0055</b>	<b>0063</b>
<b>D 2592</b>	Cad. €	<b>2,23</b>	<b>2,23</b>	<b>2,23</b>	<b>2,23</b>	<b>2,23</b>	<b>2,23</b>	<b>2,23</b>	<b>2,33</b>
Diametro	pollici	1/8	9/64	5/32	11/64	3/16	13/64	7/32	1/4

**BLU-DAN** Lime per tornitori**Piatte parallele**

Taglio speciale dolcissimo - ④ - 12 pz.

Lunghezza	pollici	10	12	14	16*
<b>Codice</b>		<b>D 2594 0010</b>	<b>D 2594 0012</b>	<b>D 2594 0014</b>	<b>D 2594 0016</b>
<b>D 2594</b>	Cad. €	<b>21,00</b>	<b>27,60</b>	<b>38,20</b>	<b>52,00</b>



\* Taglio dolce

Senza manico

- 12 pz. da 4÷10 pollici
- 6 pz. da 12 pollici

Taglio / Numero: B = BASTARDO / ① ½ D = MEZZODOLCE / ② D = DOLCE / ③  
 Intagli per cm: da 4÷8 pollici / 10÷12 pollici:

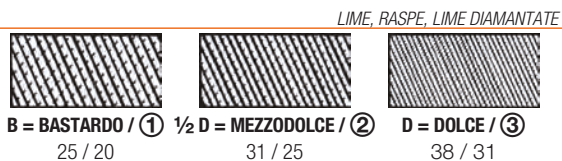

**Piatte parallele**

Lunghezza pollici		4	6	8	10	12
<b>Codice</b>		D 2600 1004	D 2600 1006	D 2600 1008	D 2600 1010	D 2600 1012
<b>D 2600/1 - B</b>	Cad. €	3,25	3,30	4,60	5,40	8,65
<b>Codice</b>		D 2600 2004	D 2600 2006	D 2600 2008	D 2600 2010	D 2600 2012
<b>D 2600/2 - ½D</b>	Cad. €	3,30	3,70	5,00	5,95	9,20
<b>Codice</b>		D 2600 3004	D 2600 3006	D 2600 3008	D 2600 3010	D 2600 3012
<b>D 2600/3 - D</b>	Cad. €	4,05	4,20	5,40	6,65	9,85

**Mezzotonde**

Lunghezza pollici		4	6	8	10	12
<b>Codice</b>		D 2601 1004	D 2601 1006	D 2601 1008	D 2601 1010	D 2601 1012
<b>D 2601/1 - B</b>	Cad. €	4,60	5,40	6,95	8,45	12,90
<b>Codice</b>		D 2601 2004	D 2601 2006	D 2601 2008	D 2601 2010	D 2601 2012
<b>D 2601/2 - ½D</b>	Cad. €	5,00	5,80	7,55	9,90	13,80
<b>Codice</b>		D 2601 3004	D 2601 3006	D 2601 3008	D 2601 3010	—
<b>D 2601/3 - D</b>	Cad. €	5,40	6,25	8,10	10,40	—

**Tonde**

Lunghezza pollici		4	6	8	10	12
<b>Codice</b>		D 2602 1004	D 2602 1006	D 2602 1008	D 2602 1010	D 2602 1012
<b>D 2602/1 - B</b>	Cad. €	3,25	3,30	4,05	5,05	7,65
<b>Codice</b>		D 2602 2004	D 2602 2006	D 2602 2008	D 2602 2010	D 2602 2012
<b>D 2602/2 - ½D</b>	Cad. €	3,30	3,70	4,20	5,40	8,10
<b>Codice</b>		D 2602 3004	D 2602 3006	D 2602 3008	D 2602 3010	—
<b>D 2602/3 - D</b>	Cad. €	3,85	4,05	5,00	5,50	—

**Triangolari**

Lunghezza pollici		4	6	8	10	12
<b>Codice</b>		D 2603 1004	—	—	—	D 2603 1012
<b>D 2603/1 - B</b>	Cad. €	3,85	—	—	—	10,90
<b>Codice</b>		D 2603 2004	D 2603 2006	D 2603 2008	D 2603 2010	D 2603 2012
<b>D 2603/2 - ½D</b>	Cad. €	4,20	4,50	6,20	7,55	11,50
<b>Codice</b>		D 2603 3004	D 2603 3006	D 2603 3008	D 2603 3010	—
<b>D 2603/3 - D</b>	Cad. €	4,50	4,70	6,30	8,15	—

**Quadre**

Lunghezza pollici		4	6	8	10	12
<b>Codice</b>		—	—	D 2604 1008	D 2604 1010	D 2604 1012
<b>D 2604/1 - B</b>	Cad. €	—	—	4,30	5,50	8,15
<b>Codice</b>		D 2604 2004	D 2604 2006	D 2604 2008	D 2604 2010	D 2604 2012
<b>D 2604/2 - ½D</b>	Cad. €	3,90	4,10	4,70	5,90	8,65

**A coltello**

Lunghezza pollici		6	8	10
<b>Codice</b>		D 2605 2006	D 2605 2008	D 2605 2010
<b>D 2605/2 - ½D</b>	Cad. €	5,50	6,95	9,15

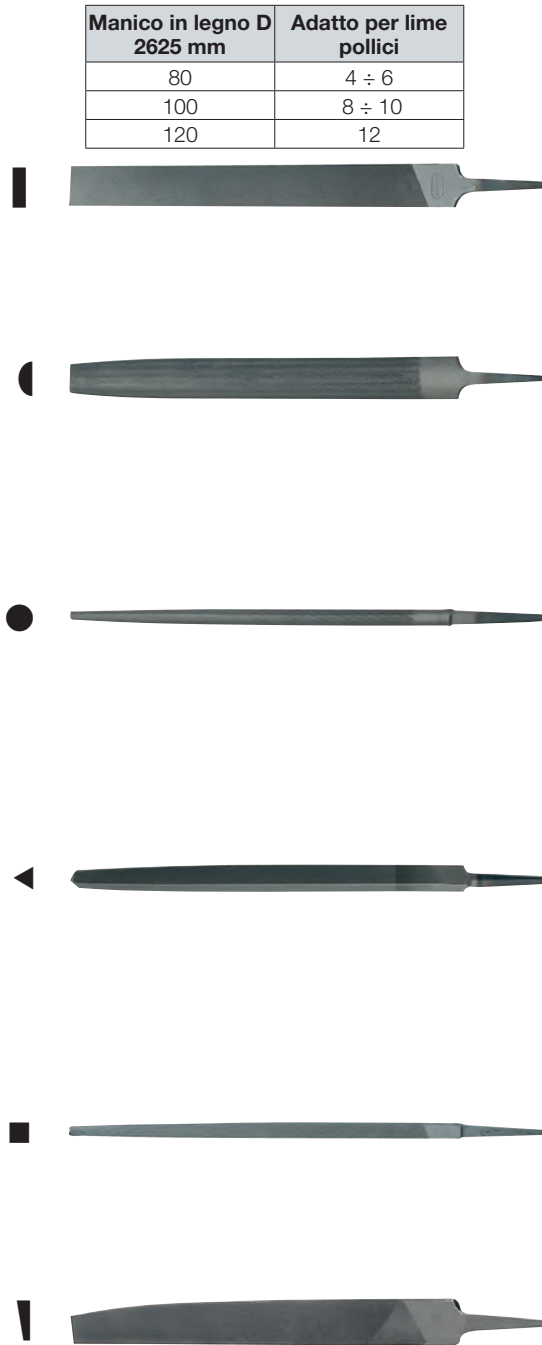

**ABC TOOLS** Assortimenti di lime per meccanica

In busta di plastica

- Tipo composto da 5 lime** - Tutte a taglio mezzodolce - ②
- 1 lima piatta
  - 1 lima mezzotonda
  - 1 lima triangolare
  - 1 lima quadra
  - 1 lima tonda

**D 2608/5** - Con manico di legno

**D 2608/55** - Con manico ergonomico bicomponente

Lunghezza pollici		6	8
<b>Codice</b>		D 2608 5006	D 2608 5008
<b>D 2608/5</b>	Cad. €	39,30	47,80
<b>Codice</b>		—	D 2608 5508
<b>D 2608/55</b>	Cad. €	—	77,00

**Tipo composto da 6 lime lunghezza 8 pollici** - In busta di plastica

- 1 lima piatta bastarda - ①
- 1 lima mezzotonda mezzodolce - ②
- 1 lima triangolare mezzodolce - ②
- 1 lima quadra mezzodolce - ②
- 1 lima tonda mezzodolce - ②

<b>Codice D 2608 6008</b>	<b>D 2608/6</b>	Cad. €	59,00	1
---------------------------	-----------------	--------	-------	---



D 2608/55



D 2608/5 - D 2608/6

## ABC TOOLS Lime fresate

### CON CODOLO

Lunghezza 10" -  10 pz.Lunghezza 12" e 14" -  5 pz.

Taglio: B = BASTARDO    ½ D = MEZZODOLCE    D = DOLCE  
 Numero: ①                                    ②                                    ③

#### Piatte parallele con tagli dritti - Con rompitruciolo

Lunghezza pollici		10	12	14
<i>Codice</i>		D 2610 1010	D 2610 2012	D 2610 2014
D 2610/1 - B	Cad. €	20,90	26,10	35,70
<i>Codice</i>		D 2610 2010	D 2610 2012	D 2610 2014
D 2610/2 - ½D	Cad. €	22,30	26,90	38,00



#### Piatte parallele con tagli semicirculari - Senza rompitruciolo

Lunghezza pollici		10	12	14
<i>Codice</i>		D 2611 1010	D 2611 1012	D 2611 1014
D 2611/1 - B	Cad. €	30,20	35,50	42,40
<i>Codice</i>		D 2611 2010	D 2611 2012	—
D 2611/2 - ½D	Cad. €	31,30	36,90	—



### SENZA CODOLO - Per impiego con portallime

#### Piatte parallele con tagli dritti

Lunghezza pollici		12	14
<i>Codice</i>		D 2618 1012	D 2618 1014
D 2618/1 - B	Cad. €	29,80	34,60
<i>Codice</i>		D 2618 2012	D 2618 2014
D 2618/2 - ½D	Cad. €	27,70	36,20



## ABC TOOLS Portallime per lime fresate

### Esecuzione rigida

#### Tipo con manico in resina sintetica per lime piatte D 2618 e D 2624 - Senza lime

Per lime lunghezza pollici		10	14
<i>Codice</i>		D 2622 1010	D 2622 1014
D 2622/1	Cad. €	48,80	73,50



#### Tipo con codolo per lime piatte D 2618 - Per manici vedere D 2625 e D 2626

#### Per lime lunghezza 10 pollici - Senza lime

<i>Codice</i> D 2623 1010	D 2623/1	Cad. €	9,00	 1
---------------------------	----------	--------	------	---



## ABC TOOLS Lime per carrozzeria

#### Piatte parallele con tagli semicirculari - Flessibili e utilizzabili su entrambi i lati

D 2624/1 - Taglio grosso -  5 pz.D 2624/2 - Taglio medio -  5 pz.D 2624/3 - Taglio fine -  5 pz.

Lunghezza pollici		12	14
<i>Codice</i>		D 2624 1012	D 2624 1014
D 2624/1	Cad. €	34,20	45,70
<i>Codice</i>		D 2624 2012	D 2624 2014
D 2624/2	Cad. €	35,00	47,80
<i>Codice</i>		—	D 2624 3014
D 2624/3	Cad. €	—	49,40
Lunghezza	mm	300	350

Taglio  
grosso

D 2624/1

Taglio  
medio

D 2624/2

Taglio  
fine

D 2624/3



FLESSIBILI

#### Portallime per lime per carrozzeria

Tramite la vite di tensione è possibile utilizzare la lima fresata in modo piatto, piegato verso l'interno o verso l'esterno, adattandola alle varie forme delle superfici da lavorare

Lunghezza pollici		12	14
<i>Codice</i>		D 2624 9012	D 2624 9014
D 2624/9	Cad. €	51,50	51,50
Lunghezza totale	mm	300	350



## Manici per lime e raspe

Tipo di legno con ghiera

D 2625 - In confezione  da 100 pezzi

D 2625/1 - In confezione  da 1 pezzo

Lunghezza	mm	80	100	120	140	160
Codice		D 2625 0080	D 2625 0100	D 2625 0120	D 2625 0140	D 2625 0160
<b>D 2625</b>	La cf. €	<b>73,00</b>	<b>84,00</b>	<b>96,50</b>	<b>114,00</b>	<b>161,00</b>
Codice		D 2625 1080	D 2625 1100	D 2625 1120	D 2625 1140	D 2625 1160
<b>D 2625/1</b>	Cad. €	<b>0,73</b>	<b>0,85</b>	<b>0,98</b>	<b>1,19</b>	<b>1,65</b>
Per lime lunghezza	pollici	4÷6	8÷10	12	14	16



**ABC** TOOLS

Tipo di resina sintetica

D 2626 - In confezione  da 50 pezzi

D 2626/1 - In confezione  da 1 pezzo

Lunghezza	mm	80	110	130
Codice		D 2626 0080	D 2626 0110	D 2626 0130
<b>D 2626</b>	La cf. €	<b>41,80</b>	<b>51,50</b>	<b>58,00</b>
Codice		D 2626 1080	D 2626 1110	D 2626 1130
<b>D 2626/1</b>	Cad. €	<b>0,98</b>	<b>1,18</b>	<b>1,33</b>
Per lime lunghezza	pollici	4÷6	6÷10	10÷16



## **ABC** TOOLS Lime per materie plastiche

**Piatte parallele** - Rigide - **Con taglienti perforati**, faccia tagliente e rinforzi laterali

Particolarmente adatte per laminati plastici, formica, metalli non ferrosi (piombo, zinco, alluminio, rame, ecc.) e per legno

D 2628/2 - Taglio bastardo - ① -  10 pz.

Tagliente con dentatura fino al bordo, **su 1 lato**

D 2628/3 - Taglio mezzodolce - ② - Con rompitrucciolo -  10 pz.

Tagliente con dentatura fino al bordo, **su 3 lati** - Particolarmente adatta per metalli e ghisa

Lunghezza	mm	260	400
Codice		D 2628 2260	D 2628 2400
<b>D 2628/2</b>	Cad. €	<b>13,70</b>	<b>18,30</b>
Codice		D 2628 3260	D 2628 3400
<b>D 2628/3</b>	Cad. €	<b>14,80</b>	<b>19,00</b>

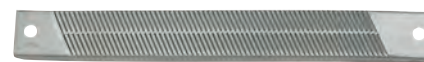

D 2628/2 - Taglio bastardo - ①



D 2628/3 - Taglio mezzodolce - ②

## **ABC** TOOLS Portalime per lime per materie plastiche

Adatti per lime D 2628 - Diritti, con manico di resina sintetica

Per lime lunghezza	mm	260	400
Codice		D 2627 1260	D 2627 1400
<b>D 2627/1</b>	Cad. €	<b>56,00</b>	<b>63,50</b>



## **ABC** TOOLS Assortimenti di lime per chiavi

Taglio mezzodolce - ②

Lunghezza del taglio 100 mm (4 pollici) - Lunghezza totale 165 mm

Con manico di legno

Composti da **6 lime**:

lima piatta a bordi piani



lima quadra



lima mezzotonda



lima tonda



lima triangolare



lima piatta a punta



**Di precisione** - In scatola di lamiera

Codice D 2632 0000	<b>D 2632</b>	Cad. €	<b>35,00</b>	 1
--------------------	---------------	--------	--------------	---

In busta di plastica

Codice D 2633 2000	<b>D 2633/2</b>	Cad. €	<b>16,00</b>	 10
--------------------	-----------------	--------	--------------	--



## **ABC** TOOLS Assortimento di lime per contatti

Con lime sottili a taglio dolcissimo - ④

Lunghezza del taglio 90 mm

Lunghezza totale 150 mm

Composto da:

**6 lime** ad impugnatura piatta

In busta di plastica

Codice D 2640 2000	<b>D 2640/2</b>	Cad. €	<b>8,30</b>	 10
--------------------	-----------------	--------	-------------	--



## Lime ad ago per metalli

Gambo Ø 3 mm

Taglio svizzero 0 (Bastardo - 25 intagli per cm)

Grandezza	1	2	3	4	5	6	7	8
Codice D 2642 ...	1401	1402	1403	1404	1405	1406	1407	1408
<b>D 2642/140 - 140 mm</b>	Cad. € <b>8,20</b>	<b>7,15</b>	<b>9,35</b>	<b>7,25</b>	<b>7,25</b>	<b>7,15</b>	<b>9,20</b>	<b>8,95</b>
Codice D 2642 ...	1601	1602	1603	1604	1605	1606	1607	1608
<b>D 2642/160 - 160 mm</b>	Cad. € <b>8,95</b>	<b>7,80</b>	<b>10,30</b>	<b>8,20</b>	<b>8,20</b>	<b>7,80</b>	<b>10,00</b>	<b>10,30</b>
Codice D 2642 ...	1801	1802	1803	1804	1805	1806	1807	1808
<b>D 2642/180 - 180 mm</b>	Cad. € <b>10,60</b>	<b>10,60</b>	<b>10,60</b>	<b>10,60</b>	<b>10,60</b>	<b>10,60</b>	<b>10,60</b>	<b>10,60</b>
Codice D 2642 ...	2001	2002	2003	2004	2005	2006	2007	2008
<b>D 2642/200 - 200 mm</b>	Cad. € <b>13,10</b>	<b>13,10</b>	<b>13,10</b>	<b>13,10</b>	<b>13,10</b>	<b>13,10</b>	<b>13,10</b>	<b>13,10</b>
Forma	■	■	◐	▲	■	●	◑	◒

Taglio svizzero 2 (Mezzodolce - 38 intagli per cm)

Grandezza	1	2	3	4	5	6	7	8
Codice D 2643 ...	1401	1402	1403	1404	1405	1406	1407	1408
<b>D 2643/140 - 140 mm</b>	Cad. € <b>8,20</b>	<b>7,15</b>	<b>9,35</b>	<b>7,25</b>	<b>7,25</b>	<b>7,15</b>	<b>9,20</b>	<b>8,95</b>
Codice D 2643 ...	1601	1602	1603	1604	1605	1606	1607	1608
<b>D 2643/160 - 160 mm</b>	Cad. € <b>8,95</b>	<b>7,80</b>	<b>10,30</b>	<b>8,20</b>	<b>8,20</b>	<b>7,80</b>	<b>10,00</b>	<b>10,30</b>
Codice D 2643 ...	1801	1802	1803	1804	1805	1806	1807	1808
<b>D 2643/180 - 180 mm</b>	Cad. € <b>10,60</b>	<b>10,60</b>	<b>10,60</b>	<b>10,60</b>	<b>10,60</b>	<b>10,60</b>	<b>10,60</b>	<b>10,60</b>
Codice D 2643 ...	2001	2002	2003	2004	2005	2006	2007	2008
<b>D 2643/200 - 200 mm</b>	Cad. € <b>13,10</b>	<b>13,10</b>	<b>13,10</b>	<b>13,10</b>	<b>13,10</b>	<b>13,10</b>	<b>13,10</b>	<b>13,10</b>
Forma	■	■	◐	▲	■	●	◑	◒

Serie di lime ad ago - In busta di plastica

D 2645 - Con 6 lime - Forma 1 - 2 - 4 - 5 - 6 - 8

D 2645/2 - Con 12 lime - Forma 1 - 2 (2 pz.) - 3 - 4 - 5 - 6 - 7 - 8 + 3 forme diverse

Lunghezza / Taglio	mm	140 / 2	160 / 0	160 / 2	200 / 0
Codice	D 2645 1140	D 2645 0160	D 2645 1160	—	
<b>D 2645</b>	Cad. € <b>53,00</b>	<b>58,00</b>	<b>58,00</b>	—	
Codice	D 2645 2140	—	D 2645 2160	D 2645 2200	
<b>D 2645/2</b>	Cad. € <b>114,00</b>	—	<b>125,00</b>	<b>160,00</b>	

Impugnature per lime ad ago → D 0 pag. 350

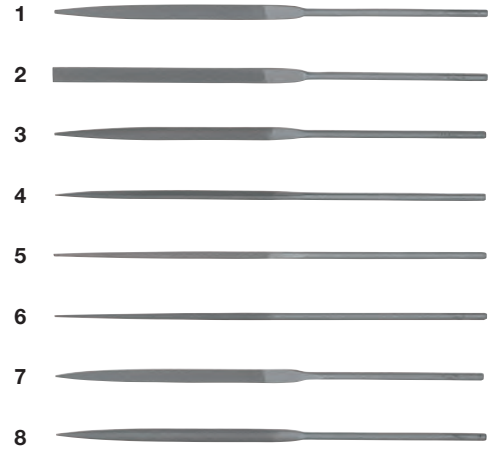

D 2645/2



## ABC TOOLS Lime rifloirs per metalli

Particolarmente adatte per meccanici ed anche per argentieri, stampisti, incisori, ecc.

D 2647 - Taglio 0 (Bastardo - 16 intagli per cm)

D 2648 - Taglio 2 (Mezzodolce - 25 intagli per cm)

Grandezza	1	2	3	4	5	6	7	8
Codice D 2647 ...	1901	1902	—	1904	1905	1906	1907	1908
<b>D 2647/190 - 190 mm</b>	Cad. € <b>24,50</b>	<b>24,50</b>	—	<b>24,50</b>	<b>24,50</b>	<b>24,50</b>	<b>24,50</b>	<b>24,50</b>
Codice D 2648 ...	1901	1902	1903	1904	1905	1906	2107*	1908
<b>D 2648/190 - 190 mm</b>	Cad. € <b>24,50</b>	<b>24,50</b>	<b>24,50</b>	<b>24,50</b>	<b>24,50</b>	<b>24,50</b>	<b>24,50</b>	<b>24,50</b>
Forma	■	■	◐	▲	■	●	◑	◒

\* Lunghezza totale 210 mm

Serie di 8 lime Rifloirs forma 1 - 2 - 3 - 4 - 5 - 6 - 7 - 8

Lunghezza 190 mm - In busta di plastica

D 2649/0 - Taglio 0

D 2649/2 - Taglio 2

Codice D 2649 0190	<b>D 2649/0</b>	Cad. € <b>201,00</b>		1
Codice D 2649 2190	<b>D 2649/2</b>	Cad. € <b>201,00</b>		1



## ABC TOOLS Raspe rifloirs per legno e marmo

Particolarmente adatte per intagliatori, scultori, modellisti, ecc.

Taglio 2 (Mezzodolce - 72 intagli per cm)

Grandezza	1	2	3	4	5	6	7	8
Codice D 2650 ...	2101	2102	2103	2104	2105	2106	2107	2108
<b>D 2650 - 210 mm</b>	Cad. € <b>21,00</b>	<b>21,00</b>	<b>21,00</b>	<b>21,00</b>	<b>21,00</b>	<b>21,00</b>	<b>21,00</b>	<b>21,00</b>
Forma	■	■	◐	▲	■	●	◑	◒

Serie di 8 raspe Rifloirs forma 1 - 2 - 3 - 4 - 5 - 6 - 7 - 8 - In busta di plastica

Taglio 2 - Lunghezza 210 mm

Codice D 2651 0210	<b>D 2651</b>	Cad. € <b>172,00</b>
--------------------	---------------	----------------------





## ABC TOOLS Lime-raspe rifloirs

Per intagliatori, scultori, modellisti, ecc.

**Taglio 0** - Bastardo

Lunghezza totale 210 mm

Grandezza	1	2	3	4	5	6
Codice	D 2652 .... 0001	0002	0003	0004	0005	0006
D 2652 - B	Cad. € 37,60	37,60	37,60	37,60	37,60	37,60
Forma	■	■	▲	■	●	◐

**Serie di 6 lime-raspe taglio 0** forma 1 - 2 - 3 - 4 - 5 - 6

In busta di plastica

Codice D 2652 6000	D 2652/6	Cad. €	231,00	📦	1
--------------------	----------	--------	--------	---	---

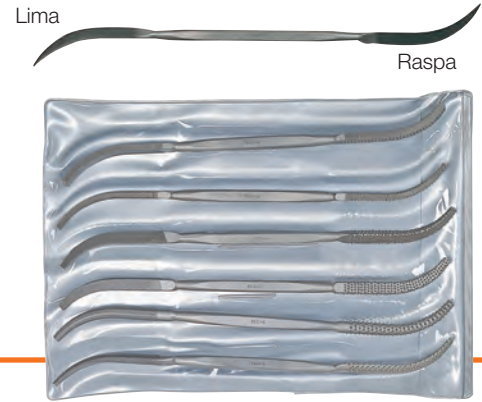

## BLU-DAN Lime - Raspe

Con una faccia a lima taglio mezzodolce ② e l'altra a raspa taglio bastardo ①

**Piatte parallele**

Con manico di resina sintetica - Lunghezza 8 pollici

In busta di plastica da appendere da 1 pezzo

Codice D 2656 1000	D 2656/1	Cad. €	13,70	📦	1
--------------------	----------	--------	-------	---	---



## ABC TOOLS Raspe con manico di legno

**Piatte parallele** - 📦 10 pz.

Lunghezza pollici	8	10	12
Codice	D 2657 1008	D 2657 1010	D 2657 1012
D 2657/1 - B	Cad. € 9,30	12,20	14,60
Codice	D 2657 2008	D 2657 2010	D 2657 2012
D 2657/2 - 1/2D	Cad. € 10,00	13,00	15,50



**Mezzotonde** - 📦 10 pz.

Lunghezza pollici	6	8	10	12
Codice	D 2658 1006	D 2658 1008	D 2658 1010	D 2658 1012
D 2658/1 - B	Cad. € 8,90	10,30	13,40	16,30
Codice	D 2658 2006	D 2658 2008	D 2658 2010	D 2658 2012
D 2658/2 - 1/2D	Cad. € 9,90	11,20	14,50	17,30



**Mezzotonde sottili (gabinetto)** - 📦 10 pz.

Lunghezza pollici	8	10	12
Codice	D 2658 3008	D 2658 3010	D 2658 3012
D 2658/3 - B	Cad. € 8,80	11,20	13,90
Codice	D 2658 4008	D 2658 4010	D 2658 4012
D 2658/4 - 1/2D	Cad. € 9,30	12,20	14,80



**Tonde** - 📦 10 pz.

Lunghezza pollici	6	8	10	12
Codice	D 2659 1006	D 2659 1008	D 2659 1010	D 2659 1012
D 2659/1 - B	Cad. € 8,10	9,30	12,20	14,80
Codice	D 2659 2006	D 2659 2008	D 2659 2010	D 2659 2012
D 2659/2 - 1/2D	Cad. € 8,70	10,00	13,00	15,50



## ABC TOOLS Forette

**Adatte per serrature**

Lunghezza 10 pollici (250 mm) - Taglio mezzodolce

Tipo combinato con un'estremità tonda e l'altra a coltello

Codice D 2666 0000	D 2666	Cad. €	20,10	📦	12
--------------------	--------	--------	-------	---	----



## ABC TOOLS Spazzole per lime e raspe

**In filo di acciaio**

Dorso in legno

Dimensioni parte metallica 90x40 mm - Lunghezza totale 235 mm

Codice D 2690 0000	D 2690	Cad. €	7,00	📦	12
--------------------	--------	--------	------	---	----



## ABC TOOLS Lime diamantate

**Per uso a mano** - Adatte per la finitura di precisione di utensili da taglio, come per esempio lame o punzoni per presse e trance in acciaio temperato o metallo duro, con durezza oltre 50 HRC ed anche per lavorazione di vetri, quarzo, pietre dure e preziose, grafite, marmo, plastiche dure, vetroresina

Per una superficie con grado di finitura migliore, si consiglia di usare la lima con leggera pressione altrimenti si danneggerebbe la superficie diamantata  
**GRANA D 125** (media) - Per uso universale

### Tipo con gambo quadro ■ 6x6 mm

Lunghezza totale **215 mm** - Lunghezza parte diamantata 110 mm

Grandezza	1	2	3	4	5
Codice	D 2692 0001	D 2692 0002	D 2692 0003	D 2692 0004	D 2692 0005
D 2692	Cad. € <b>89,00</b>	<b>89,00</b>	<b>89,00</b>	<b>89,00</b>	<b>89,00</b>
Forma	Tonda	Mezzotonda	Quadra	Triangolare a punta	Piatta

### Assortimento di 5 lime diamantate D 2692 gr. 1 - 2 - 3 - 4 - 5

In astuccio di plastica

Codice D 2693 5000	<b>D 2693/5</b>	Cad. €	<b>444,00</b>	1
--------------------	-----------------	--------	---------------	---



### Tipo ad ago - Lunghezza totale 140 mm

**D 2694 - Con gambo rivestito in PVC** per impiego senza impugnatura

Lunghezza parte diamantata 60 mm

**D 2696 - Con gambo cilindrico Ø 3 mm** per impiego con impugnatura

Lunghezza parte diamantata 70 mm

Grandezza	05	10	20	30	35	50	55
Codice	D 2694 0005	—	D 2694 0020	D 2694 0030	D 2694 0035	—	D 2694 0055
D 2694	Cad. € <b>23,40</b>	—	<b>22,10</b>	<b>19,20</b>	<b>18,80</b>	—	<b>19,60</b>
Codice	D 2696 0005	D 2696 0010	D 2696 0020	D 2696 0030	D 2696 0035	D 2696 0050	D 2696 0055
D 2696	Cad. € <b>25,70</b>	<b>25,70</b>	<b>25,70</b>	<b>25,70</b>	<b>25,70</b>	<b>25,70</b>	<b>25,70</b>
Forma	Piatta	A triangolo piatto	Mezzotonda	Triangolare a punta	Tonda	A coltello	Quadra

### Assortimenti di lime diamantate ad ago gr. 05 - 20 - 30 - 35 - 55

In astuccio di plastica

**D 2694/5 - Con gambo rivestito in PVC**

**D 2697/5 - Con gambo cilindrico Ø 3 mm**

Codice D 2694 5000	<b>D 2694/5</b>	Cad. €	<b>104,00</b>	1
Codice D 2697 5000	<b>D 2697/5</b>	Cad. €	<b>129,00</b>	1



D 2697/5

### Impugnature per lime D 2696

#### Tipo con impugnatura di legno

Con mandrino rotante, in ottone

Lunghezza totale 95 mm - Foro Ø 3 mm

Codice D 2698 1000	<b>D 2698/1</b>	Cad. €	<b>5,55</b>	50
--------------------	-----------------	--------	-------------	----



#### Tipo interamente di resina sintetica

Adatta per lime ad ago, lime diamantate, alesatori, ecc.

Con **pinza di serraggio a molla**, con foro quadro

Impugnatura anatomica, regolazione dell'apertura e bloccaggio tramite pomello girevole

Serraggio sicuro - 10 pz.

Espansione	mm	2÷3	2,8÷4	6,6÷7,4
Codice		D 2698 3094	D 2698 3095	D 2698 3120
D 2698/3	Cad. €	<b>22,20</b>	<b>22,20</b>	<b>31,70</b>
Lunghezza	mm	95	95	120



## ABC TOOLS Lime diamantate - Rifloirs

Lunghezza totale **155 mm** - Lunghezza diamantata **2 x 25 mm**

**GRANA D 126** (media) - Per uso universale

Grandezza	1	2	3	5	6
Codice	D 2699 0001	D 2699 0002	D 2699 0003	D 2699 0005	D 2699 0006
D 2699	Cad. € <b>52,50</b>	<b>52,50</b>	<b>52,50</b>	<b>52,50</b>	<b>52,50</b>
Forma	Piatta	Triangolare	Tonda	Ovale a punta curva	Quadra

### Assortimento di 5 lime diamantate - D 2699 gr. 1 - 2 - 3 - 5 - 6

In astuccio di plastica

Codice D 2699 1000	<b>D 2699/1</b>	Cad. €	<b>263,00</b>	1
--------------------	-----------------	--------	---------------	---

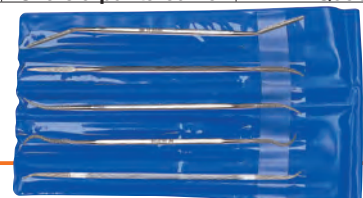

## Seghette per metalli - Per uso a mano

Lunghezza universale 300 mm (12 pollici)

Tipo ad un taglio

**ABC** - In acciaio SS - Lama bianca  
 Con dentatura temperata - Lama flessibile  
 In confezione indivisibile da 10 pezzi



Denti per pollice	Codice	D 2726/0 Cad. €	Lungh. pollici	Lungh. mm	Largh. x spess. mm	pz.
24	D 2726 0024	2,10	12	300	13 x 0,63	10
32	D 2726 0032	2,10	12	300	13 x 0,63	10

**D 2726/0 ÷ D 2728/5**  
 Confezione indivisibile da 10 pezzi,  
 con foro per appendere a pannelli espositori

**ABC** - In acciaio super rapido HSS, integralmente temperata - Lama bianca  
 Per acciai con resistenza oltre 125 kg/mm<sup>2</sup>  
 In confezione indivisibile da 10 pezzi



Denti per pollice	Codice	D 2726/3 Cad. €	Lungh. pollici	Lungh. mm	Largh. x spess. mm	pz.
24	D 2726 3024	2,40	12	300	13 x 0,63	10
32	D 2726 3032	2,40	12	300	13 x 0,63	10

**In acciaio super rapido - HSS - BIMETALLICHE**

Denti temperati in HSS  
 Tagliente in acciaio rapido M 2 - Durezza minima dei denti HRC 63  
 Prestazioni superiori  
 Impiego sicuro - Durata molto prolungata

**ABC** - Lama bianca  
 In confezione indivisibile da 10 pezzi



Denti per pollice	Codice	D 2728/5 Cad. €	Lungh. pollici	Lungh. mm	Largh. x spess. mm	pz.
18	D 2728 5018	2,76	12	300	13 x 0,63	10
24	D 2728 5024	2,76	12	300	13 x 0,63	10
32	D 2728 5032	2,76	12	300	13 x 0,63	10



**LENOX** - Made in U.S.A. - Lama bianca



Denti per pollice	Codice	D 2728/6 Cad. €	Lungh. pollici	Lungh. mm	Largh. x spess. mm	pz.
18	D 2728 6018	3,70	12	300	13 x 0,63	100
24	D 2728 6024	3,70	12	300	13 x 0,63	100
32	D 2728 6032	3,70	12	300	13 x 0,63	100



Tipo a doppio taglio

**In acciaio SS** - Per acciai duri  
 «ORIGINAL GRISETTA» - Lama naturale



Denti per pollice	Codice	D 2733 Cad. €	Lungh. pollici	Lungh. mm	Largh. x spess. mm	pz.
24	D 2733 0024	1,33	12	300	24 x 0,8	50

Tipo in filo tondo rivestito con grani di metallo duro

Con sezione tonda per eseguire tagli in qualsiasi direzione su vetro, piastrelle, ceramiche, resine, legno, ecc.  
 Lunghezza totale 300 mm (12 pollici)

Codice D 2741 1000	<b>D 2741/1</b>	Cad. €	5,35		1
--------------------	-----------------	--------	------	--	---

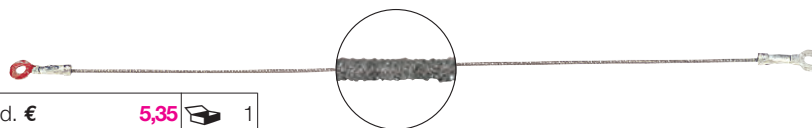

**Seghette per legno** - In acciaio al carbonio  
 Lunghezza totale 300 mm (12 pollici)



Codice B 5550 1000	<b>B 5550/1</b>	Cad. €	2,10		10
--------------------	-----------------	--------	------	--	----

## Archetti per seghette da metallo

Completi di lama bimetmetallica a 24 denti per pollice, lunghezza 12" (300 mm)

**ABC** TOOLS

### Tipo fisso con impugnatura dritta

Per lame da 12 pollici (300 mm) - Verniciati al forno

#### Esecuzione rinforzata - Tendilama mediante impugnatura

In acciaio laminato piatto 18x8 mm

Attacchi quadri da 14 mm - Tagli a croce - Lunghezza totale 520 mm

Codice D 2750 1000	<b>D 2750/1</b>	Cad. €	<b>13,60</b>		6
--------------------	-----------------	--------	--------------	---	---



#### Esecuzione normale - Tendilama a galletto

In laminato piatto 18x8 mm

Attacchi quadri da 14 mm - Tagli a croce - Lunghezza totale 520 mm

Codice D 2750 2000	<b>D 2750/2</b>	Cad. €	<b>11,30</b>		6
--------------------	-----------------	--------	--------------	---	---



#### Esecuzione leggera - Tendilama a galletto

In laminato piatto 18x6 mm

Attacchi quadri sfilabili da 8 mm - Un solo taglio - Lunghezza totale 510 mm

Codice D 2750 3000	<b>D 2750/3</b>	Cad. €	<b>10,10</b>		6
--------------------	-----------------	--------	--------------	---	---



**ABC** TOOLS

### Esecuzione regolabile con impugnatura chiusa

Per lame da 8 e 12 pollici (200 e 300 mm) - Verniciato al forno

Impugnatura in alluminio con rivestimento in gomma antiscivolo

In tubo piatto di acciaio 18x10x1,5 mm - Tendilama a galletto

Attacchi quadri sfilabili da 8 mm - Tagli a croce - Lunghezza totale 450 mm

Codice D 2763 0000	<b>D 2763</b>	Cad. €	<b>12,80</b>		24
--------------------	---------------	--------	--------------	--	----



### Tipo fisso in tubo di acciaio rettangolare con impugnatura chiusa

Per lame da 12 pollici (300 mm)

Impugnatura con meccanismo speciale **che consente di effettuare una forte e corretta tensione della lama** con forza 2 volte superiore rispetto ai migliori archetti

Evita anche il pericolo di dannose flessioni delle lame e permette di effettuare tagli rapidi e precisi

La lama può essere montata in due posizioni per tagli a **45°** e **90°** - Con serbatoio portalamo

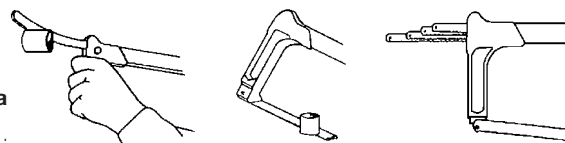

**ABC** TOOLS

### Esecuzione in tubo rettangolare di alluminio verniciato 10x20 mm

Impugnatura in alluminio

Per la giusta tensione delle lame è necessario ruotare il terminale dell'impugnatura per circa 8 giri

Lunghezza totale 430 mm

Codice D 2763 1000	<b>D 2763/1</b>	Cad. €	<b>16,10</b>		1
--------------------	-----------------	--------	--------------	---	---



### Esecuzione in tubo rettangolare di acciaio cromato 12,5x25 mm

Impugnatura in lega leggera

Possibilità di montare lame a gattuccio frontalmente

Per la giusta tensione delle lame è necessario ruotare la levetta tendilama per circa 7 giri

Lunghezza totale 400 mm

**D 2763/2 - Con lama bimetmetallica ABC** TOOLS **D 2728/5**

**D 2763/4 - Con lama bimetmetallica LENOX** LENOX **D 2728/6**

Codice D 2763 2000	<b>D 2763/2</b>	Cad. €	<b>28,70</b>		1
--------------------	-----------------	--------	--------------	---	---

Codice D 2763 4000	<b>D 2763/4</b>	Cad. €	<b>29,70</b>		6
--------------------	-----------------	--------	--------------	---	---



D 2763/2

**LENOX** LENOX

### Ad alto tensionamento (3500 kg/cm<sup>2</sup>): aumenta il rendimento della lama

#### In tubo rettangolare di acciaio cromato 12,5x25 mm

Impugnatura anatomica rivestita in morbida gomma, con pratico alloggiamento per le lame

Possibilità di montare lame a gattuccio frontalmente

Per la giusta tensione delle lame è necessario ruotare la levetta tendilama per max. 12 giri

Completo di lama bimetmetallica D 2728/6 a 24 denti per pollice - Lunghezza totale 410 mm

Codice D 2764 0000	<b>D 2764</b>	Cad. €	<b>64,00</b>		1
--------------------	---------------	--------	--------------	---	---



**Tipo in tondino di acciaio verniciato** - Made in Germany  
**Impugnatura maggiorata** per una migliore maneggevolezza  
 Inserimento agevolato della lama nell'intaglio dell'impugnatura sprovvista di sporgenze pericolose per l'utilizzatore - Lunghezza totale 260 mm  
 Completo di lama per metallo D 2796/2 a 32 denti per pollice, lunghezza 150 mm

<b>Codice D 2795 1000</b>	<b>D 2795/1</b>	Cad. €	<b>3,75</b>	 10
---------------------------	-----------------	--------	-------------	--



**Tipo in acciaio trafilato** - Made in Germany - Esecuzione nichelata - Manico di legno  
 Completo di lama per metallo D 2796/2 a 25 denti per pollice, lunghezza 150 mm

**Con manico fisso a 25° - Arco a sezione tonda** - Lunghezza totale 285 mm

<b>Codice D 2795 2200</b>	<b>D 2795/22</b>	Cad. €	<b>8,80</b>	 6
---------------------------	------------------	--------	-------------	---



**Con manico scorrevole - Arco a sezione quadra**

Il manico è scorrevole sull'intero arco e viene fissato a vite per eseguire tagli in qualsiasi posizione, anche di difficile accesso  
 Lunghezza totale 300 mm



<b>Codice D 2795 3000</b>	<b>D 2795/3</b>	Cad. €	<b>15,30</b>	 1
---------------------------	-----------------	--------	--------------	---



**Tipo con impugnatura a pistola**

**Con arco in acciaio tubolare finemente verniciato**

Impugnatura in resina sintetica - Con dispositivo tendilama a vite  
 Completo di lama per metallo D 2796/2 a 25 denti per pollice, lunghezza 150 mm  
 Lunghezza totale 250 mm

<b>Codice D 2795 4000</b>	<b>D 2795/4</b>	Cad. €	<b>8,75</b>	 5
---------------------------	-----------------	--------	-------------	---



**Interamente in acciaio a sezione tonda, verniciato** - Made in Germany

Impugnatura ergonomica con inserto in resina sintetica per una presa sicura  
 Completo di lama per metallo D 2796/2 a 32 denti per pollice, lunghezza 150 mm  
 Lunghezza totale 240 mm

<b>Codice D 2795 6000</b>	<b>D 2795/6</b>	Cad. €	<b>7,65</b>	 10
---------------------------	-----------------	--------	-------------	--



**Con arco piatto 10x15 mm in acciaio zincato lucido,**

Impugnatura in materiale plastico rinforzata con fibra di vetro  
 Dispositivo tendilama a vite zigrinata - Altezza di taglio 65 mm  
 Completo di lama universale D 2796/22 a 25 denti per pollice, lunghezza 200 mm  
 Lunghezza totale 310 mm

<b>Codice D 2795 7200</b>	<b>D 2795/7</b>	Cad. €	<b>10,70</b>	 10
---------------------------	-----------------	--------	--------------	--



**Lame di ricambio** di alta qualità - Made in Germany

**Tipo per metalli** -  12 pz.

**D 2796/2** - Lunghezza totale **150 mm** - Distanza tra i perni 146 mm  
 Per archetti D 2795/1÷D 2795/6

**D 2796/22** - Lunghezza totale **200 mm** - Distanza tra i perni 196 mm  
 Per archetto D 2795/7

Denti per pollice	25	32
<b>Codice</b>	<b>D 2796 2025</b>	<b>D 2796 2032</b>
<b>D 2796/2</b> La dz. €	<b>7,35</b>	<b>7,25</b>
<b>Codice</b>	<b>D 2796 2225</b>	<b>D 2796 2232</b>
<b>D 2796/22</b> La dz. €	<b>9,15</b>	<b>9,15</b>
Per taglio:	Universale di precisione su metalli, alluminio, metalli non ferrosi, legno di tutti i tipi, canaline, tubi di plastica, gessi ecc.	Per lavori di alta qualità su tutti i tipi di metalli, rame, acciai legati, leghe speciali, plexiglas, plastica

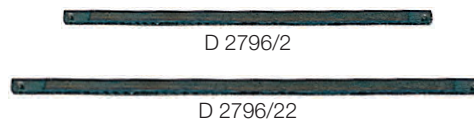

**Tipo per legno**, pannelli di legno dolce e duro, truciolari, cartoni, fibre dure, resine morbide, ecc.  
 Lunghezza totale **150 mm** - Distanza tra i perni 146 mm

**A 14 denti per pollice**

<b>Codice D 2796 3014</b>	<b>D 2796/3</b>	La dz. €	<b>6,65</b>	 12
---------------------------	-----------------	----------	-------------	--



**Tipo in filo tondo rivestito con grani di metallo duro**

Con sezione tonda per eseguire tagli in qualsiasi direzione su vetro, piastrelle, ceramiche, resine, legno, lamiera di acciaio, gomma, ecc.  
 Lunghezza totale **150 mm** - Distanza tra i perni 146 mm

<b>Codice D 2796 4000</b>	<b>D 2796/4</b>	Cad. €	<b>4,60</b>	 1
---------------------------	-----------------	--------	-------------	---

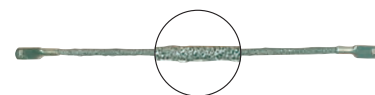

## ABC TOOLS Impugnatura portalame

Adatte per segare in posti di difficile accesso - Con vite di bloccaggio

Tipo in resina sintetica con lama D 2726/0 a 24 denti per pollice, lunghezza 300 mm

Codice D 2797 1000	D 2797/1	Cad. €	7,30		1
--------------------	----------	--------	------	---	---



Tipo in lega leggera, per tagliare metallo, plastica e legno

Supporto semi-rigido per effettuare tagli più precisi - Impugnatura confortevole  
Completa di lama bimetallica D 2728/5 a 24 denti per pollice, lunghezza 300 mm

Codice D 2797 2000	D 2797/2	Cad. €	11,40		1
--------------------	----------	--------	-------	---	---



Seghetti per pannelli → B 9 pag. 260

Segaccio universale → B 9 pag. 261

Segaccio per tubi in PVC e ABS → B 9 pag. 262



## ABC TOOLS Archetto per seghette da traforo

In tubo di acciaio verniciato - Lunghezza totale 350 mm

Codice D 2801 0000	D 2801	Cad. €	7,20		1
--------------------	--------	--------	------	---	---

Viti di ricambio complete di dado ad alette - Adatte per tutti gli archetti da traforo

Codice D 2803 9000	D 2803/9	Cad. €	0,84		10
--------------------	----------	--------	------	---	----



## ABC TOOLS Archetti regolabili per orologiai

In acciaio speciale - Esecuzione pulita con impugnatura di legno verniciato  
Con galletti per la regolazione dell'apertura e fissaggio delle lame  
Apertura max. 160 mm -  6 pz.

Profondità	mm	60	100
Codice		D 2804 0001	D 2804 0002
D 2804	Cad. €	23,20	32,60



## ABC TOOLS Seghette da traforo - Made in Germany

In confezione blister a serbatoio da 12 pezzi (1 dozzina) riutilizzabile  
Si vendono esclusivamente a grossa (12 dozzine = 144 pezzi) - Lunghezza totale 130 mm

Tipo per metalli a media resistenza

Dentatura normale, dorso tondo

Grandezza	0	1	2	3	4	5	
Codice	D 2805 .... 0000	0001	0002	0003	0004	0005	
D 2805	La grossa €	55,50	55,50	55,50	55,50	57,00	65,00



Tipo per legno

Con dorso tondo

Con dentatura normale

Grandezza	1	2	3	4	5	6
Codice	D 2806 .... 0001	0002	0003	0004	0005	0006
D 2806	La grossa €	24,50	24,50	24,50	24,50	24,50



Con doppio dente spaziato - Qualità extra

Grandezza	0	1	2	3	4	
Codice	D 2810 0000	D 2810 0001	D 2810 0002	D 2810 0003	D 2810 0004	
D 2810	La grossa €	32,10	32,10	32,10	32,10	32,10



Grandezza	5	6	7	9	
Codice	D 2810 0005	D 2810 0006	D 2810 0007	D 2810 0009	
D 2810	La grossa €	32,10	32,10	33,70	35,80

Con dentatura continua elicoidale, per segare in tutte le direzioni

Particolarmente adatte per odontotecnici, tagli di stampi, controstampi, forme di gesso, ecc.

Grandezza	1	2	3	4	
Codice	D 2813 0001	D 2813 0002	D 2813 0003	D 2813 0004	
D 2813	La grossa €	43,10	43,10	43,10	48,20



Utensili per traforo → B 9 pag. 273



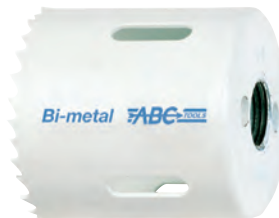

**Con dentatura variabile** a 4-6 denti per pollice saldata elettronicamente sul dorso  
 Adatte per elettricisti, idraulici, carrozzieri, fabbri, ecc.  
 Per il taglio di acciaio, anche inossidabile, ghisa, metalli non ferrosi, legno, materie plastiche, fibre di vetro, ecc.

Fornite senza attacco e senza punta per centrare (vedere pag. seguenti)

**Profondità di taglio:**

- 38 mm da Ø 14÷152 mm
- 28 mm da Ø 160÷250 mm

Diametro nominale mm	14	16	17	19	20	21	22	24	25	27	29	30	
<b>Codice</b>	<b>D 3844 ...</b>	<b>1014</b>	<b>1016</b>	<b>1017</b>	<b>1019</b>	<b>1020</b>	<b>1021</b>	<b>1022</b>	<b>1024</b>	<b>1025</b>	<b>1027</b>	<b>1029</b>	<b>1030</b>
<b>D 3844/1</b>	Cad. €	<b>6,65</b>	<b>6,75</b>	<b>6,95</b>	<b>7,15</b>	<b>7,15</b>	<b>7,15</b>	<b>7,90</b>	<b>8,00</b>	<b>8,40</b>	<b>8,60</b>	<b>9,40</b>	<b>9,40</b>
Diametro pollici		9/16	5/8	11/16	3/4	25/32	13/16	7/8	15/16	1	1 1/16	1 1/8	1 3/16
Adatte per attacchi gr.		1	1	1	1	1	1	1	1	1	1	1	1
Diametro nominale mm	32	33	35	37	38	40	41	42	43	44	45	46	
<b>Codice</b>	<b>D 3844 ...</b>	<b>1032</b>	<b>1033</b>	<b>1035</b>	<b>1037</b>	<b>1038</b>	<b>1040</b>	<b>1041</b>	<b>1042</b>	<b>1043</b>	<b>1044</b>	<b>1045</b>	<b>1046</b>
<b>D 3844/1</b>	Cad. €	<b>9,60</b>	<b>9,70</b>	<b>10,60</b>	<b>11,00</b>	<b>11,10</b>	<b>11,40</b>	<b>12,10</b>	<b>12,20</b>	<b>12,30</b>	<b>12,50</b>	<b>12,60</b>	<b>12,60</b>
Diametro pollici		1 1/4	1 5/16	1 3/8	1 7/16	1 1/2	1 9/16	1 5/8	1 21/32	1 11/16	1 3/4	1 25/32	1 13/16
Adatte per attacchi gr.		2	2	2	2	2	2	2	2	2	2	2	2
Diametro nominale mm	48	50	51	52	54	57	59	60	64	65	67	68	
<b>Codice</b>	<b>D 3844 ...</b>	<b>1048</b>	<b>1050</b>	<b>1051</b>	<b>1052</b>	<b>1054</b>	<b>1057</b>	<b>1059</b>	<b>1060</b>	<b>1064</b>	<b>1065</b>	<b>1067</b>	<b>1068</b>
<b>D 3844/1</b>	Cad. €	<b>12,90</b>	<b>13,00</b>	<b>13,10</b>	<b>13,50</b>	<b>13,90</b>	<b>14,30</b>	<b>14,90</b>	<b>14,90</b>	<b>14,90</b>	<b>16,10</b>	<b>16,40</b>	<b>16,90</b>
Diametro pollici		1 7/8	1 31/32	2	2 1/16	2 1/8	2 1/4	2 5/16	2 3/8	2 1/2	2 9/16	2 5/8	2 11/16
Adatte per attacchi gr.		2	2	2	2	2	2	2	2	2	2	2	2
Diametro nominale mm	70	73	75	76	79	83	86	89	92	95	100	102	
<b>Codice</b>	<b>D 3844 ...</b>	<b>1070</b>	<b>1073</b>	<b>1075</b>	<b>1076</b>	<b>1079</b>	<b>1083</b>	<b>1086</b>	<b>1089</b>	<b>1092</b>	<b>1095</b>	<b>1100</b>	<b>1102</b>
<b>D 3844/1</b>	Cad. €	<b>18,10</b>	<b>18,40</b>	<b>18,60</b>	<b>19,40</b>	<b>19,80</b>	<b>20,00</b>	<b>20,10</b>	<b>21,60</b>	<b>22,50</b>	<b>23,60</b>	<b>24,70</b>	<b>25,10</b>
Diametro pollici		2 3/4	2 7/8	2 63/64	3	3 1/8	3 1/4	3 3/8	3 1/2	3 5/8	3 3/4	3 15/16	4
Adatte per attacchi gr.		2	2	2	2	2	2	2	2	2	2	2	2
Diametro nominale mm	105	108	111	114	121	127	140	152	160	168	177		
<b>Codice</b>	<b>D 3844 ...</b>	<b>1105</b>	<b>1108</b>	<b>1111</b>	<b>1114</b>	<b>1121</b>	<b>1127</b>	<b>1140</b>	<b>1152</b>	<b>1160</b>	<b>1168</b>	<b>1177</b>	
<b>D 3844/1</b>	Cad. €	<b>26,00</b>	<b>26,80</b>	<b>27,30</b>	<b>28,30</b>	<b>29,80</b>	<b>31,80</b>	<b>37,20</b>	<b>39,10</b>	<b>79,00</b>	<b>90,50</b>	<b>108,00</b>	
Diametro pollici		4 1/8	4 1/4	4 3/8	4 1/2	4 3/4	5	5 1/2	6	6 5/16	6 5/8	6 31/32	
Adatte per attacchi gr.		2	2	2	2	2	2	2	2	2	2	2	

**Con denti rivestiti di grani in Carburo di Tungsteno** - Tipo Grit

Particolarmente adatte per il taglio di materiali abrasivi, marmo, granito, ardesia, gres, ceramica, piastrelle, fibre di vetro, ghisa, faesite, laminati vari, pannelli accoppiati, ecc.  
 Tagliano in modo più uniforme e prevengono la sbavatura dei materiali più sottili  
 Fondello maggiorato per lavori pesanti

Fornite senza attacco e senza punta per centrare (vedere pag. seguenti)

**Profondità di taglio 38 mm**



Diametro nominale mm	14	16	17	19	20	21	22	24	25	
<b>Codice</b>	<b>D 3844 2014</b>	<b>D 3844 2016</b>	<b>D 3844 2017</b>	<b>D 3844 2019</b>	<b>D 3844 2020</b>	<b>D 3844 2021</b>	<b>D 3844 2022</b>	<b>D 3844 2024</b>	<b>D 3844 2025</b>	
<b>D 3844/2</b>	Cad. €	<b>5,45</b>	<b>5,55</b>	<b>5,95</b>	<b>6,35</b>	<b>6,65</b>	<b>6,85</b>	<b>7,05</b>	<b>7,65</b>	<b>8,05</b>
Diametro pollici		9/16	5/8	11/16	3/4	25/32	13/16	7/8	15/16	1
Adatte per attacchi gr.		1	1	1	1	1	1	1	1	1
Diametro nominale mm	27	29	30	32	33	35	38	40	43	
<b>Codice</b>	<b>D 3844 2027</b>	<b>D 3844 2029</b>	<b>D 3844 2030</b>	<b>D 3844 2032</b>	<b>D 3844 2033</b>	<b>D 3844 2035</b>	<b>D 3844 2038</b>	<b>D 3844 2040</b>	<b>D 3844 2043</b>	
<b>D 3844/2</b>	Cad. €	<b>8,60</b>	<b>9,10</b>	<b>9,40</b>	<b>9,90</b>	<b>10,10</b>	<b>10,70</b>	<b>11,80</b>	<b>12,30</b>	<b>12,90</b>
Diametro pollici		1 1/16	1 1/8	1 3/16	1 1/4	1 5/16	1 3/8	1 1/2	1 9/16	1 11/16
Adatte per attacchi gr.		1	1	1	2	2	2	2	2	2
Diametro nominale mm	44	48	51	54	57	60	64	65	70	
<b>Codice</b>	<b>D 3844 2044</b>	<b>D 3844 2048</b>	<b>D 3844 2051</b>	<b>D 3844 2054</b>	<b>D 3844 2057</b>	<b>D 3844 2060</b>	<b>D 3844 2064</b>	<b>D 3844 2065</b>	<b>D 3844 2070</b>	
<b>D 3844/2</b>	Cad. €	<b>13,20</b>	<b>14,30</b>	<b>15,00</b>	<b>16,10</b>	<b>16,80</b>	<b>17,60</b>	<b>18,70</b>	<b>19,70</b>	<b>20,80</b>
Diametro pollici		1 3/4	1 7/8	2	2 1/8	2 1/4	2 3/8	2 1/2	2 9/16	2 3/4
Adatte per attacchi gr.		2	2	2	2	2	2	2	2	2
Diametro nominale mm	73	76	79	83	102	114				
<b>Codice</b>	<b>D 3844 2073</b>	<b>D 3844 2076</b>	<b>D 3844 2079</b>	<b>D 3844 2083</b>	<b>D 3844 2102</b>	<b>D 3844 2114</b>				
<b>D 3844/2</b>	Cad. €	<b>21,70</b>	<b>22,80</b>	<b>23,40</b>	<b>24,40</b>	<b>47,10</b>	<b>52,50</b>			
Diametro pollici		2 7/8	3	3 1/8	3 1/4	4	4 1/2			
Adatte per attacchi gr.		2	2	2	2	2	2			

Consultare la sezione tabelle per le velocità di impiego consigliate per l'utilizzo delle seghe a tazza

## ABC TOOLS Accessori per seghe a tazza

Per seghe a tazza D 3844/1 e D 3844/2 - (Idonei anche per altre marche)

**Attacchi per seghe a tazza** con punta elicoidale per centrare, in acciaio HSS Ø 6,35 mm (¼")

Grandezza	1	2
<b>Codice</b> D 3847 ....	1001	—
<b>D 3847/1</b> - Attacco cilindrico Ø 6,35 mm (¼")	Cad. € 5,05	—
<b>Codice</b> D 3847 ....	2001	—
<b>D 3847/2</b> - Attacco esagonale 10 mm (¾")	Cad. € 4,90	—
<b>Codice</b> D 3847 ....	—	3002
<b>D 3847/3</b> - Attacco esagonale 10 mm (¾")	Cad. € —	10,40
<b>Codice</b> D 3847 ....	—	3402
<b>D 3847/34</b> - Attacco esagonale 13 mm (½")	Cad. € —	12,80
Adatti per seghe a tazza	Ø mm 14÷30	32÷250

**Adattatore** per l'impiego delle seghe a tazza con Ø superiore a 30 mm sugli attacchi gr. 1

<b>Codice D 3847 6000</b>	<b>D 3847/6</b>	Cad. € 3,30	📦 1
---------------------------	-----------------	-------------	-----

**Punte per centrare** Ø 6,35 mm (¼")

In acciaio super-rapido - HSS - In confezione  **indivisibile da 10 pezzi**

Lunghezza	mm	80	105
<b>Codice</b>		D 3847 7080	D 3847 7105
<b>D 3847/7</b>	Cad. €	2,06	2,30
Per attacchi		D 3847/2 - D 3847/3 - D 3847/34	D 3847/1

In metallo duro - Adatta per D 3847/2 - D 3847/3 - D 3847/34

<b>Codice D 3853 3100</b>	<b>D 3853/3</b>	•	Cad. € 19,70	📦 1
---------------------------	-----------------	---	--------------	-----

• Con taglienti in metallo duro riportato

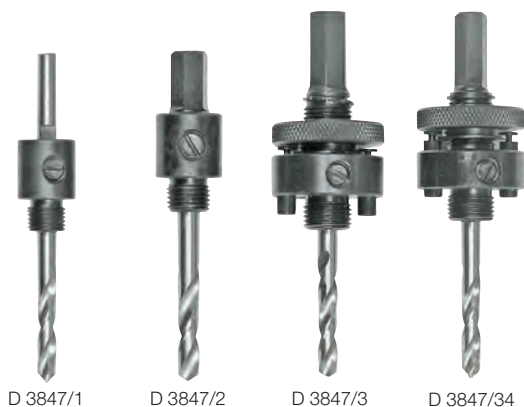

D 3847/1

D 3847/2

D 3847/3

D 3847/34



D 3847/7 mm 80



D 3847/7 mm 105



## ABC TOOLS Assortimenti di seghe a tazza ed accessori

**Tipo completo di seghe a tazza a dentatura variabile** a 4-6 denti per pollice saldata elettronicamente sul dorso

Adatte per elettricisti, idraulici, carrozzieri, fabbri, ecc.

Per il taglio di acciaio, anche inossidabile, ghisa, metalli non ferrosi, legno, materie plastiche, fibre di vetro, ecc.



**Composto da 9 utensili - Per elettricisti**

6 seghe a tazza D 3844/1 Ø 22 - 29 - 35 - 44 - 51 - 64 mm

1 attacco cilindrico D 3847/1 Ø 6,35 mm (¼")

1 attacco esagonale 10 mm (¾")

1 adattatore D 3847/6

In cassetta di polipropilene, dimensioni LxPxh 330x250x60 mm

<b>Codice D 3848 6000</b>	<b>D 3848/6</b>	Cad. € 112,00	📦 1
---------------------------	-----------------	---------------	-----



D 3848/6

**Composto da 9 utensili - Per elettricisti**

6 seghe a tazza D 3844/1 Ø 16 - 20 - 25 - 32 - 40 - 50 mm

1 attacco cilindrico D 3847/1 Ø 6,35 mm (¼")

1 attacco esagonale 10 mm (¾")

1 adattatore D 3847/6

In cassetta di polipropilene, dimensioni LxPxh 330x250x60 mm

<b>Codice D 3848 6100</b>	<b>D 3848/61</b>	Cad. € 99,70	📦 1
---------------------------	------------------	--------------	-----



D 3848/66

**Composto da 10 utensili - Per idraulici**

7 seghe a tazza D 3844/1 Ø 19 - 22 - 25 - 29 - 38 - 44 - 57 mm

1 attacco cilindrico D 3847/1 Ø 6,35 mm (¼")

1 attacco esagonale 10 mm (¾")

1 adattatore D 3847/6

In cassetta di polipropilene, dimensioni LxPxh 330x250x60 mm

<b>Codice D 3848 6600</b>	<b>D 3848/66</b>	Cad. € 114,00	📦 1
---------------------------	------------------	---------------	-----



D 3848/7

**Composto da 9 utensili - Per elettricisti**

7 seghe a tazza D 3844/1 Ø 19 - 22 - 27 - 33 - 42 - 48 - 60 mm

1 attacco esagonale 10 mm (¾")

1 attacco esagonale 10 mm (¾")

In cassetta di polipropilene, dimensioni LxPxh 330x250x60 mm

<b>Codice D 3848 7000</b>	<b>D 3848/7</b>	Cad. € 114,00	📦 1
---------------------------	-----------------	---------------	-----

**Composto da 9 utensili - Per idraulici**

7 seghe a tazza D 3844/1 Ø 17 - 22 - 27 - 33 - 42 - 48 - 60 mm

1 attacco esagonale 10 mm (¾")

1 attacco esagonale 10 mm (¾")

In cassetta di polipropilene, dimensioni LxPxh 330x250x60 mm

<b>Codice D 3848 7100</b>	<b>D 3848/71</b>	Cad. € 113,00	📦 1
---------------------------	------------------	---------------	-----



**ABC TOOLS** Assortimenti di seghe a tazza ed accessori

**Tipo completo di seghe a tazza a dentatura variabile** a 4-6 denti per pollice saldata elettronicamente sul dorso  
 Adatte per elettricisti, idraulici, carrozzieri, fabbri, ecc.  
 Per il taglio di acciaio, anche inossidabile, ghisa, metalli non ferrosi, legno, materie plastiche, fibre di vetro, ecc.

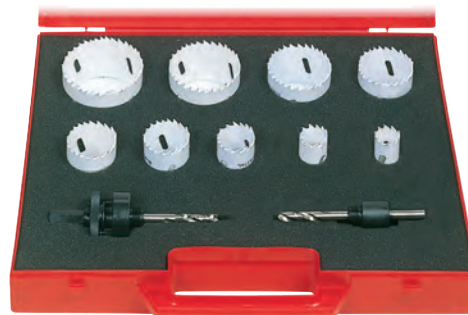

D 3848/85

**Composto da 11 utensili - Per uso universale**

**9** seghe a tazza D 3844/1 Ø **16 - 20 - 25 - 32 - 40 - 50 - 60 - 65 - 70 mm**  
**1** attacco cilindrico D 3847/1 Ø 6,35 mm (1/4")  
**1** attacco esagonale D 3847/3 da 10 mm (3/8")  
 In cassetta di polipropilene, dimensioni LxPxh 330x250x60 mm

<b>Codice D 3848 8500</b>	<b>D 3848/85</b>	Cad. €	<b>145,00</b>		1
---------------------------	------------------	--------	---------------	--	---

**Composto da 14 utensili - Per uso universale**

**10** seghe a tazza D 3844/1 Ø **19 - 22 - 25 - 29 - 35 - 38 - 44 - 51 - 57 - 64 mm**  
**1** attacco cilindrico D 3847/1 Ø 6,35 mm (1/4")  
**1** attacco esagonale D 3847/3 da 10 mm (3/8")  
**1** adattatore D 3847/6  
**1** punta per centrare D 3847/7 da 80 mm  
 In cassetta di polipropilene, dimensioni LxPxh 330x250x60 mm

<b>Codice D 3848 9000</b>	<b>D 3848/9</b>	Cad. €	<b>154,00</b>		1
---------------------------	-----------------	--------	---------------	--	---



D 3848/9

**Composto da 20 utensili - Per manutenzione generale**

**16** seghe a tazza D 3844/1 Ø **19 - 22 - 25 - 29 - 35 - 38 - 44 - 51 - 57 - 64 - 76 - 83 - 92 - 95 - 105 - 114 mm**  
**1** attacco cilindrico D 3847/1 Ø 6,35 mm (1/4")  
**1** attacco esagonale D 3847/3 da 10 mm (3/8")  
**1** adattatore D 3847/6  
**1** punta per centrare D 3847/7 da 80 mm  
 In cassetta di polipropilene, dimensioni LxPxh 440x310x110 mm

<b>Codice D 3848 1500</b>	<b>D 3848/15</b>	Cad. €	<b>330,00</b>		1
---------------------------	------------------	--------	---------------	--	---



D 3848/15

**Tipo completo di seghe a tazza con denti rivestiti di grani in Carburo di Tungsteno - Tipo Grit**

Particolarmente adatte per il taglio di materiali abrasivi, marmo, granito, ardesia, gres, ceramica, piastrelle, fibre di vetro, ghisa, faesite, laminati vari, pannelli accoppiati, ecc.  
 Tagliano in modo più uniforme e prevengono la sbavatura dei materiali più sottili  
 Fondello maggiorato per lavori pesanti



**Composto da 10 utensili - Per elettricisti**

**6** seghe a tazza D 3844/2 Ø **16 - 20 - 25 - 32 - 40 - 51 mm**  
**1** attacco cilindrico D 3847/1 Ø 6,35 mm (1/4")  
**1** attacco esagonale D 3847/3 da 10 mm (3/8")  
**1** adattatore D 3847/6  
**1** punta per centrare in metallo duro D 3853/3 da 100 mm  
 In cassetta di polipropilene, dimensioni LxPxh 330x250x60 mm

<b>Codice D 3849 6100</b>	<b>D 3849/61</b>	Cad. €	<b>126,00</b>		1
---------------------------	------------------	--------	---------------	--	---

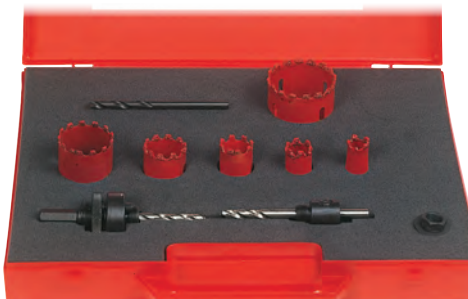

D 3849/61

**Composto da 15 utensili - Per uso universale**

**10** seghe a tazza D 3844/2 Ø **19 - 22 - 25 - 29 - 35 - 38 - 44 - 51 - 57 - 64 mm**  
**1** attacco cilindrico D 3847/1 Ø 6,35 mm (1/4")  
**1** attacco esagonale D 3847/3 da 10 mm (3/8")  
**1** adattatore D 3847/6  
**1** punta per centrare D 3847/7 da 80 mm  
**1** punta per centrare in metallo duro D 3853/3 da 100 mm  
 In cassetta di polipropilene, dimensioni LxPxh 330x250x60 mm

<b>Codice D 3849 9000</b>	<b>D 3849/9</b>	Cad. €	<b>189,00</b>		1
---------------------------	-----------------	--------	---------------	--	---



D 3849/9

**Tipo completo di seghe a tazza integrali**

**Attacco 10 mm (3/8")** - Profondità di taglio 47 mm  
 Particolarmente adatte per il taglio di acciaio, acciaio inossidabile, ghisa, metalli non ferrosi, legno, materie plastiche, fibra di vetro, ecc.  
 Esecuzione più rigida delle seghe a tazza tradizionali e con minori vibrazioni

**Composto da 8 utensili - Per elettricisti**

**6** seghe a tazza integrali Ø **22 - 29 - 35 - 44 - 51 - 64 mm**  
**2** punte per centrare  
 In cassetta di polipropilene, dimensioni LxPxh 260x200x80 mm

<b>Codice D 3848 6500</b>	<b>D 3848/65*</b>	Cad. €	<b>69,00</b>		1
---------------------------	-------------------	--------	--------------	--	---

\* Articolo in esaurimento



# LENOX Seghe a tazza - Made in U.S.A.



## In acciaio super rapido HSS - BIMETALLICHE - 7% Cobalto

Con fondello rigido e rinforzato con foro **filettato estruso 30% più resistente alla torsione** e fori per fissaggio dell'attacco

### Mod. T3 Technology

Nuova esecuzione con geometria del dente, della scanalatura e rivestimento migliorato, che favoriscono una migliore penetrazione nel materiale, una maggiore velocità di avanzamento e di foratura, aumentando di conseguenza la durata dell'utensile (vita utile 50% superiore) Aperture laterali maggiorate "SPEED SLOT™" a forma di scala, adatte per **favorire la rimozione veloce degli scarti di foratura**

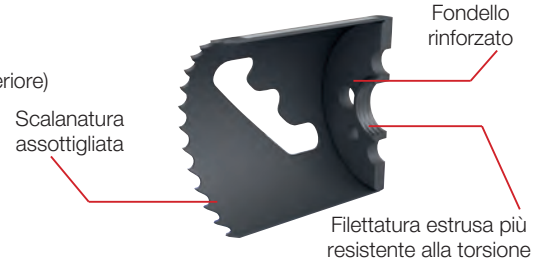

**Dentatura variabile** a 4-6 denti per pollice, saldata elettronicamente sul dorso  
Per il taglio di acciaio, anche inossidabile, ghisa, metalli non ferrosi, legno, materie plastiche, fibre di vetro, ecc.

### Profondità di taglio 45 mm

Fornite senza attacco e senza punta per centrare (vedere pag. seguenti)

Diametro nominale mm	14	16	17	19	20	21	22	24	25	27	29	30	32	33	35
<b>Codice</b> D 3850 ....	0014	0016	0017	0019	0020	0021	0022	0024	0025	0027	0029	0030	0032	0033	0035
<b>D 3850</b> Cad. €	19,90	16,00	16,00	16,00	16,00	16,00	16,00	16,00	16,90	16,90	16,90	16,90	16,90	16,90	17,80
Diametro pollici	9/16	5/8	1 1/16	3/4	25/32	13/16	7/8	15/16	1	1 1/16	1 1/8	1 3/16	1 1/4	1 5/16	1 3/8
Per attacchi gr.	1	1	1	1	1	1	1	1	1	1	1	1	2	2	2
<b>Diametro nominale mm</b>	<b>37</b>	<b>38</b>	<b>40</b>	<b>41</b>	<b>43</b>	<b>44</b>	<b>46</b>	<b>48</b>	<b>51</b>	<b>52</b>	<b>54</b>	<b>57</b>	<b>60</b>	<b>62</b>	<b>64</b>
<b>Codice</b> D 3850 ....	0037	0038	0040	0041	0043	0044	0046	0048	0051	0052	0054	0057	0060	0062	0064
<b>D 3850</b> Cad. €	17,80	17,80	17,80	17,80	17,80	22,40	22,40	22,40	22,40	27,50	27,50	27,50	27,50	30,00	30,00
Diametro pollici	1 7/16	1 1/2	1 9/16	1 5/8	1 11/16	1 3/4	1 13/16	1 7/8	2	2 1/16	2 1/8	2 1/4	2 3/8	2 7/16	2 1/2
Adatte per attacchi gr.	2	2	2	2	2	2	2	2	2	2	2	2	2	2	2
<b>Diametro nominale mm</b>	<b>65</b>	<b>67</b>	<b>68</b>	<b>70</b>	<b>73</b>	<b>76</b>	<b>79</b>	<b>83</b>	<b>86</b>	<b>89</b>	<b>92</b>	<b>95</b>	<b>98</b>	<b>102</b>	<b>105</b>
<b>Codice</b> D 3850 ....	0065	0067	0068	0070	0073	0076	0079	0083	0086	0089	0092	0095	0098	0102	0105
<b>D 3850</b> Cad. €	30,00	30,00	30,00	30,00	30,00	31,00	31,00	31,00	31,00	31,00	35,70	42,30	43,20	46,40	50,50
Diametro pollici	2 9/16	2 5/8	2 11/16	2 3/4	2 7/8	3	3 1/8	3 1/4	3 3/8	3 1/2	3 5/8	3 3/4	3 7/8	4	4 1/8
Adatte per attacchi gr.	2	2	2	2	2	2	2	2	2	2	2	2	2	2	2
<b>Diametro nominale mm</b>	<b>108</b>	<b>111</b>	<b>114</b>	<b>118</b>	<b>121</b>	<b>127</b>	<b>133</b>	<b>140</b>	<b>152</b>	<b>168</b>	<b>177</b>	<b>210</b>			
<b>Codice</b> D 3850 ....	0108	0111	0114	0118	0121	0127	0133	0140	0152	0168	0177	0210			
<b>D 3850</b> Cad. €	66,50	78,50	91,50	96,50	102,00	113,00	119,00	135,00	157,00	168,00	177,00	215,00			
Diametro pollici	4 1/4	4 3/8	4 1/2	4 5/8	4 3/4	5	5 1/8	5 1/2	6	6 5/8	6 3/4	8 1/2			
Adatte per attacchi gr.	2	2	2	2	2	2	2	2	2	2	2	2			

### Con denti riportati in metallo duro

A 3 denti per pollice, angolo di spoglia 6°-7°  
Asportazione del materiale mediante denti alternati a 3 diverse angolazioni

#### Vantaggi:

- tagli più dolci di alta precisione e finitura, senza vibrazioni;
  - non perdono la stradatura e resistono più a lungo al calore;
  - durata fino a 10 volte maggiore rispetto alle seghe bimetalliche per tagli su materiali abrasivi
- Per il taglio di fibre di vetro, grafite, acciaio al Cromo, leghe di Titanio, ceramica, ghisa, acciaio inossidabile

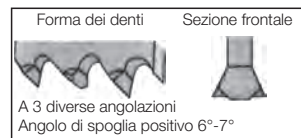

### Profondità di taglio 38 mm

Fornite senza attacco e senza punta per centrare (vedere D 3853/3 gr. 100)

Diametro nominale mm	17	19	22	25	29	32	35	38	41	44
<b>Codice</b> D 3851 ....	1017	1019	1022	1025	1029	1032	1035	1038	1041	1044
<b>D 3851/1</b> Cad. €	40,20	41,40	43,40	45,90	47,70	52,00	55,00	58,00	60,00	61,50
Diametro pollici	11/16	3/4	7/8	1	1 1/8	1 1/4	1 3/8	1 1/2	1 5/8	1 3/4
Adatte per attacchi gr.	1	1	1	1	1	2	2	2	2	2
<b>Diametro nominale mm</b>	<b>51</b>	<b>54</b>	<b>57</b>	<b>60</b>	<b>64</b>	<b>65</b>	<b>68</b>	<b>76</b>	<b>83</b>	<b>86</b>
<b>Codice</b> D 3851 ....	1051	1054	1057	1060	1064	1065	1068	1076	1083	1086
<b>D 3851/1</b> Cad. €	70,00	72,00	80,00	92,00	85,50	89,00	100,00	94,00	114,00	118,00
Diametro pollici	2	2 1/8	2 1/4	2 3/8	2 1/2	2 9/16	2 11/16	3	3 1/4	3 3/8
Adatte per attacchi gr.	2	2	2	2	2	2	2	2	2	2
<b>Diametro nominale mm</b>	<b>89</b>	<b>92</b>	<b>95</b>	<b>102</b>	<b>105</b>	<b>108</b>	<b>114</b>	<b>121</b>	<b>140</b>	<b>152</b>
<b>Codice</b> D 3851 ....	1089	1092	1095	1102	1105	1108	1114	1121	1140	1152
<b>D 3851/1</b> Cad. €	122,00	127,00	132,00	140,00	151,00	157,00	198,00	219,00	273,00	309,00
Diametro pollici	3 1/2	3 5/8	3 3/4	4	4 1/8	4 1/4	4 1/2	4 3/4	5 1/2	6
Adatte per attacchi gr.	2	2	2	2	2	2	2	2	2	2

Consultare la sezione tabelle per le velocità di impiego consigliate per l'utilizzo delle seghe a tazza

# LENOX Seghe a tazza

Mod. **DIAMOND™** - In acciaio super rapido HSS con rivestimento in polvere di diamante

Scanalatura sottile per tagli semplici e veloci

Di costruzione robusta, che garantisce una maggiore durata e le rende particolarmente adatte per effettuare fori su materiali ceramici e in pietra più duri

Ideale per forare gres porcellanato, ceramica, granito, marmo, ardesia, fibra di vetro, travertino e ghisa

**Profondità di taglio 38 mm** - Fornite con punta per centrare in carburo di tungsteno e chiave esagonale - Senza attacco



Diametro nominale	mm	19	20	22	25	29	32	35	38	44	51
Codice	D 3851 ...	3019	3020	3022	3025	3029	3032	3035	3038	3044	3051
<b>D 3851/3</b>	Cad. €	<b>53,00</b>	<b>54,50</b>	<b>57,50</b>	<b>61,00</b>	<b>66,50</b>	<b>69,00</b>	<b>73,00</b>	<b>82,00</b>	<b>85,50</b>	<b>100,00</b>
Diametro	pollici	3/4	25/32	7/8	1	1 1/8	1 1/4	1 3/8	1 1/2	1 3/4	2
Adatte per attacchi	gr.	1	1	1	1	1	2	2	2	2	2
Diametro nominale	mm	54	57	60	64	68	76	83	102	114	
Codice	D 3851 ...	3054	3057	3060	3064	3068	3076	3083	3102	3114	
<b>D 3851/3</b>	Cad. €	<b>108,00</b>	<b>111,00</b>	<b>113,00</b>	<b>117,00</b>	<b>126,00</b>	<b>141,00</b>	<b>154,00</b>	<b>169,00</b>	<b>191,00</b>	
Diametro	pollici	2 1/8	2 1/4	2 3/8	2 1/2	2 11/16	3	3 1/4	4	4 1/2	
Adatte per attacchi	gr.	2	2	2	2	2	2	2	2	2	







## LENOX Accessori per seghe a tazza - Made in U.S.A.

**Attacchi per seghe a tazza**, con punta elicoidale per centrare, in acciaio HSS Ø 6,3 mm

Per l'impiego con seghe a tazza D 3851/1 utilizzare la punta in metallo duro D 3853/3 da 100 mm

D 3852/22 con perni scorrevoli per l'agevole rimozione del materiale di scarico

D 3852/35 esecuzione rettificata, Heavy Duty adatta per lavori gravosi

Adatti per seghe a tazza	Ø mm	14÷30	32÷152	38÷152
Codice		D 3852 1001	—	—
<b>D 3852/1</b> - Attacco  6,35 mm (1/4")	Cad. €	<b>19,30</b>	—	—
Codice		D 3852 2001	—	—
<b>D 3852/2</b> - Attacco  10 mm (3/8")	Cad. €	<b>28,30</b>	—	—
Codice		—	—	D 3852 2203
<b>D 3852/22</b> - Attacco  10 mm (3/8")	Cad. €	—	—	<b>81,50</b>
Codice		D 3852 3001	—	—
<b>D 3852/3</b> - Attacco  13 mm (1/2")	Cad. €	<b>27,60</b>	—	—
Codice		—	D 3852 3302	—
<b>D 3852/33</b> - Attacco  10 mm (3/8")	Cad. €	—	<b>43,00</b>	—
Codice		—	D 3852 3402	—
<b>D 3852/34</b> - Attacco  13 mm (1/2")	Cad. €	—	<b>47,00</b>	—
Codice		—	D 3852 3502	—
<b>D 3852/35</b> - Attacco  13 mm (1/2")	Cad. €	—	<b>48,00</b>	—

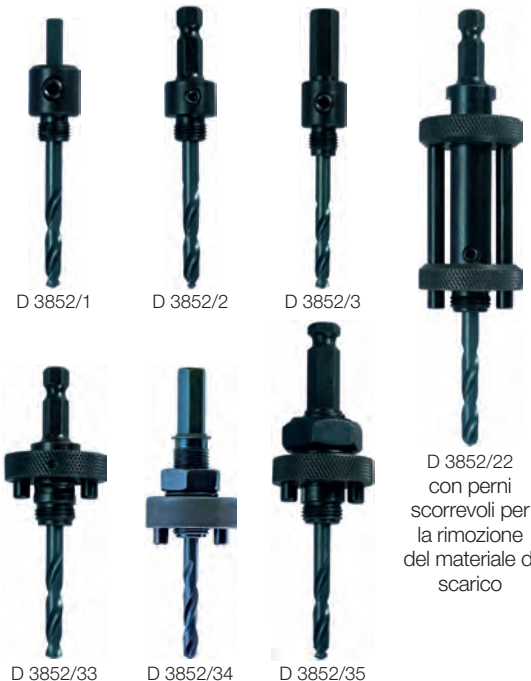



D 3852/22 con perni scorrevoli per la rimozione del materiale di scarico

**Attacchi per seghe a tazza con sistema SNAP-BACK™ a sgancio rapido**

Completati di punta elicoidale per centrare, in acciaio HSS Ø 6,35 mm (1/4")



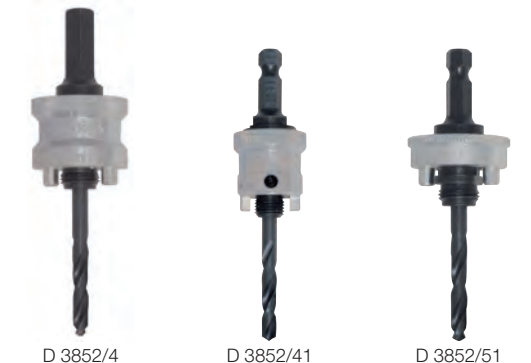

Adatti per seghe a tazza	Ø mm	14÷30	32÷210
Codice		—	D 3852 4001
<b>D 3852/4</b> - Attacco  13 mm (1/2")	Cad. €	—	<b>52,00</b>
Codice		D 3852 4102	—
<b>D 3852/41</b> - Attacco  10 mm (3/8")	Cad. €	<b>34,10</b>	—
Codice		—	D 3852 5102
<b>D 3852/51</b> - Attacco  10 mm (3/8")	Cad. €	—	<b>46,60</b>



**Prolunghe per attacchi per seghe a tazza**

In acciaio speciale - Fissaggio mediante vite a brugola - Attacco maschio e femmina esagonale

Lunghezza totale	mm	250	300	450
Codice		D 3852 6250	—	—
<b>D 3852/6</b> -  10 mm (3/8")	Cad. €	<b>35,90</b>	—	—
Codice		—	D 3852 7300	D 3852 7450
<b>D 3852/7</b> -  13 mm (1/2")	Cad. €	—	<b>31,40</b>	<b>43,50</b>



**Adattatori per l'impiego delle seghe a tazza con Ø superiore a 30 mm sugli attacchi gr. 1**

Codice D 3852 8000	<b>D 3852/8</b>	Cad. €	<b>7,05</b>	 1
--------------------	-----------------	--------	-------------	---



**D 3853/1 - Punta per centrare in acciaio super-rapido - HSS - Ø 6,35 mm (1/4")**

**D 3853/3 - Punta per centrare in metallo duro - Ø 6,35 mm (1/4")**

Lunghezza totale	mm	78	100
Codice		D 3853 1078	D 3853 1100
<b>D 3853/1</b>	Cad. €	<b>8,50</b>	<b>9,50</b>
Codice		—	D 3853 3100
<b>D 3853/3•</b>	Cad. €	—	<b>19,70</b>
Per attacchi		D 3852/2 - D 3852/33 D 3852/41 - D 3852/51	D 3852/1 - D 3852/3 D 3852/34 - D 3852/4

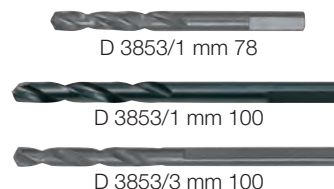

• Con taglienti in metallo duro riportato

## LENOX Assortimenti di seghe a tazza ed accessori

### In acciaio super rapido HSS - BIMETALLICHE - 7% cobalto

Con fondello rigido e rinforzato con foro filettato e fori per il fissaggio dell'attacco

#### Tipo completo di seghe a tazza Mod. T3 Technology

Per il taglio di acciaio, anche inossidabile, ghisa, metalli non ferrosi, legno, materie plastiche, fibre di vetro, ecc.

#### Dentatura variabile a 4-6 denti per pollice, saldata elettronicamente sul dorso

La forma ridisegnata dei denti e delle gole riduce le sollecitazioni impresse sui denti della sega, la **nuova geometria** favorisce una penetrazione omogenea e silenziosa sul pezzo da forare

Aperture laterali maggiorate "SPEED SLOT™" per favorire la rimozione veloce degli scarti di foratura



#### Composto da 10 utensili - Per elettricisti

6 seghe a tazza D 3850 Ø 22 - 29 - 35 - 44 - 51 - 64 mm

1 attacco esagonale D 3852/4 da 13 mm (1/2")

1 attacco esagonale D 3852/41 da 10 mm (3/8")

1 punta per centrare D 3853/1 da 100 mm

1 adattatore D 3852/8

In cassetta di resina sintetica

Codice D 3854 0000	<b>D 3854</b>	Cad. €	<b>192,00</b>		1
--------------------	---------------	--------	---------------	---	---



D 3854

#### Composto da 10 utensili - Per idraulici

6 seghe a tazza D 3850 Ø 19 - 22 - 29 - 38 - 44 - 57 mm

1 attacco esagonale D 3852/4 da 13 mm (1/2")

1 attacco esagonale D 3852/41 da 10 mm (3/8")

1 punta per centrare D 3853/1 da 100 mm

1 adattatore D 3852/8

In cassetta di resina sintetica

Codice D 3856 0000	<b>D 3856</b>	Cad. €	<b>183,00</b>		1
--------------------	---------------	--------	---------------	---	---



D 3856

#### Composto da 9 utensili - Per elettricisti

7 seghe a tazza D 3850 Ø 16 - 20 - 25 - 32 - 41 - 51 - 64 mm

1 attacco esagonale D 3852/2 da 10 mm (3/8")

1 attacco esagonale D 3852/33 da 10 mm (3/8")

In cassetta di resina sintetica

Codice D 3856 7000	<b>D 3856/7</b>	Cad. €	<b>205,00</b>		1
--------------------	-----------------	--------	---------------	---	---

#### Composto da 17 utensili - Per uso universale

12 seghe a tazza D 3850 Ø 16 - 19 - 22 - 25 - 29 - 32 - 35 - 38 - 44 - 51 - 64 - 76 mm

1 attacco esagonale D 3852/2 da 10 mm (3/8")

1 attacco esagonale D 3852/33 da 10 mm (3/8")

3 punte per centrare D 3853/1 da 100 mm

In cassetta di resina sintetica

Codice D 3857 0000	<b>D 3857</b>	Cad. €	<b>317,00</b>		1
--------------------	---------------	--------	---------------	---	---



D 3857

#### Composto da 21 utensili - Per elettricisti

16 seghe a tazza D 3850 Ø 19 - 22 - 25 - 29 - 35 - 38 - 44 - 51 - 57 - 68 - 76 - 83 - 92 - 95 - 105 - 121 mm

1 attacco esagonale D 3852/41 da 10 mm (3/8")

1 attacco esagonale D 3852/51 da 10 mm (3/8")

2 punte per centrare D 3853/1 da 78 mm

1 punta per centrare D 3853/1 da 100 mm

In cassetta di resina sintetica

Codice D 3858 0000	<b>D 3858</b>	Cad. €	<b>556,00</b>		1
--------------------	---------------	--------	---------------	---	---

#### Tipo completo di seghe a tazza con denti riportati in metallo duro

Per il taglio di fibre di vetro, grafite, acciaio al Cromo, leghe di Titanio, ceramica, ghisa

A 3 denti per pollice, angolo di spoglia 6°-7°

Tagli più dolci di alta precisione e finitura, senza vibrazioni

Durata fino a 10 volte maggiore rispetto alle seghe bimetalliche per tagli su materiali abrasivi



#### Composto da 8 utensili - Per elettricisti

6 seghe a tazza D 3851/1 Ø 22 - 29 - 32 - 35 - 51 - 65 mm

1 attacco esagonale D 3852/41 da 10 mm (3/8")

1 attacco esagonale D 3852/51 da 10 mm (3/8")

In cassetta di resina sintetica

Codice D 3859 0000	<b>D 3859</b>	Cad. €	<b>341,00</b>		1
--------------------	---------------	--------	---------------	---	---





Con rompitruciolo e molla di espulsione

**Tipo in acciaio super rapido HSS**

Per la foratura di lamiera in acciaio inox, alluminio, ferro, ghisa ecc. fino allo spessore di 7 mm

Ad alte prestazioni dotata di rompitruciolo, per un migliore scarico laterale e con molla di espulsione rapida della parte centrale tagliata

Complete di punta per centrare in acciaio super rapido HSS e attacco cilindrico

Diametro	mm	12*	13*	14*	15*	16*	17*	18*	19*	20*	21	22	23	24	25
<b>Codice</b>	<b>D 3860 ...</b>	<b>2012</b>	<b>2013</b>	<b>2014</b>	<b>2015</b>	<b>2016</b>	<b>2017</b>	<b>2018</b>	<b>2019</b>	<b>2020</b>	<b>2021</b>	<b>2022</b>	<b>2023</b>	<b>2024</b>	<b>2025</b>
<b>D 3860/2</b>	Cad. €	17,00	17,00	17,00	17,00	17,00	17,00	18,70	19,20	20,20	21,10	22,10	23,30	24,30	25,10
Attacco	Ø mm	8	8	8	10	10	10	10	10	10	10	10	10	10	10
Punta per centrare	Ø mm	6	6	6	6	6	6	6	6	6	6	6	6	6	6
Diametro	mm	26	27	28	29	30	31	32	33	34	35	36	37	38	39
<b>Codice</b>	<b>D 3860 ...</b>	<b>2026</b>	<b>2027</b>	<b>2028</b>	<b>2029</b>	<b>2030</b>	<b>2031</b>	<b>2032</b>	<b>2033</b>	<b>2034</b>	<b>2035</b>	<b>2036</b>	<b>2037</b>	<b>2038</b>	<b>2039</b>
<b>D 3860/2</b>	Cad. €	26,10	27,20	28,20	29,10	29,90	31,40	32,40	33,40	34,20	35,10	36,30	37,10	38,10	40,20
Attacco	Ø mm	10	10	10	10	10	10	10	10	10	10	10	10	10	10
Punta per centrare	Ø mm	6	6	6	6	6	6	6	6	6	6	6	6	6	6
Diametro	mm	40	41	42	43	44	45	46	48	50	55	60	70	75	80
<b>Codice</b>	<b>D 3860 ...</b>	<b>2040</b>	<b>2041</b>	<b>2042</b>	<b>2043</b>	<b>2044</b>	<b>2045</b>	<b>2046</b>	<b>2048</b>	<b>2050</b>	<b>2055</b>	<b>2060</b>	<b>2070</b>	<b>2075</b>	<b>2080</b>
<b>D 3860/2</b>	Cad. €	40,20	41,00	42,30	42,80	44,00	46,10	46,10	47,80	50,00	68,50	71,00	102,00	105,00	126,00
Attacco	Ø mm	10	10	10	10	10	10	10	10	10	12	12	12	12	12
Punta per centrare	Ø mm	6	6	6	6	6	6	6	6	6	6	6	6	6	6

\* Esecuzione integrale e senza molla per i diametri fino a 20

**Serie di frese**

Composta da 30 frese D 3860/2 Ø mm:

14 - 15 - 16 - 17 - 18 - 19 - 20 - 21 - 22 - 23 - 24 - 25 - 26 - 27 - 28 - 29 - 30 - 31 - 32 - 33 - 34 - 35 - 36 - 37 - 38 - 39 - 40 - 42 - 45 - 50

Su supporto espositore da banco con coperchio in plexiglas trasparente

Dimensioni del supporto LxPxh 300x230x110 mm

<b>Codice</b>	<b>D 3861 2000</b>	<b>D 3861/2</b>	Cad. €	1.018,00	1
---------------	--------------------	-----------------	--------	----------	---

**Punte per centrare** in acciaio super rapido HSS

Per frese a tazza Ø 12÷80 mm

Ø punta 6 mm - Lunghezza totale 52 mm

<b>Codice</b>	<b>D 3862 0006</b>	<b>D 3862</b>	Cad. €	3,75	1
---------------	--------------------	---------------	--------	------	---



**Tipo con denti riportati in metallo duro**

Per la foratura di lamiera in acciaio inossidabile con spessore max. 2 mm, acciai non legati,

materie plastiche, alluminio, zinco, gesso e cartongesso con spessore max. 4 mm

Profondità massima di foratura 12 mm

Complete di attacco esagonale per maggiore tenuta del mandrino, punta per centrare

in acciaio super rapido HSS Ø 6 mm e molla di espulsione

Impiego: segnare il centro con un bulino, forare esercitando una pressione costante ed omogenea ma non eccessiva e senza effettuare movimenti laterali

Utilizzo con trapani manuali (max. fino al Ø 40 mm) e trapani a colonna con avanzamento manuale



Diametro	mm	16	17	18	19	20	21	22	23	24	25	26
<b>Codice</b>	<b>D 3863 ...</b>	<b>0016</b>	<b>0017</b>	<b>0018</b>	<b>0019</b>	<b>0020</b>	<b>0021</b>	<b>0022</b>	<b>0023</b>	<b>0024</b>	<b>0025</b>	<b>0026</b>
<b>D 3863</b>	Cad. €	42,00	42,00	42,00	42,00	43,30	43,30	43,30	44,80	44,80	45,50	47,60
Attacco	mm	10	10	10	10	10	10	10	10	10	10	10
Diametro	mm	27	28	30	32	33	34	35	38	40	42	44
<b>Codice</b>	<b>D 3863 ...</b>	<b>0027</b>	<b>0028</b>	<b>0030</b>	<b>0032</b>	<b>0033</b>	<b>0034</b>	<b>0035</b>	<b>0038</b>	<b>0040</b>	<b>0042</b>	<b>0044</b>
<b>D 3863</b>	Cad. €	47,60	47,60	52,00	63,00	63,00	63,50	63,50	68,50	68,50	70,50	71,50
Attacco	mm	10	10	10	10	10	10	10	10	10	10	10
Diametro	mm	45	48	50	54	58	60	65	70	80	90	
<b>Codice</b>	<b>D 3863 ...</b>	<b>0045</b>	<b>0048</b>	<b>0050</b>	<b>0054</b>	<b>0058</b>	<b>0060</b>	<b>0065</b>	<b>0070</b>	<b>0080</b>	<b>0090</b>	
<b>D 3863</b>	Cad. €	71,50	78,50	78,50	85,50	95,00	95,50	100,00	108,00	143,00	165,00	
Attacco	mm	10	10	10	13	13	13	13	13	13	13	

**Serie di frese**

Composta da:

5 frese D 3863 Ø mm 16 - 20 - 25 - 32 - 40

Complete di punta per centrare e molla di espulsione

In cassetta di polipropilene, dimensioni 260x210x80 mm

<b>Codice</b>	<b>D 3863 5000</b>	<b>D 3863/5</b>	Cad. €	242,00	1
---------------	--------------------	-----------------	--------	--------	---

**Punte per centrare** in acciaio super rapido HSS

Ø punta 6 mm - Lunghezza totale 50 mm

<b>Codice</b>	<b>D 3865 1000</b>	<b>D 3865/1</b>	Cad. €	6,65	1
---------------	--------------------	-----------------	--------	------	---



Consultare la sezione tabelle per le velocità di impiego consigliate per l'utilizzo delle frese a tazza

## Frese per apparecchi elettromagnetici

In acciaio super-rapido HSS-E

Gambo cilindrico Ø 19x22 mm di lunghezza, con cava di trascinamento

Adatte per l'impiego su trapani E 1084/1

La particolare geometria delle frese consente una velocità di perforazione più elevata con minore sforzo in confronto ad una punta elicoidale e permette una finitura del foro più accurata ed una durata superiore dell'utensile

**D 3866/1 - Profondità di taglio 30 mm** - Senza punta di guida

**D 3866/3 - Profondità di taglio 50 mm** - Senza punta di guida

Profondità di taglio 30 mm



Profondità di taglio 50 mm



Diametro	mm	12	14	16	18	20	22	24	26	28	30	32	33	34
<b>D 3866/1</b>	Cad. €	<b>23,50</b>	<b>27,40</b>	<b>31,20</b>	<b>35,10</b>	<b>38,70</b>	<b>42,70</b>	<b>46,60</b>	<b>50,50</b>	<b>54,50</b>	<b>58,50</b>	<b>62,00</b>	—	—
<b>D 3866/3</b>	Cad. €	—	<b>32,70</b>	<b>37,30</b>	<b>41,80</b>	<b>46,60</b>	<b>51,50</b>	<b>56,00</b>	<b>60,50</b>	<b>65,00</b>	<b>70,00</b>	<b>74,50</b>	<b>76,50</b>	<b>79,00</b>

Diametro	mm	35	36	38	39	40	42	43	44	45	47	48	49	50
<b>D 3866/1</b>	Cad. €	<b>67,50</b>	—	—	—	<b>77,50</b>	—	—	—	—	—	—	—	—
<b>D 3866/3</b>	Cad. €	<b>81,50</b>	<b>83,50</b>	<b>88,00</b>	<b>90,50</b>	<b>92,50</b>	<b>97,50</b>	<b>99,50</b>	<b>102,00</b>	<b>105,00</b>	<b>109,00</b>	<b>112,00</b>	<b>114,00</b>	<b>116,00</b>

\*Altri diametri disponibili su richiesta

### Punte di guida

Lunghezza	mm	77	102
<b>D 3866/5</b>	Cad. €	<b>12,00</b>	<b>12,00</b>

Adatte per frese D 3866/1 D 3866/3

### Assortimenti di frese per apparecchi elettromagnetici

Completati di frese D 3866/1 con profondità di taglio 30 mm

In cassetta di resina sintetica resistente agli urti

Con numero frese	6	10	
<b>D 3866/7</b>	Cad. €	<b>212,00</b>	<b>406,00</b>
Frese	Ø mm	12 - 14 - 16 - 18 - 20 - 22	12 - 14 (2 pz.) - 16 - 18 (2 pz.) - 22 (2 pz.) - 24 - 26
Punte di guida	mm	77	77 (2 pz.)

**Mandrino attacco Weldon** per trapani E 1084/1 gr. 35

Per punte Ø 1÷13 mm

Codice <b>D 3867 2000</b>	<b>D 3867/2</b>	Cad. €	<b>79,00</b>		1
---------------------------	-----------------	--------	--------------	--	---

**Mandrini attacco Cono Morse 2** per trapani E 1084/1 gr. 50

Per punte Ø 1÷16 mm

Codice <b>D 3867 6000</b>	<b>D 3867/6</b>	Cad. €	<b>82,00</b>		1
---------------------------	-----------------	--------	--------------	--	---

Per frese Ø 12÷60 mm

Codice <b>D 3867 7000</b>	<b>D 3867/7</b>	Cad. €	<b>227,00</b>		1
---------------------------	-----------------	--------	---------------	--	---

Per maschi - Forniti completi di gambo MT2 RotaQuick® sostituibile

Per maschi	M	3÷12	10÷20
<b>D 3867/8</b>	Cad. €	<b>472,00</b>	<b>680,00</b>

**Mandrino attacco Cono Morse 3** per trapani E 1084/1 gr. 80

Per frese Ø 12÷60 mm

Completo di anello per liquido refrigerante munito di attacco per tubi con Ø interno 8 mm

Codice <b>D 3867 1000</b>	<b>D 3867/1</b>	Cad. €	<b>227,00</b>		1
---------------------------	-----------------	--------	---------------	--	---

Per punte Ø 1÷16 mm

Codice <b>D 3867 3000</b>	<b>D 3867/3</b>	Cad. €	<b>82,00</b>		1
---------------------------	-----------------	--------	--------------	--	---

**Prolunga per fori in profondità** completa di attacco Weldon e punta di guida lunghezza 77 mm

Per forare su superfici poste ad un livello inferiore rispetto alla base del trapano

Lunghezza totale 80 mm - Diametro 30 mm

Codice <b>D 3867 9000</b>	<b>D 3867/9</b>	Cad. €	<b>112,00</b>		1
---------------------------	-----------------	--------	---------------	--	---



Spray professionali → K 5 pag. 742

Trapani su supporti elettromagnetici → E 3 pag. 452

## Foralamiere a vite

In acciaio speciale temperato, esecuzione brunita

Adatte per eseguire fori con l'ausilio di una chiave di manovra o punzonatrice idraulica su lamiera di acciaio, alluminio, gomma, materie plastiche, cuoio, fibre, ecc.

ABC **tools**

Con cuscinetti a sfera a partire dal Ø 35 mm



Ø 22,5 mm

Ø 35 mm

Per fori	Ø mm	12,5	15,2	16,5	18,6	20,5	22,5	25,4	28,3	30,5	32,5
<b>Codice</b>	<b>D 3870 ....</b>	<b>0125</b>	<b>0152</b>	<b>0165</b>	<b>0186</b>	<b>0205</b>	<b>0225</b>	<b>0254</b>	<b>0283</b>	<b>0305</b>	<b>0325</b>
<b>D 3870</b>	Cad. €	<b>19,50</b>	<b>19,70</b>	<b>20,30</b>	<b>21,40</b>	<b>22,60</b>	<b>24,50</b>	<b>25,80</b>	<b>27,50</b>	<b>31,00</b>	<b>37,20</b>
Per fori	Pg	—	9	—	11	13	16	—	21	—	—
Per fori	ISO	12	—	16	—	20	—	25	—	—	32
Ø preforo	mm	9	9	9	9	13	13	13	13	13	13
Ø vite x lunghezza	mm	8x55	8x55	8x55	8x55	12x65	12x65	12x65	12x65	12x65	12x65
Lam. di acciaio (qualità St 37)	fino mm	1,5	2	2	2	2	2	2	2	1,5	3
Alluminio	fino mm	2	2,5	2,5	2,5	2,5	2,5	2,5	2,5	2	3,5
Per fori	Ø mm	35	37	38	40,5	47	50,5	54	60	63,5	
<b>Codice</b>	<b>D 3870 ....</b>	<b>0035</b>	<b>0037</b>	<b>0038</b>	<b>0405</b>	<b>0047</b>	<b>0505</b>	<b>0054</b>	<b>0060</b>	<b>0635</b>	
<b>D 3870</b>	Cad. €	<b>46,70</b>	<b>47,20</b>	<b>47,20</b>	<b>50,50</b>	<b>61,00</b>	<b>63,50</b>	<b>71,50</b>	<b>92,00</b>	<b>118,00</b>	
Per fori	Pg	—	29	—	—	36	—	42	48	—	
Per fori	ISO	35	—	—	40	—	50	—	—	63	
Ø preforo	mm	13	13	13	13	18	18	18	22	22	
Ø vite x lunghezza	mm	12x65	12x65	12x65	12x65	20x75	16x75	20x75	20x80	20x80	
Lam. di acciaio (qualità St 37)	fino mm	3	3	3	3	3	3	3	3	3	
Alluminio	fino mm	3,5	3,5	3,5	3,5	3,5	3,5	3,5	3,5	3,5	

Viti di ricambio in acciaio speciale temperato per foralamiere D 3870

Con cuscinetti a sfera a partire dalla grandezza 3

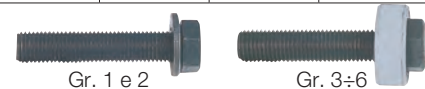

Gr. 1 e 2

Gr. 3÷6

Grandezza		1	2	3	4	5	6
<b>Codice</b>	<b>D 3872 2001</b>	<b>D 3872 2002</b>	<b>D 3872 2003</b>	<b>D 3872 2004</b>	<b>D 3872 2005</b>	<b>D 3872 2006</b>	
<b>D 3872/2</b>	Cad. €	<b>6,80</b>	<b>11,90</b>	<b>20,00</b>	<b>26,00</b>	<b>18,50</b>	<b>18,50</b>
Per foralamiere D 3870 Ø	mm	12,5 ÷ 18,6	20,5 ÷ 40,5	20,5 ÷ 40,5	50,5	47 e 54	60 e 63,5
Ø x lunghezza	mm	8x55	12x65	12x65	16x75	20x75	20x80
●	mm	13	18	18	24	30	30

**GREENLEE®** - Made in U.S.A.

Esecuzione professionale con cuscinetti a sfera per ridurre lo sforzo manuale del 60%

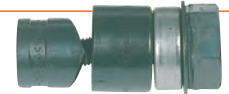

Per fori Ø	mm	12,5*	15,2	16,5	18,6	20,5	22,5	25,4	28,3	30,5	32,5	34,6
<b>Codice</b>	<b>D 3871 ....</b>	<b>0125</b>	<b>0152</b>	<b>0165</b>	<b>0186</b>	<b>0205</b>	<b>0225</b>	<b>0254</b>	<b>0283</b>	<b>0305</b>	<b>0325</b>	<b>0346</b>
<b>D 3871</b>	Cad. €	<b>58,00</b>	<b>58,50</b>	<b>59,50</b>	<b>59,50</b>	<b>59,50</b>	<b>59,50</b>	<b>66,00</b>	<b>69,00</b>	<b>72,00</b>	<b>83,50</b>	<b>83,50</b>
Per fori	Pg	7	9	—	11	13	16	—	21	—	—	—
Per fori	ISO	12	—	16	—	20	—	25	—	—	32	—
Ø preforo	mm	7,5	10,5	10,5	10,5	10,5	10,5	10,5	10,5	10,5	20	20
Ø vite x lunghezza	mm	6,5x35	9,5x40	9,5x40	9,5x40	9,5x40	9,5x40	9,5x40	9,5x40	9,5x40	19x55	19x55
Lam. di acciaio (qualità St 37)	fino mm	1,5	2	2	2	2	2	2	2	1,5	3	3
Alluminio	fino mm	2	2,5	2,5	2,5	2,5	2,5	2,5	2,5	2	3,5	3,5
Per fori	Ø mm	37	38	40,5	44,5	47	49,5	54	60	69,9	74	79,4
<b>Codice</b>	<b>D 3871 ....</b>	<b>0037</b>	<b>0038</b>	<b>0405</b>	<b>0445</b>	<b>0047</b>	<b>0496</b>	<b>0054</b>	<b>0060</b>	<b>0699</b>	<b>0074</b>	<b>0794</b>
<b>D 3871</b>	Cad. €	<b>83,50</b>	<b>118,00</b>	<b>118,00</b>	<b>128,00</b>	<b>144,00</b>	<b>159,00</b>	<b>178,00</b>	<b>195,00</b>	<b>335,00</b>	<b>335,00</b>	<b>452,00</b>
Per fori	Pg	29	—	—	—	36	—	42	48	—	—	—
Per fori	ISO	—	—	40	—	—	—	—	—	—	—	—
Ø preforo	mm	20	20	20	20	20	20	20	20	20	20	20
Ø vite x lunghezza	mm	19x55	19x55	19x55	19x55	19x75	19x75	19x75	19x75	19x140	19x140	19x140
Lam. di acciaio (qualità St 37)	fino mm	3	3	3	3	3	3	3	3	3	3	3
Alluminio	fino mm	3,5	3,5	3,5	3,5	3,5	3,5	3,5	3,5	3,5	3,5	3,5

\* Senza cuscinetti a sfera

Viti di ricambio per foralamiere D 3871

Le grandezze 12 - 13 - 15 sostituiscono la vite di dotazione quando si utilizza la punzonatrice idraulica D 3874/1



Gr. 1 e 5

Gr. 2÷4

Gr. 12÷15

Grandezza		1*	2	3	4	5*	12	13	15
<b>Codice</b>	<b>D 3872 3001</b>	<b>D 3872 3002</b>	<b>D 3872 3003</b>	<b>D 3872 3004</b>	<b>D 3872 3005</b>	<b>D 3872 3012</b>	<b>D 3872 3013</b>	<b>D 3872 3015</b>	
<b>D 3872/3</b>	Cad. €	<b>9,30</b>	<b>24,90</b>	<b>41,80</b>	<b>51,50</b>	<b>75,50</b>	<b>17,30</b>	<b>96,00</b>	<b>78,00</b>
Per foralamiere D 3871	Ø mm	12,5	15,2 ÷ 30,5	32,5 ÷ 44,5	47 ÷ 60	69,9 ÷ 79,4	15,2 ÷ 32,5	34,6 ÷ 60	69,9 ÷ 79,4
Ø x lunghezza	mm	6,5x35	9,5x40	19x55	19x75	19x140	9,5x71	19x105	19x140
●	mm	11	25	25	25	25	—	—	—
Per impiego		Manuale	Manuale	Manuale	Manuale	Manuale	Idraulico	Idraulico	Idraulico

\* Senza cuscinetto a sfera

## Assortimenti di foralamiere



### Tipo composto da 4 utensili - Per elettricisti

3 foralamiere a vite D 3870 Ø mm 20,4 - 22,5 - 25,5 (PG 13 - 16 - 25)

1 vite D 3872/2 gr. 2 (12x65 mm)

In valigetta di resina sintetica, dimensioni LxPxx 140x100x35 mm - Peso 0,8 kg

Codice D 3873 2000	D 3873/2	Cad. €	94,50		1
--------------------	----------	--------	-------	--	---



### Tipo composto da 9 utensili

6 foralamiere a vite D 3870 Ø mm 12,5 - 16,5 - 20,5 - 25,5 - 32,5 - 40,5 (ISO 12 - 16 - 20 - 25 - 32 - 40)

2 viti D 3872/2 gr. 1 (8x55 mm) - 2 (12x65 mm)

In valigetta di resina sintetica, dimensioni LxPxx 225x160x45 mm - Peso 1,2 kg

Codice D 3873 4000	D 3873/4	Cad. €	178,00		1
--------------------	----------	--------	--------	--	---

### GREENLEE® - Made in U.S.A.

#### Tipo composto da 9 utensili:

6 foralamiere a vite D 3871 Ø mm 15,2 - 18,6 - 20,4 - 22,5 - 28,3 - 30,5 (PG 9 - 11 - 13 - 16 - 21)

1 vite D 3872/3 gr. 2 (9,5x40 mm)

1 maschio sbozzatore Ø 9,7 mm

1 chiave a cricchetto con apertura 25 mm

In valigetta di resina sintetica, dimensioni LxPxx 320x230x60 mm

Codice D 3873 8000	D 3873/8	Cad. €	669,00		1
--------------------	----------	--------	--------	--	---



D 3873/9

#### Tipo composto da 9 utensili:

5 foralamiere a vite D 3871 Ø mm 16,2 - 20,4 - 25,4 - 32,5 - 40,5 (ISO 16 - 20 - 25 - 32 - 40)

2 viti D 3872/3 gr. 2 (9,5x40 mm) - gr. 3 (19x55 mm)

1 maschio sbozzatore Ø 9,7 mm

1 chiave a cricchetto con apertura 25 mm

In valigetta di resina sintetica, dimensioni LxPxx 320x230x60 mm

Codice D 3873 9000	D 3873/9	Cad. €	856,00		1
--------------------	----------	--------	--------	--	---



D 3873/11

#### Tipo composto da 11 utensili:

7 foralamiere a vite D 3871 Ø mm 16,2 - 20,4 - 25,4 - 32,5 - 40,5 - 50,8 - 64 (ISO 16 - 20 - 25 - 32 - 40)

2 viti D 3872/3 gr. 2 (9,5x40 mm) - gr. 4 (19x75 mm)

1 maschio per sbozzare Ø 9,7 mm

1 chiave a cricchetto con apertura 25 mm

In valigetta di resina sintetica, dimensioni LxPxx 320x230x60 mm

Codice D 3873 1100	D 3873/11	Cad. €	1.307,00		1
--------------------	-----------	--------	----------	--	---



D 3873/13

#### Tipo composto da 13 utensili:

9 foralamiere a vite D 3871 Ø mm 15,2 - 18,6 - 20,4 - 22,5 - 28,3 - 30,5 - 37,0 - 47,0 - 60,0

(PG 9 - 11 - 13 - 16 - 21 - 29 - 36 - 48)

2 viti D 3872/3 gr. 2 (9,5x40 mm) - gr. 3 (19x55 mm)

1 maschio per sbozzare Ø 9,7 mm

1 chiave a cricchetto con apertura 25 mm

In valigetta di resina sintetica, dimensioni LxPxx 320x230x60 mm

Codice D 3873 1300	D 3873/13	Cad. €	1.158,00		1
--------------------	-----------	--------	----------	--	---

Punte a gradino → F 1 pag. 518



### GREENLEE® Punzonatrice idraulica - Made in U.S.A.

Corpo in acciaio speciale - Funzionamento idraulico tramite leva

Per eseguire fori su materiali resistenti riducendo notevolmente lo sforzo manualmente applicato

#### Forza di punzonatura 80 kN

Capacità di taglio su lamiera di acciaio (St 37) con spessore 3 mm:

- tondo Ø max. 64 mm (80 mm con spessore 2 mm)

- rettangolo max. 35x65 mm

- quadrato max. 68x68 mm

Lunghezza totale 320 mm - Peso 4,3 kg

Fornita in valigetta di resina sintetica, dimensioni LxPxx 350x280x90 mm con 9 alloggiamenti per foralamiere e completa di 2 viti D 3872/3 gr. 12 - 13, 1 adattatore e 1 distanziatore

Codice D 3874 1000	D 3874/1	Cad. €	1.423,00		1
--------------------	----------	--------	----------	--	---



#### Assortimento con 11 utensili:

1 punzonatrice idraulica

6 foralamiere a vite D 3871 Ø mm 15,2 - 18,6 - 20,4 - 22,5 - 28,3 - 30,5 (PG 9 - 11 - 13 - 16 - 21)

2 viti D 3872/3 gr. 12 (9,5x71 mm) - 13 (19x105 mm)

1 adattatore

1 distanziatore

In valigetta di resina sintetica, dimensioni LxPxx 350x280x90 mm

Codice D 3874 2000	D 3874/2	Cad. €	1.664,00		1
--------------------	----------	--------	----------	--	---







## ABC TOOLS **Lame per seghetti alternativi**



Particolarmente adatte per seghetti alternativi con lama oscillante  
Lame di alta qualità resistenti alle vibrazioni, torsioni e flessioni - **In confezione indivisibile**

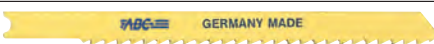
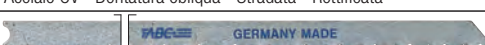







### Tipo con attacco per Black & Decker, Skil, Ryobi, ecc.

Adatta per:	Codice	Prezzo Cf.	cf.	Dentatura mm	Passo mm	Equivalente a Black&Decker:	Tipo di lama
<b>LEGNO</b> Per contornare su legni duri, teneri e su compensato	D 3875 2000	<b>D 3875/2</b> € 8,10	5	50	1,35	A5248	 Acciaio CV - Dentatura obliqua a punta - Rettificata
Tutti i tipi di legno e plastiche	D 3875 3000	<b>D 3875/3</b> € 8,75	5	75	4	A5037 A5036	 Acciaio CV - Dentatura obliqua - Rettificata
Legno tenero e plastiche	D 3875 4000	<b>D 3875/4</b> € 5,60	5	75	3	A5043	 Acciaio CV - Stradata, fresata
Taglio rapido su tutti i tipi di legno	D 3875 5000	<b>D 3875/5</b> € 7,95	5	75	4	A5045	 Acciaio CV - Dentatura obliqua - Stradata - Rettificata
Lama lunga, speciale, per taglio rapido su tutti i tipi di legno	D 3875 6000	<b>D 3875/6</b> € 11,50	5	105	2,5	—	 Acciaio CV - Dentatura obliqua - Stradata - Rettificata
<b>METALLO</b> Lama flessibile per acciaio e acciaio inossidabile (V2A)	D 3875 7000	<b>D 3875/7</b> € 12,00	5	55	1,2	A5039-A5246 no bimetallica	 <b>Bimetallica</b> - Ondulata, fresata
Lama flessibile per acciaio, acciaio inossidabile (V2A), alluminio e metalli non ferrosi	D 3875 8000	<b>D 3875/8</b> € 12,00	5	55	2	A5034-A5247 no bimetallica	 <b>Bimetallica</b> - Ondulata, fresata

### Tipo con attacco Makita

Adatta per:	Codice	Prezzo Cf.	cf.	Dentatura mm	Passo mm	Equivalente a Makita:	Tipo di lama
<b>LEGNO</b> Taglio pulito su legni duri, teneri e compensato	D 3876 1000	<b>D 3876/1</b> € 9,05	5	60	2,5	N° 42	 Acciaio CV - Dentatura obliqua - Rettificata
<b>METALLO</b> Acciaio e lamiere sottili	D 3876 3000	<b>D 3876/3</b> € 9,05	5	60	1,2	N° 1 P04684	 HSS - Ondulata, fresata















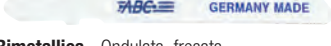

### Tipo con attacco per Bosch, FLEX, Festo, Hitachi, AEG, DeWalt, Makita

Adatta per:	Codice	Prezzo Cf.	cf.	Dentatura mm	Passo mm	Equivalente a Bosch:	Tipo di lama
<b>LEGNO</b> Contornare su legni duri, teneri e compensato	D 3877 1000	<b>D 3877/1</b> € 8,10	5	50	1,35	T 101 AO	 Acciaio CV - Dentatura a punta - Rettificata
Taglio pulito su tutti i tipi di legno e plastica	D 3877 2000	<b>D 3877/2</b> € 8,75	5	75	2,5	T 101 B	 Acciaio CV - Dentatura obliqua - Rettificata
	D 3877 3000	<b>D 3877/3</b> € 43,00	25				
Taglio pulito su tutti i tipi di legno e plastica	D 3877 4000	<b>D 3877/4</b> € 8,75	5	75	4	T 101 D	 Acciaio CV - Dentatura obliqua - Rettificata
	D 3877 5000	<b>D 3877/5</b> € 43,50	25				
Taglio rapido su legni teneri e plastica	D 3877 6000	<b>D 3877/6</b> € 5,50	5	75	3	T 111 C	 Acciaio CV - Stradata - fresata
Taglio rapido e pulito su tutti i tipi di legno	D 3877 8000	<b>D 3877/8</b> € 7,20	5	75	4	T 144 D	 Acciaio CV - Dentatura obliqua - Stradata - Rettificata
	D 3877 1100	<b>D 3877/11</b> € 9,05	5				
Taglio molto rapido e pulito su tutti i tipi di legno e plastica - Esecuzione lunga	D 3877 1200	<b>D 3877/12</b> € 14,60	5	105	4	T 301 DL	 Acciaio CV - Dentatura obliqua - Rettificata
	D 3877 1210	<b>D 3877/121</b> € 58,50	25				



Particolarmente adatte per seghetti alternativi con lama oscillante  
Lame di alta qualità resistenti alle vibrazioni, torsioni e flessioni - **In confezione indivisibile**

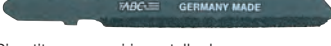















**Tipo con attacco per Bosch, FLEX, Festo, Hitachi, AEG, DeWalt, Makita**

Adatta per:	Codice	Prezzo Cf.	cf.	Dentatura mm	Passo mm	Equivalente a Bosch:	Tipo di lama
<b>LEGNO</b>							
Taglio molto rapido e pulito su tutti i tipi di legno Esecuzione extra lunga	D 3877 1220	D 3877/122 € 20,70	5	155	4	—	 Acciaio CV - Dentatura obliqua - Rettificata
Taglio rapido, parallelo e pulito su tutti i tipi di legno e materie plastiche (fibra di carbonio, Varicor®, Corian®)	D 3877 1230	D 3877/123 € 11,50	5	91	2,5	T 234 X	 Acciaio CV - Dentatura diritta - Rettificata
Mod. "LAMINATOR®" - Denti contrari - Per taglio pulito e senza sbavature su laminati e parquettes fino a 20 mm di spessore	D 3877 1300	D 3877/13 € 21,40	5	60	1,9	—	 <b>Bimetallica</b> - Dentatura obliqua a spinta - Rettificate
<b>METALLO</b>							
Taglio diritto su metallo e lamiere sottili	D 3877 1400	D 3877/14 € 7,35	5	55	1,2	T 118 A	 HSS - Ondulata, fresata
	D 3877 1500	D 3877/15 € 36,70	25				
Lama flessibile per taglio diritto su acciaio e acciaio inossidabile (V2A)	D 3877 1600	D 3877/16 € 11,40	5	55	1,2	T 118 AF	 <b>Bimetallica</b> - Ondulata, fresata
	D 3877 1610	D 3877/161 € 45,40	25				
Taglio diritto su alluminio, metalli non ferrosi e acciaio	D 3877 1700	D 3877/17 € 7,35	5	55	2	T 118 B	 HSS - Ondulata, fresata
	D 3877 1800	D 3877/18 € 36,70	25				
Lama flessibile per taglio diritto su acciaio, acciaio inossidabile (V2A), alluminio e metalli non ferrosi	D 3877 1900	D 3877/19 € 11,40	5	55	2	T 118 BF	 <b>Bimetallica</b> - Ondulata, fresata
Lama estremamente sottile per taglio diritto su lamiera	D 3877 2100	D 3877/21 € 7,35	5	55	0,7	T 118 G	 HSS - Ondulata, fresata
Lama estremamente sottile per taglio diritto su lamiera e acciaio inossidabile con spessore 0,5÷1,2 mm	D 3877 2200	D 3877/22 € 11,40	5	55	0,7	—	 <b>Bimetallica</b> - Ondulata, fresata
Flessibile, per taglio diritto su acciaio, acciaio inossidabile, metalli non ferrosi	D 3877 2240	D 3877/224 € 31,70	2	50	1,1	T 118 AHM	 In metallo duro
<b>UNIVERSALE</b>							
Flessibile, per taglio diritto su acciaio, alluminio, metalli non ferrosi e plastiche	D 3877 2300	D 3877/23 € 12,00	5	75	3	T 127 DF	 <b>Bimetallica</b> - Stradata, affilata
	D 3877 2320	D 3877/232 € 46,10	25				
Lama flessibile per taglio diritto su acciaio con spessore 1,5÷4 mm, metalli non ferrosi e <b>materiali a sandwich</b> - Esecuzione lunga	D 3877 2310	D 3877/231 € 17,00	5	105	1	T 318 A	 <b>Bimetallica</b> - Stradata, fresata
Lama flessibile per taglio diritto su acciaio, metalli non ferrosi e <b>materiali a sandwich</b> Esecuzione lunga	D 3877 2400	D 3877/24 € 17,00	5	105	2	T 318 BF	 <b>Bimetallica</b> - Ondulata, fresata
Lama flessibile per taglio diritto su acciaio, metalli non ferrosi e <b>materiali a sandwich</b> Esecuzione extra lunga	D 3877 2440	D 3877/244 € 25,70	5	155	1	—	 <b>Bimetallica</b> - Ondulata, fresata
<b>SPECIALE</b>							
Taglio diritto su vetro, ceramica e fibre di vetro rinforzate	D 3877 2500	D 3877/25 € 8,00	3	54	—	T 150 Riff	 Rivestita con grani in metallo duro
Taglio diritto su fibre di vetro, resine sintetiche dure e rinforzate e materiali abrasivi	D 3877 2600	D 3877/26 € 14,20	1	75	4,2	T 141 HM	 In metallo duro
Taglio su materiali isolanti, plastica, gomma, cuoio, gommaschiuma	D 3877 3200	D 3877/32 € 58,00	5	155	—	—	 Acciaio CV - Dentatura ondulata - A coltello

**LENOX**  **Lame per seghetti alternativi** - Made in U.S.A.

Particolarmente adatte per seghetti alternativi con lama oscillante  
Lame di alta qualità resistenti alle vibrazioni, torsioni e flessioni  
**In confezione indivisibile**

**Con attacco per Bosch, FLEX, Festo, Hitachi, AEG, Makita**

Adatta per:	Codice	Prezzo Cf.	 Lunghezza dentatura cf. mm	Passo mm	Equivalente a Bosch:	Tipo di lama
<b>LEGNO</b>						
Contornature strette con taglio ben finito su legno, impiallacciati e laminati	D 3878 3100	<b>D 3878/31</b> € 32,50	2	67	1,27	T 101 AO  HSS - Bimetallica - Rettificata
Taglio pulito su tutti i tipi di legno	D 3878 3200	<b>D 3878/32</b> € 28,60	2	75	2,5	T 101 B T 101 BF• T 301 CD  HSS - Bimetallica - Rettificata
Taglio rapido e pulito su tutti i tipi di legno e plastica	D 3878 3300	<b>D 3878/33</b> € 38,80	2	75	4,2	T 101 D T 101 DP  HSS - Bimetallica - Rettificata
Taglio rapido e grezzo su tutti tipi di legno	D 3878 3500	<b>D 3878/35</b> € 10,50	2	75	4,2	T 144 D T 144 DF•  HSS - Bimetallica
Taglio rapido e pulito per contornare su tutti i tipi di legno e plastica	D 3878 3600	<b>D 3878/36</b> € 17,00	2	75	4,2	T 244 D  HSS - Bimetallica - Rettificata
Taglio rapido e grezzo su legno spesso Esecuzione lunga	D 3878 3700	<b>D 3878/37</b> € 35,10	2	125	4,2	—  HSS - Bimetallica
Legno e laminati Taglio verso il basso con dente contrario	D 3878 3800	<b>D 3878/38</b> € 28,60	2	75	2,5	T 101 BR  HSS - Bimetallica - Rettificata
<b>METALLO</b>						
Lamiere, pannelli di plastica, polimeri, legno e composti	D 3878 4600	<b>D 3878/46</b> € 10,30	2	67	1	T 118 A T 119 A T 218 A T 118 AF•  HSS - Bimetallica - Rettificata
Metalli con spessore oltre 6 mm	D 3878 4800	<b>D 3878/48</b> € 10,30	2	67	1,8	T 101 A T 118 B T 118 BF•  HSS - Bimetallica
Metalli con spessore oltre 3 mm	D 3878 4900	<b>D 3878/49</b> € 10,30	2	67	1,4	T 118 EF•  HSS - Bimetallica
Metalli, taglio di profilati e tubi di grande diametro Esecuzione lunga	D 3878 5100	<b>D 3878/51</b> € 18,00	2	110	1,4	T 318 B T 318 A  HSS - Bimetallica
Acciaio inossidabile e metalli non ferrosi	D 3878 5300	<b>D 3878/53</b> € 29,70	1	58	1,4	T 118 EHM  HSS - Bimetallica
<b>UNIVERSALE</b>						
Contornare su legno, metalli e materiali sintetici - Taglio finito Uso generale	D 3878 5700	<b>D 3878/57</b> € 15,20	2	50	1,4	T 119 BO  HSS - Bimetallica - Rettificata
<b>SPECIALE</b>						
Piastrelle in ceramica, fibra di vetro, plastica, laterizi, vetro	D 3878 6100	<b>D 3878/61</b> € 35,00	2	50	Grana media	T130 T150  Rivestita con grani in metallo duro
Piastrelle in ceramica e fibra di vetro	D 3878 7100	<b>D 3878/71</b> € 25,70	1	50	—	—  DIAMOND™ - Rivestita con polvere di diamante

• Lame bimetalliche

## Lame per seghe alternative a gattuccio

Particolarmente adatte per seghetti alternativi con lama oscillante  
Lame di alta qualità resistenti alle vibrazioni, torsioni e flessioni - **In confezione indivisibile**

**Tipo con attacco per Bosch, Black & Decker, FLEX, Hitachi, Makita, Skil, Porter Cable, Metabo, Milwaukee, ecc.**



**ABC** tools

Adatta per:	Codice	Prezzo Cf.	Lunghezza dentatura	Passo	Equivalente a	Tipo di lama
			cf.	mm	Denti x poll.	Bosch:
<b>LEGNO</b>						
Taglio rapido e pulito su tutti i tipi di legno e plastica	D 3879 1000	D 3879/1 € 17,20	5	130	4,2 — Z 6	S 644 D  Acciaio CV - Dentatura obliqua - Stradata - Rettificata
Tutti i tipi di legno	D 3879 2000	D 3879/2 € 18,40	5	205	6,3 — Z 4	—  Acciaio CV - Stradata, fresata
Lamiera e acciaio oltre 1,2 mm di spessore	D 3879 4000	D 3879/4 € 19,90	5	130	1 — Z 24	S 922 AF  Bimetallica - Stradata, fresata
<b>METALLO</b>						
Metallo e acciaio inox con spessore 2,5÷3,5 mm e metalli non ferrosi	D 3879 5000	D 3879/5 € 19,90	5	130	1,8 — Z 14	S 922BF  Bimetallica - Ondulata, fresata
Metallo e acciaio inox con spessore 1,5÷2,5 mm e metalli non ferrosi	D 3879 6000	D 3879/6 € 19,90	5	130	1,4 — Z 18	S 922 EF  Bimetallica - Ondulata, fresata
Per metallo e acciaio inox con spessore 2,5÷3,5 mm e metalli non ferrosi	D 3879 8000	D 3879/8 € 27,40	5	180	2,5 — Z 14	S 1122 BF  Bimetallica - Ondulata, fresata
Acciaio e acciaio inossidabile con spessore 3,5÷5 mm e metalli non ferrosi	D 3879 9500	D 3879/95 € 35,90	5	260	2,5 — Z 10	—  Bimetallica - Ondulata, fresata
<b>UNIVERSALE</b>						
Legno con residui metallici (p.es.: palette), metallo e alluminio oltre 3 mm di spessore	D 3879 1100	D 3879/11 € 32,60	5	205	3/25 — Z 8/10	S 3456 XF  Bimetallica - Stradata, fresata
Acciaio inossidabile con spessore 3,5÷5 mm e metalli non ferrosi	D 3879 1200	D 3879/12 € 21,40	5	130	2,5 — Z 10	S 922 HF  Bimetallica - Stradata, fresata
Lama a dentatura variabile per legno con residui metallici (p.es.: palette), acciaio oltre 2,5 mm di spessore	D 3879 1300	D 3879/13 € 20,20	5	130	25/18 — Z 10/14	S 922 VF  Bimetallica - Ondulata, fresata
Pannelli di cartongesso	D 3879 1400	D 3879/14 € 14,20	5	130	4,2 — Z 6	S 828 D  Acciaio CV - Stradata, fresata
Acciaio inossidabile, metalli e fibre di vetro rinforzate	D 3879 1700	D 3879/17 € —	2	95	1,4 — Z 18	S 518 EHM  In metallo duro
Materiali sintetici, fibre di vetro, plastica, resine rinforzate, legno multistrato, calcestruzzo poroso	D 3879 1800	D 3879/18 € 47,90	1	130	4,2 — Z 6	S 641 HM  In metallo duro
Materiali sintetici, fibre di vetro, plastica, resine rinforzate, legno multistrato, calcestruzzo poroso - Esecuzione extra lunga	D 3879 1900	D 3879/19 € 47,60	1	280	8,4 — Z 3	S 1241 H  In metallo duro

## Lame per seghe alternative a gattuccio

Particolarmente adatte per seghetti alternativi con lama oscillante  
Lame di alta qualità resistenti alle vibrazioni, torsioni e flessioni - **In confezione indivisibile**

**Tipo con attacco per Bosch, Black & Decker, FLEX, Hitachi, Makita, Skil, Porter Cable, Metabo, Milwaukee, ecc.**



### LENOX

Adatta per:	Codice	Prezzo Cf.	cf.	Lunghezza dentatura mm	Passo mm - Denti x poll.	Equivalente a Bosch:	Tipo di lama
<b>LEGNO</b>							
Taglio rapido e grezzo su tutti i tipi di legno	D 3880 1000	D 3880/1 € 38,60	5	130	4,2 — Z 6	S 644 D	 HSS - Bimetallica
Taglio rapido, lavori di sgrossatura e su legname con chiodi	D 3880 1100	D 3880/11 € 55,50	5	205	4,2 — Z 6	—	 HSS + TiN - Bimetallica - Spessore 1,3 mm - CURVA
<b>METALLO</b>							
Contornare (lama sottile) su profili e lamiere fino a 3 mm di spessore	D 3880 2000	D 3880/2 € 28,60	5	75	1,4 — Z 18	S 418 BF	 HSS - Bimetallica
Metallo con elevato spessore 6÷13 mm, gomma resistente, fibre e profili	D 3880 3000	D 3880/3 € 25,30	5	80	1,8 — Z 14	S 518 B	 HSS - Bimetallica
Metallo con elevato spessore 6÷13 mm, gomma resistente, fibre e profili	D 3880 4000	D 3880/4 € 31,40	5	130	1,8 — Z 14	S 918 B	 HSS - Bimetallica
Come D 3880/4, ma con maggiore durata, forza ed aggressività al materiale da tagliare	D 3880 4400	D 3880/44 € 45,20	5	130	1,8 — Z 14	—	 HSS - Bimetallica - Larghezza 25 mm - Spessore 1,1 mm
Per ghisa e acciaio inossidabile con riporti in carburo Durata superiore, per tagli dritti	D 3880 4600	D 3880/46 € 17,00	1	102	3,1 — Z 8	S 555 CHM	 Larghezza 25 mm - Spessore 1,3 mm <span style="float: right;">NEW</span>
Per ghisa e acciaio inossidabile con riporti in carburo Durata superiore, per tagli dritti	D 3880 4700	D 3880/47 € 24,60	1	152	3,1 — Z 8	S 955 CHM	 Larghezza 25 mm - Spessore 1,3 mm <span style="float: right;">NEW</span>
Per ghisa e acciaio inossidabile con riporti in carburo Durata superiore, per tagli dritti	D 3880 4800	D 3880/48 € 37,50	1	229	3,1 — Z 8	S 1155 CHM	 Larghezza 25 mm - Spessore 1,3 mm <span style="float: right;">NEW</span>
Metalli con spessore 3,2÷6 mm, tubi, armature, legno con chiodi	D 3880 5000	D 3880/5 € 31,40	5	130	1,4 — Z 18	S 918 E	 HSS - Bimetallica
Metalli con spessore fino a 3,2 mm (1/8"), tubi protettivi e per finitura	D 3880 6000	D 3880/6 € 31,40	5	130	1 — Z 24	S 918 A	 HSS - Bimetallica
<b>UNIVERSALE</b>							
Tutti i tipi di legno, resine, metalli non ferrosi, alluminio	D 3880 7000	D 3880/7 € 31,40	5	130	2,5 — Z 10	S 811 H	 HSS - Bimetallica
Tutti i tipi di legno, resine, metalli non ferrosi leggeri, acciaio inossidabile e alluminio	D 3880 8000	D 3880/8 € 40,90	5	180	1,3 — Z 10	S 1018 H	 HSS - Bimetallica
Tutti i tipi di legno, Tubi, acciaio dolce, acciaio inox 3,2-6 mm, metalli non ferrosi 3,2-13 mm	D 3880 8800	D 3880/88 € 42,70	5	180	1,3 — Z 10	—	 HSS + TiN - Bimetallica - CURVA
Tagli rapidi su legno, metallo e plastica	D 3880 8850	D 3880/885 € 33,00	1	127	25-18 — Z10Z14	—	 HSS - Bimetallica - Per demolizione
Tagli rapidi su legno, metallo e plastica	D 3880 8900	D 3880/89 € 43,00	1	175	25-18 — Z10Z14	—	 HSS - Bimetallica - Per demolizione
Come D 3880/8, ma con maggiore durata, forza ed aggressività al materiale da tagliare	D 3880 1200	D 3880/12 € 57,00	5	205	1,8 — Z 14	—	 HSS - Bimetallica - Larghezza 25 mm - Spessore 1,1 mm
<b>CARTONGESSO</b>							
Cartongesso, intonaco e stucco	D 3880 0500	D 3880/05 € 12,00	1	127	4,2 — Z 6	—	 HSS - Bimetallica - Spessore 1,3 mm

## Lame bimetalliche per seghe alternative a gattuccio

Particolarmente adatte per seghetti alternativi con lama oscillante  
Lame di alta qualità resistenti alle vibrazioni, torsioni e flessioni - **In confezione indivisibile**



### LENOX

Tipo con attacco per Bosch, Black & Decker, FLEX, Hitachi, Makita, Skil, Porter Cable, Metabo, Milwaukee, ecc.

Adatta per:	Codice	Prezzo Cf.	cf.	Lunghezza dentatura mm	Passo mm - Denti x poll.	Equivalente a Bosch:	Tipo di lama
Demolizione di tutti i tipi di legno e metalli Per vigili del fuoco e pronto intervento	D 3880 1600	D 3880/16 € 33,10	2	205	2,5 — Z 10	—	HSS - Bimetallica - Per demolizione - Spessore 1,6 mm
Demolizione di tutti i tipi di legno e metalli Per vigili del fuoco e pronto intervento	D 3880 1700	D 3880/17 € 111,00	5	280	2,5 — Z 6	—	HSS + TiN - Bimetallica - Per demolizione - CURVA
Ghisa, fibra di vetro piastrelle di ceramica, tubi di terracotta, pietra, mattoni, marmo, gesso	D 3880 1800	D 3880/18 € 31,70	1	180	4,2 — Z 6	—	HSS - Bimetallica - Rivestita con polvere di diamante - Spessore 1,1
<b>UNIVERSALE</b> Ghisa, piastrelle di ceramica, pietra e mattoni	D 3880 1920	D 3880/192 € 38,00	1	200	4,2 — Z 6	—	DIAMOND™ - Rivestita con polvere di diamante - Spessore 1,1 mm
Tagli rapidi ed efficienti su <b>gasbeton, mattoni, calcestruzzo, poroton, argilla</b> , ecc. - Lama solida, vibrazioni ridotte	D 3880 2100	D 3880/21 € 76,50	1	210	5,1 — Z 5	—	HSS - Bimetallica - Per demolizione
Tagli rapidi ed efficienti su <b>gasbeton, mattoni, calcestruzzo, poroton, argilla</b> , ecc. - Lama solida, vibrazioni ridotte	D 3880 2600	D 3880/26 € 89,00	1	425	16,9 — Z 1,5	—	HSS - Bimetallica - Per demolizione

### ABC TOOLS

Tipo con attacco per FLEX, Rems (Tiger), Roller, Ridgid, Rex

Rinforzate a forte spessore - Tagliente in acciaio - HSS

Per il taglio di metalli in genere, tubi in ferro, profilati, angolari in ferro e legno anche con chiodi ≤ 100 mm  
Dentatura lunghezza 175 mm - Denti per pollice 8 - Distanza tra i denti 3,2 mm  
Larghezza lama 25 mm - Lunghezza totale 200 mm - **In confezione indivisibile da 5 pz.**

Codice D 3881 0200	<b>D 3881</b>	Cad. €	<b>9,85</b>	5
--------------------	---------------	--------	-------------	---

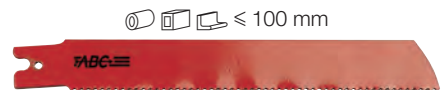

## LENOX

### Lame per seghe a gattuccio per taglio pallet

Lame bimetalliche in acciaio super rapido - HSS

Trattate per migliorare le prestazioni, resistere ai chiodi - Per tagli rapidi in spazi ristretti  
Durata aumentata grazie alla configurazione brevettata dei denti e il becco arrotondato  
Larghezza x spessore 1,0 x 0,9 mm - **In confezione indivisibile da 250 pz.**

Lunghezza dentatura mm	178	202	229
Codice	D 3882 5178	D 3882 5202	D 3882 5229
D 3882/5	La cf. € 662,00	700,00	745,00
Lunghezza totale mm	203	227	254



### WESTERMAN

a brand of ABC TOOLS

### Lame per seghe elettriche e pneumatiche portatili

Interamente in acciaio super rapido - HSS - Dentatura contraria per facilitare il taglio - Per tubi zincati di grande diametro

Con attacco a 3 fori di fissaggio per Fein, Spitznas, Widder, Kreig

D 3883 - Spessore 1,6 mm - Larghezza 27 mm - 10 pz.

D 3883/2 - Spessore 2 mm - Larghezza 30 mm - 10 pz.

Lunghezza totale mm	300	400	500	600
Codice	D 3883 0300	D 3883 0400*	D 3883 0500	—
D 3883	Cad. € 11,80	15,80	19,00	—
Codice	—	D 3883 2400	D 3883 2500	D 3883 2600
D 3883/2	Cad. € —	18,90	22,40	27,20
Passo mm / Denti x poll.	1,6 / 16	1,8 / 14	1,8 / 14	1,8 / 14

\* Passo 1,6 mm - Denti per pollice 16



### Lame per seghetti pneumatici

Lame bimetalliche flessibili in acciaio super rapido - HSS

Adatte per impiego con sega a gattuccio pneumatica E 1135/1 - Lunghezza totale 100 mm

D 3885 - LENOX - Infrangibili - **In confezione indivisibile da 5 pz.**

Passo mm / Denti per poll.	1 / 24	0,75 / 32	1 / 32
Codice	D 3884 0024	D 3884 0032	—
D 3884	La cf. € 15,30	15,30	—
Codice	D 3885 0024	—	D 3885 0032
D 3885	La cf. € 36,70	—	36,70
Per il taglio di	lamiera d'acciaio	plastica e legno	lamiera d'acciaio





## Spazzole manuali



### Tipo per saldatori

Spazzola martellina con punta metallica e foro per appendere  
A 2 ranghi - **Filo tondo in acciaio** Ø 0,38x25 mm  
Manico in plastica - Lunghezza totale 270 mm

Codice D 3979 3000	<b>D 3979/3</b>	Cad. €	<b>3,30</b>	12
--------------------	-----------------	--------	-------------	----



### Tipo ricurvo

Con filo tondo liscio in acciaio Ø 0,38x25 mm  
A 4 ranghi - Manico di legno - Lunghezza totale 280 mm

Codice D 3980 2000	<b>D 3980/2</b>	Cad. €	<b>3,60</b>	12
--------------------	-----------------	--------	-------------	----



D 3980/2

Con filo tondo ondulato in acciaio Ø 0,20x25 mm  
A 4 ranghi - Manico di legno - Lunghezza totale 280 mm

Codice D 3981 2000	<b>D 3981/2</b>	Cad. €	<b>5,00</b>	12
--------------------	-----------------	--------	-------------	----



D 3981/2

Con filo tondo ondulato in acciaio inossidabile Ø 0,20x25 mm  
A 4 ranghi - Manico di legno - Lunghezza totale 280 mm

Codice D 3981 3000	<b>D 3981/3</b>	Cad. €	<b>6,75</b>	12
--------------------	-----------------	--------	-------------	----



D 3981/3 - INOX

Con filo tondo ondulato in ottone Ø 0,20x25 mm  
A 4 ranghi - Manico di legno - Lunghezza totale 280 mm

Codice D 3981 3300	<b>D 3981/33</b>	Cad. €	<b>6,85</b>	12
--------------------	------------------	--------	-------------	----



D 3981/33 - Ottone



### Tipo con impugnatura ergonomica, bicomponente antiscivolo

#### Esecuzione rialzata per evitare ferite alle dita durante il lavoro

Impugnatura maggiorata con foro per appendere - A 4 ranghi  
Lunghezza totale 260 mm

Con filo liscio in acciaio Ø 0,35x25 mm

Codice D 3982 2000	<b>D 3982/2</b>	Cad. €	<b>9,90</b>	5
--------------------	-----------------	--------	-------------	---



D 3982/2

Con filo liscio in acciaio inossidabile Ø 0,35x25 mm - INOX

Codice D 3982 3000	<b>D 3982/3</b>	Cad. €	<b>13,80</b>	5
--------------------	-----------------	--------	--------------	---



D 3982/3 - INOX

#### Esecuzione per pinze di freni a disco

Adatte per rimuovere polvere, ruggine, residui, ecc.  
dalla sella dei freni a disco

Ideali per raggiungere posti di difficile accesso

A 2 ranghi

Lunghezza totale 250 mm

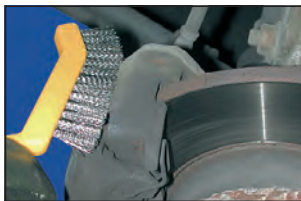

Con filo liscio in acciaio Ø 0,30x25 mm - Per sgrossare

Codice D 3982 5000	<b>D 3982/5</b>	Cad. €	<b>12,30</b>	10
--------------------	-----------------	--------	--------------	----



D 3982/5

Con filo ondulato in acciaio Ø 0,35x25 mm - Per pulire

Codice D 3982 6000	<b>D 3982/6</b>	Cad. €	<b>12,30</b>	10
--------------------	-----------------	--------	--------------	----



D 3982/6



### Tipo rettangolare con foro

A 5 ranghi - **Filo tondo in acciaio** Ø 0,38x25 mm  
Dorso di legno - Lunghezza totale 230 mm

Codice D 3984 0000	<b>D 3984</b>	Cad. €	<b>11,70</b>	12
--------------------	---------------	--------	--------------	----



Manico in legno  
Lunghezza 1300 mm

Codice D 3998 6000	<b>D 3998/6</b>	Cad. €	<b>2,74</b>	20
--------------------	-----------------	--------	-------------	----

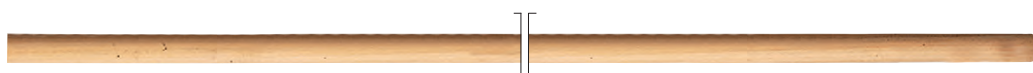



**Tipo a scarpa**

A 5 ranghi - **Filo tondo in acciaio** Ø 0,38x30 mm - Dorso di legno - Lunghezza totale 210 mm

Codice D 3990 0000	<b>D 3990</b>	Cad. €	<b>5,95</b>	12
--------------------	---------------	--------	-------------	----



**Tipo diritto a punta** (per agricoltori)

A 5 ranghi - **Filo tondo in acciaio** Ø 0,38x25 mm - Manico di legno - Lunghezza totale 300 mm

Codice D 3992 2000	<b>D 3992/2</b>	Cad. €	<b>5,55</b>	12
--------------------	-----------------	--------	-------------	----



**Tipo ricurvo per impiego universale**

Dorso in metallo - Manico in plastica - Lunghezza totale 250 mm

**Con filo tondo ondulato in acciaio**

D 3993/1 - Si vendono **esclusivamente in confezione** **da 12 pz. indivisibile**

D 3993/11 - Si vendono **in confezione** **singola**

Codice D 3993 1000	<b>D 3993/1</b>	Cad. €	<b>2,46</b>	12
--------------------	-----------------	--------	-------------	----

Codice D 3993 1100	<b>D 3993/11</b>	Cad. €	<b>2,85</b>	24
--------------------	------------------	--------	-------------	----



D 3993/1

**Con filo tondo ondulato in acciaio inossidabile - INOX**

D 3993/2 - Si vendono **esclusivamente in confezione** **da 12 pz. indivisibile**

D 3993/22 - Si vendono **in confezione** **singola**

Codice D 3993 2000	<b>D 3993/2</b>	Cad. €	<b>3,25</b>	12
--------------------	-----------------	--------	-------------	----

Codice D 3993 2200	<b>D 3993/22</b>	Cad. €	<b>6,40</b>	24
--------------------	------------------	--------	-------------	----



D 3993/2 - INOX

**Tipo per parti tonde**

**Con filo tondo ondulato in acciaio ottonato**

Dorso in metallo - Manico in plastica - Lunghezza totale 290 mm

Si vendono **esclusivamente in confezione** **da 12 pz. indivisibile**

Codice D 3993 4000	<b>D 3993/4</b>	Cad. €	<b>2,52</b>	12
--------------------	-----------------	--------	-------------	----



**Tipo per candele**

A 3 ranghi - Manico di legno - Lunghezza totale 150 mm

D 3994 - **Con filo tondo ondulato in acciaio ottonato** Ø 0,20 mm

D 3996 - **Con filo tondo ondulato in acciaio** Ø 0,20 mm

Codice D 3994 0000	<b>D 3994</b>	Cad. €	<b>1,92</b>	12
--------------------	---------------	--------	-------------	----

Codice D 3996 0000	<b>D 3996</b>	Cad. €	<b>1,92</b>	12
--------------------	---------------	--------	-------------	----



**Tipo per morsetti di batterie e per candele**

**Con filo in acciaio** - Completa di cappuccio ad impugnatura - Lunghezza totale 110 mm

Codice C 3265 5000	<b>C 3265/5</b>	Cad. €	<b>19,30</b>	12
--------------------	-----------------	--------	--------------	----



C 0 → pag. 289

**Tipo a scopetta**

A 7 ranghi - **In misto crine** - Manico di legno con foro per appendere

Adatta per la pulizia di banchi vendita e officine - Lunghezza totale 400 mm

Codice D 3997 0000	<b>D 3997</b>	Cad. €	<b>9,55</b>	12
--------------------	---------------	--------	-------------	----



**ABC TOOLS** Scopa industriale

**Con setole nere in materiale sintetico, larghezza 300 mm**, altezza 130 mm

Adatta per interni, esterni, per la pulizia di grandi superfici

Dorso in legno - Filato a finitura piumata

**Completa di manico** in legno lunghezza 1300 mm - Altezza totale 1500 mm

Codice D 3998 5000	<b>D 3998/5</b>	Cad. €	<b>7,65</b>	10
--------------------	-----------------	--------	-------------	----



**Manico** in legno per D 3998/5 e D 3984 - Lunghezza 1300 mm

Codice D 3998 6000	<b>D 3998/6</b>	Cad. €	<b>2,74</b>	20
--------------------	-----------------	--------	-------------	----



Spatoloni spingiacqua → B 8 pag. 253

Spazzoloni per cantiere → B 8 pag. 255







## Scovoli



Tipo in filo di acciaio

### Esecuzione con impugnatura di legno

Lunghezza: scovolo 100 mm - Totale 280 mm

10 pz.

Diametro	mm	15	20	25	30
Codice		D 3999 1015	D 3999 1020	D 3999 1025	D 3999 1030
<b>D 3999/1</b>	Cad. €	<b>5,50</b>	<b>5,50</b>	<b>5,50</b>	<b>5,50</b>



### Esecuzione con attacco filettato M 6

Elica semplice - Lunghezza totale 160 mm

10 pz.

Diametro	mm	10	12	14	16	18
Codice		D 3999 5010	D 3999 5012	D 3999 5014	D 3999 5016	D 3999 5018
<b>D 3999/5</b>	Cad. €	<b>3,85</b>	<b>3,85</b>	<b>3,85</b>	<b>3,85</b>	<b>3,85</b>



### Esecuzione con attacco filettato M 12

Adatti per molle B 2337/5 - B 2337/6 e relative prolunghe

Per la pulizia di tubazioni, caldaie, scambiatori, ecc

Lunghezza utile 100 mm

Con filo di acciaio Ø mm: 0,30 per gr. 20÷35 - 0,40 per gr. 40÷100 - 0,80 per gr. 120÷200

12 pz.

Diametro	mm	20	25	30	35	40	45	50	60	65
Codice	D 4000 ....	0020	0025	0030	0035	0040	0045	0050	0060	0065
<b>D 4000</b>	Cad. €	<b>5,80</b>	<b>5,80</b>	<b>5,80</b>	<b>5,65</b>	<b>5,65</b>	<b>5,65</b>	<b>5,65</b>	<b>5,65</b>	<b>5,70</b>
Diametro	mm	70	75	80	90	100	120	150	200	
Codice	D 4000 ....	0070	0075	0080	0090	0100	0120	0150	0200	
<b>D 4000</b>	Cad. €	<b>5,70</b>	<b>5,70</b>	<b>5,70</b>	<b>5,95</b>	<b>5,95</b>	<b>6,10</b>	<b>6,70</b>	<b>7,20</b>	

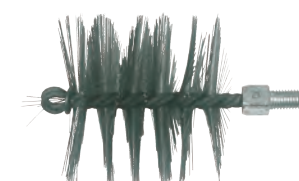

### Aste flessibili per scovoli D 4000

Con impugnatura a T

Attacco filettato M 12

Lunghezza totale	mm	1000	2000
Codice		D 4003 1000	D 4003 2000
<b>D 4003</b>	Cad. €	<b>13,50</b>	<b>21,50</b>

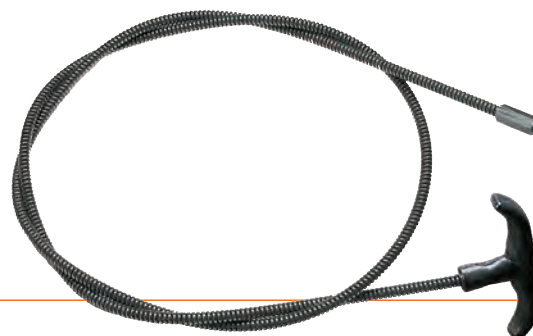

### Tipo con gambo a doppio filo intrecciato

Per pulizia, rimozione di sbavature, lacche e depolverizzazione su tubi, ugelli e bombole del gas  
Dimensione AxL 100x300 mm

D 4004/3 - Con filo in nylon - 20 pz.

D 4004/4 - Con filo ondulato in acciaio - 20 pz.

D 4004/5 - Con filo ondulato in acciaio inossidabile - INOX - 20 pz.

Diametro D	mm	6	12	20	25
Codice		D 4004 3006	D 4004 3012	D 4004 3020	D 4004 3025
<b>D 4004/3</b>	Cad. €	<b>4,25</b>	<b>4,55</b>	<b>5,45</b>	<b>5,70</b>
Codice		D 4004 4006	D 4004 4012	D 4004 4020	D 4004 4025
<b>D 4004/4</b>	Cad. €	<b>14,30</b>	<b>12,90</b>	<b>13,10</b>	<b>14,10</b>
Codice		D 4004 5006	D 4004 5012	D 4004 5020	D 4004 5025
<b>D 4004/5</b>	Cad. €	<b>23,50</b>	<b>16,80</b>	<b>17,20</b>	<b>17,80</b>

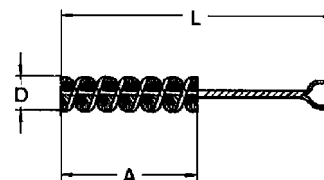

D 4004/3 - Filo in nylon



D 4004/4 - Filo ondulato in acciaio



D 4004/5 - Filo ondulato in acciaio inossidabile

### Tipo con impugnatura in resina termoplastica

Adatte per il settore idraulico e per pulizia e rimozione rapida ed efficace di ossidazioni e punti di saldatura in tubi di rame e ottone

Con filo in acciaio

Lunghezza totale «L» 160 mm

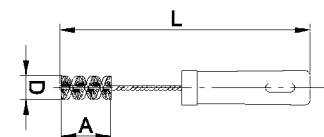

12 pz.

Diametro D	mm	13 (1/2")	19 (3/4")	29 (1 1/4")
Codice		D 4004 7013	D 4004 7019	D 4004 7029
<b>D 4004/7</b>	Cad. €	<b>11,90</b>	<b>12,30</b>	<b>12,50</b>
Filo Ø x A	mm	0,20 x 25	0,20 x 28	0,26 x 32



## Scovoli

### Tipo con setole in nylon ricoperte con abrasivo al carburo di silicio

Anima in filo zincato ritorto a spirale  
 Adatti per lavorazioni di fori e per finitura di metalli non ferrosi, ghisa e materiali sintetici  
 Impiego manuale o con smerigliatrici e trapani elettrici, velocità massima 1000 giri/min  
**D 4005/1** - Con **grana abrasiva 80** -  12 pz.  
**D 4005/2** - Con **grana abrasiva 120** -  12 pz.

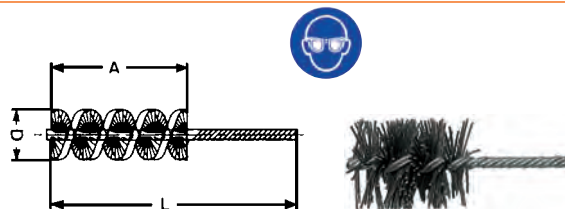

Diametro D	mm	6	8	10	13	16	19	22	25	32	38	50
Codice	D 4005 ....	—	—	1010	1013	1016	1019	1022	1025	1032	—	—
<b>D 4005/1</b>	Cad. €	—	—	14,40	14,60	15,30	15,40	15,90	16,20	19,60	—	—
Codice	D 4005 ....	2006	2008	2010	2013	2016	2019	2022	2025	2032	2038	2050
<b>D 4005/2</b>	Cad. €	17,60	17,60	14,40	14,60	15,30	15,50	15,90	16,30	19,70	21,00	23,50
Lunghezza A x L	mm	50x125	50x125	50x125	50x125	50x125	65x125	65x125	65x125	65x125	65x125	65x125
Gambo Ø ca.	mm	3	3	4	4	5	5	5,5	5,5	6	6	6

### Tipo con setole in nylon ricoperte con abrasivo all'ossido di alluminio

Adatte per la sbavatura di fori passanti, fori per O-ring e componenti cilindrici  
 Con anima in filo zincato ritorto a spirale -  12 pz.

Diametro D	mm	4,2	6,6
Codice	D 4005 ....	5042	5066
<b>D 4005/5</b>	Cad. €	30,50	27,10
Gambo Ø ca.	mm	2,2	3

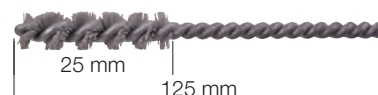

Altri diametri e grane disponibili a richiesta

D 3

## osborn Scovoli per levigatura - Honing

**Con filo flessibile, autocentrante con sfere in carburo di silicio**  
 Adatte per smussatura, levigatura e finitura di bordi e fori  
 Particolarmente indicate per ottenere superfici uniformemente rettificata  
 Impiego con macchine CNC e manuali  
 Velocità max. 700 giri/min  
 Tempo max. di contatto con la superficie da lavorare 20-40 sec  
 Lubrificare prima dell'utilizzo, con olio adatto alla levigatura

**Lunghezza totale 200 mm**

**D 4006 - Grana 120**  
**D 4006/1 - Grana 180**



Particolare del rivestimento del filo



Per finiture interne

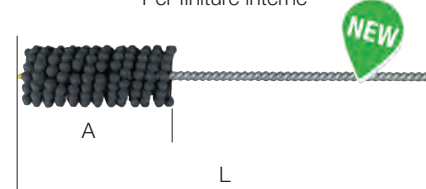

Diametro D	mm	9	10	11	12	13	15,5	18	20
Codice	D 4006 ....	0009	0010	0011	0012	0013	0015	0018	0020
<b>D 4006</b>	Cad. €	63,50	66,00	67,00	68,50	70,00	71,50	75,50	77,00
Codice	D 4006 ....	1009	1010	1011	1012	1013	1015	1018	1020
<b>D 4006/1</b>	Cad. €	63,50	66,00	67,00	69,00	70,00	71,50	75,50	77,00
Lunghezza A x L	mm	50x200	50x200	60x200	60x200	60x200	60x200	60x200	60x200
Gambo Ø ca.	mm	3,6	3,6	3,6	3,6	3,6	3,6	4,6	4,6
Diametro D	mm	22	25	27	28	30	32	35	38
Codice	D 4006 ....	0022	0025	0027	0028	0030	0032	0035	0038
<b>D 4006</b>	Cad. €	78,50	81,00	84,00	87,00	89,50	92,50	97,00	102,00
Codice	D 4006 ....	1022	1025	1027	1028	1030	1032	1035	1038
<b>D 4006/1</b>	Cad. €	78,50	81,00	84,00	87,00	89,50	92,00	97,00	101,00
Lunghezza A x L	mm	70x200	70x200	70x200	70x200	70x200	70x200	70x200	70x200
Gambo Ø ca.	mm	4,6	4,6	5,1	5,1	5,1	5,1	5,7	5,7
Diametro D	mm	41	45	48	51	54	57	60	64
Codice	D 4006 ....	0041	0045	0048	0051	0054	0057	0060	0064
<b>D 4006</b>	Cad. €	106,00	111,00	115,00	119,00	123,00	124,00	126,00	128,00
Codice	D 4006 ....	1041	1045	1048	1051	1054	1057	1060	1064
<b>D 4006/1</b>	Cad. €	106,00	111,00	115,00	120,00	123,00	124,00	126,00	128,00
Lunghezza A x L	mm	70x200	70x200	70x200	70x200	70x200	70x200	70x200	70x200
Gambo Ø ca.	mm	5,7	5,7	5,7	6,5	6,5	6,5	7,3	7,3





## Raccomandazioni per l'uso in sicurezza di spazzole per utensili elettrici

### Consigli di sicurezza



Osservare sempre le istruzioni riguardanti la sicurezza sul lavoro, le istruzioni d'uso per il corretto utilizzo degli utensili elettrici e pneumatici e le velocità d'impiego delle spazzole indicate dal produttore.



Durante l'utilizzo delle spazzole, per prevenire infortuni che possano essere causati da corpi estranei, sporcizia, ruggine e residui di trucioli, indossare assolutamente abbigliamento di sicurezza:

- guanti e calzature appropriati;
- abbigliamento protettivo adeguato che protegga le braccia, le gambe e il corpo in generale (grembiule in pelle);
- una mascherina antipolvere e occhiali protettivi.



Nessuno deve sostare nei dintorni dell'area di lavoro senza abbigliamento protettivo.

#### Velocità di utilizzo e di sicurezza durante la lavorazione:

- per soddisfare pienamente i requisiti di sicurezza durante la lavorazione, i giri/min (R.P.M.) massimi indicati sulla spazzola **non devono assolutamente essere superati**.

I giri/min a vuoto indicati sulla macchina solitamente sono inferiori ai giri al minuto indicati sulla spazzola;

- l'attacco della macchina deve essere di dimensioni tali da poter garantire la presa sicura e stabile della spazzola;
- importante: le macchine portatili possono montare solo spazzole con Ø massimo di 200 mm



La qualità dei prodotti Osborn non è solo uno slogan; oltre 700 articoli Osborn sono già stati certificati dall'Ente TÜV-SÜD.

D 3

### Velocità periferica consigliata per spazzole a disco anche con calotta bombata e a tazza

Applicazioni	Velocità periferica m/sec									
	10	15	20	25	30	35	40	45	50	55
Eliminare sbavatura	Spazzole a disco e a disco con calotta bombata, filo in acciaio									
	Spazzole a disco e a disco con calotta bombata, filo INOX									
	Spazzole a disco e a disco con calotta bombata, filo ottone									
	Spazzole a disco e a disco con calotta bombata, filo abrasivo									
Togliere incrostazione da stampaggio	Spazzole a tazza									
	Spazzole a disco e a disco con calotta bombata, filo in acciaio									
	Spazzole a disco e a disco con calotta bombata, filo INOX									
Togliere vernici	Spazzole a tazza									
	Spazzole a disco e a disco con calotta bombata, filo in acciaio									
	Spazzole a disco e a disco con calotta bombata, filo INOX									
	Spazzole a disco e a disco con calotta bombata, filo ottone									
Pulire eliminare ruggine	Spazzole a disco e a disco con calotta bombata, filo abrasivo									
	Spazzole a tazza									
	Spazzole a disco e a disco con calotta bombata, filo in acciaio									
Pulitura saldature	Spazzole a disco e a disco con calotta bombata, filo INOX									
	Spazzole a tazza									
	Spazzole a disco e a disco con calotta bombata, filo in acciaio									

### Quale spazzola è adatta a quale smerigliatrice

	Ø spazzola											
	60	65	75	80	90	100	115	120	125	150	178	230
Spazzola a disco, filo a mazzetti						115	115		125	150	180	230
Spazzola a disco, filo ondulato						115	115					
Spazzola a tazza, filo a mazzetti		115	125	150		180		230				
Spazzola a tazza, filo ondulato	115		125	150		150/180			230	230		
Spazzola a tazza, filo in nylon abrasivo						150*						

\* regolabile

In tabella viene indicato il diametro della cuffia di protezione

### Legenda simboli macchine

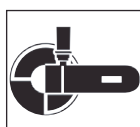

smerigliatrici angolari



trapani elettrici

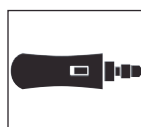

smerigliatrici diritte



smerigliatrici da banco

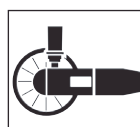

pulitrici

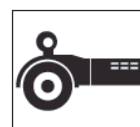

satinatrici



spazzole manuali

## Spazzole a disco con gambo

### Tipo a mazzetti di filo intrecciato

**Diametro "D" 75 mm** - Gambo Ø 6 mm - Per lavori gravosi ad alte velocità di rotazione  
 Ideali per sbavare, rimuovere ruggine, vernici, scorie, disincrostare e cordoni di saldatura  
 Largh. "A" ca 12 mm - Sporgenza "T" 16 mm - 15 mazzetti di filo - Vel. max. 20000 giri/min  
**D 4008/1** - - Con filo di **acciaio temperato** Ø 0,50 mm

**D 4008/2** - - Con filo di **acciaio ad alta resistenza temperato** Ø 0,50 mm

Codice D 4008 1075	<b>D 4008/1</b>	Cad. €	<b>14,60</b>		10
Codice D 4008 2075	<b>D 4008/2</b>	Cad. €	<b>15,10</b>		12

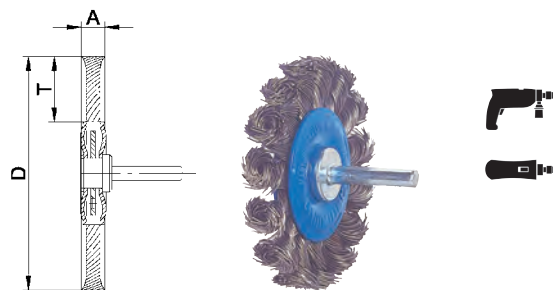

### Tipo con filo di acciaio Ø 0,30 mm

Per sbavare, rimuovere ruggine, vernici, scorie, incrostazioni, pulire - Ottimi risultati di spazzolatura



**Con filo di acciaio ottonato ondulato e foro** per alloggiare perno portaspazzole D 4009/8

È possibile accoppiare fino a due spazzole per ottenere una più larga superficie di lavoro

Particolarmente adatte per pulitura della lama di segatrici a nastro

**D 4009/1** - Con foro «B» Ø 9,6 mm (3/8") - 

**D 4009/2** - Con foro «B» Ø 12,7 mm (1/2") - 

Diametro D	mm	50	75	100
Codice		<b>D 4009 1050</b>	<b>D 4009 1075</b>	—
<b>D 4009/1</b>	Cad. €	<b>2,41</b>	<b>3,15</b>	—
Codice		—	<b>D 4009 2075</b>	<b>D 4009 2100</b>
<b>D 4009/2</b>	Cad. €	—	<b>3,20</b>	<b>3,60</b>
Largh. fascia A ca.	mm	8	10	10
Sporgenza filo T	mm	10	16	22
Velocità max.	giri/min	4500	4500	4500

### Perni porta spazzole per D 4009/1 e D 4009/2

Gambo cilindrico Ø 6 mm, lunghezza 20 mm - Lunghezza totale 45 mm

Per foro B	mm	9,6	12,7
Codice		<b>D 4009 8096</b>	<b>D 4009 8127</b>
<b>D 4009/8</b>	Cad. €	<b>3,40</b>	<b>3,45</b>

### Esecuzione con gambo Ø 6 mm

**D 4010/0** - - Con filo di **acciaio ottonato ondulato** - Per sgrassare - 

**D 4010/1** - - Con filo di **acciaio ondulato** - Per sgrassare - 

**D 4010/2** - - Con filo di **acciaio ondulato Ø 0,20 mm** - Per finire - 

Diametro D	mm	50	60	75	100
Codice		<b>D 4010 0050</b>	<b>D 4010 0060</b>	<b>D 4010 0075</b>	<b>D 4010 0100</b>
<b>D 4010/0</b>	Cad. €	<b>2,33</b>	<b>2,57</b>	<b>3,25</b>	<b>3,60</b>
Codice		—	—	<b>D 4010 1075</b>	<b>D 4010 1100</b>
<b>D 4010/1</b>	Cad. €	—	—	<b>3,25</b>	<b>3,65</b>
Codice		—	—	<b>D 4010 2075</b>	<b>D 4010 2100</b>
<b>D 4010/2</b>	Cad. €	—	—	<b>5,70</b>	<b>8,50</b>
Largh. fascia A ca.	mm	8	8	10	12
Sporgenza filo T	mm	10	13	16	22
Velocità max.	giri/min	4500	4500	4500	4500

### Tipo per la rimozione dei trucioli di taglio dalle seghe circolari e a nastro

**Diametro 100 mm** - Foro «B» Ø 13 mm - Velocità massima di rotazione 8000 giri/min

**D 4010/3** - Con filo in **acciaio** Ø 0,20 mm

Larghezza fascia "A" 13 mm - Sporgenza filo "T" 23 mm

**D 4010/4** - Con filo in **nylon** Ø 0,80 mm

Larghezza fascia "A" 15 mm - Sporgenza filo "T" 20 mm

Codice D 4010 3100	<b>D 4010/3</b>	Cad. €	<b>28,60</b>		8
Codice D 4010 4100	<b>D 4010/4</b>	Cad. €	<b>32,60</b>		10

### - Tipo industriale a fascia stretta

Adatte per irruvidire superfici, sbavare, disincrostare, rimozione di scorie, smalti e pulizia

Rendono le superfici omogenee e lucide e sono ideali per lavorazioni in zone di difficile accesso

Con filo di **acciaio ondulato ad alta resistenza** - Gambo Ø 6 mm - 

Diametro D	mm	20	30	40	50	60	70
Codice	<b>D 4011 ....</b>	<b>1020</b>	<b>1030</b>	<b>1040</b>	<b>1050</b>	<b>1060</b>	<b>1070</b>
<b>D 4011/1</b>	Cad. €	<b>13,40</b>	<b>8,30</b>	<b>8,30</b>	<b>8,95</b>	<b>8,95</b>	<b>9,40</b>
Diametro filo	mm	0,15	0,20	0,20	0,20	0,30	0,30
Largh. fascia A ca.	mm	6	6	7	10	12	12
Sporgenza filo T	mm	4	6	10	13	15	15
Velocità max.	giri/min	20000	20000	18000	15000	15000	15000

D 3

376

**osborn** Spazzole a disco con gambo

Gambo Ø 6 mm

**Tipo industriale** - Per irruvidire superfici, sbavare, disincrostare, rimuovere scorie, smalti e pulizia Rendono le superfici omogenee e lucide e sono ideali per lavorazioni in zone di difficile accesso

**Esecuzione a fascia larga**

**D 4011/2** - Con filo di **acciaio ondulato ad alta resistenza** - 10 pz.

**D 4011/3** - Con filo di **acciaio inossidabile ondulato - INOX** - 10 pz.

**D 4011/33** - Con filo di **ottone ondulato Ø 0,20 mm** - 10 pz.

Diametro D	mm	20	30	40	50	60	70	80
<b>Codice</b>	<b>D 4011 ....</b>	<b>2020</b>	<b>2030</b>	<b>2040</b>	<b>2050</b>	<b>2060</b>	<b>2070</b>	<b>2080</b>
<b>D 4011/2</b>	Cad. €	<b>17,90</b>	<b>10,90</b>	<b>13,00</b>	<b>11,90</b>	<b>13,20</b>	<b>14,00</b>	<b>15,90</b>
<b>Codice</b>	<b>D 4011 ....</b>	—	<b>3030</b>	<b>3040</b>	<b>3050</b>	<b>3060</b>	<b>3070</b>	<b>3080</b>
<b>D 4011/3</b>	Cad. €	—	<b>17,30</b>	<b>21,00</b>	<b>22,60</b>	<b>25,10</b>	<b>27,70</b>	<b>34,20</b>
<b>Codice</b>	<b>D 4011 ....</b>	—	—	—	<b>3350</b>	—	<b>3370</b>	—
<b>D 4011/33</b>	Cad. €	—	—	—	<b>22,80</b>	—	<b>27,90</b>	—
Diametro filo	mm	0,20	0,20	0,20	0,30*	0,30	0,30*	0,30
Largh. fascia A ca.	mm	9	9	11	17	18	18	19
Sporgenza filo T	mm	4	6	10	13	15	15	20
Velocità max.	giri/min	20000	20000	18000	15000	15000	15000	15000

\* D 4011/33 diametro filo 0,20 mm

**Esecuzione a fascia extra larga** - Filo di **acciaio ondulato ad alta resistenza** - 10 pz.

Diametro D	mm	30	40	50	60	70
<b>Codice</b>	<b>D 4011 4030</b>	<b>D 4011 4040</b>	<b>D 4011 4050</b>	<b>D 4011 4060</b>	<b>D 4011 4070</b>	
<b>D 4011/4</b>	Cad. €	<b>16,40</b>	<b>17,20</b>	<b>17,00</b>	<b>19,10</b>	<b>19,40</b>
Diametro filo	mm	0,20	0,20	0,30	0,30	0,30
Largh. fascia A ca.	mm	12	16	23	23	23
Sporgenza filo T	mm	6	10	13	15	15
Velocità max.	giri/min	20000	18000	15000	15000	15000

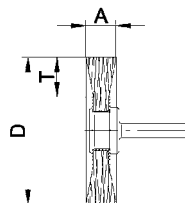

D 4011/33 - Ottone

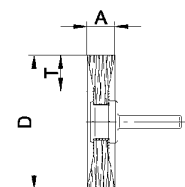

**Tipo con filo in nylon abrasivo rivestito con grani al carburo di silicio**

Ad alta elasticità e flessibilità per elevata e uniforme capacità abrasiva senza pericolo di rompersi

Resistente ad acidi deboli e soluzioni alcaline - Nessuna tenuta di residui tra i filamenti

Adatte per impiego a secco e umido su tutti i metalli, legno, ardesia, materie plastiche, ecc.

Di lunga durata, si consiglia l'impiego a bassa velocità di rotazione (8500 giri/min - 22 m/sec)

**Diametro "D" 63 mm** - Larghezza fascia "A" 13 mm - Sporgenza filo "T" 17 mm - 12 pz.

Grana	120	180	320
<b>Codice</b>	<b>D 4011 6120</b>	<b>D 4011 6180</b>	<b>D 4011 6320</b>
<b>D 4011/6</b>	Cad. €	<b>34,00</b>	<b>32,80</b>
Velocità max.	giri/min	15000	15000

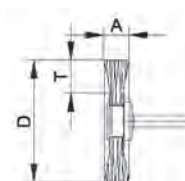

**Tipo con filo in nylon abrasivo rivestito con ossido di alluminio**

Ad alta elasticità e flessibilità per elevata e uniforme capacità abrasiva senza pericolo di rompersi

Adatte per sgrassare (tipo **rosso a grana grossa**) e per pulire e lucidare di precisione (tipo **blu a grana fine**) senza pericolo di rovinare superfici in acciaio, alluminio, legno, pietra, ecc.

**D 4011/7** - Con filo abrasivo **rosso a grana grossa (80)**, per sgrassare - 10 pz.

**D 4011/8** - Con filo abrasivo **blu a grana fine (180)**, per pulire e lucidare - 10 pz.

Diametro D	mm	75	100
<b>Codice</b>	<b>D 4011 7075</b>	<b>D 4011 7100</b>	
<b>D 4011/7</b>	Cad. €	<b>15,00</b>	<b>23,10</b>
<b>Codice</b>	<b>D 4011 8075</b>	<b>D 4011 8100</b>	
<b>D 4011/8</b>	Cad. €	<b>14,80</b>	<b>23,40</b>
Largh. fascia A ca.	mm	16	23
Sporgenza filo T	mm	10	10
Velocità max.	giri/min	4500	4500

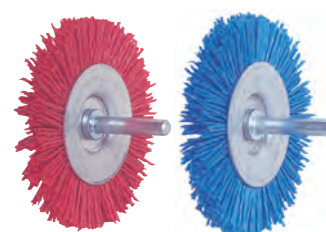
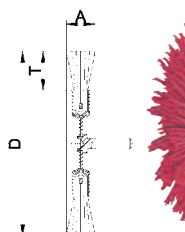

**Tipo con filo in acciaio Ø 0,30 mm e agglomerante sintetico**

**Di sicurezza, per lunga durata, collaudate TÜV**

Non si sfilacciano, evitano pericolosi infortuni, lavorano con precisione sui bordi

Ideali per togliere la ruggine, eliminare vernice e smalto, per sbavare e pulire

Il filo di acciaio, conglomerato in un impasto sintetico che ne aumenta notevolmente l'aggressività verso

la superficie da lavorare, consente di operare di punta senza rotture dei fili e con la massima sicurezza

Diametro D	mm	50	63	76
<b>Codice</b>	<b>D 4011 9050</b>	<b>D 4011 9063</b>	<b>D 4011 9076</b>	
<b>D 4011/9</b>	Cad. €	<b>22,80</b>	<b>25,40</b>	<b>27,60</b>
Largh. fascia A ca.	mm	8	8	8
Sporgenza filo T	mm	12,5	20	26
Velocità max.	giri/min	15000	15000	15000

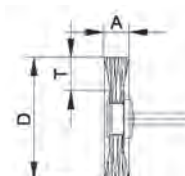

## Spazzole a pennello con gambo

Con calotta in acciaio zincato completa di gambo per trattenere il filo  
Per la lavorazione e pulizia di superfici, rimozione di vernici, scorie, bave, punti di saldatura, ruggine, ecc.



### Tipo con filo di acciaio ottonato ondulato

**ABC tools** - Con filo Ø 0,30 mm - 12 pz.

Diametro D	mm	10	17	25	30
<b>Codice</b>		<b>D 4012 0010</b>	<b>D 4012 0017</b>	<b>D 4012 0025</b>	<b>D 4012 0030</b>
<b>D 4012/0</b>	Cad. €	<b>2,49</b>	<b>2,93</b>	<b>3,75</b>	<b>4,35</b>
Gambo Ø x L	mm	6 x 22	6 x 22	6 x 22	6 x 22
Calotta K Ø	mm	10	15	24	29
Sporgenza filo T	mm	20	25	30	32
Velocità max.	giri/min	4500	4500	4500	4500

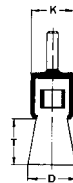

- D 4012/1** - Con filo di **acciaio ondulato** Ø 0,30 mm - 12 pz.
- D 4012/11** - Con filo di **acciaio ondulato** Ø 0,50 mm - 12 pz.
- D 4012/2** - Con filo di **acciaio inossidabile ondulato** Ø 0,30 mm - 12 pz.
- D 4012/3** - Con filo di **acciaio ottonato ondulato** Ø 0,25 mm - 12 pz.

Diametro D	mm	10	17	25	30
<b>Codice</b>		<b>D 4012 1010</b>	<b>D 4012 1017</b>	<b>D 4012 1025</b>	<b>D 4012 1030</b>
<b>D 4012/1</b>	Cad. €	<b>7,45</b>	<b>7,60</b>	<b>8,20</b>	<b>11,10</b>
<b>Codice</b>		<b>D 4012 1110</b>	<b>D 4012 1117</b>	<b>D 4012 1125</b>	<b>D 4012 1130</b>
<b>D 4012/11</b>	Cad. €	<b>7,00</b>	<b>8,30</b>	<b>9,90</b>	<b>13,40</b>
<b>Codice</b>		<b>D 4012 2010</b>	<b>D 4012 2017</b>	<b>D 4012 2025</b>	<b>D 4012 2030</b>
<b>D 4012/2</b>	Cad. €	<b>9,90</b>	<b>11,40</b>	<b>14,60</b>	<b>22,90</b>
<b>Codice</b>		—	—	<b>D 4012 3025</b>	—
<b>D 4012/3</b>	Cad. €	—	—	<b>11,40</b>	—
Gambo Ø x L	mm	6 x 20	6 x 20	6 x 25	6 x 15
Calotta K Ø	mm	10	17	22	28
Sporgenza filo T	mm	20	25	25	25
Velocità max.	giri/min	20000	18000	18000	15000

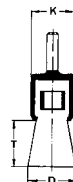

D 4012/1



D 4012/11

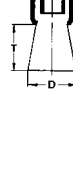

D 4012/2 - INOX



D 4012/3 - Ottonato



D 3



### Tipo a mazzetti in filo di acciaio ondulato intrecciato - Ad alta resistenza

Impiego ad elevate velocità di rotazione per lavori gravosi di pulizia e spazzolatura  
A seconda della velocità d'utilizzo la forza centrifuga modifica la forma di queste spazzole (vedere foto e tabella a lato), questo le rende ideali per effettuare interventi anche all'interno di parti cilindriche o in zone di difficile accesso

- D 4012/5** - Con filo di **acciaio** Ø 0,26 mm - 12 pz.
- D 4012/6** - Con filo di **acciaio** Ø 0,35 mm - 12 pz.
- D 4012/7** - Con filo di **acciaio inossidabile** Ø 0,26 mm - INOX - 12 pz.
- D 4012/8** - Con filo di **acciaio inossidabile** Ø 0,35 mm - INOX - 12 pz.



Ø D mm	Ø filo mm	Apertura a giri/min		
		5000	8000	15000
20	0,26	55	70	75
23		40	65	75
30		55	70	85
20	0,35	25	50	70
23		35	55	70
30		50	70	80

Diametro D	mm	20	23	30
<b>Codice</b>		<b>D 4012 5020</b>	<b>D 4012 5023</b>	<b>D 4012 5030</b>
<b>D 4012/5</b>	Cad. €	<b>33,20</b>	<b>34,10</b>	<b>42,30</b>
<b>Codice</b>		<b>D 4012 6020</b>	<b>D 4012 6023</b>	<b>D 4012 6030</b>
<b>D 4012/6</b>	Cad. €	<b>32,20</b>	<b>32,60</b>	<b>41,00</b>
<b>Codice</b>		<b>D 4012 7020</b>	—	<b>D 4012 7030</b>
<b>D 4012/7</b>	Cad. €	<b>56,00</b>		<b>68,50</b>
<b>Codice</b>		—	<b>D 4012 8023</b>	<b>D 4012 8030</b>
<b>D 4012/8</b>	Cad. €	—	<b>58,50</b>	<b>65,00</b>
Gambo Ø x L	mm	6 x 20	6 x 15	6 x 15
Calotta K Ø	mm	20	23	30
Sporgenza filo T	mm	29	29	29
Mazzetti	n°	6	8	12
Velocità max.	giri/min	20000	20000	20000

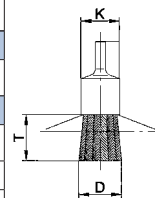

D 4012/5 - D 4012/6



D 4012/7 - D 4012/8: INOX



### Tipo con filo in acciaio Ø 0,30 mm e agglomerante sintetico

#### Di sicurezza, per lunga durata, collaudate TÜV

Non si sfilacciano, evitano pericolosi infortuni, lavorano con precisione sui bordi  
Ideali per togliere la ruggine, eliminare vernice e smalto, per sbavare e pulire  
Il filo di acciaio, conglomerato in un impasto sintetico che ne aumenta notevolmente l'aggressività verso la superficie da lavorare, consente di operare di punta senza rotture dei fili e con la massima sicurezza - Gambo Ø 6 mm - 12 pz.

Diametro D	mm	24	31
<b>Codice</b>		<b>D 4012 1524</b>	<b>D 4012 1531</b>
<b>D 4012/15</b>	Cad. €	<b>23,30</b>	<b>27,30</b>
Calotta K Ø	mm	23	29
Sporgenza filo T	mm	23	23
Velocità max.	giri/min	15000	15000

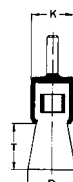

## osborn Spazzole a fungo con gambo

Con calotta in acciaio zincato completa di gambo per trattenere il filo  
Particolarmente adatta per stampisti e per la rimozione di bave, ruggine, vernici, scorie, smalti, disincrostare, ecc., in posti di difficile accesso e all'interno di tubazioni

Filo di acciaio ondulato Ø 0,30 mm ad alta resistenza -  5 pz.

Diametro D	mm	50	70
Codice		D 4013 0050	D 4013 0070
D 4013	Cad. €	14,60	19,30
Gambo Ø x L	mm	6 x 25	6 x 15
Calotta K Ø	mm	22	28
Velocità max.	giri/min	18000	15000

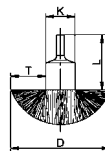

## Spazzole a tazza conica con gambo

Con calotta in acciaio zincato completa di gambo per trattenere il fil

Gambo Ø 6 mm -  10 pz.

Tipo con filo di acciaio ondulato

Adatte per irruvidire superfici, sbavare, disincrostare, rimozione di scorie, smalti e pulizia  
Rendono le superfici omogenee e lucide e sono ideali per lavorazioni in zone di difficile accesso

**ABC TOOLS**

Con filo di acciaio ondulato Ø 0,30 mm -  10 pz.

Diametro D	mm	50	75
Codice		D 4014 0050	D 4014 0075
D 4014/0	Cad. €	2,53	3,45
Sporgenza filo T	mm	17	20
Velocità max.	giri/min	4500	4500

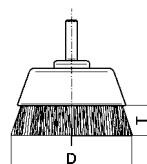

**osborn**

Con filo ad alta resistenza Ø 0,20 mm - Per rifinire -  10 pz.

Diametro D	mm	50	75
Codice		D 4014 1050	D 4014 1075
D 4014/1	Cad. €	7,75	6,65
Sporgenza filo T	mm	17	20
Velocità max.	giri/min	15000 (anche per smerigliatrici diritte)	4500

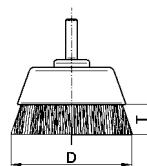

**osborn**

Con filo di acciaio INOX Ø 0,30 mm -  10 pz.

Diametro D	mm	50	75
Codice		D 4014 2050	D 4014 2075
D 4014/2	Cad. €	12,00	16,20
Sporgenza filo T	mm	17	20
Velocità max.	giri/min	4500	4500

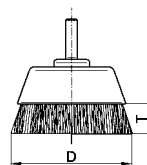

Tipo con filo in nylon abrasivo rivestito con ossido di alluminio

Ad alta elasticità e flessibilità per elevata e uniforme capacità abrasiva senza pericolo di rompersi  
Adatte per sgrossare (tipo **rosso a grana grossa**) e per pulire e lucidare di precisione (tipo **blu a grana fine**) senza pericolo di rovinare superfici in acciaio, alluminio, legno, pietra, ecc.

D 4014/7 - Con filo abrasivo **rosso a grana grossa (80)**, per sgrossare

D 4014/8 - Con filo abrasivo **blu a grana fine (180)**, per pulire e lucidare

Diametro D	mm	50	75
Codice		D 4014 7050	D 4014 7075
D 4014/7	Cad. €	18,00	23,00
Codice		D 4014 8050	D 4014 8075
D 4014/8	Cad. €	19,00	20,80
Sporgenza filo T	mm	17	23
Velocità max.	giri/min	4500	4500

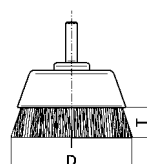

D 4014/7



D 4014/8

## ABC TOOLS Assortimento di spazzole con gambo

Con filo di acciaio ondulato Ø 0,30 mm ad alta resistenza

Gambo Ø 6 mm

Composto da:

2 spazzole a disco Ø 50 e 75 mm

1 spazzola a pennello Ø 25 mm

2 spazzole a tazza conica Ø 50 e 75 mm

Codice D 4014 9000	D 4014/9	Cad. €	16,50	 1
--------------------	----------	--------	-------	---



## Spazzole a disco con foro

### Tipo a mazzetti di filo intrecciato

Per lavori gravosi ad elevate velocità di rotazione - Di elevata durata e resistenza alla rottura  
Ideali per sbavare, rimuovere ruggine, vernici, scorie, disincrostare e cordoni di saldatura

#### Con foro filettato M 14x2

**Calotta bombata** per effettuare lavori in zone di difficile accesso, su spigoli e superfici irregolari

**D 4015/3** - **ABC TOOLS** - Con filo di **acciaio temperato Ø 0,50 mm**

**D 4015/4** - **osborn** - Con filo di **acciaio temperato Ø 0,50 mm**

**D 4015/5** - **osborn** - Con filo di **acciaio temperato Ø 0,50 mm** - Con attacco **X-LOCK**

**D 4015/7** - **osborn** - Con filo di **acciaio inossidabile Ø 0,50 mm** - INOX

Diametro D	mm	100	115
Codice		D 4015 3100	D 4015 3115
<b>D 4015/3</b>	Cad. €	<b>15,10</b>	<b>17,60</b>
Codice		D 4015 4100	D 4015 4115
<b>D 4015/4</b>	Cad. €	<b>17,60</b>	<b>25,90</b>
Codice		D 4015 5100	—
<b>D 4015/5</b>	Cad. €	<b>35,70</b>	—
Codice		D 4015 7100	D 4015 7115
<b>D 4015/7</b>	Cad. €	<b>43,00</b>	<b>75,00</b>
Largh. fascia A ca.	mm	13	15
Sporgenza filo T	mm	22	20
Mazzetti di filo	n°	18	18
Velocità max.	giri/min	12500	12500



#### Con foro filettato M 14x2 e attacco X-LOCK

**Diametro "D" 125 mm** - Larghezza fascia "A" 13 mm - Sporgenza filo "T" 28 mm

Velocità max. 12500 giri/min

**D 4016/2** - Con filo di **acciaio temperato Ø 0,50 mm**

**D 4016/3** - Con filo di **acciaio inossidabile Ø 0,50 mm** - INOX

Codice D 4016 2125	<b>D 4016/2</b>	Cad. €	<b>45,50</b>		1
Codice D 4016 3125	<b>D 4016/3</b>	Cad. €	<b>81,50</b>		1

#### Con foro non filettato Ø 22,2 mm

**D 4015/6** - **ABC TOOLS** - Con filo di **acciaio temperato Ø 0,50 mm**

**D 4015/8** - **osborn** - Con filo di **acciaio temperato Ø 0,50 mm**

**D 4015/9** - **osborn** - Con filo di **acciaio inossidabile Ø 0,50 mm** - INOX

Diametro D	mm	115	125	150	178
Codice		D 4015 6115	—	D 4015 6150	D 4015 6178
<b>D 4015/6</b>	Cad. €	<b>18,90</b>	—	<b>26,70</b>	<b>32,60</b>
Codice		D 4015 8115	D 4015 8125	—	D 4015 8178
<b>D 4015/8</b>	Cad. €	<b>27,50</b>	<b>30,60</b>	—	<b>46,50</b>
Codice		D 4015 9115	D 4015 9125	—	D 4015 9178
<b>D 4015/9</b>	Cad. €	<b>53,50</b>	<b>60,50</b>	—	<b>120,00</b>
Largh. fascia A ca.	mm	12	13	13	13
Sporgenza filo T	mm	23	38	37	42
Mazzetti di filo	n°	20	20	24	30
Velocità max.	giri/min	12500	12500	12000	12000



#### Tipo con filo di acciaio ottonato ondulato flessibile Ø 0,30 mm - Foro filettato M 14x2

Adatte per irruvidire superfici, sbavare, disincrostare, rimozione di scorie, smalti e pulizia  
Rendono le superfici omogenee e lucide

**Calotta bombata** per effettuare lavori in zone di difficile accesso, su spigoli e superfici irregolari

**Diametro "D" 100 mm** - Larghezza fascia "A" ca. 10 mm - Sporgenza filo "T" 20 mm

Velocità max. 10000 giri/min

Codice D 4016 7100	<b>D 4016/7</b>	Cad. €	<b>13,00</b>		1
--------------------	-----------------	--------	--------------	--	---



#### Con foro filettato M 14x2 - Velocità max. 12500 giri/min

**D 4016/8** - Con filo di **acciaio temperato Ø 0,30 mm**

**Diametro "D" 100 mm** - Larghezza fascia "A" 10 mm - Sporgenza filo "T" 20 mm

**D 4016/9** - Con filo di **acciaio inossidabile Ø 0,30 mm** - INOX

**Diametro "D" 100 mm** - Larghezza fascia "A" 13 mm - Sporgenza filo "T" 22 mm

Codice D 4016 8100	<b>D 4016/8</b>	Cad. €	<b>28,60</b>		1
Codice D 4016 9100	<b>D 4016/9</b>	Cad. €	<b>56,50</b>		1



**XLOCK**

D 4015/5 - Foro filettato M 14x2



D 4015/3 e D 4015/4 - Foro filettato M 14x2



Foro non filettato Ø 22,2 mm

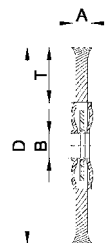

Foro filettato M 14x2



**XLOCK**

D 4016/2

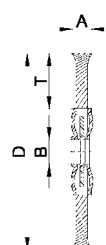

Foro non filettato Ø 22,2 mm

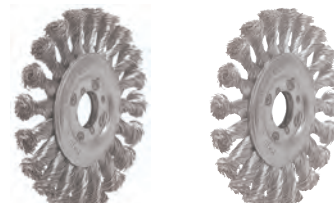

D 4015/6 e 4015/8 D 4015/9 - INOX

Foro filettato M 14x2



**XLOCK**

D 4016/8



## Spazzole a disco con foro

**osborn**

Tipo con filo a mazzetti di acciaio ottonato ondulato e flessibile Ø 0,27 mm

**Foro filettato M 14x2** - Filo rinforzato ad elevata resistenza

Adatte per irruvidire superfici, sbavare, disincrostare, rimozione di scorie, smalti e pulizia

Rendono le superfici omogenee e lucide e sono ideali per lavorazioni in zone di difficile accesso

**Diametro "D" 115 mm** - Larghezza fascia "A" ca. 12 mm - Sporgenza filo "T" 28 mm

Velocità max. 12000 giri/min

Codice D 4017 5115	<b>D 4017/5</b>	Cad. €	<b>24,80</b>		1
--------------------	-----------------	--------	--------------	---	---



## Spazzole a tazza con foro

Adatte per irruvidire superfici, sbavare, disincrostare, rimozione di scorie, smalti e pulizia

Rendono le superfici omogenee e lucide e sono ideali per lavorazioni in zone di difficile accesso

Tipo con foro non filettato Ø 22,2 mm

**osborn** - Con filo di acciaio ondulato Ø 0,30 mm

Diametro D	mm	75*	80	100	125	150
Codice		D 4019 4075	D 4019 4080	D 4019 4100	D 4019 4125	D 4019 4150
<b>D 4019/4</b>	Cad. €	<b>20,70</b>	<b>25,80</b>	<b>35,10</b>	<b>51,00</b>	<b>56,00</b>
Sporgenza filo T	mm	23	25	30	30	40
Velocità max.	giri/min	12500	8500	8500	6500	4500
Adatte su smerigliatrici	mm	125	180	180	230	230

\* Foro non filettato Ø 16 mm



Tipo con foro filettato M14x2 e attacco X-LOCK

**D 4019/5** - **osborn** - Con filo di acciaio ondulato Ø 0,30 mm

**D 4019/55** - **osborn** - Con filo di acciaio inossidabile ondulato Ø 0,30 mm - INOX

Diametro D	mm	60	75
Codice		D 4019 5060	D 4019 5075
<b>D 4019/5</b>	Cad. €	<b>20,50</b>	<b>33,50</b>
Codice		D 4019 5560	D 4019 5575
<b>D 4019/55</b>	Cad. €	<b>29,50</b>	<b>50,50</b>
Sporgenza filo T	mm	20	23
Velocità max.	giri/min	12500	12500



Tipo con foro filettato M 14x2

**D 4019/6** - **FABC TOOLS** - Con filo di acciaio ottonato ondulato Ø 0,30 mm

**D 4019/7** - **osborn** - Con filo di acciaio ondulato Ø 0,30 mm

**D 4019/8** - **osborn** - Con filo di acciaio inossidabile ondulato Ø 0,30 mm - INOX

Diametro D	mm	60	75	80	100	125	150
Codice	D 4019 ...	6060	6075	6080	6100	6125	6150
<b>D 4019/6</b>	Cad. €	<b>8,30</b>	<b>8,95</b>	<b>10,20</b>	<b>11,90</b>	<b>17,20</b>	<b>22,20</b>
Codice	D 4019 ...	7060	7075	7080	7100	7125	7150
<b>D 4019/7</b>	Cad. €	<b>15,10</b>	<b>30,90</b>	<b>30,10</b>	<b>38,80</b>	<b>54,00</b>	<b>60,00</b>
Codice	D 4019 ...	8060	8075	8080	8100	—	—
<b>D 4019/8</b>	Cad. €	<b>22,90</b>	<b>46,00</b>	<b>48,80</b>	<b>68,50</b>	—	—
Sporgenza filo T	mm	21	23	25	30	30	40
Velocità max.	giri/min	12500	12500	8500	8500	6500	4500
Adatte su smerigliatrici	mm	115	115	180	180	230	230

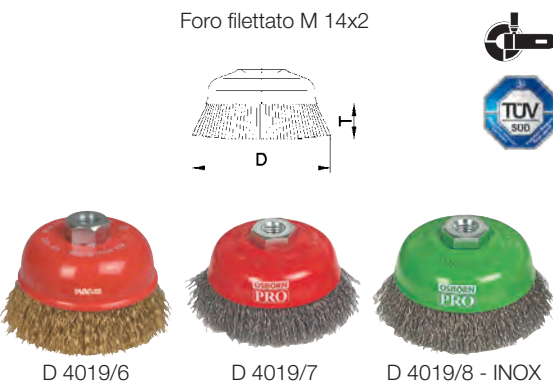

**osborn** - **LONGLIFE**

Con filo di acciaio ondulato Ø 0,30 mm ritorto a micromazzetti

Ideali per lavori molto pesanti e su grandi superfici

Diametro D	mm	60	80	100
Codice		D 4019 9060	D 4019 9080	D 4019 9100
<b>D 4019/9</b>	Cad. €	<b>21,40</b>	<b>40,40</b>	<b>49,30</b>
Sporgenza filo T	mm	20	25	22
Velocità max.	giri/min	12500	12500	8500
Adatte su smerigliatrici	mm	115	125	180



**FABC TOOLS** - Con filo di acciaio ritorto a mazzetti Ø 0,50 mm

Diametro D	mm	65	80	110
Codice		D 4020 0065	D 4020 0080	D 4020 0110
<b>D 4020/0</b>	Cad. €	<b>11,60</b>	<b>22,00</b>	<b>25,90</b>
Sporgenza filo T	mm	20	20	20
Mazzetti	n°	18	22	30
Velocità max.	giri/min	12500	8500	6500
Adatte su smerigliatrici	mm	115	125	180



## osborn Spazzole a tazza con foro

Adatte per irruvidire superfici, sbavare, disincrostare, rimozione di scorie, smalti e pulizia. Rendono le superfici omogenee e lucide e sono ideali per lavorazioni in zone di difficile accesso.

**Tipo con anello di trattenuta** che evita l'eccessiva espansione del filo, può essere rimosso aumentando la sporgenza filo «T», per utilizzare la spazzola fino al suo completo consumo.

**Con filo ad alta resistenza**

Le spazzole Ø 80÷120 mm sono adatte per lavori molto pesanti e su grandi superfici.

**D 4020/1 - Con foro filettato M 14x2**

**D 4020/3 - Con foro non filettato Ø 22,2 mm**

Diametro D	mm	65*	75	80	100	120
<b>Codice</b>		<b>D 4020 1065</b>	<b>D 4020 1075</b>	<b>D 4020 1080</b>	<b>D 4020 1100</b>	<b>D 4020 1120</b>
<b>D 4020/1</b>	Cad. €	<b>20,80</b>	<b>23,70</b>	<b>41,90</b>	<b>49,30</b>	<b>59,50</b>
<b>Codice</b>		—	—	—	—	<b>D 4020 3120</b>
<b>D 4020/3</b>	Cad. €	—	—	—	—	<b>55,00</b>
Sporgenza filo T	mm	20	20 + 11	20 + 11	20 + 14	20 + 15
Mazzetti	n°	18	18	22	26	30
Velocità max.	giri/min	12500	11000	8500	8500	6500
Adatte su smerigliatrici	mm	115	125	180	180	230

\* Senza anello di trattenuta

**Tipo senza anello di trattenuta - Con foro filettato M 14x2**

**D 4020/6 - Con filo di acciaio Ø 0,35 mm**

**D 4020/8 - Con filo di acciaio inossidabile Ø 0,50 mm - INOX**

Sporgenza filo T 20 mm - Mazzetti n° 18 - Velocità max. giri/min 12500 - Adatte su smerigliatrici mm 115

<b>Codice D 4020 6065</b>	<b>D 4020/6</b>	Cad. €	<b>23,50</b>	1
<b>Codice D 4020 8065</b>	<b>D 4020/8</b>	Cad. €	<b>47,00</b>	1

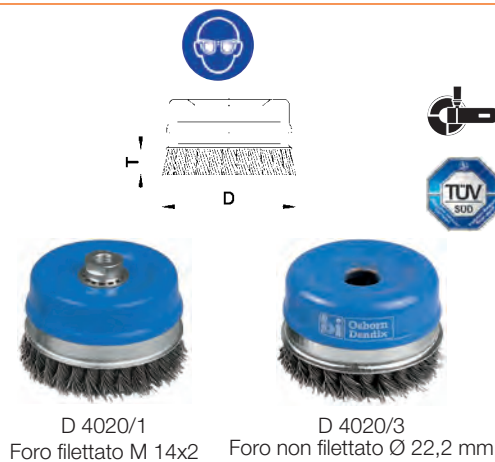

D 4020/1 Foro filettato M 14x2      D 4020/3 Foro non filettato Ø 22,2 mm

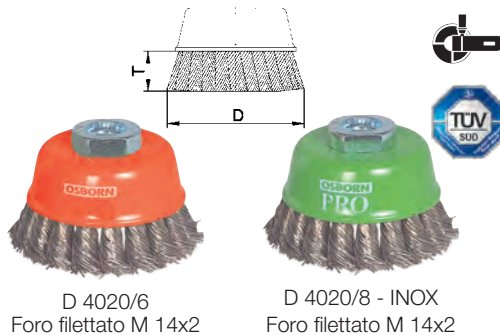

D 4020/6 Foro filettato M 14x2      D 4020/8 - INOX Foro filettato M 14x2

**Tipo con foro filettato M 14x2 e attacco X-LOCK**

**D 4030/9 - Con filo di acciaio Ø 0,35 mm**

**D 4030/95 - Con filo di acciaio inossidabile Ø 0,50 mm - INOX**

Sporgenza filo T 20 mm - Mazzetti n° 18 - Velocità max. giri/min 12500

<b>Codice D 4020 9065</b>	<b>D 4020/9</b>	Cad. €	<b>27,75</b>	1
<b>Codice D 4020 9565</b>	<b>D 4020/95</b>	Cad. €	<b>50,75</b>	1



D 4020/9      D 4020/95 - INOX

## ADATTATORE\* X-LOCK + ATTACCO FILETTATO M14

\*Adattatore combinato brevettato

- Le spazzole possono essere utilizzate con smerigliatrici angolari con attacco X-LOCK (E 1020/3 pag. 438)
- Sistema utilizzabile anche su smerigliatrici con attacco tradizionale.



## osborn Spazzole a disco per finitura

Adatte per la finitura delle superfici, le rendono lucide ed omogenee.

**Filo flessibile di acciaio ondulato Ø 0,30 mm, ad alta resistenza**

**D 4053/2 - A fascia larga**

**D 4053/3 - A fascia extra larga**

Diametro D	mm	150	200	250
<b>Codice</b>		<b>D 4053 2150</b>	<b>D 4053 2200</b>	—
<b>D 4053/2</b>	Cad. €	<b>36,40</b>	<b>51,00</b>	—
<b>Codice</b>		<b>D 4053 3150</b>	<b>D 4053 3200</b>	<b>D 4053 3250</b>
<b>D 4053/3</b>	Cad. €	<b>51,00</b>	<b>75,00</b>	<b>106,00</b>
Largh. A D 4053/2	mm	24	33	—
Largh. A D 4053/3	mm	32	42	42
Sporgenza filo T	mm	43	55	63
Foro B	mm	20	32	20
Riduttori per Ø foro	da	1/2" - 5/8"	13 - 15 - 16 - 19 - 20 - 7/8" - 1"	
Velocità max.	giri/min	6000	4500	3600

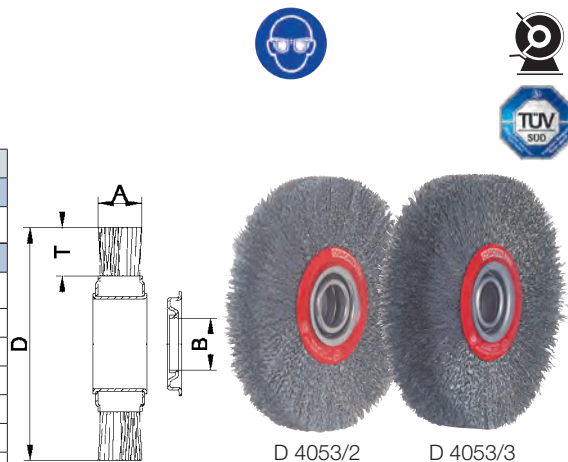

D 4053/2      D 4053/3



## Spazzole a disco per sbavatura

Adatte per sbavare, satinare, irruvidire, disincrostare, rimozione di scorie, smalti, ecc.  
Spazzole ad alta densità e con sporgenza filo "T" ridotta per una maggiore aggressività ed asportazione di materiale

### Tipo con possibilità di impiego accoppiato

Per una superficie di lavoro più larga, si possono accoppiare più spazzole sullo stesso albero

**osborn** - Qualità industriale

Con filo di acciaio ondulato Ø 0,30 mm, ad elevata resistenza - A fascia stretta

Diametro D	mm	100	125	150	178	200	250
<b>Codice</b>	<b>D 4054 ....</b>	<b>1100</b>	<b>1125</b>	<b>1150</b>	<b>1178</b>	<b>1200</b>	<b>1250</b>
<b>D 4054/1</b>	Cad. €	<b>20,30</b>	<b>20,80</b>	<b>24,90</b>	<b>28,70</b>	<b>36,80</b>	<b>68,50</b>
Largh. fascia A ca.	mm	13	15	16	18	19	22
Sporgenza filo T	mm	23	35	32	45	32	35
Foro B	mm	16	16	16	20	20	25
Velocità max.	giri/min	8000	6000	6000	6000	4500	3600

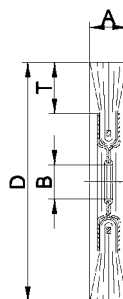

### Tipo per impiego singolo

Fornite con serie di anelli riduttori per impiego su diversi fori di attacco

**ABC tools**

Con filo di acciaio ottonato ondulato Ø 0,30 mm, ad elevata resistenza

#### D 4054/2 - A fascia stretta

#### D 4054/4 - A fascia larga

Diametro D	mm	100	125	150	200
<b>Codice</b>	<b>D 4054 2100</b>	<b>D 4054 2125</b>	<b>D 4054 2150</b>	<b>D 4054 2200</b>	
<b>D 4054/2</b>	Cad. €	<b>13,60</b>	<b>15,50</b>	<b>17,70</b>	<b>32,00</b>
<b>Codice</b>	<b>D 4054 4100</b>	<b>D 4054 4125</b>	<b>D 4054 4150</b>	<b>D 4054 4200</b>	
<b>D 4054/4</b>	Cad. €	<b>14,70</b>	<b>15,80</b>	<b>19,30</b>	<b>32,10</b>
Largh. A ca. mm	D 4054/2	16	18	18	20
Largh. A ca. mm	D 4054/4	20	25	25	25
Sporgenza filo T	mm	17	30	29	42
Foro B	mm	20		32	
Riduttori per Ø foro	da	1/2" - 5/8"		13 - 15 - 16 - 19 - 20 - 7/8" - 1"	
Velocità max.	giri/min	8000	6000	6000	4500

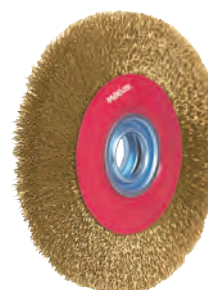
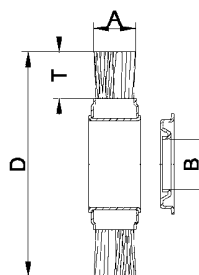

**osborn** - Qualità industriale

Con filo di acciaio ondulato Ø 0,30 mm, ad elevata resistenza

#### D 4054/5 - A fascia larga

#### D 4054/7 - A fascia extra larga

Diametro D	mm	75	100	125	150	178	200	250	300
<b>Codice</b>	<b>D 4054 ....</b>	<b>5075</b>	<b>5100</b>	<b>5125</b>	<b>5150</b>	<b>5178</b>	<b>5200</b>	<b>5250</b>	<b>5300</b>
<b>D 4054/5</b>	Cad. €	<b>28,80</b>	<b>27,50</b>	<b>30,90</b>	<b>44,30</b>	<b>53,00</b>	<b>70,00</b>	<b>101,00</b>	<b>130,00</b>
<b>Codice</b>	<b>D 4054 ....</b>	—	—	<b>7125</b>	<b>7150</b>	<b>7178</b>	<b>7200</b>	<b>7250</b>	—
<b>D 4054/7</b>	Cad. €	—	—	<b>48,10</b>	<b>58,00</b>	<b>72,00</b>	<b>99,50</b>	<b>137,00</b>	—
Largh. A ca. mm	D 4054/5	19	22	28	25	26	28	35	32
Largh. A ca. mm	D 4054/7	—	—	30	38	38	38	48	—
Sporgenza filo T	mm	16	23	30	30	38	38	47	50
Foro B	mm	20	20	20	32	32	32	32	32
Riduttori per Ø foro	da	1/2" - 5/8"		13-15-16-19-20-7/8" - 1"					
Velocità max.	giri/min	10000	8000	6000	4500	3600	3000		

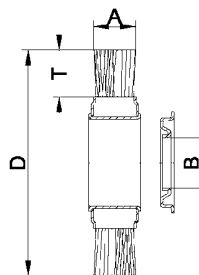

Con filo in acciaio inossidabile - INOX

Diametro D	mm	150	200	250
<b>Codice</b>	<b>D 4054 6150</b>	<b>D 4054 6200</b>	<b>D 4054 6250</b>	
<b>D 4054/6</b>	Cad. €	<b>125,00</b>	<b>186,00</b>	<b>238,00</b>
Largh. fascia A ca.	mm	21	20	28
Sporgenza filo T	mm	25	38	47
Foro B	mm	32	32	32
Riduttori per Ø foro	da	13-15-16-19-20-7/8" - 1"		
Velocità max.	giri/min	6000	4500	3600

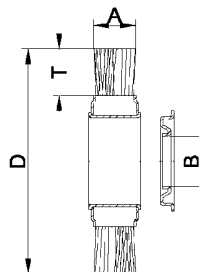

### Esecuzione con foro a doppia chiavetta di trascinamento - A fascia extra larga

Adatte per smerigliatrici da banco e indicate per la sbavatura di tubi, barre e profilati

Filo in acciaio ondulato Ø 0,35 mm, ad elevata resistenza

#### Diametro «D» 250 mm

Larghezza fascia «A» 55 mm - Sporgenza filo «T» 45 mm

Fornite complete di attacco ed equilibrate

<b>Foro B Ø</b>	mm	<b>50,8</b>
<b>Codice</b>		<b>D 4054 9508</b>
<b>D 4054/9</b>	Cad. €	<b>280,00</b>
Dim. chiavetta S x L	mm	13,2x7,1
Velocità max.	giri/min	3600

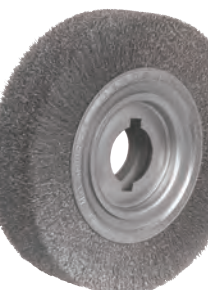
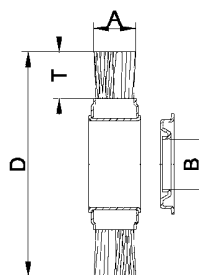
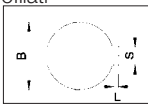

## osborn Spazzole a disco per sbavatura

Adatte per sbavare, satinare, irruvidire, disincrostare, rimozione di scorie, smalti, ecc.  
Spazzole ad alta densità e con sporgenza filo "T" ridotta per una maggiore aggressività e asportazione di materiale

### Tipo con filo di acciaio temperato Ø 0,50 mm ritorto a mazzetti

Per lavori gravosi ad elevate velocità di rotazione - Di elevata durata e resistenza alla rottura

Diametro D	mm	200	250
Codice		D 4055 0200	D 4055 0250
D 4055	Cad. €	46,40	86,00
Largh. fascia A ca.	mm	13	15
Sporgenza filo T	mm	42	42
Foro B	mm	20	25,4
Mazzetti di filo	n°	34	48
Velocità max.	giri/min	8500	4500

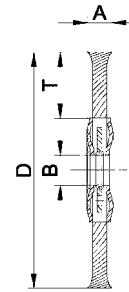

### Tipo con setole in nylon ricoperte da abrasivo al carburo di silicio - Qualità industriale

Per sbavare e lisciare metalli, legno e materiali sintetici - Idonee per la lavorazione a secco o ad umido  
Estremamente flessibili si adattano al pezzo da lavorare senza intasare la superficie di lavoro  
Resistenti ad acidi a bassa concentrazione e a soluzioni alcaline  
Per una superficie di lavoro più larga, si possono accoppiare più spazzole sullo stesso albero  
Larghezza fascia A ca. 18 mm - Velocità max. 6000 giri/min - 2 pz.

Diametro D	mm	150	200
Codice		D 4057 1150	D 4057 1200
D 4057/1 - Grana 80	Cad. €	64,50	121,00
Codice		D 4057 2150	D 4057 2200
D 4057/2 - Grana 120	Cad. €	64,50	121,00
Codice		D 4057 3150	D 4057 3200
D 4057/3 - Grana 180	Cad. €	68,50	121,00
Sporgenza filo T	mm	32	35
Foro B	mm	13	19

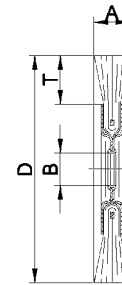

## Spazzole per stampisti, orafi, odontotecnici

Tipo in filo metallico ondulato - Ø 0,10 mm - Gambo Ø 2,35 mm

Forma a pennello - Ø 6 mm - Velocità max. 20000 giri/min

Codice D 4062 1000	D 4062/1	In acciaio	Cad. €	2,78		20
Codice D 4062 2000	D 4062/2	In ottone	Cad. €	2,78		20
Codice D 4062 3000	D 4062/3	In acciaio INOX	Cad. €	3,50		20

Forma a tazza - Ø 10 mm - Velocità max. 20000 giri/min

Codice D 4063 1000	D 4063/1	In acciaio	Cad. €	3,50		20
Codice D 4063 2000	D 4063/2	In ottone	Cad. €	3,50		20
Codice D 4063 3000	D 4063/3	In acciaio INOX	Cad. €	3,75		20

Forma a disco - Ø 18 mm - Velocità max. 20000 giri/min

Codice D 4064 1000	D 4064/1	In acciaio	Cad. €	2,35		20
Codice D 4064 2000	D 4064/2	In ottone	Cad. €	2,35		20
Codice D 4064 3000	D 4064/3	In acciaio INOX	Cad. €	3,65		20



Tipo di cotone filato bianco - Forma a fungo - Ø 22 mm - Velocità max. 18000 giri/min

Codice D 4066 0000	D 4066	Cad. €	3,65		20
--------------------	--------	--------	------	--	----



## Perni portaspazzole

Nichelati - Con dado e rondella - Gambo Ø 6x30 mm - Per spazzole fino a Ø 100 mm

Per spazzole con foro Ø	mm	10	13
Codice		D 4068 9010	D 4068 9013
D 4068/9	Cad. €	16,20	33,70
Lunghezza totale	mm	65	70



## ABC TOOLS Spazzole in panno

Per pulitura e lucidatura di metalli e plastica - In tessuto di cotone, ventilati  
Per impiego con smerigliatrici e pulitrici elettriche - Velocità ideale per lucidatura oltre 30 m/sec  
Spessore 12 mm - Diametro del foro 20 mm - Velocità max. 6000 giri/min

Diametro	mm	150	200
Codice		D 4069 0150	D 4069 0200
D 4069	Cad. €	6,30	10,00



## osborn Spazzole in panno per lucidatura

Per impiego con smerigliatrici e pulitrici elettriche portatili e da banco  
Si possono utilizzare singolarmente o in serie aumentando in questo modo la superficie di lavoro



Ø 100 mm



Ø 150 mm



Ø 150-200 mm

### Tipo per lucidatura

#### Esecuzione in Sisal a 4 strati

Con impregnatura per lucidatura preliminare su acciaio e acciaio inossidabile

Larghezza singola spazzola 17,4 mm

Diametro	mm	100	150	200
Codice		<b>D 4070 1100</b>	<b>D 4070 1150</b>	<b>D 4070 1200</b>
<b>D 4070/1</b>	Cad. €	<b>15,50</b>	<b>26,20</b>	<b>30,90</b>
Foro Ø	mm	20	20	20
Riduttore per foro Ø	mm	10	14	14

#### Esecuzione in tessuto ad 8 strati

Per lucidare acciaio, acciaio inossidabile e lucidatura preliminare su metalli non ferrosi

Larghezza singola spazzola 15 mm - In confezione da 2 pz.

Diametro	mm	100	150	200
Codice		<b>D 4070 2100</b>	<b>D 4070 2150</b>	<b>D 4070 2200</b>
<b>D 4070/2</b>	La conf. €	<b>18,60</b>	<b>35,40</b>	<b>44,40</b>
Foro Ø	mm	20	20	20
Riduttore per foro Ø	mm	10	14	14

#### Esecuzione in tessuto finissimo a 10 strati

Per finitura a specchio di tutti i tipi di metalli

Larghezza singola spazzola 10 mm - In confezione da 2 pz.

Diametro	mm	100	150	200
Codice		<b>D 4070 3100</b>	<b>D 4070 3150</b>	<b>D 4070 3200</b>
<b>D 4070/3</b>	La conf. €	<b>14,10</b>	<b>22,60</b>	<b>33,60</b>
Foro Ø	mm	20	20	20
Riduttore per foro Ø	mm	10	14	14

#### VELAX - Paste per lucidare

Da applicare alle spazzole in panno o direttamente sulla superficie da lavorare

**D 4071/1 - Per lucidatura preliminare di metalli non ferrosi** - Colore giallo

**D 4071/2 - Per lucidatura preliminare di tutti i metalli** - Colore verde

**D 4071/3 - Per lucidatura di tutti i metalli** - Colore bianco

Codice D 4071 1000	<b>D 4071/1</b>	Giallo	Cad. €	<b>6,20</b>		1
Codice D 4071 2000	<b>D 4071/2</b>	Verde	Cad. €	<b>6,60</b>		1
Codice D 4071 3000	<b>D 4071/3</b>	Bianco	Cad. €	<b>8,70</b>		1

#### Serie di spazzole e paste per lucidare

composta da:  
2 spazzole in Sisal a 4 strati Ø 100 mm, Ø foro 10 mm  
2 spazzole in tessuto a 8 strati Ø 100 mm, Ø foro 10 mm  
2 spazzole in tessuto finissimo a 10 strati Ø 100 mm, Ø foro 10 mm  
1 pasta per lucidare per tipo colore marrone, bianco, blu  
1 mandrino porta spazzole con gambo Ø 6 mm

Codice D 4071 9000	<b>D 4071/9</b>	Cad. €	<b>98,00</b>		6
--------------------	-----------------	--------	--------------	--	---

#### Tipo con tessuto abrasivo in superficie per satinare, pulire e opacizzare

**D 4073/1 - Grana grossa** - A 2 strati

**D 4073/2 - Grana media** - A 4 strati

**D 4073/3 - Grana fine** - A 4 strati

Diametro	mm	100	150	200
Codice		<b>D 4073 1100</b>	<b>D 4073 1150</b>	<b>D 4073 1200</b>
<b>D 4073/1</b>	Cad. €	<b>10,90</b>	<b>20,10</b>	<b>21,10</b>
Codice		<b>D 4073 2100</b>	<b>D 4073 2150</b>	<b>D 4073 2200</b>
<b>D 4073/2</b>	Cad. €	<b>11,50</b>	<b>21,50</b>	<b>28,20</b>
Codice		<b>D 4073 3100</b>	<b>D 4073 3150</b>	<b>D 4073 3200</b>
<b>D 4073/3</b>	Cad. €	<b>12,20</b>	<b>23,30</b>	<b>31,50</b>
Foro Ø	mm	20	20	20
Riduttore per foro Ø	mm	10	14	14

#### Serie di spazzole in tessuto abrasivo

composta da:  
1 spazzola grana grossa Ø 100 mm, Ø foro 10 mm  
1 spazzola grana media Ø 100 mm, Ø foro 10 mm  
1 spazzola grana fine Ø 100 mm, Ø foro 10 mm  
1 mandrino porta spazzole con gambo Ø 6 mm

Codice D 4073 9000	<b>D 4073/9</b>	Cad. €	<b>61,00</b>		1
--------------------	-----------------	--------	--------------	--	---

#### Mandrino portaspazzole

Con gambo Ø 6 mm, lunghezza 20 mm - Lunghezza totale 50 mm

Codice D 4074 9000	<b>D 4074/9</b>	Cad. €	<b>16,20</b>		4
--------------------	-----------------	--------	--------------	--	---

Dischi di cotone per lucidare → D 5 pag. 423



## LUKAS® Dati tecnici per la scelta delle frese e delle lime rotative

### • Qualità

Le frese e lime rotative LUKAS® sono costruite in acciaio HSS o metallo duro sperimentati a livello pratico e conformi all'attuale stato della tecnica. La produzione viene effettuata con moderne rettificatrici automatiche CNC che garantiscono dentature e angoli di spoglia ottimali per alte prestazioni in qualsiasi applicazione. Inoltre le frese e lime in acciaio HSS subiscono un ulteriore trattamento termico per una costante qualità elevata.

### • Impiego

Le frese e lime LUKAS® permettono di truciolare in modo funzionale diversi tipi di materiali, seguendo accuratamente la dentatura o il taglio conforme al corretto numero di giri.

Il principio generale è il seguente: materiale tenero = dentatura o taglio grosso, materiale duro = dentatura o taglio fine.

### • Attenzione

Le frese LUKAS® in acciaio HSS possono essere montate su tutte le macchine esistenti in commercio, siano esse ad azionamento elettrico o pneumatico. L'eccentricità e le vibrazioni della fresa portano ad un'usura anticipata e alla rottura dei denti.

Una pressione di contatto estrema non comporta un maggiore rendimento, bensì una maggiore usura.

### • Velocità di taglio / numero di giri

La scelta della dentatura e del corretto numero di giri garantisce i migliori risultati durante la truciolatura su una grande varietà di materiali.

Per facilitare il rilevamento del numero di giri in base alla fresa e al tipo di utilizzo fare riferimento alla formula come indicato di seguito:

- Per calcolare il numero di giri utilizzare la seguente formula:

$$r = \frac{v \times 1000}{d \times \pi}$$

### Esempio:

- Fresa LUKAS® codice D 9512 2218
- Ø testa (d) = 12 mm / Velocità di taglio (v) = 150÷300 m/min (HSS / Z2)
- Campo del numero di giri consigliato (r) - 4000÷8000 giri/min

HSS			METALLO DURO		
Dentatura / Taglio	Materiali - Adatte per:		Dentatura / Taglio	Materiali - Adatte per:	
	<b>Z 1</b> grossa	<ul style="list-style-type: none"> <li>• Metalli leggeri (a truciolo lungo)</li> <li>• Leghe leggere</li> <li>• Alluminio</li> <li>• Piombo</li> <li>• Zinco</li> <li>• Resine termoplastiche e termoindurenti</li> <li>• Fibre</li> <li>• Gomma</li> <li>• Legno</li> </ul>		<b>Z 3</b> media	<ul style="list-style-type: none"> <li>• Ghisa acciaiata</li> <li>• Cordoni di saldatura</li> <li>• Acciai temperati e non ad alta resistenza</li> </ul>
	<b>Z 2</b> media	<ul style="list-style-type: none"> <li>• Metalli leggeri (a truciolo corto)</li> <li>• Ottone</li> <li>• Rame / Rame elettrolitico</li> <li>• Bronzo / Bronzo per getti</li> <li>• Zinco</li> <li>• Leghe di magnesio</li> </ul>		<b>Z 4</b> fine	<ul style="list-style-type: none"> <li>• <b>Dentatura a croce fine</b> (tipo diamante)</li> <li>• Acciai ad alto contenuto di leghe</li> <li>• Ghisa resistente alla ruggine, agli acidi ed al calore</li> <li>• Resine</li> <li>• Per maggiore capacità di truciolatura, riduzione delle vibrazioni, truciolo corto</li> </ul>
	<b>Z 3</b> fine	<ul style="list-style-type: none"> <li>• Acciaio legato o non legato</li> <li>• Ghisa acciaiata</li> </ul>		<b>Z 5</b> media	<ul style="list-style-type: none"> <li>• Possibilità di impiego come Z3, ma per finitura di superficie migliore</li> </ul>
	<b>H 2</b> media	<ul style="list-style-type: none"> <li>• Acciaio legato o non legato</li> <li>• Ghisa acciaiata</li> </ul>		<b>Z 9</b> grossa	<ul style="list-style-type: none"> <li>• Leghe di alluminio</li> <li>• Metalli non ferrosi</li> <li>• Resine termoplastiche</li> <li>• Asportazione del truciolo ottimale grazie alle grandi scanalature</li> </ul>
<b>METALLO DURO</b>				<b>Z X</b> media	<ul style="list-style-type: none"> <li>• <b>Dentatura a croce media Per impiego universale su:</b></li> <li>• Acciaio INOX</li> <li>• Acciai ad alto contenuto di leghe</li> <li>• Acciai temperati e non</li> <li>• Resine</li> <li>• Cordoni di saldatura</li> <li>• Elevata ed omogenea asportazione di materiale, tramite fresatura grossolana</li> </ul>
	<b>ZF</b> media	<ul style="list-style-type: none"> <li>• Ghisa acciaiata</li> <li>• Acciai ad alto contenuto di leghe</li> <li>• Acciaio utensile</li> <li>• Ghisa resistente alla ruggine, agli acidi ed al calore</li> <li>• Lega al titanio e al nickel</li> </ul>			
	<b>Z 42</b>	<ul style="list-style-type: none"> <li>• Acciaio e acciaio INOX</li> <li>• Acciai temperati e legati</li> <li>• Acciaio utensile</li> </ul>		<b>Z 42</b>	<ul style="list-style-type: none"> <li>• Acciaio e acciaio INOX</li> <li>• Acciai temperati e legati</li> <li>• Acciaio utensile</li> </ul>



Con gambo cilindrico Ø 6 mm



Forma	201	202	203	204	205	206	207
<b>Codice</b>	D 9512 1201	D 9512 1202	—	D 9512 1204	D 9512 1205	—	—
<b>D 9512/1 - Dentatura Z 1</b> Cad. €	15,00	15,40	—	18,00	13,50	—	—
<b>Codice</b>	D 9512 2201	D 9512 2202	D 9512 2203	D 9512 2204	D 9512 2205	—	—
<b>D 9512/2 - Dentatura Z 2</b> Cad. €	15,00	15,40	14,40	16,30	13,50	—	—
<b>Codice</b>	D 9512 3201	D 9512 3202	D 9512 3203	D 9512 3204	D 9512 3205	D 9512 3206	D 9512 3207
<b>D 9512/3 - Dentatura Z 3</b> Cad. €	15,00	15,40	14,40	13,50	13,50	14,40	13,50
Ø testa x lunghezza tagliente mm	6x16	6x20	6x20	6x18	6x18	6x10	3
Lunghezza totale mm	56	60	60	58	58	60	60



Forma	209	210	210 a	210 b	211	211 a	212
<b>Codice</b>	—	—	—	D 9512 1998	D 9512 1211	D 9512 1999	D 9512 1212
<b>D 9512/1 - Dentatura Z 1</b> Cad. €	—	—	—	13,70	22,30	28,70	31,20
<b>Codice</b>	D 9512 2209	D 9512 2210	—	D 9512 2998	D 9512 2211	D 9512 2999	D 9512 2212
<b>D 9512/2 - Dentatura Z 2</b> Cad. €	14,00	14,20	—	21,00	22,30	26,10	31,20
<b>Codice</b>	D 9512 3209	D 9512 3210	D 9512 3997	D 9512 3998	D 9512 3211	D 9512 3999	D 9512 3212
<b>D 9512/3 - Dentatura Z 3</b> Cad. €	14,00	14,20	13,70	13,70	22,30	26,10	31,20
Ø testa mm	4	4,5	5	6	8	10	12
Lunghezza totale mm	60	60	60	60	60	60	60



Forma	213	214	215	216	217	218
<b>Codice</b>	D 9512 1213	D 9512 1214	—	D 9512 1216	D 9512 1217	—
<b>D 9512/1 - Dentatura Z 1</b> Cad. €	37,20	22,50	—	22,50	23,90	—
<b>Codice</b>	D 9512 2213	D 9512 2214	D 9512 2215	D 9512 2216	—	D 9512 2218
<b>D 9512/2 - Dentatura Z 2</b> Cad. €	37,20	22,50	25,10	22,30	—	27,80
<b>Codice</b>	D 9512 3213	D 9512 3214	D 9512 3215	D 9512 3216	D 9512 3217	D 9512 3218•
<b>D 9512/3 - Dentatura Z 3</b> Cad. €	37,20	22,50	25,10	22,30	23,90	33,00
Ø testa x lunghezza mm	16	10x13	10x20	10x20	12x13	12x18
Lunghezza totale mm	60	53	60	60	53	60



Forma	219	220	251	252	253	254
<b>Codice</b>	D 9512 1219	D 9512 1220	D 9512 1251	D 9512 1252	—	D 9512 1254
<b>D 9512/1 - Dentatura Z 1</b> Cad. €	26,10	26,10	32,40	28,90	—	28,90
<b>Codice</b>	D 9512 2219	—	D 9512 2251	D 9512 2252	—	D 9512 2254
<b>D 9512/2 - Dentatura Z 2</b> Cad. €	26,10	—	32,40	28,90	—	28,90
<b>Codice</b>	D 9512 3219	D 9512 3220	D 9512 3251	D 9512 3252	D 9512 3253	D 9512 3254
<b>D 9512/3 - Dentatura Z 3</b> Cad. €	26,10	26,10	32,40	28,90	29,40	28,90
Testa Ø max. x lunghezza mm	12x20	12x20	12x25	12x25	12x30	12x30
Lunghezza totale mm	60	60	65	65	70	70



• D 9512 3218 - Lunghezza testa 30 mm - Lunghezza totale 70 mm

Per la scelta appropriata delle frese, consultare la tabella riportata a pag. 386



Con gambo cilindrico Ø 6 mm



Forma	255	256	257	259	260	261
Codice	D 9512 1255	—	D 9512 1257	D 9512 1259	D 9512 1260	D 9512 1261
D 9512/1 - Dentatura Z 1	Cad. € 28,90	—	41,70	38,00	37,20	37,80
Codice	D 9512 2255	D 9512 2256	D 9512 2257	D 9512 2259	D 9512 2260	D 9512 2261
D 9512/2 - Dentatura Z 2	Cad. € 28,90	29,70	41,70	38,00	37,20	37,80
Codice	D 9512 3255	D 9512 3256	D 9512 3257	D 9512 3259	D 9512 3260	D 9512 3261
D 9512/3 - Dentatura Z 3	Cad. € 28,90	29,70	41,70	38,00	37,20	37,80
Testa Ø max. x lunghezza	mm 12x30	12x30	16x25	16x30	16x30	16x25
Lunghezza totale	mm 70	70	65	70	70	60



D 4

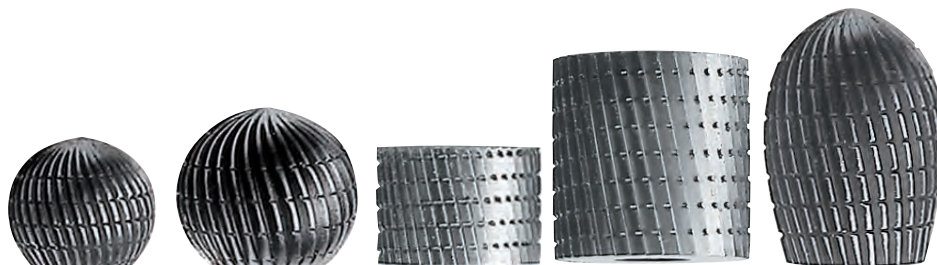

Tipo senza gambo, con foro filettato

Forma	301	302	304	305	321
Codice	—	—	—	D 9512 1305	—
D 9512/1 - Dentatura Z 1	Cad. € —	—	—	68,50	—
Codice	—	—	—	D 9512 2305	D 9512 2321
D 9512/2 - Dentatura Z 2	Cad. € —	—	—	70,50	85,00
Codice	D 9512 3301	D 9512 3302	D 9512 3304	—	—
D 9512/3 - Dentatura Z 3	Cad. € 45,50	120,00	48,40	—	—
Testa Ø max. x lunghezza	mm 20x18	25x22	22x15	30x30	25x35
Filettatura interna	M 8	M 10	M 8	M 10	M 12



Senza rompitruciolo



Forma	323	325*
Codice	D 9512 1323	D 9512 1325
D 9512/1 - Dentatura Z 1	Cad. € 67,00	85,00
Testa Ø max. x lunghezza	mm 20x55	20x55
Filettatura interna	M 10	M 10

\* Particolarmente indicata per alluminio

Per la scelta appropriata delle frese, consultare la tabella riportata a pag. 386

**LUKAS** Gambi cilindrici per frese rotative

Con gambo Ø 6 mm - Adatti per frese D 9512

Filettatura	M	8	10	12
Codice		D 9515 2008	D 9515 2010	D 9515 2012
D 9515/2	Cad. €	10,70	10,60	10,60
Lunghezza totale	mm	50	52	54
	pz.	5	5	5





## LUKAS Assortimento di frese, mole e spazzole rotative

Gambo cilindrico Ø 6 mm - Composto da **26 pezzi**:

- 6 frese rotative **D 9512/1 dentatura Z1** forma 212 - 251 - 252
- D 9512/3 dentatura Z3** forma 212 - 251 - 252
- 2 frese rotative a punta Ø × h testa 12×25 mm dentatura Z1 - Z3
- 6 mole abrasive EKR-Standard **D 9544** Ø × h testa mm 6×10 - 10×20 - 16×32
- D 9555/2** Ø × h testa mm 20×32
- D 9559** Ø testa mm 16 - 32

- 2 mole abrasive NK-Ba dura **D 9547** Ø × h testa mm 16×32 - 32×20
- 1 mola in lega di gomma tenera grana 120 **D 9597** Ø × h testa mm 13×20 forma ZY
- 1 mola in lega di gomma tenera grana 120 Ø × h testa mm 13×20 forma a punta
- 1 mola in lega di gomma tenera grana 120 Ø mm 16 forma sferica
- 1 spazzola rotativa grana 80 **D 9659** Ø × altezza mm 60×30
- 3 spazzole rotative grana 120 **D 9660** Ø × altezza mm 30×10 - 40×20 - 60×30
- 2 spazzole rotative con tessuto grana A 104/80 **D 9674** Ø × altezza mm 40×20
- A 104 **D 9678** Ø × altezza mm 40×20
- 1 spazzola a disco in filo d'acciaio ondulato **D 4011** Ø disco mm 50

In cassetta di resina sintetica, dimensioni LxPxh 350x322x92 mm

Codice **D 9516 3000** **D 9516/3** Cad. € **403,00**  1



## LUKAS Assortimenti di frese rotative

Gambo cilindrico Ø 6 mm

Tipo con frese in acciaio super rapido - HSS, dentatura Z3

Composto da 10 frese:

**D 9512/3** forma 201 - 203 - 205 - 209 - 212 - 218 - 220 - 251 - 252 - 255

Su supporto di plastica con chiusura a vite

Codice **D 9520 2000** **D 9520/2** Dent. Z3 Cad. € **226,00**  1

Composto da 20 frese:

**Dentatura Z3: D 9512/3** forma 201 - 205 - 211 - 212 - 214 - 217 - 219 - 220 - 251 - 252 - 253 - 254 - 255 - 256 - 259 - 261

**Dentatura Z5:** forma cilindrica Ø 3x4 - 6x7 mm  
forma a cono invertito Ø 3x3 - 6x6 mm

Su supporto di legno, dimensioni LxPxh 295x60x17 mm

Codice **D 9521 2000** **D 9521/2** Dent. Z3+Z5 Cad. € **484,00**  1

Tipo con frese in metallo duro, dentatura a croce ZX

Composto da 90 frese:

60 frese **D 9536/8** con 1 pezzo per forma HF 16 - 22 - 23 - 24 - 25 - 32 - 39  
2 pezzi per forma HF 2 - 33 - 35 - 40 - 47 - 102 - 108  
3 pezzi per forma HF 3 - 5 - 6 - 12 - 13 - 14 - 15 - 42 - 43 - 53 - 63 - 103 - 104

4 frese **D 9536/88** con 1 pezzo per forma HF 2 - 3 - 5 - 6

26 frese **D 9537/8** con 1 pezzo per forma HF 23 - 32 - 39 - 33 - 35 - 53 - 63 - 104  
2 pezzi per forma HF 3 - 5 - 6 - 12 - 13 - 14 - 15 - 43 - 103

Su supporto in plexiglas, dimensioni LxPxh 650x150x185 mm

Codice **D 9522 2000** **D 9522/2** Dent. ZX Cad. € **2.755,00**  1



## LUKAS Frese rotative con tagliente frontale

In acciaio super rapido - HSS

Con gambo cilindrico Ø 6 mm

Ideali nelle lavorazioni dove occorrono particolari sagomature



Con doppia testa

Forma	280	281	282	283	284
Codice	<b>D 9526 2280</b>	<b>D 9526 2281</b>	<b>D 9526 2282</b>	<b>D 9526 2283</b>	<b>D 9526 2284</b>
<b>D 9526/2</b> Cad. €	<b>31,00</b>	<b>38,50</b>	<b>30,70</b>	<b>16,00</b>	<b>16,30</b>
Ø testa massimo mm	4	6	6	12	8
Lunghezza testa mm	2	3	3	17	17
Lunghezza totale mm	57	60	60	60	60
Dentatura	Z 12 d	Z 12 d	Z 18 d	Z 24 d	Z 12 d

## LUKAS Barrette per incisori

In acciaio super rapido - HSS - Per impiego su acciai a media resistenza

Diametro	mm	6	12
Codice	<b>D 9527 ....</b>	<b>1006</b>	—
<b>D 9527/1 - Profilo "A"</b> Cad. €	—	<b>13,00</b>	—
Codice	<b>D 9527 ....</b>	—	<b>2012</b>
<b>D 9527/2 - Profilo "B" (100°)</b> Cad. €	—	—	<b>41,80</b>
Lunghezza	mm	80	125



A

B



Con gambo cilindrico Ø 6 mm

Tipo in acciaio super rapido - HSS

Taglio H 2



Acciaio legato e non, ghisa acciaiosa

Taglio ZF

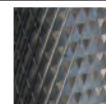

Acciaio utensile, acciaio legato, resistente alla ruggine, al calore e agli acidi, ghisa, titanio e leghe di nichel



Forma	113	142	256
Codice	D 9532 2113	D 9532 2142	D 9532 2256
D 9532/2 - Taglio H 2	Cad. € 16,50	16,60	15,00
Testa Ø max. x lunghezza	mm 6x7	6x15	12x30
Lunghezza totale	mm 60	70	70



#### Tipo in metallo duro

A dentatura fine, simile a quella delle lime, adatta per prevenire intasamenti anche durante la rimozione di materiali teneri. Mantengono l'affilatura per lunghi periodi e di conseguenza permettono di ottenere superfici con ottime finiture.

Con gambo cilindrico Ø 6 mm

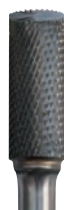

Forma	201	202	204	211
Codice	D 9533 2201	—	D 9533 2204	D 9533 2211
D 9533/2 - Taglio ZF2 media	Cad. € 31,70	—	37,60	41,30
Codice	D 9533 3201	D 9533 3202	D 9533 3204	—
D 9533/3 - Taglio ZF3 fine	Cad. € 28,80	31,30	38,90	—
Testa Ø max. x lunghezza	mm 6x16	6x16	6x18	10x9
Lunghezza totale	mm 50	50	50	49



Forma	251	252	254	255
Codice	D 9533 1251	D 9533 1252	—	D 9533 1255
D 9533/1 - Taglio ZF1 grossa	Cad. € 63,00	57,50	—	54,50
Codice	D 9533 2251	D 9533 2252	D 9533 2254	D 9533 2255
D 9533/2 - Taglio ZF2 media	Cad. € 66,00	68,50	56,00	58,50
Codice	—	—	—	D 9533 3255
D 9533/3 - Taglio ZF3 fine	Cad. € —	—	—	67,00
Testa Ø max. x lunghezza	mm 12x25	12x25	12x25	12x30
Lunghezza totale	mm 65	65	65	70



# LUKAS Frese rotative in metallo duro



Dent. Z 3	Dent. Z 4	Dent. Z 5	Dent. Z 9	Dent. ZX
D 9535/3 D 9536/3	Diamante D 9539/4	D 9536/5	D 9536/9	D 9535/8
Ghisa acciata, cordoni di saldatura, acciai temperati e non temperati ad alta resistenza	Acciai ad alto contenuto di leghe, ghisa resistente alla ruggine, agli acidi ed al calore, resine	Possibilità di impiego come Z 3 ma per la finitura di superficie migliore	Leghe di alluminio, metalli non ferrosi, materie termoplastiche	Acciaio inox ad alto contenuto di leghe, temprato e non, resine e cordoni di saldatura

## Con gambo cilindrico Ø 3 mm

Per l'impiego su mandrini Ø 6 mm, vedere bussolle elastiche D 9618 a pag. 405

Forma HF	0	1	3	4	10	11	13	21	20	22	30	31	32
<b>Codice</b>	D 9535 ...	—	3001	—	—	—	3011	—	3021	—	—	—	3031
<b>D 9535/3</b> - Dentatura Z 3	Cad. €	—	18,50	—	—	—	16,20	—	18,50	—	—	—	10,60
<b>Codice</b>	D 9535 ...	5000	5001	5003	5004	5010	5011	5013	5021	5020	5022	5030	5031
<b>D 9535/5</b> - Dentatura Z 5	Cad. €	11,40	15,30	18,10	23,00	13,40	13,70	22,40	17,00	20,00	18,80	14,20	15,40
<b>Codice</b>	D 9535 ...	—	8001	—	8004	8010	8011	8013	8021	8020	8022	8030	8031
<b>D 9535/8</b> - Dentatura ZX	Cad. €	—	14,90	—	23,90	13,50	13,70	25,90	13,00	22,70	21,40	14,70	15,10
Ø testa x lunghezza tagliente	mm	2x10	3x13	6x7	6x13	2x10	3x13	6x13	3	4	6	3x7	3x13
Lunghezza totale	mm	40	40	37	43	40	40	43	40	34	35	40	40

Forma HF	41	42	43	51	52	90	91	101	100	102	111	112
<b>Codice</b>	D 9535 ...	3041	—	—	3051	—	—	—	3101	—	—	—
<b>D 9535/3</b> - Dentatura Z 3	Cad. €	17,10	—	—	20,80	—	—	—	19,30	—	—	—
<b>Codice</b>	D 9535 ...	5041	5042	5043	5051	5052	5090	5091	5101	5100	5102	5111
<b>D 9535/5</b> - Dentatura Z 5	Cad. €	14,20	15,40	28,40	18,10	26,80	17,10	34,00	16,30	16,30	23,00	18,90
<b>Codice</b>	D 9535 ...	—	8042	8043	8051	8052	—	8091	—	8100	8102	8111
<b>D 9535/8</b> - Dentatura ZX	Cad. €	—	14,70	24,50	14,90	23,40	—	27,00	—	15,10	24,50	14,70
Ø testa x lunghezza tagliente	mm	3x7	3x11	6x13	3x7	6x10	3x7	6x13	3x7	3x13	6x13	3x7
Lunghezza totale	mm	40	40	43	40	40	40	43	40	40	43	40

## Con gambo cilindrico Ø 6 mm

Escluse le frese D 9536/9, tutte le altre (HF2÷HF7) sono fornite con dentatura anche sulla superficie piana della testa

- Senza dentatura sulla superficie piana della testa

Forma HF	1a	2	3	4	5	6	7
<b>Codice</b>	D 9536 3001	D 9536 3002	D 9536 3003	D 9536 3004	D 9536 3005	D 9536 3006	D 9536 3007
<b>D 9536/3</b> - Dentatura Z 3	Cad. €	44,50	36,40	47,80	47,00	55,50	70,00
<b>Codice</b>	—	D 9536 5002	D 9536 5003	—	D 9536 5005	D 9536 5006	—
<b>D 9536/5</b> - Dentatura Z 5	Cad. €	—	40,00	53,50	—	70,00	92,00
<b>Codice</b>	—	D 9536 9002*	—	—	—	D 9536 9006*	D 9536 9007*
<b>D 9536/9</b> - Dentatura Z 9	Cad. €	—	30,80	—	—	—	54,00
<b>Codice</b>	D 9539 4001	D 9539 4002	D 9539 4003	—	D 9539 4005	D 9539 4006	—
<b>D 9539/4</b> - Dentatura Z 4	Cad. €	67,00	40,00	55,00	—	70,00	80,00
Ø testa x lunghezza tagliente	mm	4x13	6x16	8x20	10x13	10x20	12x25
Lunghezza totale	mm	50	50	60	53	60	65

Forma HF	11a	12	13	14	15	16
<b>Codice</b>	D 9536 3011	D 9536 3012	D 9536 3013	D 9536 3014	D 9536 3015	D 9536 3016
<b>D 9536/3</b> - Dentatura Z 3	Cad. €	38,20	29,40	29,80	39,70	48,20
<b>Codice</b>	—	D 9536 5012	D 9536 5013	—	—	—
<b>D 9536/5</b> - Dentatura Z 5	Cad. €	—	37,50	43,20	—	—
<b>Codice</b>	—	D 9536 9012	—	—	D 9536 9015	D 9536 9016
<b>D 9536/9</b> - Dentatura Z 9	Cad. €	—	30,60	—	—	54,00
<b>Codice</b>	D 9539 4011	D 9539 4012	D 9539 4013	D 9539 4014	D 9539 4015	—
<b>D 9539/4</b> - Dentatura Z 4	Cad. €	43,70	31,50	36,20	44,40	58,50
Ø testa x lunghezza tagliente	mm	4x13	6x16	8x20	10x20	12x25
Lunghezza totale	mm	50	50	60	60	65

Per la scelta appropriata delle frese, consultare la tabella riportata a pag. 386



Con gambo cilindrico Ø 6 mm

Forma HF	22	23	24	25	26	27
Codice	D 9536 3022	D 9536 3023	D 9536 3024	D 9536 3025	D 9536 3026	D 9536 3027
D 9536/3 - Dentatura Z 3 Cad. €	33,50	28,50	29,90	35,80	46,60	67,00
Codice	—	—	—	D 9536 9025	—	—
D 9536/9 - Dentatura Z 9 Cad. €	—	—	—	41,90	—	—
Codice	D 9539 4022	D 9539 4023	D 9539 4024	D 9539 4025	D 9539 4026	—
D 9539/4 - Dentatura Z 4 Cad. €	37,60	35,80	36,90	41,70	57,00	—
Ø testa	6	8	10	12	16	20
Lunghezza totale	50	47	49	51	54	58

Forma HF	32	33	34	35	36	42	43
Codice	D 9536 3032	D 9536 3033	D 9536 3034	D 9536 3035	D 9536 3036	D 9536 3042	D 9536 3043
D 9536/3 - Dentatura Z 3 Cad. €	35,70	35,20	45,80	50,50	71,50	38,60	41,10
Codice	D 9539 4032	D 9539 4033	D 9539 4034	D 9539 4035	D 9539 4036	—	D 9539 4043
D 9539/4 - Dentatura Z 4 Cad. €	41,80	46,80	121,00	68,00	83,50	—	59,00
Ø testa x lunghezza tagliente	6x18	10x20	12x20	12x30	16x30	6x18	10x20
Lunghezza totale	50	60	60	70	70	50	60

Forma HF	47	44	45	T*	52	54	53
Codice	D 9536 3047	D 9536 3044	D 9536 3045	D 9536 3048	D 9536 3052	D 9536 3054	D 9536 3053
D 9536/3 - Dentatura Z 3 Cad. €	50,50	40,90	73,00	106,00	47,10	36,90	50,50
Codice	D 9539 4047	—	—	—	—	D 9539 4054	D 9539 4053
D 9539/4 - Dentatura Z 4 Cad. €	70,00	—	—	—	—	51,50	68,00
Ø testa x lunghezza tagliente	12x25	10x13 (60°)	16x13 (90°)	16x10 (45°)	6x10	8x13	12x20
Lunghezza totale	65	53	53	120	50	53	60

• D 9536 9105 - Ø testa 16 mm

Forma HF	61	62	63	102	103	104a	105
Codice	D 9536 3061	D 9536 3062	D 9536 3063	D 9536 3102	D 9536 3103	D 9536 3104	D 9536 3105
D 9536/3 - Dentatura Z 3 Cad. €	47,40	61,50	63,00	38,60	37,90	47,40	69,00
Codice	—	D 9536 9062	D 9536 9063	—	—	D 9536 9104	D 9536 9105*
D 9536/9 - Dentatura Z 9 Cad. €	—	54,50	62,00	—	—	52,50	83,50
Codice	—	D 9539 4062	D 9539 4063	D 9539 4102	D 9539 4103	D 9539 4104	—
D 9539/4 - Dentatura Z 4 Cad. €	—	76,50	76,50	44,30	49,70	57,50	—
Ø testa x lunghezza tagliente	10x15	12x25	12x30	6x18	10x20	12x25	12x30
Lunghezza totale	55	65	70	50	60	65	70

Per la scelta appropriata delle frese, consultare la tabella riportata a pag. 386

# LUKAS Frese rotative in metallo duro

## Dentatura a croce ZX - Secondo DIN 8033

Velocità di rotazione 450÷800 m/min

Con elevata ed omogenea asportazione di materiale, tramite fresatura grossolana

Con gambo cilindrico Ø 6 mm

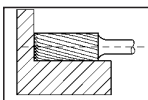

### Dentatura ZX

D 9536/8  
D 9536/88



### Dentatura ZX rivestita al TiAIN

(nitruro di titanio alluminio)  
D 9537/8



Impiego universale su acciaio inox, acciaio ad alto contenuto di leghe, acciai temperati e non, resine e cordoni di saldatura

Impiego come per dentatura ZX, ad alto rendimento con elevato grado di durezza  
Durata della fresa aumentata e maggiore resistenza al calore

### Tipo a cilindro con dentatura frontale - ZYA-S

Forma HF	2	3	5	6
Codice	D 9536 8002	D 9536 8003	D 9536 8005	D 9536 8006
D 9536/8	Cad. € 22,00	27,00	33,30	42,20
Codice	D 9537 8002	D 9537 8003	D 9537 8005	D 9537 8006
D 9537/8 - Riv. TiAIN	Cad. € 31,10	38,20	48,10	58,00
Ø testa x lunghezza tagliente	mm 6x16	8x20	10x20	12x25
Lunghezza totale	mm 58	60	60	65



### Tipo a cilindro senza dentatura frontale - ZYA

Forma HF	2	3	5	6
Codice	D 9536 8802	D 9536 8803	D 9536 8805	D 9536 8806
D 9536/88	Cad. € 20,00	24,70	28,10	38,20
Codice	D 9537 8802	D 9537 8803	D 9537 8805	D 9537 8806
D 9537/88 - Riv. TiAIN	Cad. € 31,10	33,60	41,40	51,50
Ø testa x lunghezza tagliente	mm 6x16	8x20	10x20	12x15
Lunghezza totale	mm 58	60	60	65

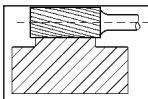

### Tipo a cilindro con testa sferica - WRC

Forma HF	12	13	14	15	16
Codice	D 9536 .... 8012	8013	8014	8015	8016
D 9536/8	Cad. € 21,70	26,80	31,00	40,40	64,50
Codice	D 9537 .... 8012	8013	8014	8015	8016
D 9537/8 - Riv. TiAIN	Cad. € 27,10	37,40	44,90	56,00	85,50
Ø testa x lunghezza tagliente	mm 6x16	8x20	10x20	12x25	16x25
Lunghezza totale	mm 56	60	60	65	65

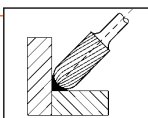

### Tipo a sfera - KUD

Forma HF	22	23	24	25
Codice	D 9536 8022	D 9536 8023	D 9536 8024	D 9536 8025
D 9536/8	Cad. € 22,20	24,70	27,40	32,80
Codice	D 9537 8022	D 9537 8023	—	—
D 9537/8 - Riv. TiAIN	Cad. € 31,40	35,30	—	—
Ø testa	mm 6	8	10	12
Lunghezza totale	mm 56	47	49	51

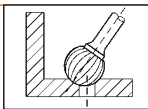

### Tipo ad ogiva - SPG

Forma HF	32	39	33	40	35
Codice	D 9536 .... 8032	8039	8033	8040	8035
D 9536/8	Cad. € 21,40	26,80	28,40	35,30	40,70
Codice	D 9537 .... 8032	8039	8033	8040	8035
D 9537/8 - Riv. TiAIN	Cad. € 32,60	37,30	42,30	48,40	56,00
Ø testa x lunghezza tagliente	mm 6x18	8x20	10x20	12x25	12x30
Lunghezza totale	mm 58	60	60	65	70

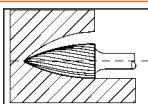

# LUKAS Frese rotative in metallo duro

## Dentatura a croce ZX - Secondo DIN 8033

Velocità di rotazione 450÷800 m/min

Con elevata ed omogenea asportazione di materiale, tramite fresatura grossolana

Con gambo cilindrico Ø 6 mm

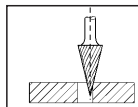

### Dentatura ZX

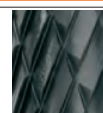
D 9536/8  
D 9536/88

### Dentatura ZX rivestita al TiAlN (nitruro di titanio alluminio) D 9537/8



Impiego universale su acciaio inox, acciaio ad alto contenuto di leghe, acciai temperati e non, resine e cordoni di saldatura

Impiego come per dentatura ZX, ad alto rendimento con elevato grado di durezza  
Durata della fresa aumentata e maggiore resistenza al calore

### Tipo a cono a punta - SKM

Forma HF	42	43	47
Codice	D 9536 8042	D 9536 8043	D 9536 8047
D 9536/8	Cad. € 21,70	27,60	35,30
Codice	D 9537 8042	D 9537 8043	—
D 9537/8 - Riv. TiAlN	Cad. € 30,70	41,70	—
Ø testa x lunghezza tagliente	mm 6x18	10x20	12x25
Lunghezza totale	mm 58	60	65

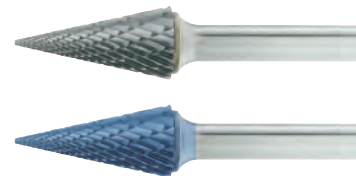

### Tipo a goccia - TRE

Ø testa x lunghezza tagliente 12x20 mm - Lunghezza totale 60 mm

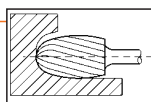

Forma HF	53
Codice	D 9536 8053
D 9536/8	Cad. € 38,40
Codice	D 9537 8053
D 9537/8 - Riv. TiAlN	Cad. € 54,00



### Tipo a cono arrotondato - KEL

Ø testa x lunghezza tagliente 10x30 mm - Lunghezza totale 70 mm

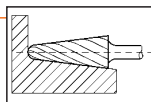

Forma HF	63
Codice	D 9536 8063
D 9536/8	Cad. € 42,70
Codice	D 9537 8063
D 9537/8 - Riv. TiAlN	Cad. € 58,00



### Tipo ad albero - RBF

Forma HF	102	108	103	104
Codice	D 9536 8102	D 9536 8108	D 9536 8103	D 9536 8104
D 9536/8	Cad. € 23,40	27,20	29,20	36,40
Codice	—	—	D 9537 8103	D 9537 8104
D 9537/8 - Riv. TiAlN	Cad. € —	—	43,20	52,00
Ø testa x lunghezza tagliente	mm 6x18	8x20	10x20	12x25
Lunghezza totale	mm 58	60	60	65

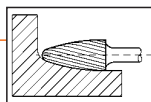

## Assortimenti di frese con dentatura a croce ZX - Secondo DIN 8033

### Tipo con 10 frese D 9536/8

Su supporto di plastica con coperchio con chiusura a vite

Composto da 1 fresa per forma:

HF 2 dim. Ø 6x16 HF 6 dim. Ø 12x25 a cilindro con dentatura frontale	HF 12 dim. Ø 6x16 HF 15 dim. Ø 12x25 a cilindro con testa sferica	HF 22 dim. Ø 6 HF 25 dim. Ø 12 a sfera	HF 32 dim. Ø 6x18 HF 40 dim. Ø 12x25 ad ogiva	HF 102 dim. Ø 6x18 HF 104 dim. Ø 12x25 ad albero
Codice D 9536 1000		D 9536/10		Cad. € 292,00

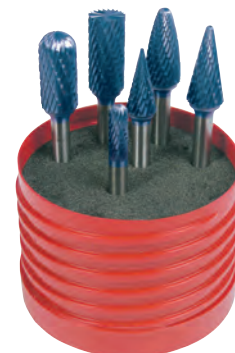

### Tipo con 6 frese D 9537/8 con rivestimento al TiAlN

Su supporto di plastica con coperchio con chiusura a vite

Composto da 1 fresa per forma:

HF 6 dim. Ø 12x25 a cilindro con dentatura frontale	HF 12 dim. Ø 6x16 HF 15 dim. Ø 12x25 a cilindro con testa sferica	HF 43 dim. Ø 10x20 a cono a punta	HF 63 dim. Ø 10x30 a cono arrotondato	HF 103 dim. Ø 10x20 ad albero
Codice D 9537 1000		D 9537/10		Cad. € 292,00

# LUKAS Frese rotative per acciaio e acciaio inossidabile

## Dentatura a croce Z42

Particolarmente adatta per lavorazioni su acciaio e acciaio inossidabile - INOX  
L'elevata quantità dei taglienti garantisce una costante e superiore asportazione di materiale  
Le grandi scanalature migliorano lo scarico del truciolo e riducono la temperatura, in particolare modo nei lavori su acciaio inossidabile

Con gambo cilindrico Ø 6 mm

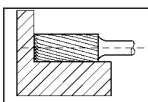

Tipo a cilindro - ZYA

Forma HF	2	3	5	6
Codice	D 9538 2002	D 9538 2003	D 9538 2005	D 9538 2006
D 9538/2	Cad. € 34,00	45,50	50,50	70,50
Ø testa x lunghezza tagliente	mm 6x16	8x20	10x20	12x25
Lunghezza totale	mm 56	60	60	65



Tipo a cilindro con testa sferica - WRC

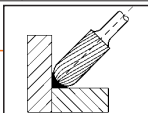

Forma HF	12	13	15	16
Codice	D 9538 2012	D 9538 2013	D 9538 2015	D 9538 2016
D 9538/2	Cad. € 36,20	42,70	50,50	58,50
Ø testa x lunghezza tagliente	mm 6x16	8x20	10x20	12x25
Lunghezza totale	mm 56	60	60	65



Tipo a sfera - KUD

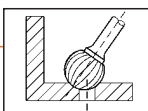

Forma HF	22	23	25	26
Codice	D 9538 2022	D 9538 2023	D 9538 2025	D 9538 2026
D 9538/2	Cad. € 40,70	35,70	37,50	43,60
Ø testa	mm 6	8	10	12
Lunghezza totale	mm 46	48	50	52



Tipo ad ogiva - SPG

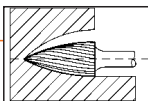

Forma HF	32	33	35	36
Codice	D 9538 2032	D 9538 2033	D 9538 2035	D 9538 2036
D 9538/2	Cad. € 41,60	53,50	47,10	56,00
Ø testa x lunghezza tagliente	mm 6x18	8x20	10x20	12x25
Lunghezza totale	mm 58	60	60	65



Tipo a cono a punta - SKM

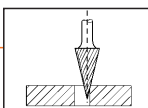

Forma HF	42	43	45	46
Codice	D 9538 2042	D 9538 2043	D 9538 2045	D 9538 2046
D 9538/2	Cad. € 41,00	44,00	48,10	61,50
Ø testa x lunghezza tagliente	mm 6x18	8x20	10x20	12x25
Lunghezza totale	mm 58	60	60	65



Tipo ad albero - RBF

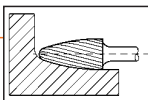

Forma HF	102	103	105	106
Codice	D 9538 2102	D 9538 2103	D 9538 2105	D 9538 2106
D 9538/2	Cad. € 40,40	46,10	48,90	52,50
Ø testa x lunghezza tagliente	mm 6x18	8x20	10x20	12x25
Lunghezza totale	mm 58	60	60	65



## Assortimento di frese con dentatura a croce Z42

Su supporto di plastica con coperchio con chiusura a vite  
Composto da 1 fresa per forma:

				
HF 2 dim. Ø 6x16 HF 6 dim. Ø 12x25	HF 12 dim. Ø 6x16 HF 16 dim. Ø 12x25	HF 22 dim. Ø 6 HF 26 dim. Ø 12	HF 32 dim. Ø 6x18 HF 36 dim. Ø 12x25	HF 102 dim. Ø 6x18 HF 106 dim. Ø 12x25
a cilindro	a cilindro con testa sferica	a sfera	ad ogiva	ad albero
Codice D 9538 1000		D 9538/10		Cad. € 483,00  1



## LUKAS Frese rotative in metallo duro

### Dentatura CAST

L'elevata quantità dei taglienti garantisce una costante e superiore asportazione di materiale

Le grandi scanalature migliorano lo scarico del truciolo e riducono la temperatura

Senza rotture anche se applicata grande forza

Lavorazione scorrevole e priva di vibrazione

Con gambo cilindrico Ø 6 mm



### Esecuzione per la lavorazione della ghisa

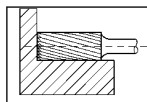

#### Tipo a cilindro - ZYA

Forma HF	2	3	5	6
Codice	D 9538 5002	D 9538 5003	D 9538 5005	D 9538 5006
<b>D 9538/5</b>	<b>35,60</b>	<b>49,50</b>	<b>56,50</b>	<b>72,00</b>
Ø testa x lunghezza tagliente mm	6x16	8x20	10x20	12x25
Lunghezza totale mm	50	60	6	65



#### Tipo a cilindro con testa sferica - WRC

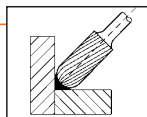

Forma HF	12	13	15	16
Codice	D 9538 5012	D 9538 5013	D 9538 5015	D 9538 5016
<b>D 9538/5</b>	<b>41,10</b>	<b>58,00</b>	<b>61,00</b>	<b>88,50</b>
Ø testa x lunghezza tagliente mm	6x16	8x20	10x20	12x25
Lunghezza totale mm	50	60	60	65



#### Tipo a sfera - KUD

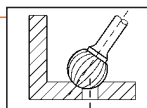

Forma HF	22	23	25	26
Codice	D 9538 5022	D 9538 5023	D 9538 5025	D 9538 5026
<b>D 9538/5</b>	<b>34,60</b>	<b>39,60</b>	<b>41,30</b>	<b>56,50</b>
Ø testa x lunghezza tagliente mm	6x5	8x7	10x9	12x10
Lunghezza totale mm	50	47	49	51



#### Tipo ad ogiva - SPG

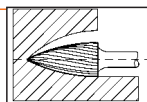

Forma HF	32	33	35	36
Codice	D 9538 5032	D 9538 5033	D 9538 5035	D 9538 5036
<b>D 9538/5</b>	<b>39,60</b>	<b>57,50</b>	<b>65,00</b>	<b>75,50</b>
Ø testa x lunghezza tagliente mm	6x18	8x20	10x20	12x25
Lunghezza totale mm	50	60	60	65



#### Tipo a goccia - TRE

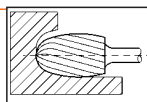

Forma HF	52	53	55	56
Codice	D 9538 5052	D 9538 5053	D 9538 5055	D 9538 5056
<b>D 9538/5</b>	<b>39,60</b>	<b>45,60</b>	<b>53,00</b>	<b>73,50</b>
Ø testa x lunghezza tagliente mm	6x10	8x13	10x16	12x20
Lunghezza totale mm	50	53		60



#### Tipo ad albero - RBF

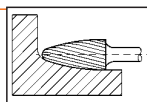

Forma HF	102	103	105	106
Codice	D 9538 5102	D 9538 5103	D 9538 5105	D 9538 5106
<b>D 9538/5</b>	<b>39,60</b>	<b>57,50</b>	<b>65,00</b>	<b>75,50</b>
Ø testa x lunghezza tagliente mm	6x18	8x20	10x20	12x25
Lunghezza totale mm	50	60	60	65





## LUKAS Frese rotative in metallo duro

### Dentatura CAST

L'elevata quantità dei taglienti garantisce una costante e superiore asportazione di materiale. Le grandi scanalature migliorano lo scarico del truciolo e riducono la temperatura. Senza rotture anche se applicata grande forza. Lavorazione scorrevole e priva di vibrazione.

Con gambo cilindrico Ø 6 mm

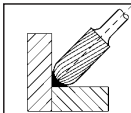

### Esecuzione per la lavorazione del legno

Tipo a cilindro con testa sferica - WRC

Forma HF	16	
Codice	D 9538 7016	
D 9538/7	47,80	
Ø testa x lunghezza tagliente	mm	12x25
Lunghezza totale	mm	65

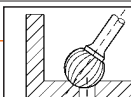

Tipo a sfera - KUD

Forma HF	26	
Codice	D 9538 7026	
D 9538/7	44,10	
Ø testa x lunghezza tagliente	mm	12x10
Lunghezza totale	mm	50

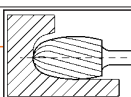

Tipo ad albero - RBF

Forma HF	53	
Codice	D 9538 7053	
D 9538/7	53,50	
Ø testa x lunghezza tagliente	mm	12x20
Lunghezza totale	mm	60

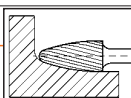

Tipo a goccia - TRE

Forma HF	102	103	
Codice	D 9538 7102	D 9538 7103	
D 9538/7	33,60	44,60	
Ø testa x lunghezza tagliente	mm	6x18	8x20
Lunghezza totale	mm	58	60

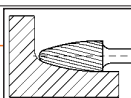

### Esecuzione per la lavorazione di multistrato

Dentatura grossa

Ø testa	mm	3	6	8
Codice		D 9539 5003	D 9539 5006	D 9539 5008
D 9539/5		31,00	53,50	74,00
Tagliente	mm	15	25	28
Gambo	Ø mm	3	6	8
Lunghezza totale	mm	42	64	73



Dentatura fine

Ø testa	mm	6	8	10
Codice		D 9539 6006	D 9539 6008	D 9539 6010
D 9539/6		53,50	74,00	98,50
Tagliente	mm	25	28	30
Gambo	Ø mm	6	8	10
Lunghezza totale	mm	64	73	77



## LUKAS Frese rotative in metallo duro a due taglienti

Per contornare e fresare materie plastiche in genere, circuiti stampati, materiali epossidici, resine rinforzate con fibre, materiali pressati e stratificati - Taglio diamante

Ø testa	mm	3	6	8
Codice		D 9539 8003	D 9539 8006	D 9539 8008
D 9539/8	Cad. €	31,00	63,00	67,00
Lunghezza testa / totale	mm	13 / 40	20 / 60	25 / 80
Gambo	Ø mm	3	6	8



## ABC TOOLS Molette rotative diamantate

Adatte per la lavorazione di acciai temperati nitrurati, carburo di tungsteno, stellite, ferrite, vetro, ceramiche, pietre dure e preziose, quarzi, fibre di carbonio

**GRANA D 126** universale

Tipo con forme diverse

Lunghezza totale 45 mm

Velocità di rotazione consigliate

Ø mm	giri/min minimo	giri/min massimo
1,0 ÷ 3,5	15000	80000
3,6 ÷ 5,4	10000	50000

Gambo Ø 2,35 mm

Forma	12	14	19	21	25	27	29	32
Codice	D 9540 1012	D 9540 1014	D 9540 1019	D 9540 1021	D 9540 1025	D 9540 1027	D 9540 1029	D 9540 1032
<b>D 9540/1</b>	Cad. € <b>6,85</b>	<b>7,40</b>	<b>11,60</b>	<b>9,30</b>	<b>11,40</b>	<b>15,00</b>	<b>11,90</b>	<b>11,90</b>
Ø testa mm	1,8	2,9	1,1 x 2,5	2,1	1,8	2 x 3	5	4
Lunghezza testa mm	-	-	8	8	10	13	2,2	5

Gambo Ø 3 mm

Forma	1	2	3	4	5	6	7	8	9	10
Codice	D 9540 2001	D 9540 2002	D 9540 2003	D 9540 2004	D 9540 2005	D 9540 2006	D 9540 2007	D 9540 2008	D 9540 2009	D 9540 2010
<b>D 9540/2</b>	Cad. € <b>7,30</b>	<b>11,40</b>	<b>19,60</b>	<b>12,60</b>	<b>11,40</b>	<b>11,40</b>	<b>19,60</b>	<b>12,60</b>	<b>15,50</b>	<b>12,60</b>
Ø testa mm	1,2	1,6	6	5	3	4,2	3	6	4,5	5
Lunghezza testa mm	6	8	12	1	6	-	15	5,2	12	2

Tipo per uso industriale, forma cilindrica

D 9540/3 - Al Diamante

D 9540/4 - Al Borazon

Gambi Ø 3 e 6 mm	mm	1	1,2	1,5	1,7	2	2,5	3	3,5
Codice	D 9540 ....	3001	3012	3015	3017	3002	3025	3003	3035
<b>D 9540/3</b>	Cad. €	<b>20,00</b>	<b>20,00</b>	<b>20,00</b>	<b>20,00</b>	<b>20,00</b>	<b>20,00</b>	<b>20,00</b>	<b>20,00</b>
Codice	D 9540 ....	4001	-	4015	-	4002	-	4003	-
<b>D 9540/4</b>	Cad. €	<b>20,00</b>	-	<b>20,00</b>	-	<b>20,00</b>	-	<b>20,00</b>	-
Dimensioni h x L	mm	5 x 40	5 x 40	5 x 40	5 x 40	5 x 40	5 x 40	5 x 40	5 x 50
Gambo D	Ø mm	3	3	3	3	3	3	3	3
Testa Ø d	mm	4	4,5	5	6	7	8	10	
Codice	D 9540 ....	3004	-	3005	3006	3007	3008	3010	
<b>D 9540/3</b>	Cad. €	<b>21,70</b>	-	<b>21,70</b>	<b>25,20</b>	<b>25,20</b>	<b>28,30</b>	<b>34,80</b>	
Codice	D 9540 ....	4004	4045	4005	4006	4007	4008	4010	
<b>D 9540/4</b>	Cad. €	<b>21,70</b>	<b>21,70</b>	<b>21,70</b>	<b>27,80</b>	<b>27,80</b>	<b>30,80</b>	<b>40,40</b>	
Dimensioni h x L	mm	5 x 50	5 x 50	8 x 50	10 x 80	10 x 80	10 x 80	10 x 80	
Gambo D	Ø mm	3	3	3	6	6	6	6	



## ABC TOOLS Lime diamantate per macchine

**GRANA D 126** universale - Impiego su limatrici portatili

Gambo Ø 3 mm - Lunghezza totale 50 mm

Forma piatta

Diamantata su 2 facce

Larghezza	mm	3	5
Codice		D 9540 6003	D 9540 6005
<b>D 9540/6</b>	Cad. €	<b>19,70</b>	<b>21,50</b>
Spess. x lungh. diamantata	mm	1 x 15	2 x 20



Forma triangolare

Diamantata su 3 lati - Lato 3 mm - Lunghezza parte diamantata 20 mm

Codice	D 9540 7003	<b>D 9540/7</b>	Cad. €	<b>21,50</b>	10
--------	-------------	-----------------	--------	--------------	----



Forma tonda

Diametro 3 mm - Lunghezza parte diamantata 20 mm

Codice	D 9540 8003	<b>D 9540/8</b>	Cad. €	<b>19,70</b>	10
--------	-------------	-----------------	--------	--------------	----





Conformi alla EN 12413 con certificato di prodotto rilasciato da 

La velocità di rotazione massima varia a seconda della distanza tra la pinza e la parte posteriore della mola L<sub>0</sub>, a tal proposito prima di utilizzare le mole fare sempre riferimento alla tabella riportata su ogni confezione

Le grane sono conformi secondo norme FEPA

Grossa	Media	Fine
24	30 - 36 - 46 - 60	80 - 100 - 120 - 150

### Dati tecnici per la scelta delle mole abrasive

Qualità	Simboli	Campo d'impiego	Durezza	Velocità di taglio
	EKR-Standard <b>Corindone</b> Con legante ceramico	Acciai bonificati, acciai legati, ghisa, ghisa malleabile, ghisa acciaiosa	M = media N = media	V = ca. 30÷50 m/s
	RKD-Standard <b>Corindone misto</b> Con legante ceramico	Acciai per stampi, ghisa acciaiosa, cordoni di saldatura su acciai legati e non legati, ghisa	M = media O = media P = Dura Q/U = dura/molto dura	V = ca. 30÷50 m/s
	MK-Standard <b>Corindone misto</b> Con legante ceramico	Ghisa grigia, ghisa malleabile, ghisa con contenuto di grafite, ghisa sferoidale	M = media N = media	V = ca. 30÷50 m/s
	NK-Ba-Tenera <b>Corindone misto</b> Con legante resinoide Senza ferro e zolfo	<b>INOX</b> , acciai ad alta e altissima lega, acciai resistenti al calore e agli acidi, ghisa sferoidale, ghisa malleabile, ghisa acciaiosa ad alta lega	I = tenera	V = ca. 40÷50 m/s
	NK-Ba-Dura <b>Corindone misto</b> Con legante resinoide	<b>INOX</b> , acciai ad alta e altissima lega, acciai resistenti al calore e agli acidi, ghisa sferoidale, ghisa malleabile, ghisa acciaiosa ad alta lega	Q/U = dura/molto dura	V = ca. 40÷50 m/s
	Si-Cgr-Standard <b>Carburo di silicio</b> Con legante ceramico	Metallo duro, acciai altamente legati, granito, marmo, staetite, vetro, ceramica	G = molto tenera	V = ca. 25÷40 m/s
	NDW-Standard <b>Carburo misto</b> Con legante ceramico speciale	Acciai per stampi, acciai bonificati, acciai ad alta e altissima lega e temperati	Q/U = dura/molto dura	V = ca. 10÷30 m/s
	SIC-ALU <b>Carburo di silicio</b> Con legante ceramico	Acciai ad alta e altissima lega e temperati, acciai bonificati, metalli non ferrosi	V = molto dura	V = ca. 25÷40 m/s
	Ceramic <b>Ceramica mista</b> Monocristalli di ceramica e legante in alluminio	Acciaio utensile, leghe di titanio e nichel, vetro e metallo duro	L = media	V = ca. 30÷50 m/s

Con gambo Ø 3 mm - Forma 510 cilindrica - ZY

Qualità **EKR-Standard** (Corindone) - In confezione  indivisibile da 20 pz.

Ø x altezza testa	mm	2 x 5	3 x 6	4 x 8	5 x 10	6 x 10	8 x 10	8 x 16	10 x 10	10 x 13	13 x 13
Codice	D 9541 ...	0025	0036	0048	0510	0610	0810	0816	1010	1013	1313
D 9541	Cad. €	2,53	2,30	2,30	2,30	2,30	2,18	2,22	2,18	2,22	2,22
Grana e durezza		120 N	100 N	80 N	80 N	60 N	60 N	60 N	60 N	60 N	46 N
	pz.	20	20	20	20	20	20	20	20	20	20

Qualità **RKD-Standard** (Corindone misto) - In confezione  indivisibile da 20 pz.





Ø x altezza testa	mm	2 x 5	3 x 6	4 x 8	5 x 10	6 x 10	8 x 10	8 x 16	10 x 10	13 x 13
Codice	D 9542 ...	0025	0036	0048	0510	0610	0810	0816	1010	1313
D 9542	Cad. €	2,53	2,30	2,30	2,30	2,30	2,18	2,22	2,18	2,22
Grana e durezza		150 Q/U	120 Q/U	100 Q/U	100 Q/U	80 Q/U	80 Q/U	80 Q/U	80 P	60 N
	pz.	20	20	20	20	20	20	20	20	20

Qualità **NDW-Standard** (Corindone misto) - In confezione  indivisibile da 20 pz.

Ø x altezza testa	mm	3 x 6	4 x 8	6 x 10	8 x 10	10 x 13
Codice	D 9543 ...	0036	0048	0610	0810	1013
D 9543	Cad. €	2,50	2,50	2,50	2,40	2,40
Grana e durezza		100 Q/U	100 Q/U	100 Q/U	100 Q/U	100 Q/U
	pz.	20	20	20	20	20

**Assortimento di 10 mole in corindone NDW-Standard**

Su supporto di plastica con coperchio con chiusura a vite  
Composto da:

			
<b>510 cilindrica - ZY</b> 4 mole D 9543 mm 4x8 - 6x10 - 8x10 - 10x13	<b>520 ad ogiva - SP</b> 2 mole mm 5x10 - 8x10	<b>580 sferica - KU</b> 3 mole D 9558 Ø mm 4 - 6 - 8	<b>Cilindrica con testa sferica - WR</b> 1 mola mm 10x13
Codice D 9543 1000	D 9543/10		Cad. € 27,50  20



EKR-Standard



RKD-Standard



NDW-Standard

## LUKAS Mole abrasive con gambo

La velocità di rotazione massima varia a seconda della distanza tra la pinza e la parte posteriore della mola L0, a tal proposito prima di utilizzare le mole fare sempre riferimento alla tabella riportata su ogni confezione



### Con gambo Ø 6 mm - Forma 510 cilindrica - ZY

Qualità **EKR-Standard** (Corindone) - In confezione indivisibile da 20 pz.

Ø x altezza testa	mm	3 x 6	4 x 8	5 x 10	6 x 10	8 x 10	10 x 10	10 x 13	10 x 20
Codice	D 9544 ...	0036	0048	0510	0610	0810	1010	1013	1020
<b>D 9544</b>	Cad. €	<b>2,50</b>	<b>2,50</b>	<b>2,50</b>	<b>2,50</b>	<b>2,40</b>	<b>2,40</b>	<b>2,40</b>	<b>2,59</b>
Grana e durezza		100 N	80 N	80 N	60 N	60 N	60 N	60 N	60 N
Ø x altezza testa	mm	10 x 32	10 x 40	13 x 13	13 x 20	16 x 16	16 x 20	16 x 32	20 x 20
Codice	D 9544 ...	1032	1040	1313	1320	1616	1620	1632	2020
<b>D 9544</b>	Cad. €	<b>3,30</b>	<b>3,80</b>	<b>2,40</b>	<b>2,85</b>	<b>2,65</b>	<b>2,85</b>	<b>3,25</b>	<b>3,05</b>
Grana e durezza		60 N	60 N	46 N	46 N	46 N	46 N	46 N	36 N
Ø x altezza testa	mm	20 x 32	20 x 40	25 x 25	32 x 20	32 x 32	40 x 20	40 x 40	50 x 20
Codice	D 9544 ...	2032	2040	2525	3220	3232	4020	4040	5020
<b>D 9544</b>	Cad. €	<b>3,50</b>	<b>3,95</b>	<b>3,70</b>	<b>3,70</b>	<b>4,35</b>	<b>4,00</b>	<b>5,55</b>	<b>4,95</b>
Grana e durezza		36 N	36 N	36 N	30 N	30 N	30 N	30 N	30 N



EKR-Standard

Qualità **RKD-Standard** (Corindone misto) - In confezione indivisibile da 20 pz.

Ø x altezza testa	mm	3 x 6	4 x 8	5 x 10	6 x 10	8 x 10	10 x 10	13 x 13	16 x 16
Codice	D 9545 ...	0036	0048	0510	0610	0810	1010	1313	1616
<b>D 9545</b>	Cad. €	<b>2,50</b>	<b>2,50</b>	<b>2,50</b>	<b>2,50</b>	<b>2,40</b>	<b>2,40</b>	<b>2,40</b>	<b>2,62</b>
Grana e durezza		120 Q/U	100 Q/U	100 Q/U	80 Q/U	80 Q/U	80 P	60 P	36 O
Ø x altezza testa	mm	16 x 32	20 x 20	20 x 32	20 x 40	25 x 25	32 x 32	40 x 20	
Codice	D 9545 ...	1632	2020	2032	2040	2525	3232	4020	
<b>D 9545</b>	Cad. €	<b>3,25</b>	<b>3,05</b>	<b>3,50</b>	<b>3,95</b>	<b>3,70</b>	<b>4,35</b>	<b>4,00</b>	
Grana e durezza		36 O	36 O	36 O	36 O	30 O	30 O	24 O	



RKD-Standard

Qualità **NK-Ba tenera** (Corindone misto) - 20 pz.

Ø x altezza testa	mm	13 x 32	16 x 32	20 x 40	25 x 32	32 x 32	40 x 20	50 x 20
Codice	D 9546 1332	D 9546 1632	D 9546 2040	D 9546 2532	D 9546 3232	D 9546 4020	D 9546 5020	
<b>D 9546</b>	Cad. €	<b>3,80</b>	<b>3,50</b>	<b>4,15</b>	<b>4,15</b>	<b>4,50</b>	<b>4,15</b>	<b>5,15</b>
Grana e durezza		24 I	24 I	24 I	24 I	24 I	24 I	24 I



NK-Ba tenera

Qualità **NK-Ba dura** (Corindone misto) - 20 pz.

Ø x altezza testa	mm	10 x 20	10 x 32	13 x 20	13 x 32	16 x 20	16 x 32	16 x 40	20 x 20
Codice	D 9547 ...	1020	1032	1320	1332	1620	1632	1640	2020
<b>D 9547</b>	Cad. €	<b>3,05</b>	<b>3,70</b>	<b>3,25</b>	<b>3,80</b>	<b>3,10</b>	<b>3,55</b>	<b>4,40</b>	<b>3,20</b>
Grana e durezza		46 Q/U	46 Q/U	46 Q/U	46 Q/U	24 Q/U	24 Q/U	24 Q/U	24 Q/U
Ø x altezza testa	mm	20 x 32	20 x 40	25 x 32	32 x 20	32 x 32	40 x 20	50 x 20	
Codice	D 9547 ...	2032	2040	2532	3220	3232	4020	5020	
<b>D 9547</b>	Cad. €	<b>3,65</b>	<b>4,15</b>	<b>4,15</b>	<b>3,80</b>	<b>4,55</b>	<b>4,15</b>	<b>5,15</b>	
Grana e durezza		24 Q/U	24 Q/U	24 Q/U	24 Q/U	24 Q/U	24 Q/U	24 Q/U	



NK-Ba dura

Qualità **MK-Standard** (Corindone misto) - 20 pz.

Ø x altezza testa	mm	16 x 32	20 x 32	20 x 40	32 x 32	40 x 20
Codice	D 9548 1632	D 9548 2032	D 9548 2040	D 9548 3232	D 9548 4020	
<b>D 9548</b>	Cad. €	<b>3,25</b>	<b>3,50</b>	<b>3,95</b>	<b>4,35</b>	<b>4,00</b>
Grana e durezza		36 N	36 N	36 N	36 N	36 N



MK-Standard

Qualità **SiCgr-Standard** (Carburo di silicio) - 50 pz.

Ø x altezza testa	mm	16 x 32	20 x 32
Codice	D 9550 1632	D 9550 2032	
<b>D 9550</b>	Cad. €	<b>4,30</b>	<b>4,60</b>
Grana e durezza		60 G	60 G

SiCgr  
Standard

Qualità **SiC-ALU** (Carburo di silicio) - 20 pz.

Ø x altezza testa	mm	10 x 13	10 x 20	13 x 13	13 x 32	16 x 16	16 x 32	20 x 20	20 x 25	20 x 40	32 x 32	40 x 20
Codice	D 9551 ...	1013	1020	1313	1332	1616	1632	2020	2025	2040	3232	4020
<b>D 9551</b>	Cad. €	<b>2,90</b>	<b>3,00</b>	<b>2,90</b>	<b>3,10</b>	<b>3,05</b>	<b>3,25</b>	<b>3,55</b>	<b>3,70</b>	<b>3,95</b>	<b>4,70</b>	<b>5,90</b>
Grana e durezza		80 V	80 V	80 V	80 V	80 V	80 V	80 V	80 V	80 V	80 V	80 V



SiC-Alu

## LUKAS Mole abrasive con gambo

La velocità di rotazione massima varia a seconda della distanza tra la pinza e la parte posteriore della mola L<sub>0</sub>, a tal proposito prima di utilizzare le mole fare sempre riferimento alla tabella riportata su ogni confezione

**Forma 520 ad ogiva - SP** - Qualità **EKR-Standard** (Corindone)

In confezione  indivisibile da 20 pz.

Con gambo Ø 6 mm

Ø x altezza testa	mm	5 x 10	8 x 16	10 x 20	13 x 20	20 x 32
Codice		D 9555 0510	D 9555 0816	D 9555 1020	D 9555 1320	D 9555 2032
D 9555	Cad. €	3,50	3,65	3,85	4,20	4,80
Grana e durezza		80 N	60 N	60 N	46 N	36 N



EKR-Standard

**Forma 620 conica - KE** - Qualità **EKR-Standard** (Corindone)

In confezione  indivisibile da 20 pz.

Con gambo Ø 6 mm

Ø x altezza testa	mm	10 x 25	16 x 32	16 x 40	20 x 32	20 x 40	25 x 70
Codice		D 9556 1025	D 9556 1632	D 9556 1640	D 9556 2032	D 9556 2040	D 9556 2570
D 9556	Cad. €	3,65	3,95	4,70	4,30	4,80	6,65
Grana e durezza		60 N	46 N	46 N	36 N	36 N	36 N



EKR-Standard

**Forma 580 sferica KU** - Qualità **NDW-Standard**

In confezione  indivisibile da 20 pz.

Con gambo Ø 3 mm

Ø testa	mm	4	6	8
Codice		D 9558 0004	D 9558 0006	D 9558 0008
D 9558	Cad. €	2,87	3,15	3,50
Grana e durezza		100 Q/U	100 Q/U	100 Q/U



NDW-Standard

**Forma 580 sferica KU** - Qualità **EKR-Standard** (Corindone)

In confezione  indivisibile da 20 pz.

Con gambo Ø 6 mm

Ø testa	mm	6	8	10	13	16	20	25	32
Codice	D 9559 ....	0006	0008	0010	0013	0016	0020	0025	0032
D 9559	Cad. €	2,90	3,50	3,40	3,50	3,65	4,00	4,95	5,75
Grana e durezza		60 N	60 N	60 N	46 N	46 N	36 N	36 N	30 N



EKR-Standard

**Forma 580 sferica KU** - Qualità **NK-Ba tenera** (Corindone misto)

In confezione  indivisibile da 20 pz.

Con gambo Ø 6 mm

Ø testa	mm	25
Codice		D 9560 0025
D 9560	Cad. €	4,90
Grana e durezza		24 N



NK - Ba tenera

**Forma 600 cilindrica piatta - ZY2** - Qualità **EKR-Standard** (Corindone)

In confezione  indivisibile da 20 pz.

Con gambo Ø 3 mm

Ø x spessore testa	mm	13 x 3	16 x 4	20 x 6
Codice		D 9567 0133	D 9567 0164	D 9567 0206
D 9567	Cad. €	2,22	2,30	2,50
Grana e durezza		80 N	60 N	60 N



EKR Standard

In confezione  indivisibile da 20 pz.

Con gambo Ø 6 mm

Ø x spessore testa	mm	16 x 4	20 x 6	25 x 6	25 x 10	32 x 8	40 x 10	50 x 10
Codice		D 9568 0164	D 9568 0206	D 9568 0256	D 9568 2510	D 9568 0328	D 9568 4010	D 9568 5010
D 9568	Cad. €	2,50	2,84	2,87	2,87	3,20	3,50	3,95
Grana e durezza		60 N	60 N	60 N	36 N	46 N	30 N	30 N



EKR-Standard

**Forma 600 cilindrica piatta - ZY2** - Qualità **NK-Ba tenera** (Corindone misto)

In confezione  indivisibile da 20 pz.

Con gambo Ø 6 mm

Ø x spessore testa	mm	40 x 6
Codice		D 9571 0406
D 9571	Cad. €	4,00
Grana e durezza		24 N



NK - Ba tenera

**Forma 600 cilindrica piatta - ZY2** - Qualità **NK-Ba dura** (Corindone misto)

In confezione  indivisibile da 20 pz.

Con gambo Ø 6 mm

Ø x spessore testa	mm	40 x 10	50 x 10
Codice		D 9569 4010	D 9569 5010
D 9569	Cad. €	3,65	4,15
Grana e durezza		24 Q/U	24 Q/U



NK-Ba dura

**Forma 650 a tazza - TO** - Qualità **EKR-Standard** (Corindone)

In confezione  indivisibile da 20 pz.

Con gambo Ø 6 mm

Ø x altezza testa	mm	20 x 20	25 x 24
Codice		D 9570 2020	D 9570 2524
D 9570	Cad. €	3,50	3,75
Grana e durezza		60 N	60 N



EKR-Standard

## LUKAS Mole abrasive con gambo

La velocità di rotazione massima varia a seconda della distanza tra la pinza e la parte posteriore della mola L<sub>0</sub>, a tal proposito prima di utilizzare le mole fare sempre riferimento alla tabella riportata su ogni confezione

Qualità **Ceramic** (Ceramica): miscela di grani in ceramica e monocristalli in ossido di alluminio

Adatta per acciaio utensile, leghe di titanio e nichel, vetro e metallo duro

Velocità di taglio ca. 30÷50 m/s

In confezione indivisibile da 20 pz.

Con gambo Ø 3 mm

Forma 510 cilindrica - ZY

Ø x altezza testa	mm	4 x 8	5 x 10	6 x 13
Codice		D 9572 1003	D 9572 1006	D 9572 1009
D 9572/1	Cad. €	3,15	3,15	3,20
Grana e durezza		80 L	80 L	80 L
	pz.	20	20	20

Forma 520 ad ogiva - SP

Ø x altezza testa	mm	5 x 10	8 x 16
Codice		D 9572 3510	D 9572 3816
D 9572/3	Cad. €	3,95	4,15
Grana e durezza		80 L	80 L
	pz.	20	20

Forma 580 sferica - KU

Ø testa	mm	6
Codice		D 9572 7006
D 9572/7	Cad. €	3,40
Grana e durezza		80 L
	pz.	20

Forma 600 cilindrica piatta - ZY2

Ø x altezza testa	mm	13 x 3
Codice		D 9572 9003
D 9572/9	Cad. €	2,98
Grana e durezza		80 L
	pz.	20



Con gambo Ø 6 mm

Forma 510 cilindrica - ZY

Ø x altezza testa	mm	10 x 20	13 x 25	16 x 32	20 x 32
Codice		D 9572 2014	D 9572 2020	D 9572 2023	D 9572 2026
D 9572/2	Cad. €	3,20	4,15	4,50	4,90
Grana e durezza		80 L	46 L	46 L	46 L
	pz.	20	20	20	20

Forma 520 ad ogiva - SP

Ø x altezza testa	mm	13 x 20
Codice		D 9572 4005
D 9572/4	Cad. €	5,05
Grana e durezza		46 L
	pz.	20

Forma 620 conica - KE

Ø x altezza testa	mm	16 x 32
Codice		D 9572 6003
D 9572/6	Cad. €	5,45
Grana e durezza		46 L
	pz.	20

Forma 580 sferica - KU

Ø testa	mm	10	13
Codice		D 9572 8010	D 9572 8013
D 9572/8	Cad. €	4,00	4,20
Grana e durezza		46 L	46 L
	pz.	20	20



## LUKAS Assortimenti di mole abrasive

### Tipo con 79 mole in corindone EKR-Standard

Adatte per acciai bonificati, legati, ghisa, ghisa malleabile e acciaiassa

Con gambo Ø 3 mm

Composto da 14 mole:

10 a forma 510 cilindrica - ZY - D 9541 Øxh 2x5 - 3x6 - 4x8 - 5x10 - 6x10 - 8x10 - 8x16 - 10x10 - 10x13 - 13x13 mm

1 a forma 610 sferica - KU - Ø 8 mm

3 a forma 600 cilindrica piatta - ZY - D 9567 ØxS 13x3 - 16x4 - 20x6 mm

Su supporto di legno, dimensioni LxPxh 86x60x20 mm

Codice D 9575 1400 D 9575/14 Cad. € 35,50 1

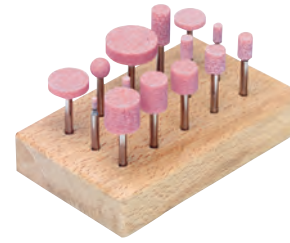

Con gambo Ø 6 mm

Composto da 5 mole:

2 a forma 510 cilindrica - ZY - D 9544 Øxh 16x32 - 25x25 mm

1 a forma 620 conica - KE - D 9556 Øxh 16x32 mm

1 a forma 580 sferica - KU - D 9559 Ø 25 mm

1 a forma speciale cilindrica a punta - WKS - Øxh 20x25 mm

In scatola di cartone con visualizzazione del contenuto

Codice D 9575 5000 D 9575/5 Cad. € 14,30 1



Composto da 45 mole:

20 a forma 510 cilindrica - ZY - D 9544 Øxh 3x6 - 4x8 - 5x10 - 6x10 - 8x10 - 10x10 - 10x20 - 10x32 - 13x13 - 13x20 - 16x16 - 16x20 - 16x32 - 20x20 - 20x32 - 20x40 - 25x25 - 32x20 - 32x32 - 40x20 mm

11 a forma 510 cilindrica - ZY - Øxh 8x16 - 13x3 - 16x4 - 20x6 - 20x25 - 25x6 - 25x10 - 25x20 - 25x32 - 32x8 - 40x10 mm

4 a forma 520 ad ogiva - SP - D 9555 Øxh 8x16 - 10x20 - 13x20 - 20x32 mm

4 a forma 620 conica - KE - D 9556 Øxh 16x32 - 16x40 - 20x32 - 20x40 mm

6 a forma 580 sferica - KU - D 9559 Øxh 10 - 13 - 16 - 20 - 25 - 32 mm

Su supporto di legno, dimensioni LxPxh 260x165x20 mm

Codice D 9575 4500 D 9575/45 Cad. € 156,00 1

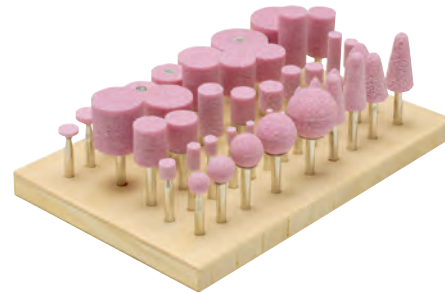

Composto da 79 mole

28 a forma 510 cilindrica - ZY - D 9544 Øxh 3x6 - 4x8 - 5x10 - 8x10 - 10x20 - 10x32 - 10x40 - 13x13 - 16x16 - 16x20 - 20x40 - 25x25 - 32x20 - 32x32 mm (2 pz. per tipo)

21 a forma 510 cilindrica - ZY - D 9544 Øxh 6x10 - 10x10 - 10x13 - 13x20 - 16x32 - 20x20 - 20x32 mm (3 pz. per tipo)

7 a forma 600 cilindrica piatta - ZY - D 9568 ØxS 16x4 - 20x6 - 25x6 - 25x10 - 32x8 - 40x10 - 50x10 mm

3 a forma 520 ad ogiva - SP - D 9555 Øxh 5x10 - 8x16 - 10x20 mm

4 a forma 520 ad ogiva - SP - D 9555 Øxh 13x20 - 20x32 mm (2 pz. per tipo)

3 a forma 620 conica - KE - D 9556 Øxh 16x40 - 20x32 - 20x40 mm

4 a forma 620 conica - KE - D 9556 Øxh 10x25 - 16x32 mm (2 pz. per tipo)

7 a forma 580 sferica - KU - D 9559 Ø 6 - 8 - 10 - 13 - 16 - 20 - 25 mm

2 a forma 650 a tazza - TO - D 9570 Øxh 20x20 - 25x24 mm

Su supporto in plexiglas, dimensioni LxPxh 650x150x185 mm

Codice D 9575 7900 D 9575/79 Cad. € 337,00 1



### Tipo in corindone misto NK-Ba tenera

Adatte per acciaio inossidabile, acciai ad alta ed altissima lega, acciai resistenti al calore e agli acidi, ghisa sferoidale, ghisa malleabile, ghisa acciaiassa ad alta lega

Con gambo Ø 6 mm

Composto da 4 mole:

2 a forma 510 cilindrica - ZY - D 9546 Øxh 13x32 - 20x40 mm

1 a forma 580 sferica - KU - da Ø 25 mm

1 a forma 600 cilindrica piatta - ZY2 - Øxh 40x6 mm

In scatola di cartone con visualizzazione del contenuto

Codice D 9577 4000 D 9577/4 Cad. € 13,90 1



Per acciaio INOX

### Tipo in corindone NDW-Standard

Adatte per acciai per stampi, acciai bonificati, acciai ad altissima lega e temperati

Composto da 10 mole:

4 a forma 510 cilindrica - ZY - D 9543 Øxh 4x8 - 6x10 - 8x10 - 10x13 mm

2 a forma 520 ad ogiva - SP - da 5x10 - 8x10 mm

3 a forma 580 sferica - KU - D 9558 Ø 4 - 6 - 8 mm

1 a forma cilindrica con testa sferica - WR - da 10x13

Su supporto di plastica con coperchio con chiusura a vite

Codice D 9543 1000 D 9543/10 Cad. € 27,50 20



## Mole abrasive con foro di rettifica

**In corindone bianco** - Per impiego con velocità periferica di 33 m/s  
 Forma cilindrica per interni - Grana 60 L - Durezza media - Velocità max. 7000 giri/min  
 Ø x spessore 90x10 mm - Foro Ø 12 mm

Codice D 9582 9010	D 9582	Cad. €	3,85	 10
--------------------	--------	--------	------	--



**PERNI PORTAMOLE**, nichelati, completi di dado e rondelle - Gambo ØxL 6x42 mm  
 Particolarmente adatto per articolo **LUKAS** P3S1

Per mole spess. max. mm	10	20
Codice	D 9619 0010	D 9619 0020
D 9619	Cad. € 4,90	5,10
Lunghezza totale mm	63	73



## LUKAS Mole in lega di gomma

La forma può essere modificata con la semplice operazione di tornitura (con ridotta velocità di rotazione)

**Tipo con agglomerante elastico di gomma dura** - Serie 1000

Adatte per smerigliatura e lucidatura  
 Per impiego con velocità periferica fino a 50 m/s

Grana unica 100 circa

Con gambo Ø 6 mm -  10 pz.

D 9584 - Forma cilindrica - ZY

D 9587 - Forma sferica - KU

D 9588 - Forma cilindrica piatta - ZY2

D 9590 - Forma conica - KE



D 9584

D 9587

D 9588

D 9590

Ø x altezza mm	8x16	8x20	10x20	13x20	16x20	16x32	20x32	32x10	32x20
Codice	D 9584 ...	0816	0820	1020	1320	1620	1632	2032	—
D 9584	Cad. € 4,80	4,80	4,80	4,80	6,05	6,90	8,00	—	—
Codice	D 9587 ...	—	0820	1020	1320	—	1632	2032	—
D 9587 (solo Ø)	Cad. € —	7,00	6,90	7,10	—	6,90	8,20	—	—
Codice	D 9588 ...	—	—	—	—	—	—	3210	3220
D 9588	Cad. € —	—	—	—	—	—	—	10,90	13,60
Codice	D 9590 ...	0816	—	1020	—	1620	—	2032	—
D 9590	Cad. € 6,85	—	6,95	—	8,50	—	11,30	—	—
Velocità max. giri/min	110000	110000	90000	70000	60000	60000	45000	29000	29000

Con gambo Ø 3\* mm

Forma cilindrica piatta - ZY tipo 1 - In confezione  indivisibile da 20 pz.

Ø x altezza mm	4x8	5x10	6x10	8x10	10x10	10x13	10x16	13x13	13x16
Codice	D 9592 ...	0048	0510	0610	0810	1010	1013	1016	1313
D 9592	Cad. € 4,70	4,70	4,70	4,70	4,70	4,70	4,70	4,70	4,70



Con gambo Ø 3\* mm

Forma cilindrica piatta - ZY tipo 2 - In confezione  indivisibile da 20 pz.

Ø x altezza mm	13x3	16x4	20x6
Codice	D 9593 0133	D 9593 0164	D 9593 0206
D 9593	Cad. € 4,70	4,70	5,85



\* Per l'impiego su mandrini Ø 6 mm, vedere bussole elastiche D 9618

**Tipo con agglomerante elastico di gomma tenera** - Serie 2000

Forma cilindrica piatta - ZY

Adatte per rettifica e lucidatura speculare

Per impiego con velocità periferica fino a 15 m/s

Vendita solo in confezione  indivisibile

D 9597 - Grana 120 - Colore rosso

D 9598 - Grana 220 - Colore marrone

D 9599 - Grana 280 - Colore verde



D 9597

D 9598

D 9599

Ø x altezza mm	4x8	5x10	6x10	8x10	8x16	10x10	10x20	13x13	13x16	13x20	16x16	16x20	20x20	20x32	32x32
Codice	D 9597 ...	0048	0510	0610	0810	0816	1010	1020	1313	1316	1320	1616	1620	2020	2032
D 9597	Cad. € 4,60	4,60	4,60	4,60	4,75	4,60	4,75	4,70	4,70	4,80	4,75	5,45	6,65	7,25	11,00
Codice	D 9598 ...	0048	0510	0610	0810	0816	1010	1020	1313	—	1320	—	1620	—	3232
D 9598	Cad. € 4,60	4,60	4,60	4,60	4,75	4,60	4,75	4,65	—	4,75	—	5,45	—	—	11,60
Codice	D 9599 ...	0048	0510	0610	0810	0816	1010	—	—	—	1320	—	—	—	3232
D 9599	Cad. € 4,60	4,60	4,60	4,60	4,75	4,60	—	—	—	4,75	—	—	—	—	7,25
Gambo Ø mm	3*	3*	3*	3*	6	3*	6	3*	3*	6	3*	6	6	6	6
Velocità max. giri/min	70000	50000	48000	35000	35000	28000	28000	24000	24000	22000	20000	19000	14000	14000	9000
 pz.	20	20	20	20	10	20	10	20	20	10	20	10	10	10	10

\* Per l'impiego su mandrini Ø 6 mm, vedere bussole elastiche D 9618



## LUKAS Mole abrasive per stampisti

In corindone EKbr - Durezza M (media) - La velocità di rotazione massima indicata, si riferisce all'impiego delle mole con sbalzo dalla pinza di 10 mm - I valori non devono in nessun caso essere superati

Gambo Ø 3x30 mm



Forma D	1	2	3	7	8	9	10	12	13	14	15
Codice D 9600 ...	0001	0002	0003	0007	0008	0009	0010	0012	0013	0014	0015
D 9600 Cad. €	2,80	2,80	2,80	2,27	2,27	2,27	2,27	2,27	2,50	2,50	2,84
Ø testa x altezza max. mm	9 x 2	9 x 3	8 x 2	5 x 2,5	6 x 3	8 x 4	3,2 x 4	7 x 6	3	4	5
Velocità giri/min	37000	37000	38000	67000	55000	38000	64000	45000	80000	64000	64000
Grana	100	80	100	100	100	80	100	80	100	80	80

Forma D	21	22	23	24	26	27	29	30	31	33	34	35	36
Codice D 9600 ...	0021	0022	0023	0024	0026	0027	0029	0030	0031	0033	0034	0035	0036
D 9600 Cad. €	2,50	2,38	2,27	2,27	2,55	2,60	3,05	3,05	2,50	2,50	2,50	2,84	2,84
Ø testa x altezza max. mm	8 x 1,6	2,5 x 6	5 x 6	6 x 6	6 x 2,5	3,5 x 10	3,2 x 6,4	4,4 x 10	5 x 3	6 x 8	4,3 x 7	6 x 10	6 x 11
Velocità giri/min	49000	80000	67000	64000	65000	64000	65000	64000	67000	55000	40000	55000	55000
Grana	100	100	80	60	100	100	100	100	100	80	100	80	80

### Assortimenti di 36 mole abrasive con forme diverse - Gambo Ø 3 mm

Mole con Ø max. 10 mm, per lavori di alta precisione  
Su supporto di legno, dimensioni LxPxh 100x60x20 mm

Codice D 9601 0000	D 9601/0	EKbr	Cad. €	98,00		1
Codice D 9601 2000	D 9601/2	EKR-Standard	Cad. €	98,00		1

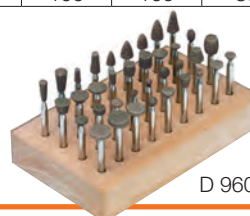

D 9601/0

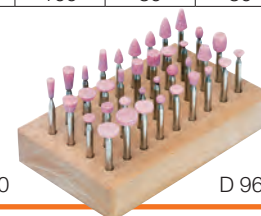

D 9601/2

## LUKAS Cappucci di feltro con gambo

Costruiti secondo norma DIN 61200 qualità H3 dura  
Per acciaio, oro, argento, vetro, plastica, avorio, ecc. - Da utilizzare con pasta ad emulsione abrasiva e pasta diamantata per la lucidatura di superfici già smerigliate  
Per impiego con velocità periferica 5-10 m/s

Gambo Ø 3 mm dal 6x10÷12x15 mm - Gambo Ø 6 mm dal 10x15÷30x40 mm

D 9612 - Cappucci di ricambio - ZY - Per gambo Ø 3 mm

Ø x altezza mm	6x10	8x10	10x12	12x15	10x15	12x20	16x20	20x25	25x30	30x40
Codice D 9605 ...	0610	0810	1012	1215	1015	1220	1620	2025	2530	3040
D 9605 - ZY• Cad. €	4,30	4,30	4,45	4,45	4,45	4,60	4,75	5,15	7,80	10,70
Codice D 9606 ...	0610	0810	1012	—	1015	1220	—	2025	2530	3040
D 9606 - SP• Cad. €	4,30	4,30	4,45	—	4,45	4,60	—	5,15	7,80	10,70
Codice D 9608 ...	0610	0810	1012	—	—	1220	—	2025	—	—
D 9608 - KU (Ø) Cad. €	4,30	4,30	4,45	—	—	5,15	—	7,80	—	—
Codice D 9610 ...	—	—	—	—	1015	—	1620	2025	2530	3040
D 9610 - KE Cad. €	—	—	—	—	4,45	—	4,75	5,35	7,80	10,70
Codice D 9612 ...	0610	0810	—	—	—	—	—	—	—	—
D 9612 - Cappucci Cad. €	1,54	1,54	—	—	—	—	—	—	—	—
Velocità giri/min	6x10	24000	19000	17000	19000	17000	11000	9500	7500	6500
Gambo Ø mm	3*	3*	3*	3*	6	6	6	6	6	6

\* Per l'impiego su mandrini Ø 6 mm, vedere bussole D 9618

• Dal 6x10÷12x15 in confezione indivisibile da 20 pz. - Dal 10x15÷30x40 in confezione indivisibile da 10 pz.

## Accessori per mole

### PASTA ABRASIVA CON CARBURO DI SILICIO

Adatta per lucidare superfici già smerigliate e su superfici dure in metallo - Contenuto 250 g

Grana/Qualità	120/media (88-125 µm)	180/fine (55-88 µm)	320/molto fine (20-40 µm)
Codice	D 9617 0120	D 9617 0180	D 9617 0320
D 9617 Cad. €	39,80	39,80	39,80



### PASTA ABRASIVA DIAMANTATA

Adatta per lucidare superfici già smerigliate e su superfici dure in metallo e vetro - Contenuto 5 g

Grana / Colore	9 / rosso	15 / marrone
Codice	D 9617 2009	D 9617 2015
D 9617/2 Cad. €	97,00	115,00



Codice D 9618 0000	D 9618	Cad. €	22,00		5
--------------------	--------	--------	-------	--	---



## LUKAS Capsule e tubetti abrasivi, supporti di gomma

Per sbavatura, pulitura, levigatura, finitura di materiali metallici

Le teste dei supporti di gomma sono di dimensioni leggermente inferiori delle capsule e dei tubetti per facilitarne l'imbocco  
**Capsule in qualità NK al corindone normale indicate per asportazione su metallo, materie sintetiche, legno. ecc.**

### Forma cilindrica, testa piana - ZY

Supporti di gomma -  5 pz.

Con gambo Ø 3 mm

Diametro x altezza max.	mm	5x10	7x12	10x15	13x17	16x26
Codice		D 9620 0510	D 9620 0712	D 9620 1015	D 9620 1317	D 9620 1626
<b>D 9620</b>	Cad. €	<b>7,75</b>	<b>8,15</b>	<b>8,60</b>	<b>8,60</b>	<b>8,60</b>
Velocità di rotazione max.	giri/min	45000	32000	22000	17000	14000



Capsule -  100 pz.

Diametro x altezza max.	mm	5x10	7x12	10x15	13x17	16x26
Codice		D 9621 2010	D 9621 2012	D 9621 2015	D 9621 2017	D 9621 2026
<b>D 9621/2 - NK - Grana 80</b>	Cad. €	<b>0,92</b>	<b>0,92</b>	<b>0,96</b>	<b>1,14</b>	<b>1,28</b>
Codice		D 9621 3010	D 9621 3012	D 9621 3015	D 9621 3017	D 9621 3026
<b>D 9621/3 - NK - Grana 150</b>	Cad. €	<b>0,92</b>	<b>0,92</b>	<b>0,96</b>	<b>1,14</b>	<b>1,28</b>
Codice		D 9621 4010	D 9621 4012	D 9621 4015	D 9621 4017	D 9621 4026
<b>D 9621/4 - NK - Grana 320</b>	Cad. €	<b>0,92</b>	<b>0,92</b>	<b>0,96</b>	<b>1,14</b>	<b>1,28</b>
Velocità di rotazione max.	giri/min	45000	32000	22000	17000	14000



D 9621 - NK

### Forma cilindrica, testa a punta - WK

Supporti di gomma -  5 pz.

Con gambo Ø 3 mm

Diametro x altezza max.	mm	5x11	7x13	10x15	13x19	16x26
Codice		D 9624 0511	D 9624 0713	D 9624 1015	D 9624 1319	D 9624 1626
<b>D 9624</b>	Cad. €	<b>7,75</b>	<b>8,15</b>	<b>8,60</b>	<b>8,60</b>	<b>8,60</b>
Velocità di rotazione max.	giri/min	45000	32000	22000	17000	14000



Capsule -  100 pz.

Diametro x altezza max.	mm	5x11	7x13	10x15	13x19	16x26
Codice		D 9625 2011	D 9625 2013	D 9625 2015	D 9625 2019	D 9625 2026
<b>D 9625/2 - NK - Grana 80</b>	Cad. €	<b>0,92</b>	<b>0,92</b>	<b>0,96</b>	<b>1,14</b>	<b>1,28</b>
Codice		D 9625 3011	D 9625 3013	D 9625 3015	D 9625 3019	D 9625 3026
<b>D 9625/3 - NK - Grana 150</b>	Cad. €	<b>0,92</b>	<b>0,92</b>	<b>0,96</b>	<b>1,14</b>	<b>1,28</b>
Codice		D 9625 4011	D 9625 4013	D 9625 4015	D 9625 4019	D 9625 4026
<b>D 9625/4 - NK - Grana 320</b>	Cad. €	<b>0,92</b>	<b>0,92</b>	<b>0,96</b>	<b>1,14</b>	<b>1,28</b>
Velocità di rotazione max.	giri/min	45000	32000	22000	17000	14000



D 9625 - Tipo NK

### Forma cilindrica, testa tonda - WR

Supporti di gomma -  5 pz.

Con gambo Ø 3 mm

Diametro x altezza max.	mm	5x11	7x13	10x15	13x19	16x26
Codice		D 9628 0511	D 9628 0713	D 9628 1015	D 9628 1319	D 9628 1626
<b>D 9628</b>	Cad. €	<b>7,75</b>	<b>8,15</b>	<b>8,60</b>	<b>8,60</b>	<b>8,60</b>
Velocità di rotazione max.	giri/min	45000	32000	22000	23000	14000



Capsule -  100 pz.

Diametro x altezza max.	mm	5x11	7x13	10x15	13x19	16x26
Codice		D 9629 2011	D 9629 2013	D 9629 2015	D 9629 2019	D 9629 2026
<b>D 9629/2 - NK - Grana 80</b>	Cad. €	<b>0,92</b>	<b>0,92</b>	<b>0,96</b>	<b>1,14</b>	<b>1,28</b>
Codice		D 9629 3011	D 9629 3013	D 9629 3015	D 9629 3019	D 9629 3026
<b>D 9629/3 - NK - Grana 150</b>	Cad. €	<b>0,92</b>	<b>0,92</b>	<b>0,96</b>	<b>1,14</b>	<b>1,28</b>
Codice		D 9629 4011	D 9629 4013	D 9629 4015	D 9629 4019	D 9629 4026
<b>D 9629/4 - NK - Grana 320</b>	Cad. €	<b>0,92</b>	<b>0,92</b>	<b>0,96</b>	<b>1,14</b>	<b>1,28</b>
Velocità di rotazione max.	giri/min	45000	32000	22000	17000	14000



D 9629 - Tipo NK

## LUKAS Capsule e tubetti abrasivi, supporti di gomma

Per sbavatura, pulitura, levigatura, finitura di materiali metallici

Le teste dei supporti di gomma sono di dimensioni leggermente inferiori delle capsule e dei tubetti per facilitarne l'imbocco

**Capsule in qualità NK al corindone normale indicate per asportazione su metallo, materie sintetiche, legno. ecc.**

**Forma cilindrica allungata - KE**

Supporti di gomma -  5 pz.

Con gambo Ø 6 mm

Diametro x altezza max.	mm	5x15	11x25	16x32	21x40	8x85	13x85	18x85	23x85
<b>Codice</b>	<b>D 9635 ....</b>	<b>0515</b>	<b>1125</b>	<b>1632</b>	<b>2140</b>	<b>0885</b>	<b>1385</b>	<b>1885</b>	<b>2385</b>
<b>D 9635</b>	Cad. €	<b>11,20</b>	<b>11,20</b>	<b>11,30</b>	<b>17,00</b>	<b>16,30</b>	<b>16,30</b>	<b>16,30</b>	<b>16,80</b>
Velocità di rotazione max.	giri/min	45000	24000	20000	20000	24000	17000	12000	9600

Capsule -  25 pz.

Diametro x altezza max.	mm	5x15	11x25	16x32	21x40
<b>Codice</b>	<b>D 9636 ....</b>	<b>0515</b>	<b>1125</b>	<b>1632</b>	<b>2140</b>
<b>D 9636 - NK - Grana 80</b>	Cad. €	<b>1,14</b>	<b>1,32</b>	<b>1,47</b>	<b>1,61</b>
<b>Codice</b>	<b>D 9637 ....</b>	<b>0515</b>	<b>1125</b>	<b>1632</b>	<b>2140</b>
<b>D 9637 - NK - Grana 150</b>	Cad. €	<b>1,14</b>	<b>1,32</b>	<b>1,47</b>	<b>1,61</b>

Possono essere anche montate all'estremità dei supporti D 9635 gr. 8x85÷23x85

Tubetti -  25 pz.

Diametro x altezza max.	mm	8x85	13x85	18x85	23x85
<b>Codice</b>	<b>D 9638 ....</b>	<b>0885</b>	<b>1385</b>	<b>1885</b>	<b>2385</b>
<b>D 9638 - NK - Grana 80</b>	Cad. €	<b>3,25</b>	<b>3,25</b>	<b>3,25</b>	<b>3,25</b>
<b>Codice</b>	<b>D 9639 ....</b>	<b>0885</b>	<b>1385</b>	<b>1885</b>	<b>2385</b>
<b>D 9639 - NK - Grana 150</b>	Cad. €	<b>3,25</b>	<b>3,60</b>	<b>3,75</b>	<b>3,95</b>

Per l'impiego con mandrini Ø 6 mm vedere bussole D 9618



D 9636  
Tipo NK

D 9638  
Tipo NK

D 5

## LUKAS Assortimento di capsule e supporti

Con capsule, tubetti abrasivi in corindone normale **qualità NK** e supporti di gomma

In cassetta di resina sintetica antiurto, dimensioni LxPxh 327x257x55 mm

Capsule Grana 80		Capsule Grana 150		Supporti Ø 3 mm		Supporti Ø 6 mm	
10 pz.	D 9621/2 mm 13x17 D 9625/2 mm 13x19 D 9629/2 mm 13x19 D 9639 mm 16x32	100 pz.	D 9621/3 mm 5x10 D 9625/3 mm 5x11 D 9629/3 mm 5x11	2 pz.	D 9620 mm 5x10 D 9620 mm 7x12 D 9624 mm 5x11 D 9624 mm 7x13 D 9628 mm 5x11 D 9628 mm 7x13	1 pz.	D 9635 mm 5x15 D 9635 mm 11x25 D 9635 mm 16x32
15 pz.	D 9625/2 mm 16x26 D 9629/2 mm 16x26	50 pz.	D 9621/3 mm 7x12 D 9625/3 mm 7x13 D 9629/3 mm 7x13 D 9637 mm 5x15		forma cilindrica, testa a punta - WK mm 16x26		
10 pz.	D 9625/2 mm 10x15	20 pz.	D 9621/3 mm 10x15 D 9629/3 mm 10x15	1 pz.	D 9620 mm 10x15 D 9620 mm 13x17 D 9624 mm 10x15 D 9624 mm 13x19 D 9628 mm 10x15 D 9628 mm 13x19	forma cilindrica, testa tonda - WR mm 16x26	
		10 pz.	D 9637 mm 11x25				
<b>Codice D 9642 9000</b>		<b>D 9642/9</b>		Cad. €		<b>657,00</b>	 1



## LUKAS Capsule e tubetti abrasivi, supporti di gomma

Per sbavatura, pulitura, levigatura, finitura di materiali metallici

Le teste dei supporti di gomma sono di dimensioni leggermente inferiori delle capsule e dei tubetti per facilitarne l'imbocco

**Capsule in qualità NKS al corindone speciale:**

**per asportazione su acciaio inox, acciaio resistente al calore e agli acidi, acciai per stampi**

**Forma cilindrica, testa piana - ZY**

Supporti di gomma -  5 pz.

Con gambo Ø 3 mm

Diametro x altezza max.	mm	5x10	7x12	10x15	13x17	16x26
<b>Codice</b>	<b>D 9620 ....</b>	<b>0510</b>	<b>0712</b>	<b>1015</b>	<b>1317</b>	<b>1626</b>
<b>D 9620</b>	Cad. €	<b>7,75</b>	<b>8,15</b>	<b>8,60</b>	<b>8,60</b>	<b>8,60</b>
Velocità di rotazione max.	giri/min	45000	32000	22000	17000	14000

Capsule -  100 pz.

Diametro x altezza max.	mm	5x10	7x12	10x15	13x17	16x26
<b>Codice</b>	<b>D 9622 ....</b>	<b>2012</b>	<b>2012</b>	<b>2015</b>	<b>2017</b>	<b>2026</b>
<b>D 9622/2 - NKS - Grana 60</b>	Cad. €	<b>—</b>	<b>0,92</b>	<b>0,96</b>	<b>1,14</b>	<b>1,28</b>
<b>Codice</b>	<b>D 9622 ....</b>	<b>3010</b>	<b>3012</b>	<b>3015</b>	<b>3017</b>	<b>3026</b>
<b>D 9622/3 - NKS - Grana 80</b>	Cad. €	<b>0,92</b>	<b>0,92</b>	<b>0,96</b>	<b>1,14</b>	<b>1,28</b>
<b>Codice</b>	<b>D 9622 ....</b>	<b>4010</b>	<b>4012</b>	<b>4015</b>	<b>4017</b>	<b>4026</b>
<b>D 9622/4 - NKS - Grana 150</b>	Cad. €	<b>0,92</b>	<b>0,92</b>	<b>0,96</b>	<b>1,14</b>	<b>1,28</b>
<b>Codice</b>	<b>D 9622 ....</b>	<b>5010</b>	<b>5012</b>	<b>5015</b>	<b>5017</b>	<b>5026</b>
<b>D 9622/5 - NKS - Grana 320</b>	Cad. €	<b>0,92</b>	<b>0,92</b>	<b>0,96</b>	<b>1,14</b>	<b>1,28</b>
Velocità di rotazione max.	giri/min	45000	32000	22000	17000	14000



D 9622 - Tipo NKS

## LUKAS Capsule e tubetti abrasivi, supporti di gomma

Per sbavatura, pulitura, levigatura, finitura di materiali metallici

Le teste dei supporti di gomma sono di dimensioni leggermente inferiori delle capsule e dei tubetti per facilitarne l'imbocco

**Capsule in qualità NKS al corindone speciale:**

**per asportazione su acciaio inox, acciaio resistente al calore e agli acidi, acciai per stampi**

**Forma cilindrica, testa a punta - WK**

Supporti di gomma -  5 pz.

Con gambo Ø 3 mm

Diametro x altezza max.	mm	5x11	7x13	10x15	13x19	16x26
Codice		D 9624 0511	D 9624 0713	D 9624 1015	D 9624 1319	D 9624 1626
<b>D 9624</b>	Cad. €	<b>7,75</b>	<b>8,15</b>	<b>8,60</b>	<b>8,60</b>	<b>8,60</b>
Velocità di rotazione max.	giri/min	45000	32000	22000	17000	14000



Capsule -  100 pz.

Diametro x altezza max.	mm	5x11	7x13	10x15	13x19	16x26
Codice		—	D 9626 2013	D 9626 2015	D 9626 2319	D 9626 2626
<b>D 9626/2 - NKS - Grana 60</b>	Cad. €	—	<b>0,92</b>	<b>0,96</b>	<b>1,14</b>	<b>1,28</b>
Codice		D 9626 3011	D 9626 3013	D 9626 3015	D 9626 3319	D 9626 3626
<b>D 9626/3 - NKS - Grana 80</b>	Cad. €	<b>0,92</b>	<b>0,92</b>	<b>0,96</b>	<b>1,14</b>	<b>1,28</b>
Codice		D 9626 4011	D 9626 4013	D 9626 4015	D 9626 4319	D 9626 4626
<b>D 9626/4 - NKS - Grana 150</b>	Cad. €	<b>0,92</b>	<b>0,92</b>	<b>0,96</b>	<b>1,14</b>	<b>1,98</b>
Codice		D 9626 5011	D 9626 5013	D 9626 5015	D 9626 5319	D 9626 5626
<b>D 9626/5 - NKS - Grana 320</b>	Cad. €	<b>0,92</b>	<b>0,92</b>	<b>0,96</b>	<b>1,14</b>	<b>1,28</b>
Velocità di rotazione	giri/min	45000	32000	22000	17000	14000



D 9626 - Tipo NKS

**Forma cilindrica, testa tonda - WR**

Supporti di gomma -  5 pz.

Con gambo Ø 3 mm

Diametro x altezza max.	mm	5x11	7x13	10x15	13x19	16x26
Codice		D 9628 0511	D 9628 0713	D 9628 1015	D 9628 1319	D 9628 1626
<b>D 9628</b>	Cad. €	<b>7,75</b>	<b>8,15</b>	<b>8,60</b>	<b>8,60</b>	<b>8,60</b>
Velocità di rotazione max.	giri/min	45000	32000	22000	23000	14000



Capsule -  100 pz.

Diametro x altezza max.	mm	5x11	7x13	10x15	13x19	16x26
Codice		—	D 9630 2013	D 9630 2015	D 9630 2319	—
<b>D 9630/2 - NKS - Grana 60</b>	Cad. €	—	<b>0,92</b>	<b>0,96</b>	<b>1,14</b>	—
Codice		D 9630 3011	D 9630 3013	D 9630 3015	D 9630 3319	D 9630 3626
<b>D 9630/3 - NKS - Grana 80</b>	Cad. €	<b>0,92</b>	<b>0,92</b>	<b>0,96</b>	<b>1,14</b>	<b>1,98</b>
Codice		D 9630 4011	D 9630 4013	D 9630 4015	D 9630 4319	D 9630 4626
<b>D 9630/4 - NKS - Grana 150</b>	Cad. €	<b>0,92</b>	<b>0,92</b>	<b>0,96</b>	<b>1,14</b>	<b>1,28</b>
Codice		D 9630 5011	D 9630 5013	D 9630 5015	D 9630 5019	D 9630 5626
<b>D 9630/5 - NKS - Grana 320</b>	Cad. €	<b>0,92</b>	<b>0,92</b>	<b>0,96</b>	<b>1,14</b>	<b>1,28</b>
Velocità di rotazione	giri/min	45000	32000	22000	23000	14000



D 9630 - Tipo NKS

## LUKAS Assortimento di capsule e supporti

Con capsule, tubetti abrasivi in corindone speciale **qualità NKS** e supporti di gomma

In cassetta di resina sintetica antiurto, dimensioni LxPxh 327x257x55 mm

Capsule Grana 80	Capsule Grana 150	Supporti Ø 3 mm	Supporti Ø 6 mm
10 pz. D 9622/2 mm 13x17 D 9626/2 mm 13x19 D 9630/3 mm 13x19	100 pz. D 9622/4 mm 5x10 D 9626/4 mm 5x11 D 9630/4 mm 5x11	2 pz. D 9620 mm 5x10 D 9620 mm 7x12 D 9624 mm 5x11 D 9624 mm 7x13 D 9628 mm 5x11 D 9628 mm 7x13	1 pz. D 9635 mm 5x15 D 9635 mm 11x25 D 9635 mm 16x32
15 pz. D 9626/3 mm 16x26 D 9630/3 mm 16x26	50 pz. D 9622/4 mm 7x12 D 9626/4 mm 7x13 D 9630/4 mm 7x13		forma cilindrica, testa a punta - WK mm 16x26
10 pz. D 9626/3 mm 10x15	20 pz. D 9622/4 mm 10x15 D 9630/4 mm 10x15	1 pz. D 9620 mm 10x15 D 9620 mm 13x17 D 9624 mm 10x15 D 9624 mm 13x19 D 9628 mm 10x15 D 9628 mm 13x19	forma cilindrica, testa tonda - WR mm 16x26
<b>Codice D 9643 9000</b>		<b>D 9643/9</b>	Cad. € <b>849,00</b>  1



## LUKAS Capsule e tubetti abrasivi, supporti di gomma

Per sbavatura, pulitura, levigatura, finitura di materiali metallici molto duri  
Le teste dei supporti di gomma sono di dimensioni leggermente inferiori delle capsule e dei tubetti per facilitarne l'imbocco

**Grana ceramica con elevatissima durezza:**  
**effetto riaffilatura dato dalla rottura della grana in piccolissime parti**  
**unito alla generazione di nuovi spigoli abrasivi**  
**Maggiore aggressività e durata**



### Forma cilindrica, testa piana - ZY

Supporti di gomma - 5 pz.

Con gambo Ø 3 mm

Diametro x altezza max.	mm	5x10	7x12	10x15	13x17	16x26
Codice		D 9620 0510	D 9620 0712	D 9620 1015	D 9620 1317	D 9620 1626
<b>D 9620</b>	Cad. €	<b>7,75</b>	<b>8,15</b>	<b>8,60</b>	<b>8,60</b>	<b>8,60</b>
Velocità di rotazione max.	giri/min	45000	32000	22000	17000	14000

Capsule - 100 pz.

Diametro x altezza max.	mm	5x10	7x12	10x15	13x17	16x26
Codice		D 9623 3010	D 9623 3012	D 9623 3015	D 9623 3017	D 9623 3626
<b>D 9623/3 - SK - Grana 80</b>	Cad. €	<b>1,25</b>	<b>1,32</b>	<b>1,35</b>	<b>1,68</b>	<b>1,93</b>
Codice		D 9623 4010	D 9623 4012	D 9623 4015	D 9623 4017	D 9623 4626
<b>D 9623/4 - SK - Grana 150</b>	Cad. €	<b>1,25</b>	<b>1,32</b>	<b>1,35</b>	<b>1,68</b>	<b>1,93</b>
Velocità di rotazione	giri/min	45000	32000	22000	17000	14000



D 9623/3 - Tipo SK

### Forma cilindrica, testa a punta - WK

Supporti di gomma - 5 pz.

Con gambo Ø 3 mm

Diametro x altezza max.	mm	5x11	7x13	10x15	13x19	16x26
Codice		D 9624 0511	D 9624 0713	D 9624 1015	D 9624 1319	D 9624 1626
<b>D 9624</b>	Cad. €	<b>7,75</b>	<b>8,15</b>	<b>8,60</b>	<b>8,60</b>	<b>8,60</b>
Velocità di rotazione max.	giri/min	45000	32000	22000	17000	14000



D 9627/3 - Tipo SK

Capsule - 100 pz.

Diametro x altezza max.	mm	5x11	7x13	10x15	13x19	16x26
Codice		D 9627 3011	D 9627 3013	D 9627 3015	D 9627 3019	D 9627 3626
<b>D 9627/3 - SK - Grana 80</b>	Cad. €	<b>1,25</b>	<b>1,32</b>	<b>1,35</b>	<b>1,68</b>	<b>1,93</b>
Codice		D 9627 4011	D 9627 4013	D 9627 4015	D 9627 4019	D 9627 4626
<b>D 9627/4 - SK - Grana 150</b>	Cad. €	<b>1,25</b>	<b>1,32</b>	<b>1,35</b>	<b>1,68</b>	<b>1,93</b>
Velocità di rotazione	giri/min	45000	32000	22000	23000	14000

### Forma cilindrica, testa tonda - WR

Supporti di gomma - 5 pz.

Con gambo Ø 3 mm

Diametro x altezza max.	mm	5x11	7x13	10x15	13x19	16x26
Codice		D 9628 0511	D 9628 0713	D 9628 1015	D 9628 1319	D 9628 1626
<b>D 9628</b>	Cad. €	<b>7,75</b>	<b>8,15</b>	<b>8,60</b>	<b>8,60</b>	<b>8,60</b>
Velocità di rotazione max.	giri/min	45000	32000	22000	23000	14000



D 9631/3 - Tipo SK

Capsule - 100 pz.

Diametro x altezza max.	mm	5x11	7x13	10x15	13x19	16x26
Codice		D 9631 3011	D 9631 3013	D 9631 3015	D 9631 3019	D 9631 3626
<b>D 9631/3 - SK - Grana 80</b>	Cad. €	<b>1,25</b>	<b>1,32</b>	<b>1,35</b>	<b>1,68</b>	<b>1,93</b>
Codice		D 9631 4011	D 9631 4013	D 9631 4015	D 9631 4019	D 9631 4626
<b>D 9631/4 - SK - Grana 150</b>	Cad. €	<b>1,25</b>	<b>1,32</b>	<b>1,35</b>	<b>1,67</b>	<b>1,93</b>
Velocità di rotazione	giri/min	45000	32000	22000	23000	14000

### Forma cilindrica allungata - KE

Supporti di gomma - 5 pz.

Con gambo Ø 6 mm

Diametro x altezza max.	mm	5x15	8x85	11x25	13x85	16x32	18x85	21x40	23x85
Codice	D 9635 ...	0515	0885	1125	1385	1632	1885	2140	2385
<b>D 9635</b>	Cad. €	<b>11,20</b>	<b>16,30</b>	<b>11,20</b>	<b>16,30</b>	<b>11,30</b>	<b>16,30</b>	<b>17,00</b>	<b>16,80</b>
Velocità di rotazione max.	giri/min	45000	24000	24000	17000	20000	12000	20000	9600

Capsule - 100 pz.

Diametro x altezza max.	mm	5x15	11x25	16x32	21x40
Codice		D 9634 3015	D 9634 3025	D 9634 3032	D 9634 3040
<b>D 9634/3 - SK - Grana 80</b>	Cad. €	<b>1,68</b>	<b>1,93</b>	<b>2,22</b>	<b>2,48</b>
Codice		D 9634 4015	D 9634 4025	D 9634 4032	D 9634 4040
<b>D 9634/4 - SK - Grana 150</b>	Cad. €	<b>1,68</b>	<b>1,93</b>	<b>2,22</b>	<b>2,48</b>
Velocità di rotazione	giri/min	45000	20000	20000	20000



D 9634/3 - Tipo SK

## LUKAS Supporti in gomma per anelli di tela abrasiva

**In gomma, con lamelle intagliate** - Per impiego con velocità periferica massima da 25÷40 m/s

L'accoppiamento degli anelli al supporto avviene automaticamente mediante la dilatazione elastica centrifuga delle lamelle intagliate - Con circa 85° Shore-A di resistenza alla forza centrifuga

Con gambo Ø 6 mm

**Tipo tronco-conico - KE** - Diametro minimo 22 mm - 5 pz.

Diametro max. x altezza	mm	29x30	36x60
Codice		D 9643 2930	D 9643 3660
<b>D 9643</b>	Cad. €	<b>11,50</b>	<b>19,60</b>
Diametro minimo	mm	22	22
Velocità di rotazione giri/min	max.	19100	15900



**Tipo cilindrico ZY** - 5 pz.

Diametro x altezza	mm	10x10	10x20	12x10	12x25	15x10	15x30	22x20	25x25
Codice	D 9645 ....	1010	1020	1210	1225	1510	1530	2220	2525
<b>D 9645</b>	Cad. €	<b>8,95</b>	<b>13,20</b>	<b>7,45</b>	<b>8,95</b>	<b>8,95</b>	<b>9,45</b>	<b>8,55</b>	<b>10,40</b>
Velocità di rotazione giri/min	max.	36000	36000	36000	36000	36000	36000	26000	22900
Diametro x altezza	mm	30x20	30x30	38x25	45x30	51x25	60x30	75x30	100x40
Codice	D 9645 ....	3020	3030	3825	4530	5125	6030	7530*	1040*
<b>D 9645</b>	Cad. €	<b>10,80</b>	<b>12,80</b>	<b>14,50</b>	<b>18,70</b>	<b>19,20</b>	<b>21,90</b>	<b>24,80</b>	<b>31,50</b>
Velocità di rotazione giri/min	max.	19100	19100	15100	12100	11200	9500	7600	5700

• Gambo Ø 8 mm



## LUKAS Anelli di tela abrasiva

Per sbavatura, pulitura e lucidatura di acciaio, ghisa grigia, ghisa malleabile, metalli non ferrosi, legno, ecc.

**Tipo tronco-conico - KE** - Per supporti D 9643 - **In tela al corindone** - **In confezione indivisibile da 50 pz.**

Diametro max. x altezza	mm	29x30	36x60
Codice		D 9646 2930	D 9646 3660
<b>D 9646</b> - Grana 40	Cad. €	<b>2,35</b>	<b>2,46</b>
Codice		D 9647 2930	D 9647 3660
<b>D 9647</b> - Grana 60	Cad. €	<b>2,01</b>	<b>2,46</b>
Codice		D 9648 2930	D 9648 3660
<b>D 9648</b> - Grana 80	Cad. €	<b>2,02</b>	<b>2,31</b>
Codice		D 9649 2930	D 9649 3660
<b>D 9649</b> - Grana 150	Cad. €	<b>2,02</b>	<b>2,31</b>



**Tipo cilindrico - ZY**

Per supporti D 9645

**In tela allo zirconio** adatti per acciaio inossidabile

**In confezione indivisibile da 50 pz.**

Diametro x altezza	mm	15x30	22x20	25x25	30x30	45x30	51x25	60x30
Codice		—	D 9642 2220	D 9642 2525	D 9642 3030	D 9642 4530	D 9642 5125	D 9642 6030
<b>D 9642</b> - Grana 36	Cad. €	—	<b>0,85</b>	<b>1,06</b>	<b>1,03</b>	<b>1,50</b>	<b>1,47</b>	<b>1,58</b>
Codice		D 9644 1530	D 9644 2220	—	D 9644 3030	D 9644 4530	—	D 9644 6030
<b>D 9644</b> - Grana 60	Cad. €	<b>0,85</b>	<b>0,63</b>	—	<b>0,96</b>	<b>1,39</b>	—	<b>1,46</b>

Allo Zirconio  
D 9642 - D 9644

Al Corindone  
D 9650÷D 9654



**In tela al corindone** - **In confezione indivisibile da 50 pz.**

Diametro x altezza	mm	10x10	10x20	12x10	12x13	12x25	15x10	15x30	22x20	25x25	30x20	30x30	38x25	45x30	51x25	60x30	75x30	100x40
Codice	D 9650 ....	—	—	—	—	—	—	—	2220	2525	3020	3030	3825	4530	5125	6030	7530	1040
<b>D 9650</b> - Grana 40	Cad. €	—	—	—	—	—	—	—	<b>0,78</b>	<b>0,85</b>	<b>0,74</b>	<b>0,96</b>	<b>0,99</b>	<b>1,14</b>	<b>1,14</b>	<b>1,32</b>	<b>1,79</b>	<b>2,95</b>
Codice	D 9651 ....	—	—	—	—	—	1510	1530	2220	2525	3020	3030	3825	4530	5125	6030	7530	1040
<b>D 9651</b> - Grana 60	Cad. €	—	—	—	—	—	<b>0,45</b>	<b>0,70</b>	<b>0,78</b>	<b>0,78</b>	<b>0,70</b>	<b>1,06</b>	<b>0,96</b>	<b>1,10</b>	<b>1,10</b>	<b>1,32</b>	<b>1,50</b>	<b>2,38</b>
Codice	D 9652 ....	1010	1020	1210	1213	1225	1510	1530	2220	2525	3020	3030	3825	4530	5125	6030	7530	1040
<b>D 9652</b> - Grana 80	Cad. €	<b>0,45</b>	<b>0,52</b>	<b>0,52</b>	<b>0,63</b>	<b>0,59</b>	<b>0,45</b>	<b>0,70</b>	<b>0,78</b>	<b>0,78</b>	<b>0,70</b>	<b>0,92</b>	<b>0,96</b>	<b>1,25</b>	<b>1,06</b>	<b>1,43</b>	<b>1,68</b>	<b>2,35</b>
Codice	D 9653 ....	1010	1020	1210	1213*	1225	1510	1530	2220	2525	3020	3030	3825	4530	5125	6030	7530	1040
<b>D 9653</b> - Grana 150	Cad. €	<b>0,41</b>	<b>0,49</b>	<b>0,63</b>	<b>0,63</b>	<b>0,59</b>	<b>0,41</b>	<b>0,70</b>	<b>0,63</b>	<b>0,78</b>	<b>0,70</b>	<b>0,88</b>	<b>0,96</b>	<b>1,06</b>	<b>1,06</b>	<b>1,39</b>	<b>1,43</b>	<b>3,05</b>
Codice	D 9654 ....	1010	1020	1210	1213	1225	—	—	—	—	—	—	—	—	—	—	—	—
<b>D 9654</b> - Grana 240	Cad. €	<b>0,45</b>	<b>0,52</b>	<b>0,85</b>	<b>0,63</b>	<b>0,59</b>	—	—	—	—	—	—	—	—	—	—	—	—

• Grana 120

**Con grana ceramica** adatti per **acciaio inossidabile** e leghe di nickel - **In confezione indivisibile da 50 pz.**

Diametro x altezza	mm	30x30	45x30	60x30
Codice		D 9654 4130	D 9654 4145	D 9654 4160
<b>D 9654/41</b> - Grana 40	Cad. €	<b>1,50</b>	<b>2,02</b>	<b>2,38</b>
Codice		D 9654 6130	D 9654 6145	D 9654 6160
<b>D 9654/61</b> - Grana 60	Cad. €	<b>1,32</b>	<b>1,79</b>	<b>2,02</b>





## LUKAS Spazzole rotative

### Tipo combinato con lamelle di tela abrasiva e tessuto abrasivo di fibre sintetiche in corindone (rosso scuro)

Questo particolare tessuto abrasivo in stratificazione lamellare elastica consente di finire superfici con buona asportazione. Adatto per impiego su acciaio, acciai temperati, leghe di acciaio, acciaio utensile, acciai resistenti alla ruggine e agli acidi, ghisa, plastiche, legno e gomma.

Diametro x altezza	mm	40x20	50x20	50x30	60x30	80x40
<b>Codice</b>		<b>D 9674 4020</b>	<b>D 9674 5020</b>	<b>D 9674 5030</b>	<b>D 9674 6030</b>	<b>D 9674 8040</b>
<b>D 9674</b> - Grana A 104/80 (media)	Cad. €	<b>4,90</b>	<b>5,45</b>	<b>11,80</b>	<b>7,25</b>	<b>10,40</b>
<b>Codice</b>		<b>D 9675 4020</b>	<b>D 9675 5020</b>	<b>D 9675 5030</b>	<b>D 9675 6030</b>	<b>D 9675 8040</b>
<b>D 9675</b> - Grana A 106/150 (fine)	Cad. €	<b>4,85</b>	<b>6,45</b>	<b>6,35</b>	<b>7,90</b>	<b>11,10</b>
Velocità di rotazione max.	giri/min	14000	11000	11000	9000	7000

### Tipo per impiego su acciaio inossidabile

Adatte anche per acciaio, acciai temperati, leghe di acciaio, acciaio utensile, acciai resistenti alla ruggine e agli acidi, ghisa, plastiche, legno e gomma.

Diametro x altezza	mm	40x20	60x30	80x40	80x50
<b>Codice</b>		<b>D 9676 4020</b>	<b>D 9676 6030</b>	—	<b>D 9676 8050</b>
<b>D 9676</b> - Grana 120/80 (media)	Cad. €	<b>11,00</b>	<b>15,50</b>	—	<b>30,20</b>
<b>Codice</b>		—	—	<b>D 9677 8040</b>	—
<b>D 9677</b> - Grana 120/150 (fine)	Cad. €	—	—	<b>27,30</b>	—
Vel. di rotaz. max.	giri/min	14000	9000	7000	7000

### Tipo interamente in tessuto abrasivo di fibre sintetiche

Questo particolare tessuto abrasivo consente di ottenere finiture satinata, con opacità a seconda della grana impiegata. Per pulire superfici ed eliminare residui, leggere ossidazioni, ecc.

#### D 9678-D 9680 - In corindone (rosso scuro)

Per impiego su acciaio, acciai temperati, leghe di acciaio, acciaio utensile, acciai resistenti alla ruggine e agli acidi, ghisa, plastiche, legno e gomma.

#### D 9681 - Al Carburo di Silicio

Per impiego su alluminio, magnesio, leghe di rame, titanio, leghe di nickel, plastiche, legno e gomma.

#### D 9682 - Al corindone allo zirconio - Per alte prestazioni

Per impiego su acciaio, acciai temperati, leghe di acciaio, acciaio utensile, acciai resistenti alla ruggine e agli acidi, ghisa, plastiche, legno e gomma.

Diametro x altezza	mm	30x10	40x20	50x10	50x20	50x30	60x30	80x40	80x50
<b>Codice</b>	<b>D 9678 ....</b>	—	<b>4020</b>	—	<b>5020</b>	<b>5030</b>	<b>6030</b>	<b>8040</b>	<b>8050</b>
<b>D 9678</b> - Grana A 104 (media)	Cad. €	—	<b>4,85</b>	—	<b>5,45</b>	<b>5,95</b>	<b>10,90</b>	<b>10,80</b>	<b>12,00</b>
<b>Codice</b>	<b>D 9679 ....</b>	—	<b>4020</b>	—	<b>5020</b>	<b>5030</b>	<b>6030</b>	<b>8040</b>	<b>8050</b>
<b>D 9679</b> - Grana A 106 (fine)	Cad. €	—	<b>7,85</b>	—	<b>8,65</b>	<b>10,20</b>	<b>7,60</b>	<b>10,70</b>	<b>12,00</b>
<b>Codice</b>	<b>D 9680 ....</b>	—	<b>4020</b>	—	<b>5020</b>	<b>5030</b>	<b>6030</b>	<b>8040</b>	<b>8050</b>
<b>D 9680</b> - Grana A 107 (finissima)	Cad. €	—	<b>7,90</b>	—	<b>8,65</b>	<b>10,20</b>	<b>10,90</b>	<b>15,50</b>	<b>12,00</b>
<b>Codice</b>	<b>D 9681 ....</b>	—	<b>4020</b>	—	—	—	<b>6030</b>	<b>8040</b>	<b>8050</b>
<b>D 9681</b> - Grana S 207 (finissima)	Cad. €	—	<b>4,90</b>	—	—	—	<b>8,85</b>	<b>10,80</b>	<b>16,30</b>
<b>Codice</b>	<b>D 9682 ....</b>	<b>3010</b>	<b>4020</b>	<b>5010</b>	—	—	<b>6030</b>	—	<b>8050</b>
<b>D 9682</b> - Grana Z 306	Cad. €	<b>5,95</b>	<b>6,25</b>	<b>6,95</b>	—	—	<b>8,45</b>	—	<b>13,10</b>
Velocità di rotazione max.	giri/min	14000	14000	11000	11000	11000	9000	7000	7000



Con gambo Ø 6 mm



D 9678-D 9680



D 9681



D 9682

### Tipo con lamelle flessibili in feltro, per adattarsi alla forma del pezzo da lavorare e prevenire il surriscaldamento

Per impiego a basso numero di giri con smerigliatrici diritte.

Da utilizzare con le paste ad emulsione abrasiva per pulire e lucidare a specchio metalli, rame, ottone, alluminio acciaio inossidabile, ecc.

Diametro x altezza	mm	30x30	40x30	50x30	60x30	80x30
<b>Codice</b>	<b>D 9684 ....</b>	<b>3030</b>	<b>4030</b>	<b>5030</b>	<b>6030</b>	<b>8030</b>
<b>D 9684</b> - Grana S 207 (finissima)	Cad. €	<b>4,55</b>	<b>5,35</b>	<b>6,15</b>	<b>7,05</b>	<b>9,85</b>
Vel. di rotaz. max.	giri/min	12500	9500	7500	6000	4500



## LUKAS Dischi lamellari rotativi

### Con lamelle di tela abrasiva

Per sbavare, pulire, disossidare, togliere la ruggine, spianare cordoni di saldatura, ecc. su quasi tutti i materiali.

Ideali per impiego su smerigliatrici angolari Ø 125 mm.

Con foro filettato M14 per attacco diretto (non necessita di ghiera e dado di fissaggio).

Si consiglia di utilizzare solo la parte periferica del disco.

#### Diametro 125 mm - Altezza 20 mm

Per velocità periferica 80 m/s - Velocità di rotazione max. 12200 giri/min

Grana	40	60	80	120
<b>Codice</b>	<b>D 9689 9040</b>	<b>D 9689 9060</b>	<b>D 9689 9080</b>	<b>D 9689 9120</b>
<b>D 9689/9</b>	Cad. € <b>24,20</b>	<b>24,20</b>	<b>25,50</b>	<b>25,50</b>





## LUKAS Dischi abrasivi

Per sbavare, pulire, disossidare, togliere la ruggine, spianare cordoni di saldatura, ecc. su quasi tutti i materiali - Massima resa fino alla fine - Nessuna usura precoce nella zona periferica  
 Foro Ø 22,23 mm - Per velocità periferica 80 m/s

**Il Ø 115 mm viene venduto in confezione indivisibile da 10 pz.**

### Mod. SLTO - BASE-X

Con lamelle di tela abrasiva con corindone allo zirconio azzurro/verde

Platorello (supporto) in vetroresina - Esecuzione piatta

D 9689/2 - Diametro 115 mm - Velocità di rotazione max. 13300 giri/min

D 9689/3 - Diametro 125 mm - Velocità di rotazione max. 12200 giri/min

D 9689/5 - Diametro 178 mm - Velocità di rotazione max. 8500 giri/min

Grana	40	60	80
Codice	D 9689 2040	D 9689 2060	D 9689 2080
D 9689/2	Cad. € 3,25	3,25	3,25
Codice	D 9689 3040	D 9689 3060	D 9689 3080
D 9689/3	Cad. € 4,15	4,15	4,15
Codice	D 9689 5040	D 9689 5060	D 9689 5080
D 9689/5	Cad. € 8,75	8,75	9,15

Campi di applicazione					
Acciaio inossidabile	Acciaio	Alluminio	Ghisa	Titanio	Plastica
●	●	●	●	●	●



### Mod. SLTR - Esecuzione inclinata

Con grana ceramica autoraffilante ad alta resistenza all'usura, per applicazioni su materiali di difficile lavorazione, ottone, bronzo, acciaio al cromo e nichel-cromo, leghe al nichel e al TiAlN

Platorello (supporto) in fibra di vetro - Adatti anche per il taglio a freddo

D 9685/4 - Diametro 115 mm - Velocità di rotazione max. 13300 giri/min

D 9685/5 - Diametro 125 mm - Velocità di rotazione max. 12200 giri/min

D 9685/6 - Diametro 178 mm - Velocità di rotazione max. 8500 giri/min

Grana	40	60	80
Codice	D 9685 4040	D 9685 4060	D 9685 4080
D 9685/4	Cad. € 8,15	8,15	8,15
Codice	D 9685 5040	D 9685 5060	D 9685 5080
D 9685/5	Cad. € 8,75	8,75	8,75
Codice	D 9685 6040	—	—
D 9685/6	Cad. € 18,40	—	—



### Con lamelle di tela abrasiva con corindone allo zirconio azzurro/verde

Adatti per impiego su molti materiali per sbavare, pulire, disossidare, togliere la ruggine, spianare cordoni di saldatura, ecc. - Massima resa fino alla fine - Nessuna usura precoce nella zona periferica

Platorello (supporto) metallico - Foro Ø 22,23 mm - Per velocità periferica 80 m/s

### Mod. SLTB - Esecuzione inclinata

D 9684/1 - Diametro 115 mm - Velocità di rotazione 13300 giri/min

D 9684/5 - Diametro 178 mm - Velocità di rotazione 8600 giri/min

Grana	36	40	50	60	80	120*
Codice	D 9684 .... 1036	1040	1050	1060	1080	1120
D 9684/1•	Cad. € 6,05	5,85	6,05	5,85	5,85	5,85
Codice	D 9684 .... 5036	5040	—	5060	5080	—
D 9684/5	Cad. € 14,70	14,70	—	14,70	14,70	—



### Mod. SLTF - Esecuzione piatta - Vendita al pezzo

Diametro 125 mm - Velocità di rotazione max. 12200 giri/min

Grana	40	60	80
Codice	D 9683 4040	D 9683 4060	D 9683 4080
D 9683/4	Cad. € 7,35	7,35	7,35

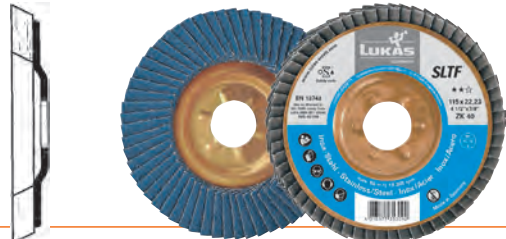

### Mod. SLTT - iQSerie - Per elevate prestazioni

Per applicazioni generiche e un'asportazione del materiale più efficiente

La speciale forma arrotondata delle lamelle a forma di falce, ha più del 70% di materiale abrasivo situato nella parte esterna rispetto al perimetro del supporto e aumenta notevolmente la durata del disco - Con robusto platorello (supporto) metallico per ridurre le vibrazioni

Con lamelle ZK in tela con corindone allo zirconio, estremamente tenace con alta resistenza alla pressione - Adatti per impiego universale su acciaio e alluminio

D 9683/7 - Diametro 115 mm - Velocità di rotazione max. 13300 giri/min

D 9683/8 - Diametro 125 mm - Velocità di rotazione max. 12200 giri/min

D 9683/9 - Diametro 178 mm - Velocità di rotazione max. 8500 giri/min

Grana	40	60
Codice	D 9683 7040	D 9683 7060
D 9683/7	Cad. € 6,95	6,95
Codice	D 9683 8040	D 9683 8060
D 9683/8	Cad. € 8,05	8,05
Codice	D 9683 9040	D 9683 9060
D 9683/9	Cad. € 16,30	16,30

Maggiore esposizione delle lamelle

Fino a 6 strati abrasivi sovrapposti



## LUKAS Dischi abrasivi

Per sbavare, pulire, disossidare, togliere la ruggine, spianare cordoni di saldatura, ecc. su quasi tutti i materiali - Massima resa fino alla fine - Nessuna usura precoce nella zona periferica  
 Foro Ø 22,23 mm - Per velocità periferica 80 m/s

Il Ø 115 mm viene venduto in confezione indivisibile da 10 pz.

### Mod. SLTT - iQSerie - Per elevate prestazioni

Per applicazioni generiche e un'asportazione del materiale più efficiente

La speciale forma arrotondata delle lamelle a forma di falce, ha più del **70% di materiale abrasivo** situato nella parte esterna rispetto al perimetro del supporto e **aumenta notevolmente la durata del disco** - Con robusto platello (supporto) **metallico** per ridurre le vibrazioni

Con lamelle Z-Power in tela con corindone allo zirconio con superficie abrasiva attiva

Adatti per lavorazione su acciaio inossidabile e tutti gli altri tipi di acciaio

Massima efficienza sia con utilizzo piano che inclinato - Nessuna vetrificazione o surriscaldamento delle lamelle

D 9683/71 - Diametro 115 mm - Velocità di rotazione max. 13300 giri/min

D 9683/81 - Diametro 125 mm - Velocità di rotazione max. 12200 giri/min

D 9683/91 - Diametro 178 mm - Velocità di rotazione max. 8500 giri/min

Grana	40	60
Codice	D 9683 7140	D 9683 7160
D 9683/71	Cad. € 8,05	8,05
Codice	D 9683 8140	D 9683 8160
D 9683/81	Cad. € 9,45	9,45
Codice	D 9683 9140	D 9683 9160
D 9683/91	Cad. € 18,40	18,40

Campi di applicazione					
Acciaio inossidabile	Acciaio	Alluminio	Ghisa	Titanio	Plastica
●	●	●	●	●	●



### Con lamelle Heavy Duty con grana ceramica - CERAMIC

Adatti per un impiego gravoso e per grandi asportazioni

Particolarmente robuste per la lavorazione sui bordi, su acciai bonificati, superfici ossidate da tempra o rivestite - Totale assenza di ferro, zolfo e cloro

D 9683/72 - Diametro 115 mm - Velocità di rotazione max. 13300 giri/min

D 9683/82 - Diametro 125 mm - Velocità di rotazione max. 12200 giri/min

D 9683/92 - Diametro 178 mm - Velocità di rotazione max. 8500 giri/min

Grana	40	60
Codice	D 9683 7240	D 9683 7260
D 9683/72	Cad. € 9,65	9,65
Codice	D 9683 8240	D 9683 8260
D 9683/82	Cad. € 11,50	11,50
Codice	D 9683 9240	D 9683 9260
D 9683/92	Cad. € 22,10	21,50



CERAMIC - Heavy Duty

### Mod. V2Power - iQSerie - Per elevate prestazioni

Per applicazioni generiche e un'asportazione del materiale più efficiente

La speciale forma arrotondata delle lamelle a forma di falce (brevetata), ha più del **70% di materiale abrasivo** situato nella parte esterna rispetto al perimetro del supporto e **aumenta notevolmente la durata del disco** - Massima efficienza sia con utilizzo piano che inclinato

Con lamelle ZK in tela con corindone allo zirconio, estremamente tenace con alta resistenza alla pressione - Adatti per impiego universale su acciaio

D 9684/6 - Diametro 115 mm - Velocità di rotazione max. 13300 giri/min

D 9684/7 - Diametro 125 mm - Velocità di rotazione max. 12200 giri/min

D 9684/8 - Diametro 178 mm - Velocità di rotazione max. 8500 giri/min

D 9684/9 - Diametro 230 mm - Velocità di rotazione max. 6600 giri/min

Grana	40	60
Codice	D 9684 6040	D 9684 6060
D 9684/6	Cad. € 6,45	6,45
Codice	D 9684 7040	D 9684 7060
D 9684/7	Cad. € 7,35	7,35
Codice	D 9684 8040	D 9684 8060
D 9684/8	Cad. € 15,70	15,70
Codice	D 9684 9040	—
D 9684/9	Cad. € 33,20	—

Maggiore esposizione delle lamelle

Fino a 6 strati abrasivi sovrapposti

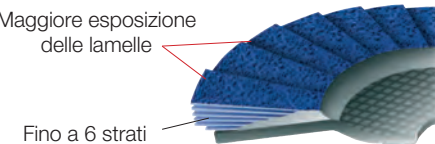

Con lamelle Z-Power in tela con corindone allo zirconio con superficie abrasiva attiva

Adatti per lavorazione su acciaio inossidabile e tutti gli altri tipi di acciaio

Nessuna vetrificazione o surriscaldamento delle lamelle

D 9684/61 - Diametro 115 mm - Velocità di rotazione max. 13300 giri/min

D 9684/71 - Diametro 125 mm - Velocità di rotazione max. 12200 giri/min

D 9684/81 - Diametro 178 mm - Velocità di rotazione max. 8500 giri/min

Grana	40	60
Codice	D 9684 6140	D 9684 6160
D 9684/61	Cad. € 7,35	7,35
Codice	D 9684 7140	D 9684 7160
D 9684/71	Cad. € 8,85	8,85
Codice	D 9684 8140	D 9684 8160
D 9684/81	Cad. € 17,80	17,80



## LUKAS Dischi abrasivi

Per sbavare, pulire, disossidare, togliere la ruggine, spianare cordoni di saldatura, ecc. su quasi tutti i materiali - Massima resa fino alla fine - Nessuna usura precoce nella zona periferica Foro Ø 22,23 mm - Per velocità periferica 80 m/s

**Il Ø 115 mm viene venduto in confezione indivisibile da 10 pz.**

### Mod. V2Power - iQSerie - Per elevate prestazioni

Per applicazioni generiche e un'asportazione del materiale più efficiente

La **speciale forma arrotondata delle lamelle** a forma di falce (brevettata), ha più del **70% di materiale abrasivo** situato nella parte esterna rispetto al perimetro del supporto e **aumenta notevolmente la durata del disco** - Massima efficienza sia con utilizzo piano che inclinato

#### Con lamelle in carburo di silicio (SiC)

Adatti per la lavorazione di leghe di alluminio, fibra di carbonio e vetroresina

**D 9684/63 - Diametro 115 mm** - Velocità di rotazione max. 13300 giri/min

**D 9684/73 - Diametro 125 mm** - Velocità di rotazione max. 12200 giri/min

**D 9684/83 - Diametro 178 mm** - Velocità di rotazione max. 8500 giri/min

Grana	24	36	40
Codice	—	D 9684 6336	D 9684 6340
D 9684/63	Cad. € —	7,75	7,75
Codice	—	D 9684 7336	D 9684 7340
D 9684/73	Cad. € —	8,85	8,85
Codice	D 9684 8324	D 9684 8336	—
D 9684/83	Cad. € 15,90	15,90	—

#### Con lamelle Heavy Duty con grana ceramica - CERAMIC

Adatti per un impiego gravoso e per grandi asportazioni

Particolarmente robuste per la lavorazione sui bordi, su acciai bonificati, superfici ossidate da tempra o rivestite

**D 9684/62 - Diametro 115 mm** - Velocità di rotazione max. 13300 giri/min

**D 9684/72 - Diametro 125 mm** - Velocità di rotazione max. 12200 giri/min

**D 9684/82 - Diametro 178 mm** - Velocità di rotazione max. 8500 giri/min

**D 9684/92 - Diametro 230 mm** - Velocità di rotazione max. 6600 giri/min

Grana	40	60
Codice	D 9684 6240	D 9684 6260
D 9684/62	Cad. € 9,05	9,05
Codice	D 9684 7240	D 9684 7260
D 9684/72	Cad. € 10,90	10,90
Codice	D 9684 8240	D 9684 8260
D 9684/82	Cad. € 21,50	21,50
Codice	D 9684 9240	—
D 9684/92	Cad. € 40,00	—

### Mod. SLTC - Esecuzione inclinata

Con lamelle di tela abrasiva con corindone allo zirconio azzurro/verde

Platorello (supporto) in «NAWAROFLEX», materiale stratificato ad alta densità su base vegetale, quasi totalmente degradabile (senza residui tossici) e riciclabile

Nessun pericolo di danneggiare il pezzo in lavorazione, di peso ridotto, grande elasticità con conseguente riduzione delle vibrazioni e ridotta rumorosità (inferiore a 80 Db), minore trasmissione del calore e nessuna conduzione elettrica - Esecuzione inclinata

**Diametro 115 mm** - Velocità di rotazione max. 13300 giri/min

Grana	36	40	50	60	80
Codice	D 9686 1036	D 9686 1040	D 9686 1050	D 9686 1060	D 9686 1080
D 9686/1	Cad. € 6,95	6,95	6,95	6,95	6,95

### Mod. SLTV

Con tessuto abrasivo di fibre sintetiche in corindone (rosso scuro) a stratificazione lamellare elastica, per ottenere finiture satinare con opacità a seconda della grana adoperata

Per pulire le superfici ed eliminare residui, leggere ossidazioni

Platorello (supporto) in «NAWAROFLEX» (vedere descrizione D 9686/1) - Esecuzione piatta

**Diametro 115 mm** - Velocità di rotazione max. 4900 giri/min - Per velocità periferica 30 m/s

Grana	104 (media)	106 (fine)
Codice	D 9687 1104	D 9687 1106
D 9687/1*	Cad. € 11,30	11,90

### Mod. SLTM

Tipo combinato con lamelle di tela abrasiva e tessuto abrasivo di fibre sintetiche

Per finire superfici - Con buona asportazione

Platorello (supporto) in «NAWAROFLEX» (vedere descrizione D 9686/1) - Esecuzione piatta

**Diametro 115 mm** - Velocità di rotazione max. 4900 giri/min - Per velocità periferica 30 m/s

Lamelle combinate grana	104/80 (fine)	106/150 (media)
Codice	D 9688 1104	D 9688 1106
D 9688/1*	Cad. € 12,80	13,20



Campi di applicazione					
Acciaio inossidabile	Acciaio	Alluminio	Ghisa	Titanio	Plastica
●	●	●	●	●	●



—

—



CERAMIC - Heavy Duty

—



Platorello (supporto) in NAWAROFLEX®

—



Platorello (supporto) in NAWAROFLEX®

—



Platorello (supporto) in NAWAROFLEX®

## LUKAS Dischi abrasivi

Per sbavare, pulire, disossidare, togliere la ruggine, spianare cordoni di saldatura, ecc. su quasi tutti i materiali - Massima resa fino alla fine - Nessuna usura precoce nella zona periferica  
 Foro Ø 22,23 mm - Per velocità periferica 80 m/s

**Il Ø 115 mm viene venduto in confezione indivisibile da 10 pz.**

### Mod. SLTP - In gomma spugna, durezza media

**Platorello** (supporto) in «NAWAROFLEX», materiale stratificato ad alta densità su base vegetale, quasi totalmente degradabile (senza residui tossici) e riciclabile)

Nessun pericolo di danneggiare il pezzo in lavorazione, di peso ridotto, grande elasticità con conseguente riduzione delle vibrazioni e ridotta rumorosità (inferiore a 80 Db), minore trasmissione del calore e nessuna conduzione elettrica - Esecuzione inclinata

Ideale per pulitura fine di acciaio inossidabile e materiali non ferrosi

### Grana 240 - Diametro 105 mm

Velocità di rotazione max. 3300 giri/min - Per velocità periferica 30 m/s

Codice D 9689 1240	<b>D 9689/1</b>	Cad. €	<b>32,00</b>	10
--------------------	-----------------	--------	--------------	----



### Campi di applicazione

Acciaio inossidabile	Acciaio	Alluminio	Ghisa	Titanio	Plastica



Platorello (supporto) in NAWAROFLEX®

### Serie V4Master - iQSerie - Per elevate prestazioni

Ideale per **lavorazioni in su acciaio inossidabile, costruzioni in acciaio, cantieri navali**, per la rimozione di cordoni di saldatura, arrotondare spigoli vivi e il trattamento di tagli termici  
 Applicazione delle lamelle sul supporto con **angolazione ridotta** per ridurre le vibrazioni, garantire una maggiore precisione con un elevato rendimento durante l'utilizzo e consumo del materiale abrasivo fino al supporto

Con platorello (supporto) in resina sintetica rinforzato con fibra di vetro

**Diametro 115 mm** - Velocità di rotazione 13300 giri/min

Grana	40	60
Codice	<b>D 9685 7040</b>	<b>D 9685 7060</b>
<b>D 9685/7</b>	Cad. € <b>10,80</b>	<b>10,80</b>



### Serie SLTflex - iQSerie - Per elevate prestazioni

Ideale per **lavorazioni in posti di difficile accesso come angoli e bordi tramite lamelle estremamente flessibili** (l'effetto è visibile solo durante la lavorazione), inoltre l'applicazione delle lamelle sul supporto con **angolazione ridotta** riduce le vibrazioni, garantisce una maggiore precisione con un elevato rendimento durante l'utilizzo e il consumo del materiale abrasivo fino al supporto

Con platorello (supporto) in resina sintetica rinforzato con fibra di vetro

**Foro filettato M 14** in acciaio ramato per attacco diretto (non necessita di ghiera e dado di fissaggio)

**D 9683/5 - Diametro 115 mm** - Velocità di rotazione max. 13300 giri/min

**D 9683/6 - Diametro 125 mm** - Velocità di rotazione max. 12200 giri/min

Grana	40*	60*	80	120
Codice	<b>D 9683 5040</b>	<b>D 9683 5060</b>	<b>D 9683 5080</b>	<b>D 9683 5120</b>
<b>D 9683/5</b>	Cad. € <b>12,40</b>	<b>12,40</b>	<b>12,40</b>	<b>12,40</b>
Codice	<b>D 9683 6040</b>	<b>D 9683 6060</b>	<b>D 9683 6080</b>	<b>D 9683 6120</b>
<b>D 9683/6</b>	Cad. € <b>14,40</b>	<b>14,40</b>	<b>14,40</b>	<b>14,40</b>

\* Lamelle con superficie abrasiva attiva



Lamelle flessibili per lavorazione in angoli e bordi



Foro filettato M14

### Mod. SLTsFLEX - iQSerie - Diametro 115 mm - Velocità di rotazione 13300 giri/min

Ideali per lavorazioni su angoli e bordi - Ridotto numero di vibrazioni

Massima precisione con elevato rendimento - Consumo del materiale abrasivo fino al supporto

**Platorello** (supporto) in resina sintetica rinforzato con fibra di vetro

**Foro filettato M 14** in acciaio ramato per attacco diretto (non necessita di ghiera e dado di fissaggio)

Grana	40	60	80
Codice	<b>D 9683 5540</b>	<b>D 9683 5560</b>	<b>D 9683 5580</b>
<b>D 9683/55</b>	<b>12,40</b>	<b>12,40</b>	<b>12,40</b>



Esecuzione con **grana ceramica autoriaffilante ad alta resistenza all'usura**, per applicazioni su materiali di difficile lavorazione, ottone, bronzo, acciaio al cromo e nichel-cromo, leghe al nichel e al TiAIN

**Platorello** (supporto) in fibra di vetro - Adatti anche per il taglio a freddo

**Diametro 115 mm** - Velocità di rotazione 13300 giri/min

Grana	40	60
Codice	<b>D 9683 5440</b>	<b>D 9683 5560</b>
<b>D 9683/54</b>	<b>15,60</b>	<b>15,60</b>



## LUKAS Dischi abrasivi

Per sbavare, pulire, disossidare, togliere la ruggine, spianare cordoni di saldatura, ecc. su quasi tutti i materiali - Massima resa fino alla fine - Nessuna usura precoce nella zona periferica  
 Foro Ø 22,23 mm - Per velocità periferica 80 m/s

**Il Ø 115 mm viene venduto in confezione indivisibile da 10 pz.**

### Mod. SLTR Control - Per elevate prestazioni

Ideali per maggior controllo e precisione durante le lavorazioni tramite la particolare forma del disco che permette la visualizzazione della zona lavorata

**D 9685/8 - Diametro 115 mm** - Velocità di rotazione max. 13300 giri/min

**D 9685/9 - Diametro 125 mm** - Velocità di rotazione max. 12200 giri/min

Grana	40	60	80
<b>Codice</b>	<b>D 9685 8040</b>	<b>D 9685 8060</b>	<b>D 9685 8080</b>
<b>D 9685/8*</b>	Cad. € <b>6,85</b>	<b>6,85</b>	<b>6,85</b>
<b>Codice</b>	<b>D 9685 9040</b>	<b>D 9685 9060</b>	<b>D 9685 9080</b>
<b>D 9685/9</b>	Cad. € <b>7,75</b>	<b>7,75</b>	<b>7,75</b>

### Mod. ASVT - In tessuto abrasivo di fibre sintetiche

resistenti all'acqua e ai solventi  
 Ideali per eliminare incrostazioni, ruggine, rigature, corrosioni, vernici, colle, cordoni di saldatura e per lisciare superfici in genere senza danneggiare il pezzo

**Platello (supporto) in vetroresina** - Esecuzione piatta - Per velocità periferica 30 m/s

**D 9689/7 - Diametro mm 115** - Velocità di rotazione max. 5300 giri/min

**D 9689/8 - Diametro mm 125** - Velocità di rotazione max. 4900 giri/min

<b>Codice D 9689 7000</b>	<b>D 9689/7*</b>	Cad. € <b>17,60</b>	 10
<b>Codice D 9689 8000</b>	<b>D 9689/8</b>	Cad. € <b>26,90</b>	 10

\* Vendita al pezzo

### Mod. Purple Grain Single iQSerie

**Con innovativa grana ceramica autofilettante** che combina i vantaggi di 3 dischi convenzionali:

- **l'aggressività costante** di un disco fibrato
- **il consumo uniforme** di un disco di alta qualità
- **la durata** di un disco lamellare di alta qualità

Nessun surriscaldamento delle grane

La struttura consente un'usura e un deterioramento sempre uniformi con ridotta pressione sul pezzo in lavorazione

Particolarmente adatti per lavorazioni su acciaio, acciaio inossidabile e materiali duri

Angolo di lavoro <10°

**Purple Grain Single** - Foro Ø 22,23 mm

Disco abrasivo formato da uno strato di grana ceramica

Esecuzione a centro depresso, adatta per lavorazioni con angolo piatto

Platello ecologico integrato in fibra riciclata che permette un elevato grado di stabilità e durata

Diametro	mm	115	125
<b>Codice</b>		<b>D 9689 9101</b>	<b>D 9689 9102</b>
<b>D 9689/91</b>	Cad. €	<b>10,60</b>	<b>11,60</b>
Vel. di rotazione	giri/min	13300	12200

**Purple Grain Multi** - Foro filettato M 14

**Disco abrasivo formato da 3 dischi sovrapposti in grana ceramica**

Esecuzione piatta, per ottime finiture

Diametro	mm	115	125
<b>Codice</b>		<b>D 9689 9201</b>	<b>D 9689 9202</b>
<b>D 9689/92</b>	Cad. €	<b>15,30</b>	<b>17,20</b>
Vel. di rotazione	giri/min	13300	12200

## osborn Dischi lamellari in feltro

Adatti **per la pulizia e la lucidatura a specchio di superfici in acciaio e acciaio inossidabile**  
 Si utilizzano in combinazione alle paste per lucidare D 4071/1 - D 4071/2 - D 4071/3

**Platello (supporto) in vetroresina** - Esecuzione piatta

**Diametro 115 mm** - Foro Ø 22,23 mm

Velocità di rotazione max. 13280 giri/min - Per velocità periferica 80 m/s

<b>Codice D 9689 8500</b>	<b>D 9689/85</b>	Cad. € <b>14,70</b>	 1
---------------------------	------------------	---------------------	---

## LUKAS Dischi abrasivi con granuli in metallo duro

Per grande asportazione di materiale, adatti per cantieri navali, industria aeronautica, per lavorazioni di materiali plastici, legno, gomma, cuoio, pietra, ceramica, ecc.







**Mod. HGTV** - Esecuzione inclinata - Platello (supporto) metallico

**Ø 115 mm** - Foro Ø 22,23 mm

Velocità di rotazione max. 10500 giri/min - Per velocità periferica 15-30 m/s

Dimensione della graniglia	0,8 - 1,2 / media	1,2 - 1,8 / grossa
<b>Codice</b>	<b>D 9682 1012</b>	<b>D 9682 1018</b>
<b>D 9682/1</b>	Cad. € <b>83,00</b>	<b>83,00</b>



Campi di applicazione					
Acciaio inossidabile	Acciaio	Alluminio	Ghisa	Titanio	Plastica
					

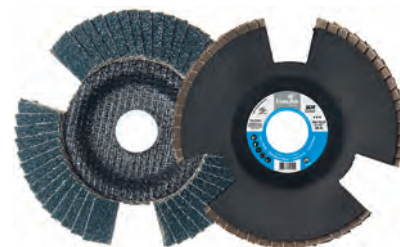

**CERAMIC** Grana CERAMICA autofilettante

consente un'usura e un deterioramento sempre uniformi con ridotta pressione sul pezzo in lavorazione

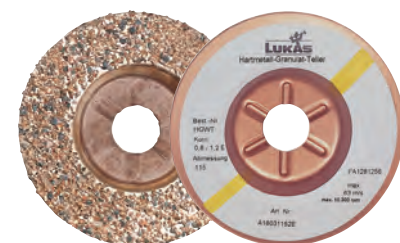

## LUKAS Dischi abrasivi con attacco X-LOCK

Per sbavare, pulire, disossidare, togliere la ruggine, spianare cordoni di saldatura, ecc. su quasi tutti i materiali - Massima resa fino alla fine - Nessuna usura precoce nella zona periferica  
 Foro Ø 22,23 mm - Per velocità periferica 80 m/s

**Mod. SLTR** - Esecuzione inclinata

**Con grana ceramica autoriaffilante ad alta resistenza all'usura**, per applicazioni su materiali di difficile lavorazione, ottone, bronzo, acciaio al cromo e nichel-cromo, leghe al nichel e al TITAN

**Platello (supporto) in fibra di vetro** - Adatti anche per il taglio a freddo

Velocità di rotazione max. 12200 giri/min

**Diametro 125 mm** - Velocità di rotazione max. 12200 giri/min

Grana	40	60	80
<b>Codice</b>	<b>D 9685 5540</b>	<b>D 9685 5560</b>	<b>D 9685 5580</b>
<b>D 9685/55</b> Cad. €	<b>6,25</b>	<b>6,25</b>	<b>6,25</b>



**Mod. V2Power - iQSerie** - Per elevate prestazioni

Per applicazioni generiche e un'asportazione del materiale più efficiente

La **speciale forma arrotondata delle lamelle** a forma di falce (brevettata), ha più del **70% di materiale abrasivo** situato nella parte esterna rispetto al perimetro del supporto e **aumenta notevolmente la durata del disco** - Massima efficienza sia con utilizzo piano che inclinato

**Con lamelle ZK in tela con corindone allo zirconio**, estremamente tenace con alta resistenza alla pressione - Adatti per **impiego universale su acciaio e alluminio**

**Diametro 125 mm** - Velocità di rotazione max. 12200 giri/min

Grana	40	60
<b>Codice</b>	<b>D 9684 7540</b>	<b>D 9684 7560</b>
<b>D 9684/75</b> Cad. €	<b>8,85</b>	<b>8,85</b>



**Con lamelle Heavy Duty con grana ceramica - CERAMIC**

Adatti per un **impiego gravoso e per grandi asportazioni**

Particolarmente robuste per la lavorazione sui bordi, su acciai bonificati, superfici ossidate da tempra o rivestite - Totale assenza di ferro, zolfo e cloro

**Diametro 125 mm** - Velocità di rotazione max. 12200 giri/min

Grana	40	60
<b>Codice</b>	<b>D 9684 7640</b>	<b>D 9684 7660</b>
<b>D 9684/76</b> Cad. €	<b>13,10</b>	<b>13,10</b>



## BOSCH Smerigliatrici a batteria

**Mod. GWX 18V-10 SC**

**Smerigliatrice con sistema di fissaggio degli accessori M14 con adattatore XLOCK**

Dotata di **Bluetooth Connectivity per impostare l'utensile tramite apposita app** e ricevere feedback attive e selezionare il numero costante dei giri per ricevere feedback

Motore **EC Brushless** che eroga una potenza pari a quella di una smerigliatrice da 1000W

Con **KickBack Control** che spegne automaticamente l'utensile in caso di bloccaggio dell'accessorio, **Drop control** che lo spegne immediatamente in caso di caduta, **preselezione del numero dei giri** per applicazioni che richiedono velocità specifiche e **Restart Protection** per evitare il riavvio autonomo dopo un'interruzione di corrente

Fornita **in valigetta L-Boxx con 2 batterie ProCORE 18V da 8,0 Ah, caricabatteria rapido**, impugnatura supplementare anti-vibrazioni, cuffia di protezione e accessori

<b>Batteria</b>	<b>V</b>	<b>18 (5,0 Ah)</b>
Ø disco abrasivo max.	mm	125
Giri/min a vuoto max.		9000
Attacco utensile	M	14 e adattatore XLOCK
Peso con batteria	kg	2,9
<b>Codice</b>	<b>E 983/1</b>	Cad. € <b>885,00</b>  <b>1</b>



## ATTACCO X-LOCK



## LUKAS Dischi di tela abrasiva e supporti

Per sbavatura, pulitura e finitura di materiali metallici - I dischi hanno il diametro maggiorato rispetto al diametro del supporto

### Tipo con fissaggio in tessuto con ganci tipo «Velcro»

Diametro	mm	18	30	45	60	75
Codice		D 9690 0018	D 9690 0030	D 9690 0045	D 9690 0060	D 9690 0075
<b>D 9690 - Supporti</b>	Cad. €	<b>23,10</b>	<b>26,80</b>	<b>17,70</b>	<b>21,60</b>	<b>25,60</b>
Gambo Ø	mm	3	3	6	6	6
Velocità di rotazione max.	giri/min	20000	12500	10000	8000	6000
	pz.	5	5	5	5	2

### Dischi in corindone

Ricoperti nella parte posteriore da uno strato speciale di tessuto vellutato che, a contatto con la superficie del piattello, assicura il fissaggio - Possono essere staccati e riattaccati più volte

In confezione indivisibile da 100 pz.

Ø mm	Grana 60		Grana 80		Grana 120		Grana 150		Grana 180		Grana 240		Grana 320	
	Codice D 9691 ...	D 9691/6 Cad. €	Codice D 9691 ...	D 9691/8 Cad. €	Codice D 9691 ...	D 9691/12 Cad. €	Codice D 9691 ...	D 9691/15 Cad. €	Codice D 9691 ...	D 9691/18 Cad. €	Codice D 9691 ...	D 9691/24 Cad. €	Codice D 9691 ...	D 9691/32 Cad. €
18	6018	0,70	8018	0,70	1218	0,70	1518	0,70	1818	0,70	2418	0,70	3218	0,70
30	6030	0,74	8030	0,74	1230	0,74	1530	0,74	1830	0,74	2430	0,74	—	—
45	6045	0,96	8045	0,96	1245	0,96	1545	0,96	1845	0,96	2445	0,96	—	—
60	6060	1,25	8060	1,25	1260	1,25	1560	1,25	1860	1,25	—	—	—	—
75	6075	1,68	8075	1,68	1275	1,68	1575	1,68	1875	1,68	2475	1,68	—	—

Abrasivo in corindone

Parte velcrata



### Tipo autoadesivo

Diametro	mm	18	30	45	60	75
Codice		D 9692 0018	D 9692 0030	D 9692 0045	D 9692 0060	D 9692 0075
<b>D 9692 - Supporti</b>	Cad. €	<b>10,30</b>	<b>11,40</b>	<b>13,20</b>	<b>16,40</b>	<b>19,60</b>
Gambo Ø	mm	3	3	6	6	6
Velocità di rotazione max.	giri/min	20000	12500	10000	8000	6000
	pz.	5	5	5	5	2

### Dischi in corindone con fissaggio al supporto tramite adesivo

Non possono essere riutilizzati una volta staccati dal supporto

In confezione indivisibile da 100 pz.

Ø mm	Grana 60		Grana 80		Grana 120		Grana 150		Grana 180		Grana 240	
	Codice D 9693 ...	D 9693/6 Cad. €	Codice D 9693 ...	D 9693/8 Cad. €	Codice D 9693 ...	D 9693/12 Cad. €	Codice D 9693 ...	D 9693/15 Cad. €	Codice D 9693 ...	D 9693/18 Cad. €	Codice D 9693 ...	D 9693/24 Cad. €
18	6018	0,63	8018	0,63	1218	0,63	1518	0,63	1818	0,63	2418	0,63
30	6030	0,74	8030	0,74	1230	0,74	1530	0,74	1830	0,74	2430	0,74
45	6045	0,85	8045	0,85	1245	0,78	1545	0,85	1845	0,85	—	—
60	6060	1,10	8060	1,10	1260	1,10	1560	1,10	—	—	—	—
75	6075	1,43	8075	1,43	1275	1,43	—	—	—	—	—	—

Abrasivo in corindone

Adesivo

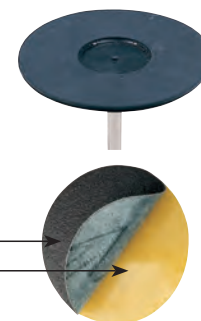

### Tipo a chiusura rapida con connessione metallo su metallo

Questo sistema consente sia un'eccellente unione tra il supporto ed il disco, che viene alloggiato perfettamente al centro, sia di lavorare con elevate velocità di rotazione - Sostituzione semplice e rapida del disco una volta usurato

Supporti a durezza media - Gambo Ø 6 mm - Velocità di rotazione max. 30000 giri/min - 1 pz.

Diametro	mm	31	45
Codice		D 9693 4031	D 9693 4045
<b>D 9693/40 - Supporti</b>	Cad. €	<b>30,80</b>	<b>34,20</b>

D 9693/56-D 9693/58 - Dischi al corindone normale - Per impiego universale, di lunga durata - 100 pz.

D 9693/66-D 9693/68 - Dischi al corindone allo zirconio con superficie abrasiva attiva

Adatti su acciaio inossidabile - 100 pz.

D 9693/76-D 9693/78 - Dischi con grani in ceramica - Ad elevata e rapida asportazione di materiale

Adatti su acciaio inossidabile e leghe di nichel - Per lavorazioni a freddo - 100 pz.

Diametro	mm	38	51
Codice		D 9693 5638	D 9693 5651
<b>D 9693/56 - Grana 60</b>	Cad. €	<b>1,06</b>	<b>1,43</b>
Codice		D 9693 5838	D 9693 5851
<b>D 9693/58 - Grana 80</b>	Cad. €	<b>1,03</b>	<b>1,36</b>
Codice		D 9693 6638	D 9693 6651
<b>D 9693/66 - Grana 60</b>	Cad. €	<b>1,17</b>	<b>1,58</b>
Codice		D 9693 6838	D 9693 6851
<b>D 9693/68 - Grana 80</b>	Cad. €	<b>1,17</b>	<b>1,54</b>
Codice		D 9693 7638	D 9693 7651
<b>D 9693/76 - Grana 60</b>	Cad. €	<b>1,17</b>	<b>1,58</b>
Codice		D 9693 7838	D 9693 7851
<b>D 9693/78 - Grana 80</b>	Cad. €	<b>1,17</b>	<b>1,54</b>

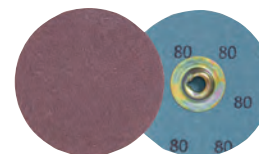

Al corindone

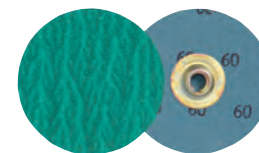

Allo zirconio

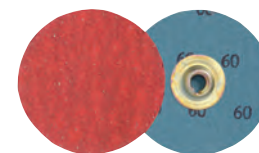

Con grana ceramica

## Dischi abrasivi fibrati

Ad alta flessibilità, elevata asportazione e lunga durata, si impiegano con apposito platorello per utilizzo su smerigliatrici angolari - Velocità periferica d'uso max. 80 m/s



### Tipo al corindone con foro Ø 22 mm con intagli a croce

Adatti per sbavare, levigare, smerigliare e finitura su tutte le superfici in metallo (ferro, acciaio, ghisa, ecc.), ottone, bronzo, legno, materie plastiche, ecc.

In confezione indivisibile da 25 pz.

D 9694/2 - Diametro 115 mm - Velocità di rotazione giri/min 13300

D 9694/6 - Diametro 125 mm - Velocità di rotazione giri/min 12300

D 9694/8 - Diametro 178 mm - Velocità di rotazione giri/min 8600

Grana		16	24	36	50	60	80	100
Codice	D 9694 ...	2016	2024	2036	2050	2060	2080	2100
D 9694/2 - Ø 115 mm	Cad. €	1,29	1,17	1,08	0,96	0,87	0,87	0,87
Codice	D 9694 ...	6016	6024	6036	6050	6060	6080	6100
D 9694/6 - Ø 125 mm	Cad. €	1,41	1,29	1,19	1,07	1,00	1,00	1,00
Codice	D 9694 ...	8016	8024	8036	8050	8060	8080	8100
D 9694/8 - Ø 178 mm	Cad. €	2,60	2,35	2,15	1,92	1,72	1,68	1,68

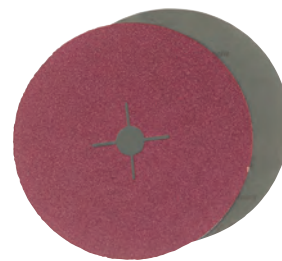

### Tipo allo zirconio con foro Ø 22 mm con intagli a croce

Adatti per rimuovere residui, sbavare e smerigliare su tutte le superfici in metallo (ferro, acciaio, ghisa, ecc.) e in particolare modo su acciaio inossidabile

In confezione indivisibile da 25 pz.

D 9695/1 - Diametro 115 mm - Velocità di rotazione giri/min 13300

D 9695/3 - Diametro 178 mm - Velocità di rotazione giri/min 8600

Grana		36	50	60	80
Codice	D 9695 ...	1036	1050	1060	1080
D 9695/1 - Ø 115 mm	Cad. €	1,50	1,20	1,06	1,00
Codice	D 9695 ...	3036	3050	3060	—
D 9695/3 - Ø 178 mm	Cad. €	3,50	2,80	2,45	—

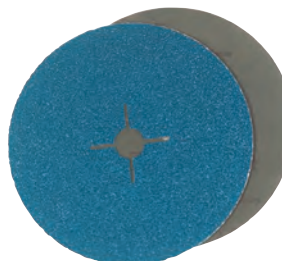

### Tipo in ceramica con foro Ø 22 mm con intagli a croce

Adatti per rimuovere residui, sbavare e smerigliare su tutte le superfici in metallo (ferro, acciaio, ghisa, alluminio, lega di titanio)

Velocità di rotazione giri/min 13300

In confezione indivisibile da 50 pz.

Grana		40	60
Codice	D 9695 ...	4040	4060
D 9695/4 - Ø 115 mm	Cad. €	2,20	1,75

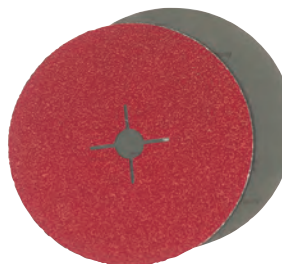

## Dischi abrasivi per levigatrici

### In carta abrasiva al corindone

Con **dorso veltrato** per abbinamento con platorelli muniti di tessuto con ganci tipo «Velcro»

Elevata asportazione su superfici in metallo, legno e materie plastiche di vernici, stucchi, ecc.

In confezione indivisibile da 50 pz.

Tipo con fori lungo la circonferenza per un'ottimale aspirazione della polvere

D 9695/5 - Diametro 125 mm - Con 8 fori - Velocità di rotazione giri/min 12300

D 9695/6 - Diametro 150 mm - Con 7 fori - Velocità di rotazione giri/min 10200

D 9695/7 - Diametro 150 mm - Con 9 fori - Velocità di rotazione giri/min 10200

Grana		40	60	80	100	120
Codice	D 9695 ...	5040	5060	5080	5100	5120
D 9695/5 - Ø 125 mm	Cad. €	0,85	0,81	0,77	0,68	0,68
Codice	D 9695 ...	6040	6060	6080	6100	—
D 9695/6 - Ø 150 mm	Cad. €	1,17	1,12	1,00	0,95	—
Codice	D 9695 ...	7040	7060	7080	7100	—
D 9695/7 - Ø 150 mm	Cad. €	1,17	1,12	1,00	0,95	—

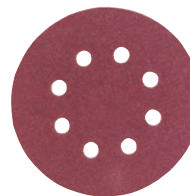

D 9695/5



D 9695/7

### Tipo non forato

D 9695/8 - Diametro 115 mm - Velocità di rotazione giri/min 13300

D 9695/9 - Diametro 150 mm - Velocità di rotazione giri/min 10200

Grana		40	60	80	120
Codice	D 9695 ...	8040	8060	8080	8120*
D 9695/8 - Ø 115 mm	Cad. €	0,83	0,74	0,70	0,70
Codice	D 9695 ...	9040	9060	9080	—
D 9695/9 - Ø 150 mm	Cad. €	1,17	1,12	1,00	—





## Tamponi abrasivi

### In tessuto abrasivo di fibra sintetica

Per applicazioni manuali e impiego su levigatrici orbitali per eliminare incrostazioni, corrosioni, leggeri graffi o rigature, per opacizzare e lisciare superfici di legno, materiali sintetici, metalli in genere, vernici, stuccature

Adatti anche per lavori di leggera sbavatura, eliminazione di ossidi prima della saldatura o di grumi di vernice - Altamente flessibili, si adattano a qualsiasi profilo

Ad effetto costante, non si otturano, sono resistenti a strappi o rotture e di lunga durata

Impiegabili su superfici bagnate o asciutte (a seconda del materiale aggiungere emulsioni od olio)

Il tampone non arrugginisce e quindi può essere pulito con acqua o aria compressa

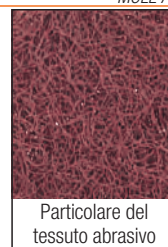

Particolare del tessuto abrasivo

### Tipo in fogli rettangolari

**D 9696** - LUKAS - Dimensioni 150x210 mm - In confezione indivisibile da 10 pz.

**D 9696/2** - Dimensioni 120x280 mm - In confezione indivisibile da 20 pz.

Grana circa	100 (grossa)	280 (fine)	320 (finissima)	1000 (ultra fine)
<b>Codice</b>	<b>D 9696 0100</b>	<b>D 9696 0280</b>	<b>D 9696 0320</b>	<b>D 9696 1000</b>
<b>D 9696</b> Cad. €	<b>3,90</b>	<b>3,30</b>	<b>3,45</b>	<b>3,65</b>
<b>Codice</b>	—	—	<b>D 9696 2320</b>	<b>D 9696 2999</b>
<b>D 9696/2</b> Cad. €	—	—	<b>2,37</b>	<b>2,37</b>
Colore	Marrone	Verde	Rosso/Marrone	Grigio



### Tipo in rotoli da 10 m x 115 mm - Particolarmente adatti per impiego con levigatrici orbitali

Grana circa	280 (fine)	320 (finissima)	1000 (ultra fine)
<b>Codice</b>	<b>D 9697 0280</b>	<b>D 9697 0320</b>	<b>D 9697 1000</b>
<b>D 9697</b> Cad. €	<b>89,50</b>	<b>130,00</b>	<b>129,00</b>
Colore	Verde	Rosso/Marrone	Grigio



## Tela e carta abrasiva

### Con rivestimento abrasivo al corindone

Impiego manuale per la smerigliatura e la finitura su metalli, acciai, legno, pareti stuccate e verniciate

**Tela abrasiva di difficile lacerazione**, alta resistenza alle forti sollecitazioni - Di lunga durata

D 9698/1

### Tipo in fogli da 230x280 mm - In confezione indivisibile da 50 pz.

**D 9698/1** - Tela abrasiva

**D 9701/1** - Carta abrasiva

Grana	40	50	60	80	100	120	150	180	220	240	320	
<b>Codice</b>	<b>D 9698 ....</b>	<b>1040</b>	<b>1050</b>	<b>1060</b>	<b>1080</b>	<b>1100</b>	<b>1120</b>	<b>1150</b>	<b>1180</b>	<b>1220</b>	<b>1240</b>	<b>1320</b>
<b>D 9698/1</b> - Tela Cad. €	<b>2,70</b>	<b>2,43</b>	<b>2,22</b>	<b>2,05</b>	<b>1,93</b>	<b>1,93</b>	<b>1,93</b>	<b>1,93</b>	<b>1,93</b>	<b>1,93</b>	<b>1,93</b>	<b>1,93</b>
<b>Codice</b>	<b>D 9701 ....</b>	<b>1040*</b>	—	<b>1060</b>	<b>1080</b>	<b>1100</b>	<b>1120</b>	<b>1150</b>	<b>1180</b>	<b>1220</b>	—	—
<b>D 9701/1</b> - Carta Cad. €	<b>1,02</b>	—	<b>0,81</b>	<b>0,77</b>	<b>0,65</b>	<b>0,65</b>	<b>0,65</b>	<b>0,65</b>	<b>0,65</b>	<b>0,65</b>	—	—

\* In confezione indivisibile da 25 pz.

D 9701/1

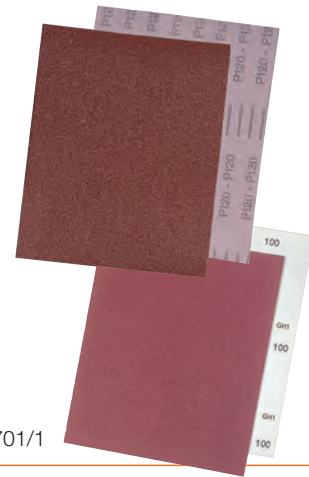

### Tipo rotoli antispreco

**D 9699** - Tela abrasiva - In confezione indivisibile da 50 m

**D 9703/1** - Carta abrasiva

Grana	40	50	60	80	100	120	150	180	220	240	320	
<b>Codice</b>	<b>D 9699 ....</b>	<b>1040</b>	<b>1050</b>	<b>1060</b>	<b>1080</b>	<b>1100</b>	<b>1120</b>	<b>1150</b>	<b>1180</b>	<b>1220</b>	<b>1240</b>	<b>1320</b>
<b>D 9699/1</b> - 50 m x 50 mm Al metro €	<b>1,75</b>	<b>1,75</b>	<b>1,60</b>	<b>1,55</b>	<b>1,47</b>	<b>1,47</b>	<b>1,47</b>	<b>1,47</b>	<b>1,47</b>	<b>1,47</b>	<b>1,47</b>	<b>1,47</b>
<b>Codice</b>	<b>D 9699 ....</b>	<b>2040</b>	—	<b>2060</b>	<b>2080</b>	<b>2100</b>	<b>2120</b>	<b>2150</b>	<b>2180</b>	<b>2220</b>	<b>2240</b>	<b>2320</b>
<b>D 9699/2</b> - 50 m x 115 mm Al metro €	<b>3,40</b>	—	<b>3,05</b>	<b>2,90</b>	<b>2,73</b>	<b>2,73</b>	<b>2,73</b>	<b>2,73</b>	<b>2,73</b>	<b>2,73</b>	<b>2,73</b>	<b>2,73</b>
<b>Codice</b>	<b>D 9703 ....</b>	<b>1040</b>	—	<b>1060</b>	<b>1080</b>	<b>1100</b>	<b>1120</b>	<b>1150</b>	<b>1180</b>	<b>1220</b>	—	—
<b>D 9703/1</b> - 50 m x 120 mm Cad. rot. €	<b>84,50</b>	—	<b>66,20</b>	<b>55,60</b>	<b>53,00</b>	<b>53,00</b>	<b>53,00</b>	<b>53,00</b>	<b>53,00</b>	<b>53,00</b>	—	—

D 9703/1

D 9699/2

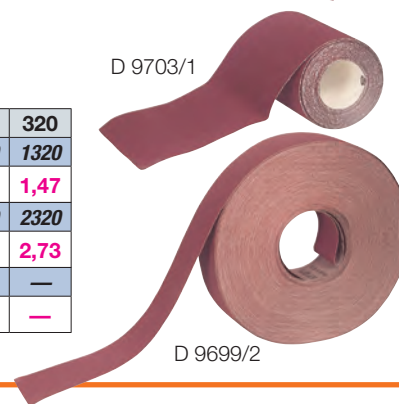

## Nastri in tela abrasiva

### Con rivestimento abrasivo al corindone

Adatti per impiego su levigatrici a nastro, per smerigliatura e la finitura su metalli, acciai, legno, ecc.

**Con supporto in cotone di difficile lacerazione** e ad alta resistenza alle forti sollecitazioni - **Di lunga durata**

Grana	40	60	80	100	120
<b>Codice</b>	<b>D 9705 1040</b>	<b>D 9705 1060</b>	<b>D 9705 1080</b>	<b>D 9705 1100</b>	<b>D 9705 1120</b>
<b>D 9705/1</b> - 1000x100 mm Cad. €	<b>7,35</b>	<b>6,65</b>	<b>6,55</b>	<b>6,05</b>	<b>5,75</b>
<b>Codice</b>	<b>D 9705 2040</b>	<b>D 9705 2060</b>	<b>D 9705 2080</b>	<b>D 9705 2100</b>	<b>D 9705 2120</b>
<b>D 9705/2</b> - 1500x120 mm Cad. €	<b>11,70</b>	<b>10,60</b>	<b>10,30</b>	<b>9,50</b>	<b>8,90</b>

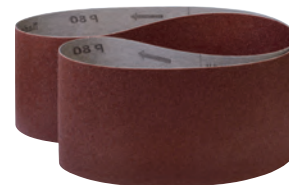

## Spazzole rotative abrasive con foro

Adatte per satinare, lucidare, spianare, opacizzare, strutturare, spazzolare e sbavare superfici in metallo, legno, materie plastiche - Con foro Ø 19,2 mm

### Tipo a lamelle di tela abrasiva

Per sbavatura, pulitura, levigatura e finitura di materiali metallici, e per legni non resinosi



D 9708/1 - Larghezza 50 mm

D 9708/2 - Larghezza 100 mm

Grana		40	60	80
Codice		D 9708 1040	D 9708 1060	D 9708 1080
D 9708/1	Cad. €	20,70	23,70	23,70
Codice		D 9708 2040	D 9708 2060	D 9708 2080
D 9708/2	Cad. €	34,00	33,40	33,40

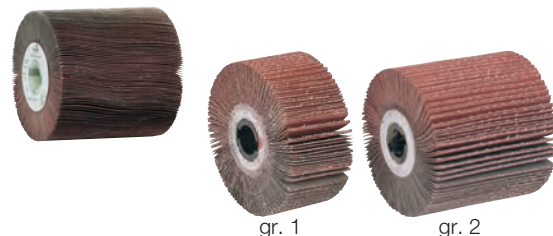

gr. 1

gr. 2



Grand.	Ø x larghezza mm	Grana 40		Grana 60		Grana 78		Grana 100		Grana 120	
		Codice D 9714 ....	D 9714/40 Cad. €	Codice D 9714 ....	D 9714/60 Cad. €	Codice D 9714 ....	D 9714/78 Cad. €	Codice D 9714 ....	D 9714/100 Cad. €	Codice D 9714 ....	D 9714/120 Cad. €
1	100 x 50	4001	18,00	6001	19,50	7801	19,50	—	—	1201	22,00
2	100 x 100	4002	33,00	6002	35,30	7802	36,00	1002	38,00	1202	40,50

Tipo con tessuto abrasivo di fibre sintetiche - Adatte per acciai legati, rame, alluminio, ottone, ecc.



D 9709/1 - Larghezza 50 mm

D 9709/2 - Larghezza 100 mm

Grana mista		104/80	106/150	107/240
Codice		D 9709 1104	D 9709 1106	—
D 9709/1	Cad. €	16,40	18,60	—
Codice		D 9709 2104	D 9709 2106	D 9709 2107
D 9709/2	Cad. €	27,00	28,80	30,70



Grand.	Ø x larghezza mm	Grana grossa		Grana media		Grana fine		Grana finissima	
		Codice D 9715 ....	D 9715/1 Cad. €	Codice D 9715 ....	D 9715/2 Cad. €	Codice D 9715 ....	D 9715/3 Cad. €	Codice D 9715 ....	D 9715/4 Cad. €
1	100 x 50	1001	18,00	2001	18,00	3001	18,00	4001	18,00
2	100 x 100	1002	32,50	2002	32,20	3002	32,50	4002	32,50



gr. 1

gr. 2

### Tipo combinato con lamelle di tela abrasiva e tessuto abrasivo di fibre sintetiche

Per finire grossolanamente superfici - Grande asportazione

Adatto per smerigliatura e satinatura su metalli, materie plastiche dure e legno



D 9710/1 - Larghezza 50 mm

D 9710/2 - Larghezza 100 mm

Grana mista		104/80	106/150	107/240
Codice		D 9710 1104	D 9710 1106	D 9710 1107
D 9710/1	Cad. €	15,00	16,70	17,20
Codice		D 9710 2104	D 9710 2106	D 9710 2107
D 9710/2	Cad. €	26,40	29,10	30,70



Grand.	Ø x larghezza mm	Grana 60		Grana 80		Grana 120		Grana 180	
		Codice D 9716 ....	D 9716/60 Cad. €	Codice D 9716 ....	D 9716/80 Cad. €	Codice D 9716 ....	D 9716/120 Cad. €	Codice D 9716 ....	D 9716/180 Cad. €
2	100 x 100	6002	41,50	8002	38,30	1202	38,30	1802	38,30

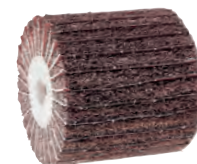

### Tipo combinato con lamelle di tela abrasiva e tessuto abrasivo di fibre sintetiche per acciaio inossidabile

Per finire grossolanamente superfici - Grande asportazione

Adatto per smerigliatura e satinatura su metalli, materie plastiche dure e legno - Larghezza 100 mm

Codice D 9711 0120	D 9711	Cad. €	106,00	📦	1
--------------------	--------	--------	--------	---	---

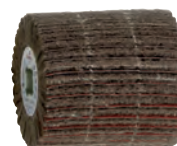

### Tipo di gomma con agglomerante elastico abrasivo - Ø x larghezza 100x100 mm

Per satinatura su acciaio inox, la molatura di graffi e ritoccare punti di saldatura su lamiere in acciaio legato - Adatta anche per rettifiche longitudinali lucide

Codice D 9719 0002	D 9719/0	Grana grossa 24	Cad. €	110,00	📦	1
Codice D 9719 1002	D 9719/1	Grana media 46	Cad. €	110,00	📦	1
Codice D 9719 3002	D 9719/3	Grana fine 80	Cad. €	110,00	📦	1



## Dischi di cotone per lucidare

Per pulitura e lucidatura di metalli, plastica, alluminio, rame, ottone, acciaio inossidabile, legno

### Tipo per macchine portatili

Adatti per satinatrici descritte nel Gruppo E 2

Diametro 100 mm - Larghezza fascia 10 mm - Foro Ø 19,2 mm

Codice D 9722 0100	<b>D 9722</b>	Cad. €	<b>3,85</b>	 10
--------------------	---------------	--------	-------------	--



Serie completa con 10 dischi

### Eichelit - Made in Germany - Tipo ventilato per macchine portatili e statiche

Adatti sia per macchine portatili che per pulitrici da banco o a colonna

Ø x larghezza fascia mm	150x16	200x20	200x20	200x20
Codice	D 9724 0001	D 9724 0002	D 9724 0003	D 9724 0004
<b>D 9724</b>	Cad. € <b>61,00</b>	<b>69,00</b>	<b>69,00</b>	<b>69,00</b>
Foro Ø mm	14	14	20	22,2

### Supporto per dischi di cotone - Completo di flange

Per l'impiego dei dischi di cotone D 9724 con Ø 14 mm singoli o accoppiati fino a un massimo di 3 pezzi su smerigliatrici angolari o diritte con attacco filettato M 14

Codice D 9724 9000	<b>D 9724/9</b>	Cad. €	<b>45,00</b>	 1
--------------------	-----------------	--------	--------------	---



### Eichelit - Made in Germany - Tipo in «Sisal»-cotone (fibra vegetale)

Particolarmente adatto per impiego su smerigliatrici diritte o a colonna

Per eliminare i segni dell'abrasivo e rendere la superficie lucida prima dell'intervento con i feltri di lucidatura - **Diametro 200 mm** - Larghezza fascia 20 mm - Foro Ø 20 mm

Codice D 9725 0000	<b>D 9725</b>	Cad. €	<b>65,00</b>	 1
--------------------	---------------	--------	--------------	---



## LUKAS Dischi per lucidatura

In poliuretano, adatti per ottenere velocemente superfici estremamente lisce, con finitura a specchio. Si impiegano con l'ausilio di smerigliatrici angolari con controllo della velocità di rotazione.

Non richiedono l'utilizzo di paste abrasive.

**Set composto da 4 dischi grana: 150 - 240 - 400 - 800**

**Diametro 125 mm** - Foro Ø 22,23 mm - Velocità di rotazione 4850 giri/min

Codice D 9727 4000	<b>D 9727/4</b>	Cad. €	<b>172,00</b>	 1
--------------------	-----------------	--------	---------------	---



## osborn Spazzole in panno per lucidatura

Per impiego con smerigliatrici e pulitrici elettriche portatili e da banco.

Si possono utilizzare singolarmente o in serie aumentando in questo modo la superficie di lavoro.

### Tipo per lucidatura

#### Esecuzione in tessuto ad 8 strati

Per lucidare acciaio, acciaio inossidabile e lucidatura preliminare su metalli non ferrosi.

Larghezza singola spazzola 15 mm - In confezione da 2 pz.

Diametro mm	100	150	200
Codice	D 4070 2100	D 4070 2150	D 4070 2200
<b>D 4070/2</b>	La conf. € <b>18,60</b>	<b>35,40</b>	<b>44,40</b>
Foro Ø mm	20	20	20
Riduttore per foro Ø mm	10	14	14



#### Esecuzione in tessuto finissimo a 10 strati

Per finitura a specchio di tutti i tipi di metalli.

Larghezza singola spazzola 10 mm - In confezione da 2 pz.

Diametro mm	100	150	200
Codice	D 4070 3100	D 4070 3150	D 4070 3200
<b>D 4070/3</b>	La conf. € <b>14,10</b>	<b>22,60</b>	<b>33,60</b>
Foro Ø mm	20	20	20
Riduttore per foro Ø mm	10	14	14



D 3 → pag. 385

Paste per lucidare → D 3 pag. 385

Pasta abrasiva con carburo di silicio → D 5 pag. 405

## osborn Dischi lamellari in feltro

Adatti per la pulizia e la lucidatura a specchio di superfici in acciaio e acciaio inossidabile.

Si utilizzano in combinazione alle paste per lucidare D 4071/1 - D 4071/2 - D 4071/3.

**Platello (supporto) in vetroresina** - Esecuzione piatta.

**Diametro 115 mm** - Foro Ø 22,23 mm

Velocità di rotazione max. 13280 giri/min - Per velocità periferica 80 m/s

Codice D 9689 8500	<b>D 9689/85</b>	Cad. €	<b>14,70</b>	 1
--------------------	------------------	--------	--------------	---

D 5 → pag. 417





## ABC TOOLS Pietre per affilare utensili

### Al corindone

A due strati, grana media e grana fine

#### Per uso ad acqua, olio o petrolio

Colore grigio e arancio

Grandezza		0	1	2	3
<b>Codice</b>		<b>D 9750 0000</b>	<b>D 9750 0001</b>	<b>D 9750 0002</b>	<b>D 9750 0003</b>
<b>D 9750</b>	Cad. €	<b>7,05</b>	<b>11,80</b>	<b>13,80</b>	<b>16,50</b>
Lunghezza	mm	115	115	130	140
Larghezza	mm	40	65	70	80
Spessore	mm	16	20	20	20
Grandezza		4	5	6	
<b>Codice</b>		<b>D 9750 0004</b>	<b>D 9750 0005</b>	<b>D 9750 0006</b>	
<b>D 9750</b>	Cad. €	<b>10,60</b>	<b>18,30</b>	<b>11,90</b>	
Lunghezza	mm	150	155	200	
Larghezza	mm	40	90	40	
Spessore	mm	20	20	20	

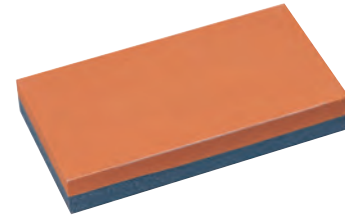

#### Per uso ad olio

Colore grigio e verde

Grandezza		0	1	2	3	4	5
<b>Codice</b>		<b>D 9752 0000</b>	<b>D 9752 0001</b>	<b>D 9752 0002</b>	<b>D 9752 0003</b>	<b>D 9752 0004</b>	<b>D 9752 0005</b>
<b>D 9752</b>	Cad. €	<b>7,05</b>	<b>10,60</b>	<b>13,90</b>	<b>16,50</b>	<b>11,90</b>	<b>16,50</b>
Lunghezza	mm	115	150	150	175	200	200
Larghezza	mm	40	40	50	50	40	50
Spessore	mm	16	20	25	25	20	25

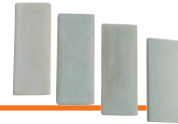

Assortimenti di pietre ad olio → B 9 pag. 272

## ABC TOOLS Pietre a coltello

Con bordi tondi

In confezione  indivisibile da 10 pz.

Al corindone - Colore arancio

**D 9754/0 - Grana media**

**D 9754/1 - Grana fine**

Grandezza		0	1	2	3	4
<b>Codice</b>		<b>D 9754 0000</b>	—	<b>D 9754 0002</b>	<b>D 9754 0003</b>	<b>D 9754 0004</b>
<b>D 9754/0 - Grana media</b>	Cad. €	<b>5,05</b>	—	<b>5,05</b>	<b>4,35</b>	<b>7,75</b>
<b>Codice</b>		<b>D 9754 1000</b>	<b>D 9754 1001</b>	<b>D 9754 1002</b>	<b>D 9754 1003</b>	<b>D 9754 1004</b>
<b>D 9754/1 - Grana fine</b>	Cad. €	<b>5,35</b>	<b>4,85</b>	<b>5,60</b>	<b>5,35</b>	<b>8,50</b>
Lunghezza	mm	115	115	150	150	150
Larghezza	mm	40	45	40	45	50
Spessore	mm	10x2	6x2	10x3	6x2	13x2
	pz.	10	10	10	10	10



Al carburo di silicio - Colore verde

**D 9756/0 - Grana media**

**D 9756/1 - Grana fine**

Grandezza		0	2	4
<b>Codice</b>		—	<b>D 9756 0002</b>	—
<b>D 9756/0 - Grana media</b>	Cad. €	—	<b>5,65</b>	—
<b>Codice</b>		<b>D 9756 1000</b>	<b>D 9756 1002</b>	<b>D 9756 1004</b>
<b>D 9756/1 - Grana fine</b>	Cad. €	<b>5,65</b>	<b>5,65</b>	<b>8,50</b>
Lunghezza	mm	115	150	150
Larghezza	mm	40	40	50
Spessore	mm	10x2	10x3	13x2
	pz.	10	10	10



## ABC TOOLS Pietre per falci

Al carburo di silicio

Colore grigio

Adatte per affilare falci e utensili agricoli

Dimensioni: 220x32x15 mm

<b>Codice</b> D 9760 0000	<b>D 9760</b>	Cad. €	<b>3,25</b>		1
---------------------------	---------------	--------	-------------	---	---





**Al corindone normale grigio** - Per metalli ferrosi e acciai comuni

**D 9770/24 - Grana 24** - Specifica A24R5C

**D 9770/36 - Grana 36** - Specifica A36Q5C

**D 9770/46 - Grana 46** - Specifica A46O5C

**D 9770/60 - Grana 60** - Specifica A60N5C

Diametro x spessore	mm	75x10	100x15	150x20	150x25	200x20	200x25	200x30	250x25	250x30	300x30	300x40
Codice	D 9770 ...	—	—	2405	—	2408	2409	—	2411	2412	2413	2414
<b>D 9770/24 - Grana 24P</b>	Cad. €	—	—	13,70	—	20,40	23,70	—	36,20	41,00	57,50	67,00
Codice	D 9770 ...	3601	3602	3605	3606	3608	3609	—	3611	3612	3613	—
<b>D 9770/36 - Grana 36P</b>	Cad. €	4,85	7,75	13,20	15,20	20,40	22,70	—	35,50	41,00	57,50	—
Codice	D 9770 ...	4601	4602	4605	4606	4608	4609	4610	4611	4612	4613	4614
<b>D 9770/46 - Grana 46M</b>	Cad. €	4,80	7,75	13,20	15,20	19,60	22,70	26,60	36,20	41,00	57,50	67,00
Codice	D 9770 ...	—	—	6005	6006	6008	6009	—	6011	—	—	—
<b>D 9770/60 - Grana 60P</b>	Cad. €	—	—	13,20	15,20	20,40	22,70	—	36,20	—	—	—
Foro Ø	mm	13	13	16	16	20	20	20	25	25	30	30
Velocità di rotazione max.	giri/min	8950	6700	4500	4500	3350	3350	3350	2700	2700	2250	2250
	pz.	12	12	5	4	6	5	4	5	4	4	3

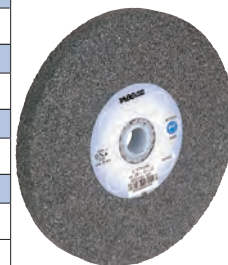

D 7

**Al corindone speciale rosa** - Per la rettifica, finitura e affilatura di acciai rapidi e temperati

**D 9771/24 - Grana 24** - Specifica DR24P5C

**D 9771/46 - Grana 46** - Specifica DB46M5C

**D 9771/60 - Grana 60** - Specifica DB60M5C

Diametro x spessore	mm	75x10	100x15	150x20	150x25	200x20	200x25	200x30	250x30
Codice	D 9771 ...	—	—	2405	—	—	2409	—	—
<b>D 9771/24 - Grana 24P</b>	Cad. €	—	—	17,20	—	—	30,20	—	—
Codice	D 9771 ...	4601	4602	4605	4606	4608	4609	4610	4612
<b>D 9771/46 - Grana 46M</b>	Cad. €	5,35	8,45	16,40	19,60	24,90	28,90	34,00	52,50
Codice	D 9771 ...	—	—	6005	6006	—	6009	—	—
<b>D 9771/60 - Grana 60P</b>	Cad. €	—	—	16,60	19,60	—	28,90	—	—
Foro Ø	mm	13	13	16	16	20	20	20	25
Velocità di rotazione max.	giri/min	8950	6700	4500	4500	3350	3350	3350	2700
	pz.	12	12	5	4	6	5	4	4



**Al carburo di silicio verde** - Per affilatura di utensili in metallo duro - **Grana 80** - Specifica W80K5C18

Diametro x spessore	mm	150x20	150x25	200x20	200x25	200x30	250x25	250x30	300x30
Codice	D 9772 ...	8005	8006	8008	8009	8010	8011	8012	8013
<b>D 9772/80 - Grana 80J</b>	Cad. €	19,90	23,00	32,20	37,50	43,70	63,50	67,00	99,00
Foro Ø	mm	16	16	20	20	20	25	25	30
Velocità di rotazione max.	giri/min	4500	4500	3350	3350	3350	2700	2700	2250
	pz.	5	4	6	5	4	5	4	4

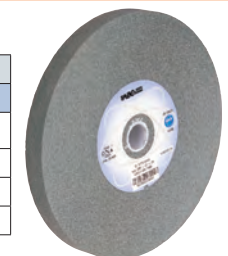

## Mole con rivestimento diamantato

Adatte per smerigliatrici elettriche da banco, **per affilare utensili in metallo duro ed in acciaio super rapido HSS**

Disco alleggerito in acciaio, con rivestimento diamantato di 15 mm anche su una faccia laterale - Grana D 181

**Non è possibile effettuare la rinvivatura**

Diametro 150 mm - Spessore 25 mm - Foro Ø 20 mm - Velocità di rotazione max. 4000 giri/min

Codice D 9773 0150	<b>D 9773</b>	Cad. €	<b>671,00</b>	 1
--------------------	---------------	--------	---------------	---



## Mole abrasive ad impasto ceramico per seghe

Con smusso a 45° per affilatura di seghe

**D 9774/60 - Al corindone normale grigio - Grana 60** - Specifica A60N5C - Per l'affilatura di seghe in acciaio normale

**D 9775/46 - Al corindone speciale rosa - Grana 46** - Specifica DR46M5C - Per l'affilatura di seghe in acciaio durissimo

**D 9775/60 - Al corindone speciale rosa - Grana 60** - Specifica DB60N5C10 - Per l'affilatura di seghe in acciaio durissimo

Diametro x spessore	mm	150x8	200x8	200x10
Codice	D 9774 6001	D 9774 6002	D 9774 6003	
<b>D 9774/60 - Grana 60M</b>	Cad. €	13,00	18,00	17,60
Codice	D 9775 4601	D 9775 4602	—	
<b>D 9775/46 - Grana 46M</b>	Cad. €	14,50	21,60	—
Codice	D 9775 6001	D 9775 6002	D 9775 6003	
<b>D 9775/60 - Grana 60N</b>	Cad. €	14,50	21,70	21,70
Foro Ø	mm	20	20	20
Vel. di rotazione max.	giri/min	4500	3350	3350
	pz.	4	5	4



D 9774

D 9775

Per evitare eventuali danneggiamenti dovuti ad incuria durante il trasporto si consiglia l'acquisto secondo le unità di confezionamento indicate

## ABC TOOLS Dischi abrasivi per macchine fisse

Rinforzati con fibre di vetro ad alta resistenza - Elevato potere abrasivo  
Bilanciati staticamente e dinamicamente - Velocità periferica d'uso 100 m/s  
Esecuzione piana per troncare acciaio - Foro Ø 25,4 mm

In confezione  indivisibile da 10 pz.

Diametro	mm	300	355
Codice		D 9808 0300	D 9808 0355
D 9808	Cad. €	7,25	13,30
Spessore	mm	3	3,5
Vel. di rotazione max.	giri/min	6400	5500



## ABC TOOLS Dischi abrasivi per macchine portatili

Rinforzati con fibre di vetro ad alta resistenza - Elevato potere abrasivo  
Bilanciati staticamente e dinamicamente - Velocità periferica d'uso 80 m/s  
Foro Ø 22,23 mm (16 mm per Ø 100 mm)

Tipo per troncare

In confezione  indivisibile da 25 pz.

Esecuzione piana per acciaio - Spessore 1,0 mm

D 9809 - Per acciaio

D 9811 - Per acciaio inossidabile - INOX

Diametro	mm	115	125
Codice		D 9809 0115	D 9809 0125
D 9809	Cad. €	1,35	1,55
Codice		D 9811 0115	D 9811 0125
D 9811	Cad. €	1,40	1,55
Vel. di rotazione max.	giri/min	13300	12250



D 9809



D 9811

Esecuzione piana - Spessore 1,5 mm (1,9 per il Ø 230 mm)

D 9810 - Per acciaio

D 9812 - Per acciaio inossidabile - INOX

Diametro	Ø mm	115	125	230
Codice		D 9810 0115	D 9810 0125	D 9810 0230
D 9810	Cad. €	1,67	1,86	3,95
Codice		D 9812 0115	D 9812 0125	D 9812 0230
D 9812	Cad. €	1,67	1,86	4,65
Vel. di rotazione max.	giri/min	13300	12250	6650



D 9810



D 9812

Esecuzione a centro depresso - Spessore 3,0 mm

D 9813 - Per acciaio

D 9814 - Per acciaio inossidabile - INOX

Diametro	Ø mm	115	180	230
Codice		D 9813 0115	D 9813 0180	D 9813 0230
D 9813	Cad. €	1,39	2,81	3,90
Codice		D 9814 0115	—	D 9814 0230
D 9814	Cad. €	1,77	—	4,80
Vel. di rotazione max.	giri/min	13300	8500	6650



D 9813



D 9814

Tipo per sbavare

In confezione  indivisibile da 10 pz.

Esecuzione a centro depresso - Spessore 6 mm

D 9816 - Per acciaio

D 9817 - Per acciaio inossidabile - INOX

Diametro	mm	115	125	230
Codice		D 9816 0115	D 9816 0125	D 9816 0230
D 9816	Cad. €	2,45	2,65	7,35
Codice		D 9817 0115	—	D 9817 0230
D 9817	Cad. €	3,10	—	9,10
Vel. di rotazione max.	giri/min	13300	12250	6650



D 9816



D 9817

## LUKAS Dischi abrasivi per macchine portatili

Rinforzati con fibre di vetro ad alta resistenza per la massima sicurezza e stabilità durante l'uso  
Ottima adesione tra la grana e il legante resinoidi per proprietà di taglio notevolmente migliorate  
Processi di produzione ottimizzati e rispettosi delle norme ecologiche, con odore e polvere ridotti ai minimi livelli durante l'utilizzo quotidiano

Massima durata e prestazioni di taglio superiori - Elevato potere abrasivo

Bilanciati staticamente e dinamicamente - Velocità periferica d'uso 80 m/s

In confezione  **indivisibile**



<b>PREMIUMFLEX</b>	Esecuzione per effettuare lavorazioni rapide
<b>PROMAX</b>	Esecuzione di qualità industriale
<b>PROGRESS</b>	Esecuzione professionale per durata e prestazioni superiori.

Tipo MINI per troncatura acciaio inossidabile - INOX

Modello PREMIUMFLEX

D 9818/6 - Con foro Ø 6 mm

D 9818/10 - Con foro Ø 10 mm

Ø x spessore	mm	50 x 1,0	76 x 1,0	76 x 3,0
Codice		D 9818 6001	D 9818 6012	—
D 9818/6	Cad. €	1,86	2,10	—
Codice		D 9818 1001	D 9818 1002	D 9818 1004
D 9818/10	Cad. €	1,86	2,16	2,46
Vel. di rotazione max. giri/min		30500	20100	20100
	pz.	50	50	25



Attacchi per l'impiego dei dischi D 9818/6 e D 9818/10 su smerigliatrici angolari

Gambo Ø	mm	6	10
Codice		D 9818 9006	D 9818 9010
D 9818/9	Cad. €	30,80	29,80



Tipo piano per troncatura acciaio

Modello PREMIUMFLEX

Ø x spessore	mm	115 x 1,0	125 x 1,0	180 x 3,0	230 x 3,0
Codice		D 9820 1115	D 9820 1125	D 9820 1180	D 9820 1230
D 9820/1	Cad. €	1,40	1,28	2,69	3,80
Vel. di rotazione max. giri/min		13300	12200	8500	6600
	pz.	50	50	25	25

Modello PROGRESS

Ø x spessore	mm	115 x 1,0	115 x 1,6	125 x 1,0	230 x 1,9
Codice		D 9820 6115	D 9820 6116	D 9820 6125	D 9820 6230
D 9820/6	Cad. €	2,10	2,40	2,00	5,40
Vel. di rotazione max. giri/min		13300	13300	12200	6650
	pz.	50	50	50	25

Tipo piano per troncatura acciaio inossidabile - INOX

Modello PREMIUMFLEX

Ø x spessore	mm	115 x 1,0	125 x 1,0	180 x 1,6	230 x 1,9
Codice		D 9820 2115	D 9820 2125	D 9820 2180	D 9820 2230
D 9820/2	Cad. €	1,21	1,39	2,87	3,40
Vel. di rotazione max. giri/min		13300	12200	8500	6600
	pz.	50	50	25	25

Modello PROGRESS

Ø x spessore	mm	115 x 1,0	115 x 1,6	125 x 1,0	180 x 1,6	230 x 1,9
Codice		D 9820 7115	D 9820 7116	D 9820 7125	D 9820 7180	D 9820 7230
D 9820/7	Cad. €	2,05	2,30	2,06	4,05	6,45
Vel. di rotazione max. giri/min		13300	13300	12250	8500	6650
	pz.	50	50	50	25	25

Tipo piano per troncatura alluminio

Modello PROMAX

Ø x spessore	mm	115 x 1,0	125 x 1,0
Codice		D 9820 3115	D 9820 3125
D 9820/3	Cad. €	2,19	2,22
Vel. di rotazione max. giri/min		13300	12200
	pz.	50	50



Campi di applicazione	Acciaio inossidabile	Acciaio	Alluminio	Pietre Mattoni	Ghisa	Titanio
						



## LUKAS Dischi abrasivi per macchine portatili

Rinforzati con fibre di vetro ad alta resistenza per la massima sicurezza e stabilità durante l'uso  
Ottima adesione tra la grana e il legante resinoidi per proprietà di taglio notevolmente migliorate  
Processi di produzione ottimizzati e rispettosi delle norme ecologiche, con odore e polvere ridotti ai minimi livelli durante l'utilizzo quotidiano  
Massima durata e prestazioni di taglio superiori - Elevato potere abrasivo  
Bilanciati staticamente e dinamicamente - Velocità periferica d'uso 80 m/s  
**In confezione  invisibile**



<b>PREMIUMFLEX</b>	Esecuzione per effettuare lavorazioni rapide
<b>PROMAX</b>	Esecuzione di qualità industriale
<b>PROGRESS</b>	Esecuzione professionale per durata e prestazioni superiori.

### Tipo piano per troncatura pietra, cemento e ghisa

#### Modello PREMIUMFLEX

Ø x spessore	mm	115 x 3,0	125 x 3,0	180 x 3,0	230 x 3,0
<b>Codice</b>		<b>D 9820 4115</b>	<b>D 9820 4125</b>	<b>D 9820 4180</b>	<b>D 9820 4230</b>
<b>D 9820/4</b>	Cad. €	<b>1,50</b>	<b>1,75</b>	<b>2,65</b>	<b>4,50</b>
Vel. di rotazione max.	giri/min	13300	12200	8500	6600
	pz.	25	25	25	25



### Tipo piano con grana ceramica per troncatura acciaio inossidabile - INOX

#### Con grana ceramica autafilante

Adatto per materiali molto duri, non si surriscalda

#### Modello CERAMIC

Ø x spessore	mm	115 x 1,3	125 x 1,3	230 x 1,9
<b>Codice</b>		<b>D 9820 8115</b>	<b>D 9820 8125</b>	<b>D 9820 8230</b>
<b>D 9820/8</b>	Cad. €	<b>3,40</b>	<b>3,70</b>	<b>11,00</b>
Vel. di rotazione max.	giri/min	13300	12200	6600
	pz.	50	50	50



### Tipo a centro depresso per troncatura - Modello PREMIUMFLEX

#### Per acciaio

Ø x spessore	mm	115 x 3,0	125 x 2,5	180 x 3,0	230 x 3,0
<b>Codice</b>		<b>D 9821 1115</b>	<b>D 9821 1125</b>	<b>D 9821 1180</b>	<b>D 9821 1230</b>
<b>D 9821/1</b>	Cad. €	<b>1,54</b>	<b>1,61</b>	<b>2,95</b>	<b>3,80</b>
Vel. di rotazione max.	giri/min	13300	12250	8500	6650
	pz.	25	25	25	25

#### Per acciaio inossidabile - INOX

Ø x spessore	mm	115 x 2,5	125 x 2,5	230 x 3,0
<b>Codice</b>		<b>D 9821 2115</b>	<b>D 9821 2125</b>	<b>D 9821 2230</b>
<b>D 9821/2</b>	Cad. €	<b>1,50</b>	<b>1,75</b>	<b>3,90</b>
Vel. di rotazione max.	giri/min	13300	12250	6650
	pz.	25	25	25



### Tipo a centro depresso per sbavare acciaio

#### Modello PREMIUMFLEX

Ø x spessore	mm	115 x 6,0	125 x 6,0	180 x 6,5	230 x 6,5
<b>Codice</b>		<b>D 9823 1115</b>	<b>D 9823 1125</b>	<b>D 9823 1180</b>	<b>D 9823 1230</b>
<b>D 9823/1</b>	Cad. €	<b>2,55</b>	<b>2,95</b>	<b>5,65</b>	<b>6,75</b>
Vel. di rotazione max.	giri/min	13300	12250	8500	6650
	pz.	10	10	10	10

#### Modello PROGRESS

Ø x spessore	mm	115 x 7,0	125 x 7,0	180 x 6,5	230 x 6,5
<b>Codice</b>		<b>D 9823 6115</b>	<b>D 9823 6125</b>	<b>D 9823 6180</b>	<b>D 9823 6230</b>
<b>D 9823/6</b>	Cad. €	<b>3,85</b>	<b>4,25</b>	<b>8,45</b>	<b>12,30</b>
Vel. di rotazione max.	giri/min	13300	12250	8500	6650
	pz.	10	10	10	10



Campi di applicazione	Acciaio inossidabile 	Acciaio 	Alluminio 	Pietre Mattoni 	Ghisa 	Titanio 
-----------------------	--	---	---	--	---	---

## LUKAS Dischi abrasivi per macchine portatili

Rinforzati con fibre di vetro ad alta resistenza per la massima sicurezza e stabilità durante l'uso  
 Ottima adesione tra la grana e il legante resinoidi per proprietà di taglio notevolmente migliorate  
 Processi di produzione ottimizzati e rispettosi delle norme ecologiche, con odore e polvere ridotti ai minimi livelli durante l'utilizzo quotidiano  
 Massima durata e prestazioni di taglio superiori - Elevato potere abrasivo  
 Bilanciati staticamente e dinamicamente - Velocità periferica d'uso 80 m/s  
**In confezione  indivisibile**



<b>PREMIUMFLEX</b>	Esecuzione per effettuare lavorazioni rapide
<b>PROMAX</b>	Esecuzione di qualità industriale
<b>PROGRESS</b>	Esecuzione professionale per durata e prestazioni superiori.

### Tipo a centro depresso per sbavare acciaio inossidabile - INOX

#### Modello PREMIUMFLEX

Ø x spessore	mm	115 x 6,4	125 x 6,4	230 x 6,0
<b>Codice</b>		<b>D 9823 2115</b>	<b>D 9823 2125</b>	<b>D 9823 2230</b>
<b>D 9823/2</b>	Cad. €	<b>2,73</b>	<b>3,15</b>	<b>7,25</b>
Vel. di rotazione max.	giri/min	13300	12250	6650
	pz.	10	10	10



#### Modello PROGRESS

Con **doppia rete di rinforzo per lavori particolarmente gravosi**

Ø x spessore	mm	115 x 7,0	230 x 7,0
<b>Codice</b>		<b>D 9823 7115</b>	<b>D 9823 7230</b>
<b>D 9823/7</b>	Cad. €	<b>4,65</b>	<b>15,40</b>
Vel. di rotazione max.	giri/min	13300	6650
	pz.	10	10



### Tipo per sbavare pietra, cemento e ghisa

#### Modello PROMAX

Ø x spessore	mm	115 x 6,0	125 x 6,0	180 x 6,0	180 x 7,0	180 x 8,0
<b>Codice</b>		<b>D 9823 4115</b>	<b>D 9823 4125</b>	<b>D 9823 4179</b>	<b>D 9823 4180</b>	<b>D 9823 4182</b>
<b>D 9823/4</b>	Cad. €	<b>2,75</b>	<b>3,00</b>	<b>7,25</b>	<b>7,45</b>	<b>6,50</b>
Vel. di rotazione max.	giri/min	13300	12250	8500	8500	8500
	pz.	10	10	10	10	10



### Tipo combinato per sbavare e troncare acciaio inossidabile - INOX

#### A centro depresso

#### Modello PROGRESS COOL JOBBER

Con particolare struttura nodulare che consente un'elevata asportazione di materiale

Ø x spessore	mm	115 x 2,0	125 x 2,0
<b>Codice</b>		<b>D 9824 2115</b>	<b>D 9824 2125</b>
<b>D 9824/2</b>	Cad. €	<b>4,75</b>	<b>5,35</b>
Vel. di rotazione max.	giri/min	13300	12200
	pz.	25	25



Campi di applicazione	Acciaio inossidabile	Acciaio	Alluminio	Pietre Mattoni	Ghisa	Titanio
						

## BOSCH Smerigliatrici angolari

Con motore ad alte prestazioni con eccellente erogazione della potenza, coppia elevata a basso consumo di energia e resa ottimale  
 Design ergonomico con impugnatura laterale per impiego ambidestro  
 Presa d'aria ottimizzata per ridurre il rischio di surriscaldamento  
 Protette contro l'infiltrazione della polvere  
 Fornite con impugnatura supplementare, cuffia di protezione e flange di fissaggio - Senza dischi

#### Mod. GWS 750

Dotata di funzione **"Restart Protection"** per bloccare il riavvio automatico  
 Con pulsante di blocco del disco  
 Ampio sistema di aerazione per una migliore dissipazione del calore

<b>Potenza assorbita</b>	<b>W</b>	<b>750</b>
Giri/min a vuoto		11000
Attacco albero filettato		M 14
Peso	kg	1,8
<b>Codice E 1012 1115</b>	<b>E 1012/1</b>	Cad. € <b>105,00</b>  1



## Dischi diamantati

Adatti per acciaio, lamiere di acciaio, acciaio inossidabile, tondini, ghisa e metalli non ferrosi  
La tecnologia a diamante consente un'estrema durata del disco con conseguente aumento della produttività e riduzione dei costi per taglio

**ABC** tools



### Tipo a settori con saldatura laser

Adatti per il taglio a secco e ad umido di cemento, laterizi, arenaria e refrattari - Foro Ø 22,2 mm

**D 9826/4** - Esecuzione **standard**

**D 9826/5** - Esecuzione **professionale, ad elevata durata** - Avanzamento rapido

Diametro x spessore mm	115 x 2,2	230 x 2,6
<b>Codice</b>	<b>D 9826 4115</b>	<b>D 9826 4230</b>
<b>D 9826/4</b> Cad. €	<b>32,70</b>	<b>61,50</b>
<b>Codice</b>	<b>D 9826 5115</b>	<b>D 9826 5230</b>
<b>D 9826/5</b> Cad. €	<b>40,90</b>	<b>78,00</b>
Vel. di rotazione max. giri/min	13280	6640



### Tipo "Turbo" taglio, continuo

Per taglio a secco e ad umido di cemento, cemento armato, laterizi, arenaria e refrattari - Foro Ø 22,2 mm

**D 9827/1** - Esecuzione **standard**

**D 9827/2** - Esecuzione **professionale, ad elevata durata** - Avanzamento rapido

Diametro x spessore mm	115 x 2,2	230 x 2,6
<b>Codice</b>	<b>D 9827 1115</b>	<b>D 9827 1230</b>
<b>D 9827/1</b> Cad. €	<b>20,50</b>	<b>49,10</b>
<b>Codice</b>	<b>D 9827 2115</b>	<b>D 9827 2230</b>
<b>D 9827/2</b> Cad. €	<b>36,80</b>	<b>74,00</b>
Vel. di rotazione max. giri/min	13280	6640



### Tipo a corona continua

Adatti per il taglio di ceramica, gres porcellanato, piastrelle mono e bicottura e klinker - Foro Ø 22,2 mm

**D 9828/1** - Esecuzione **standard**

**D 9828/3** - **Turbo taglio** - Ultrasottile (spessore 1 mm)

Diametro mm	115
<b>Codice</b>	<b>D 9828 1115</b>
<b>D 9828/1</b> Cad. €	<b>20,50</b>
<b>Codice</b>	<b>D 9828 3115</b>
<b>D 9828/3</b> Cad. €	<b>36,80</b>
Vel. di rotazione max. giri/min	13280



D 9828/1



D 9828/3

### Tipo a settori con saldatura laser

**Particolarmente indicati per scanalatori** descritti al Gruppo E 2

**Diametro 140 mm** - Strato di rivestimento diamantato altezza 6 mm

Velocità max. 9000 giri/min - Foro Ø 22,2 mm

<b>Codice D 9829 1000</b>	<b>D 9829/1</b>	Cad. €	<b>63,00</b>	1
---------------------------	-----------------	--------	--------------	---



### Tipo a settori con saldatura laser - Con flangia

Adatti per il taglio a secco e ad umido di cemento, laterizi, arenaria e refrattari

Foro Ø 22,2 mm

Diametro x spessore mm	230 x 2,6
<b>Codice</b>	<b>D 9830 1230</b>
<b>D 9830/1</b> Cad. €	<b>74,00</b>
Vel. di rotazione max. giri/min	6640



### Tipo "Turbo" taglio, continuo - Con flangia

Per taglio a secco e ad umido di cemento, cemento armato, laterizi, arenaria e refrattari  
Foro Ø 22,2 mm

Esecuzione **professionale, ad elevata durata** - Avanzamento rapido

Diametro x spessore mm	230 x 2,6
<b>Codice</b>	<b>D 9830 2230</b>
<b>D 9830/2</b> Cad. €	<b>65,50</b>
Vel. di rotazione max. giri/min	6640



## LENOX

Corpo in acciaio solido e robusto per ridurre i rischi di rottura

Di **lunghissima durata: fino a 30 volte superiore** rispetto ai dischi abrasivi tradizionali

Foro Ø 22,2 mm

Ø x spessore mm	115 x 1,3	125 x 1,3	178 x 1,5	230 x 2,1
<b>Codice</b>	<b>D 9825 3115</b>	<b>D 9825 3125</b>	<b>D 9825 3178</b>	<b>D 9825 3230</b>
<b>D 9825/3</b> Cad. €	<b>22,40</b>	<b>32,20</b>	<b>48,50</b>	<b>67,50</b>
Vel. di rotazione max. giri/min	13300	12250	8500	6650



EN 13236



## Apparecchi ravvivamole

**Tipo con mola abrasiva** al carburo di silicio, grana 24

Corpo in acciaio

**Diametro mola 90 mm** - Spessore 40 mm - Foro Ø 22,2 mm

Si impiegano facendo appoggiare (durante il movimento) il bordo della mola su quella da rettificare, avendo cura di inclinare leggermente l'asse di rotazione

Codice D 9840 1000	D 9840/1	Cad. €	178,00		1
--------------------	----------	--------	--------	--	---

**Mola di ricambio**

Codice D 9840 2000	D 9840/2	Cad. €	16,50		1
--------------------	----------	--------	-------	--	---



«DESMOND»

**Con rotelle in acciaio Ø 50 mm a denti dritti, per elevate prestazioni**

Impugnatura in ghisa malleabile

Le rotelle a denti dritti sono montate alternate con fascia di larghe dimensioni su un albero rotante con cuscinetti a sfere, protetti dalla polvere

Per ravvivatura ad alta velocità di mole con grande spessore

Larghezza fascia 28 mm - Lunghezza totale 290 mm - Peso 2,9 kg

Codice D 9842 1050	D 9842/1	Cad. €	247,00		1
--------------------	----------	--------	--------	--	---



**Serie di rotelle** per ravvivamole D 9842/1

Montate su albero con esagono 29 mm - Ø 50 mm - Larghezza fascia 28 mm

Codice D 9842 2050	D 9842/2	Cad. €	44,90		1
--------------------	----------	--------	-------	--	---

«DESMOND»

**Tipo con rotelle in acciaio**

Impugnatura in ghisa malleabile

Montano rotelle in acciaio D 9843/5, a denti dritti montate alternate con fascia di larghe dimensioni su un albero rotante con cuscinetti a sfere, protetti dalla polvere

Diametro rotelle	mm	30	38	60
Codice		D 9843 1030	D 9843 1038	D 9843 1060
D 9843/1	Cad. €	59,50	128,00	164,00
Diametro rotelle	pollici	1¼	1½	2¾
Albero con esagono	mm	—	32	38
Larghezza fascia	mm	11	22	21
Foro rotelle Ø	mm	6,5	12	15
Lunghezza totale	mm	290	275	370
Serie di rotelle montate	n°	1	2	1

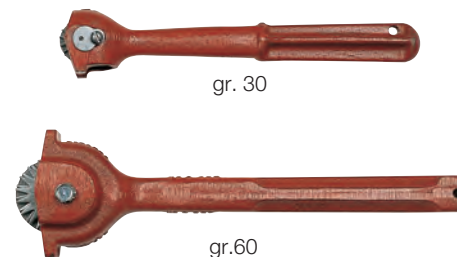

**Serie di rotelle di ricambio in acciaio tranciato** per ravvivamole D 9843/1

Diametro rotelle	mm	30	38	60
Codice		D 9843 5030	D 9843 5038	D 9843 5060
D 9843/5	Cad. €	7,25	11,40	26,20
N° rotelle per serie		4	4	6



«DESMOND»

**Tipo da banco per mole abrasive con gambo**

Con rotelle in acciaio

Per ravvivare la forma delle mole a gambo (sia cilindriche che coniche) montate direttamente sulle smerigliatrici portatili

Di uso facile e rapido: è sufficiente tenere la mola da ravvivare appoggiata alle rotelle e farla ruotare per mezzo della smerigliatrice sulla quale è montata - In pochi istanti la mola riprenderà la forma originaria - Larghezza fascia 35 mm - Dimensioni base 85x80 mm

Codice D 9845 1000	D 9845/1	Cad. €	112,00		1
--------------------	----------	--------	--------	--	---



Esempio di utilizzo

**Serie di rotelle di ricambio** - Larghezza fascia 35 mm

Codice D 9845 2000	D 9845/2	Cad. €	41,00		1
--------------------	----------	--------	-------	--	---

**ABC tools**

**Tipo con rotelle in ghisa Ø 60 mm**

Foro Ø 10 mm - Lunghezza totale 360 mm

Codice D 9845 6060	D 9845/6	Cad. €	80,00		1
--------------------	----------	--------	-------	--	---



**Rotelle di ricambio in ghisa Ø 60 mm** - A ventaglio - Foro Ø 10 mm

Codice D 9845 7060	D 9845/7	Cad. €	4,65		100
--------------------	----------	--------	------	--	-----



## ABC TOOLS Bastoni per ravvivare mole abrasive

**Al carburo di silicio, colore grigio**

Per ravvivare e modificare la sagoma delle mole abrasive

### Tipo con impugnatura di legno

Grana grossa 36

Diametro abrasivo 20 mm - Lunghezza utile 200 mm - Lunghezza totale 380 mm

Codice D 9847 0000	<b>D 9847</b>	Cad. €	<b>16,20</b>	 15
--------------------	---------------	--------	--------------	--



### Tipo senza impugnatura

#### Esecuzione tonda ●

Diametro	mm	20	20	25
Codice		D 9848 1002	D 9848 1003	D 9848 1004
D 9848/1	Cad. €	<b>6,35</b>	<b>6,85</b>	<b>8,75</b>
Lunghezza totale	mm	150	200	200



#### Esecuzione rettangolare ■

Dimensioni LxPxh 150x20x15 mm

Codice D 9848 2000	<b>D 9848/2</b>	Cad. €	<b>6,35</b>	 10
--------------------	-----------------	--------	-------------	--

## ABC TOOLS Ravvivatori a diamante

Per ravvivare mole abrasive e per la rettifica interna, esterna e senza centri

**Diamante selezionato** ottimamente incastonato, a forma regolare con punte di lavoro ben formate. Con esagono per ruotare periodicamente il ravvivatore (per evitare l'appiattimento della punta) e per posizionarlo - Montati su bussola conica con dimensioni Cono Morse 1

Impiego: posizionare con circa 15° di angolazione rispetto all'asse della mola da ravvivare (non sopra il centro), ed effettuare la ravvivatura sempre ad umido con profondità max. di 0,025/0,03 mm. Forniti in confezione con tubo protettivo

Carati	0,20	0,25	0,30	0,40	0,50	0,60	0,75
Codice D 9850 ...	0020	0025	0030	0040	0050	0060	0075
D 9850	Cad. €	<b>131,00</b>	<b>135,00</b>	<b>140,00</b>	<b>155,00</b>	<b>169,00</b>	<b>228,00</b>
Per mole	Ø mm	125				150÷250	
Carati	0,80	1,00	1,50	2,00	2,50	3,00	
Codice D 9850 ...	0080	0100	0150	0200	0250	0300	
D 9850	Cad. €	<b>240,00</b>	<b>271,00</b>	<b>407,00</b>	<b>540,00</b>	<b>589,00</b>	<b>648,00</b>
Per mole	Ø mm	150÷250	300÷400	400÷500		> 500	



## Mole a tazza cilindriche

Per impiego su smerigliatrici portatili

Elevata capacità di asportazione, di lunga durata, vibrazioni e rumorosità ridotte, taglio aggressivo



### Tipo con diametro 80 mm

Per impiego con velocità massima 45 m/s = 12000 giri/min

**Grana 36** (media)

**D 9852/1 - Al corindone normale** - Per acciaio e metalli in genere

**D 9852/2 - Al carburo di silicio** - Per pietre naturali ed artificiali

Codice D 9852 1036	<b>D 9852/1</b>	Cad. €	—	 5
Codice D 9852 2036	<b>D 9852/2</b>	Cad. €	—	 5

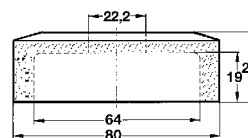

### Tipo con diametro 110 mm

Per impiego con velocità massima 50 m/s = 8600 giri/min

**D 9852/5 - Al corindone normale**

Per cordoni di saldatura, rettifica di angoli e spigoli, lavorazioni su lamiere e in campo ferroviario -  10 pz.

**D 9852/6 - Al carburo di silicio**

Per tubi in ghisa duttile, cemento armato, tegole, mattoni, ceramica, pietra generica, artificiale e rivestita, fusioni di acciaio e ghisa, marmo -  10 pz.

Grana	16	24	80	120
Codice	D 9852 5016	—	—	—
D 9852/5	Cad. €	<b>15,00</b>	—	—
Codice	—	—	—	—
D 9852/6	Cad. €	—	—	—
Tipo di grana	molto grossa	grossa	fine	fine

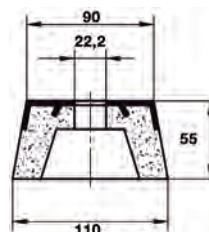

# NOVITÀ GRUPPO E

NEW



Trapani avvitatori a batteria  
Pag. 437



Smerigliatrici a batteria  
Da pag. 438



Batterie ricaricabili ProCORE  
Pag. 438



Smerigliatrice angolare X-LOCK  
Pag. 444



Avvitatori a percussione a batteria  
Pag. 453



Trapani avvitatori a batteria  
Pag. 453



Avvitadadi ad impulso compatto e  
ergonomico  
Da pag. 469



Avvitadadi ad impulso  
Da pag. 470



Cricchetti pneumatici  
Pag. 475



Smerigliatrici pneumatiche  
Pag. 476



Smerigliatrici pneumatiche angolari  
Pag. 478



Strumento digitale per controllo  
pressione  
Pag. 481



Tubi per aria compressa  
Da pag. 484



Tubi per aria compressa ad alta  
visibilità  
Da pag. 484

## X-LOCK FINO A 5 VOLTE PIÙ VELOCE! FISSA IL TUO ACCESSORIO IN UN CLICK



CLICK!

### FISSAGGIO



Centra il disco



CLICK!

Spingilo fino allo scatto



### SCOLLEGAMENTO



Aziona la levetta



CLICK!

Rimuovi il disco

# Utensili elettrici - Utensili ad aria compressa



da pagina 436

## E 0

Utensili a batteria ed elettrici BOSCH



da pagina 447

## E 1

Smerigliatrici da banco



da pagina 449

## E 2

Avvolgicavi



da pagina 452

## E 3

Utensili elettrici

da pagina 462



## E 4

Accessori per utensili elettrici, rilevatori di metalli

da pagina 464



## E 5

Mandri per trapani

da pagina 467



## E 6

Utensili ad aria compressa

da pagina 482



## E 7

Attacchi rapidi, tubi per aria, filtri, bilanciatori

## **BOSCH** Trapani avvitatori a batteria



Con **batteria al Litio ad altissime prestazioni, da 12V - 2,0 Ah con ECP (Electronic Cell Protection)** che protegge da sovraccarico, surriscaldamento e scaricamento completo  
Corpo robusto con inserti in morbida gomma, design compatto, leggero, maneggevole con baricentro bilanciato, adatti per lavori sopra testa e spazi ristretti  
Rotazione destrorsa e sinistrorsa  
Con LEDs per illuminare la zona di lavoro e indicare lo stato di carica dell'utensile

**A 2 velocità, con coppia fino a 30 Nm per materiali duri (15 Nm per materiali teneri)**

Mandrino autoserrante 1÷10 mm

**Mod. GSR 12V-15**

**Esecuzione "mini": solo 169 mm di lunghezza**

Per forare acciaio Ø max. 10 mm - legno Ø max. 19 mm - Per viti Ø max 7 mm

Fornito in borsa di nylon **con 2 batterie da 12V e caricabatteria rapido**

Batteria	V	12 (2,0 Ah)	
Coppia max.	Nm	30	
N° regolazioni coppia		20 + 1	
Giri/min a vuoto max.		I vel. 0÷400 / II vel. 0÷1300	
Vibrazioni max.	m/s <sup>2</sup>	2,5	
Peso con batteria	kg	1	
<b>Codice E 0960 1012</b>	<b>E 960/1</b>	Cad. €	<b>199,00</b>  1



12 V  
2,0 Ah

**Mod. GSB 12V-15**

**Con funzione foratura con percussione**

Per forare acciaio Ø max. 10 mm - legno Ø max. 19 mm - muratura Ø max 10 mm

Fornito in borsa di nylon **con 2 batterie da 12V, caricabatteria rapido e fondina**

Batteria	V	12 (2,0 Ah)	
Coppia max.	Nm	30	
N° regolazioni coppia		20 + 1	
Giri/min a vuoto max.		I vel. 0÷380 / II vel.0÷1300	
Percussioni/min a vuoto max.		19500	
Vibrazioni max.	m/s <sup>2</sup>	2,5	
Lunghezza	mm	189	
Peso con batteria	kg	1	
<b>Codice E 0960 3012</b>	<b>E 960/3</b>	Cad. €	<b>215,00</b>  1



12 V  
2,0 Ah

**Mod. GSR 12V-15 FC - "5 in 1"**

Modello versatile **con sistema FlexiClick con 4 teste intercambiabili** per 5 diverse possibilità di utilizzo: trapano-avvitatore con portabit magnetico, portabit bloccabile, mandrino, testa angolare portabit decentrato

Costruzione compatta (lunghezza 132 mm senza testa) particolarmente adatta per lavori sopra testa e spazi ristretti

**A 2 velocità, con coppia fino a 30 Nm per materiali duri (15 Nm per materiali teneri)**

Mandrino autoserrante 1÷10 mm

Per forare acciaio Ø max. 10 mm - legno Ø max. 30 mm

Fornito in valigetta **L-Boxx con 2 batterie da 12V (3,0 Ah), caricabatteria rapido e 4 teste**

Batteria	V	12 (2,0 Ah)	
Coppia max.	Nm	30	
N° regolazioni coppia		20 + 1	
Giri/min a vuoto max.		I vel. 0÷400 / II vel. 0÷1300	
Attacco portabit		Ø ¼"	
Vibrazioni max.	m/s <sup>2</sup>	2,5	
Peso con batteria	kg	0,8	
<b>Codice E 0960 5012</b>	<b>E 960/5</b>	Cad. €	<b>325,00</b>  1



12 V  
2,0 Ah

## **BOSCH** Avvitatore a percussione a batteria

**Mod. GDR 12V-105**

**Avvitatore professionale con batteria al Litio ad altissime prestazioni, da 12V - 2,0 Ah con ECP (Electronic Cell Protection)** che protegge da sovraccarico, surriscaldamento e scaricamento completo

Corpo robusto con inserti in morbida gomma, design compatto, leggero, maneggevole con baricentro bilanciato

Rotazione destrorsa e sinistrorsa

Con LEDs per illuminare la zona di lavoro e indicare lo stato di carica dell'utensile

Forma compatta (solo 137 mm), particolarmente adatto per lavori sopra testa e spazi ristretti

Fornito in valigetta **L-Boxx con 2 batterie da 12V e caricabatteria rapido**

Batteria	V	12 (2,0 Ah)	
Coppia max.	Nm	105	
Giri/min a vuoto		0÷2600	
Percussioni/min a vuoto		0÷3100	
Attacco utensile		Ø ¼"	
Per viti	M	4÷12	
Peso con batteria	kg	1	
<b>Codice E 0963 3012</b>	<b>E 963/3</b>	Cad. €	<b>289,00</b>  1



12 V  
2,0 Ah



## BOSCH Trapani avvitatori a batteria

Modelli a struttura compatta, ergonomici, pratici e maneggevoli  
 Tecnologia **ECP (Electronic Cell Protection)** per proteggere la batteria da surriscaldamento, sovraccarico e scaricamento completo e **EMP (Electronic Motor Protection)** per spegnere il motore in caso di surriscaldamento, sovraccarico o inceppamento  
 Con LED per illuminare la zona di lavoro e impugnatura softgrip  
**Batteria al Litio da 18V (5,0 Ah) con tecnologia "Coolpack"** per un'ottimale dissipazione del calore e durata maggiore (fino al 100% in più rispetto alle altre batterie)  
 Mandrino autoserrante interamente in metallo, apertura 1,5-13 mm  
 20 + 1 posizioni per la regolazione della coppia  
 Per foratura di acciaio Ø max. 13 mm - legno Ø mm 38 - Ø max. vite 8 mm

Forniti in valigetta L-Boxx con 2 batterie e caricabatteria rapido

Mod.	GSR 18V-28	18 (5,0 Ah)
<b>Codice</b>	<b>E 0970 4018</b>	—
<b>E 970/4</b>	Cad. € <b>459,00</b>	—
<b>Codice</b>	—	<b>E 0971 4018</b>
<b>E 971/4</b>	Cad. € —	<b>489,00</b>
Giri/min a vuoto	1ª vel. 0÷500 / 2ª vel. 0÷1900	1ª vel. 0÷500 / 2ª vel. 0÷1900
Coppia max.	Nm 63 (28 per materiali teneri)	63 (28 per materiali teneri)
Percussioni/min max.	—	28500
Ø foratura muratura max.	mm —	13
Peso con batteria	kg 1,5	1,6



E 971/4 con percussione

## BOSCH Avvitatore a percussione a batteria

Mod. GDX 18V-200C

Struttura compatta, ottima maneggevolezza, ideale per spazi ristretti e per lavori sopra testa  
 Motore con **tecnologia EC Brushless** senza carboncini, di lunga durata

Con portautensili con doppio attacco: ■ 1/2" e ○ 1/4"

Sistema **"Power Control"** a 3 livelli per regolare la coppia di serraggio per le diverse applicazioni  
**Batteria al Litio da 18V (5,0 Ah) con tecnologia "CoolPack"**: ottima dissipazione del calore e durata prolungata - Dotato di tecnologia **ECP (Electronic Cell Protection)** che protegge da sovraccarico, surriscaldamento e scaricamento completo  
 Per viti M 6÷16 - Peso con batteria 1,6 kg

Con LED per illuminare la zona di lavoro e indicare lo stato di carica dell'utensile e clip per aggancio alla cintura - Fornito in valigetta L-Boxx con 2 batterie e caricabatteria rapido

Giri/min a vuoto	I vel. 0÷1100 / II vel. 0÷2300 / III vel. 0÷3400
Coppia max.	Nm 200
Colpi/min max.	I vel. 0÷2300 / II vel. 0÷3400 / III vel. 0÷4000
<b>Codice E 0973 3018</b>	<b>E 973/3</b> Cad. € <b>715,00</b> 1



18 V  
5,0 Ah

## BOSCH Martello perforatore a batteria - SDS-plus

Mod. GBH 18V-26

A 3 funzioni: foratura, foratura battente e scalpellatura

Motore **EC Brushless** senza carboncini, di lunga durata, protetto contro la polvere

Sistema **"Electronic Motor Protection"** per disattivare il motore in caso di sovraccarico

Batteria al Litio con tecnologia **"CoolPack"** - Rotazione destrorsa e sinistrorsa

Dotato di tecnologia **EPC (Electronic Precision Control)** per un inizio foratura preciso e

**KickBack Control** arresto immediato del motore in caso di blocco dell'accessorio

Con LED per illuminare la zona di lavoro e indicare lo stato di carica dell'utensile

Per foratura di acciaio Ø max. 13 mm - calcestruzzo Ø max. 26 - legno Ø mm 30

Fornito in valigetta in materiale plastico con 2 batterie e caricabatteria rapido,

impugnatura supplementare e asta di profondità - Peso con batteria 3,5 kg

Batteria	V	18 (5,0 Ah)
Giri/min a vuoto		0÷890
Percussioni/min a vuoto		0÷4350
Colpo singolo max.	J	2,6
<b>Codice E 0975 1018</b>	<b>E 975/1</b>	Cad. € <b>799,00</b> 1



18 V  
6,0 Ah

## BOSCH Smerigliatrici a batteria

Mod. GWS 18V-125 C

Motore **EC Brushless** che eroga una potenza pari a quella di una smerigliatrice da 1000W

Con **KickBack Control** che spegne automaticamente l'utensile in caso di bloccaggio

dell'accessorio e **Drop control** che lo spegne immediatamente in caso di caduta

Batteria al Litio con tecnologia **"CoolPack"**

Fornita in valigetta L-Boxx con 2 batterie, caricabatteria rapido, impugnatura supplementare

anti-vibrazioni, cuffia di protezione, chiave, dado e flangia di serraggio

Batteria	V	18 (5,0 Ah)
Ø disco abrasivo max.	mm	125
Giri/min a vuoto max.		9000
Attacco utensile	M	14
Peso con batteria	kg	2,8
<b>Codice E 0980 1018</b>	<b>E 980/1</b>	Cad. € <b>885,00</b> 1



18 V  
5,0 Ah

Ø 125 mm

## BOSCH Smerigliatrici a batteria

Mod. GWX 18V-10 SC

**Smerigliatrice con sistema di fissaggio degli accessori M14 con adattatore XLOCK**

Dotata di **Bluetooth Connectivity** per impostare l'utensile tramite apposita app e ricevere feedback attive e selezionare il numero costante dei giri per ricevere feedback Motore **EC Brushless** che eroga una potenza pari a quella di una smerigliatrice da 1000W

Con **KickBack Control** che spegne automaticamente l'utensile in caso di bloccaggio dell'accessorio, **Drop control** che lo spegne immediatamente in caso di caduta, **preselezione del numero dei giri** per applicazioni che richiedono velocità specifiche e **Restart Protection** per evitare il riavvio autonomo dopo un'interruzione di corrente

Fornita in valigetta L-Boxx con 2 batterie ProCORE 18V da 8,0 Ah, caricabatteria rapido, impugnatura supplementare anti-vibrazioni, cuffia di protezione e accessori



Batteria	V	18 (5,0 Ah)
Ø disco abrasivo max.	mm	125
Giri/min a vuoto max.		9000
Attacco utensile	M	14 e adattatore XLOCK
Peso con batteria	kg	2,9
<b>Codice E 0983 1018</b>	<b>E 983/1</b>	Cad. € <b>885,00</b> 1

## XLOCK FINO A 5 VOLTE PIÙ VELOCE! FISSA IL TUO ACCESSORIO IN UN CLICK



CLICK!

### FISSAGGIO



Centra il disco



Spingilo fino allo scatto

### SCOLLEGAMENTO



Aziona la levetta



Rimuovi il disco

E 0

## BOSCH Aspiratore a batteria

Mod. GAS 18V-10 L

A grande forza aspirante e costante nel tempo tramite **tecnologia Rotational Airflow**

Struttura leggera e pratica, tutti gli accessori possono essere riposti negli appositi sostegni Ampia gamma di applicazioni dalla polvere più fine fino ai liquidi non nocivi

**Sistema "Click&Clean"** per mantenere sempre pulita la zona di lavoro

Classe di aspirazione polveri L: protezione IPx4 - Con filtro HEPA ad alta efficienza

Fornito con 2 batterie da 18V (5,0Ah), caricabatteria rapido, tubo flessibile da 1,6 m, set di tubi aspiratori, 3 bocchette, adattatore e filtro pieghevole piatto

Dimensioni LxPxh 442x334x364 mm - Peso 5,5 kg

Capacità serbatoio	l	6
Portata aria	l/sec	24
Depressione max	Pa	9000
Superficie filtrante	cm <sup>2</sup>	2375
<b>Codice E 0993 1000</b>	<b>E 993/1</b>	Cad. € <b>565,00</b> 1



18 V  
5,0 Ah

## BOSCH Batterie ricaricabili

**Batterie ProCORE da 18V ad alte prestazioni** compatibili con tutti gli elettroutensili e caricabatteria BOSCH da 18V

Forniscono la stessa potenza delle macchine a filo per tutte le lavorazioni, anche quelle più gravose

**Durata maggiore: fino al 135% in più rispetto a quelle tradizionali**

Con tecnologia COOLPACK migliorata per impedire surriscaldamenti delle batterie dissipando il calore in maniera rapida e efficace

Batteria	Ah	4,0	8,0	12,0
<b>Codice</b>		<b>E 0994 1804</b>	<b>E 0994 1808</b>	<b>E 0994 1812</b>
<b>E 994/18</b>	Cad. €	<b>129,00</b>	<b>219,00</b>	<b>299,00</b>
Peso	g	515	955	1350



**Mod. GBM 13-2 RE**

Con **potente motore da 750W ad elevata coppia**, adatto per rapido avanzamento del lavoro per forature fino a Ø 13 mm nell'acciaio

Design compatto, con peso ridotto per un'ottima maneggevolezza e impugnatura soft-grip

Elevata precisione di foratura - Rotazione destrorsa e sinistrorsa

Con ingranaggi meccanici 2 velocità di rotazione e preselezione del numero dei giri

Frizione di sicurezza a protezione dell'operatore

Mandrino autoserrante in metallo Auto-Lock per cambio dell'utensile con una sola mano

Apertura mandrino 1÷13 mm - Attacco ½" x 20 UNF

Fornito **con impugnatura supplementare e guida di profondità**

Potenza	W	750
Giri/min a vuoto max.		1ª vel. 0÷1000 / 2ª vel. 0÷3000
Ø foratura acciaio max. mm		13
Ø foratura alluminio max. mm		20
Ø foratura legno max. mm		32
Peso	kg	2,4
<b>Codice E 0995 4000</b>	<b>E 995/4</b>	Cad. € <b>345,00</b>  1



**BOSCH** Trapani a percussione
**Mod. GSB 13 RE**

Con **potente motore da 600W**

Design compatto, con **peso ridotto: solo 1,8 kg**, per un'ottima maneggevolezza

Impugnatura ergonomica soft-grip per una presa sicura e confortevole

Rotazione destrorsa e sinistrorsa

Preselezione della velocità di rotazione tramite rotella di regolazione

Mandrino autoserrante in metallo a due ghiera, apertura 1÷13 mm - Attacco ½" x 20 UNF

Fornito **con impugnatura supplementare e guida di profondità**

Potenza	W	600
Giri/min a vuoto max.		0÷2800
Percussioni/min a vuoto		0÷44800
Ø foratura acciaio max. mm		10
Ø foratura calcestruzzo max. mm		13
Ø foratura muratura max. mm		15
Ø foratura legno max. mm		25
Peso	kg	1,8
<b>Codice E 0998 1000</b>	<b>E 998/1</b>	Cad. € <b>109,00</b>  1

**Mod. GSB 16 RE**

Con **potente motore da 750W ad elevata coppia**, adatto per rapido avanzamento del lavoro

Design compatto, con **peso ridotto solo 2,2 kg**

Robusta carcassa, con ingranaggi in metallo per una lunga durata e spazzole poste su piastra girevole - Impugnatura ergonomica soft-grip per una presa sicura e confortevole

Rotazione destrorsa e sinistrorsa

Preselezione della velocità di rotazione tramite rotella di regolazione

Mandrino autoserrante in metallo Auto-Lock per cambio dell'utensile con una sola mano

Apertura mandrino 1,5÷13 mm - Attacco ½" x 20 UNF

Fornito in valigetta in materiale plastico **con impugnatura supplementare dotata di innovativo sistema di fissaggio e guida di profondità**

Potenza	W	750
Giri/min a vuoto max.		0÷2800
Percussioni/min a vuoto		0÷47600
Ø foratura acciaio max. mm		13
Ø foratura calcestruzzo max. mm		16
Ø foratura muratura max. mm		18
Ø foratura legno max. mm		30
Peso	kg	2,2
<b>Codice E 0998 3000</b>	<b>E 998/3</b>	Cad. € <b>199,00</b>  1



**BOSCH** Trapani a percussione



**Mod. GSB 24-2**

Con **potente motore da 1100W** ad elevata coppia, adatto per forature di grandi diametri (con frese a tazza e corone), per avvitare e mescolare  
 Robusta carcassa, con ingranaggi in metallo per una lunga durata e spazzole montate su piastra rotante - Con **frizione di sicurezza antirotazione** per un'elevata sicurezza sul lavoro  
 Impugnatura ergonomica soft-grip - Rotazione destrorsa e sinistrorsa  
 Preselezione della velocità di rotazione tramite rotella di regolazione  
 Mandrino autoserrante in metallo Auto-Lock per cambio dell'utensile con una sola mano  
 Apertura mandrino 1,5÷13 mm - Attacco 1/2" x 20 UNF  
 Fornito in valigetta in materiale plastico **con impugnatura supplementare dotata di innovativo sistema di fissaggio e guida di profondità**



Potenza	W	1100
Giri/min a vuoto max.		1 vel. 0÷900 / 2 vel. 0÷3000
Percussioni/min a vuoto		1 vel. 0÷15300 / 2 vel. 0÷51000
Ø foratura acciaio max. mm		16
Ø foratura calcestruzzo max. mm		22
Ø foratura muratura max. mm		24
Ø foratura legno max. mm		40
Peso	kg	2,9
<b>Codice E 0998 5000</b>	<b>E 998/5</b>	Cad. € <b>285,00</b> 1

**BOSCH** Martelli perforatori

**Mod. GBH 2-20 D - Attacco utensile SDS-plus**

Leggero e compatto ideale per lavori sopra testa, con struttura robusta per lunga durata  
 Impugnatura ergonomica soft-grip per una presa sicura e confortevole  
 Con funzione scalpellatura e frizione di sicurezza antirotazione per un'elevata sicurezza sul lavoro  
 Rotazione destrorsa e sinistrorsa  
 Fornito in valigetta in materiale plastico **con impugnatura supplementare e guida di profondità**



Potenza	W	650
Giri/min nominali max.		0÷1300
Percussioni/min nominali		0÷4200
Intensità singolo colpo J		1,7
Ø foratura acciaio max. mm		13
Ø foratura calcestruzzo max. mm		20 (68 con corone)
Ø foratura legno max. mm		30
Peso	kg	2,3
<b>Codice E 1001 1000</b>	<b>E 1001/1</b>	Cad. € <b>209,00</b> 1

**Mod. GBH 2-26 F - Attacco utensile SDS-plus**

Leggero e compatto ideale per un'elevata capacità di asportazione durante lavori di foratura  
 Impugnatura ergonomica soft-grip per una presa sicura e confortevole  
 Con funzione scalpellatura, frizione di sicurezza antirotazione per un'elevata sicurezza sul lavoro e spazzole montate su piastra rotante - Rotazione destrorsa e sinistrorsa  
 Fornito in valigetta in materiale plastico **con mandrino a cambio rapido, impugnatura supplementare e guida di profondità**



Potenza	W	830
Giri/min nominali max.		0÷900
Percussioni/min nominali		0÷4000
Intensità singolo colpo J		2,7
Ø foratura acciaio max. mm		13
Ø foratura calcestruzzo max. mm		26 (68 con corone)
Ø foratura legno max. mm		30
Peso	kg	2,9
<b>Codice E 1001 3000</b>	<b>E 1001/3</b>	Cad. € <b>299,00</b> 1

Fornito con mandrino autoserrante a cambio rapido

**Mod. GBH 3-28 DFR - Attacco utensile SDS-plus**

Con Vibration Control che riduce le vibrazioni e permette lavori prolungati con minor fatica  
 Impugnatura ergonomica ad "L" con inserto soft-grip per una presa sicura e confortevole  
 Frizione di sicurezza antirotazione per un'elevata sicurezza sul lavoro  
 Arresto della rotazione per scalpellare - Rotazione destrorsa e sinistrorsa  
 Fornito in valigetta **con mandrino supplementare autoserrante, impugnatura supplementare soft-grip, guida di profondità e tubetto di grasso**



Potenza	W	800
Giri/min nominali max.		0÷900
Percussioni/min nominali		0÷4000
Intensità singolo colpo J		3,1
Ø foratura acciaio max. mm		13
Ø foratura calcestruzzo max. mm		28 (68 con corone)
Ø foratura legno max. mm		30
Peso	kg	3,6
<b>Codice E 1001 7000</b>	<b>E 1001/7</b>	Cad. € <b>489,00</b> 1

Fornito con mandrino autoserrante a cambio rapido

E 0

## ABC TOOLS Punte per calcestruzzo e pietrame

In acciaio al nichel-cromo-molibdeno, con placchetta saldata - ISO 5468

Per impiego su trapani a rotazione e percussione

Scanalatura per una migliore espulsione dei detriti di foratura

Con taglienti diritti, testa rinforzata e affilatura asimmetrica ad "S" per effettuare fori di precisione e con un ottimale scarico dei detriti di foratura - Gambo cilindrico

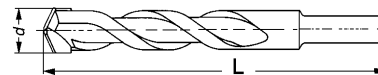

### Tipo per muro

Adatte per muratura, pietra naturale e artificiale, cemento armato

Diametro tagliente mm	3	4	5	6	8	9	10	12	14	16
<b>Codice</b>	<b>B 3630 1003</b>	<b>B 3630 1004</b>	<b>B 3630 1005</b>	<b>B 3630 1006</b>	<b>B 3630 1008</b>	<b>B 3630 1009</b>	<b>B 3630 1010</b>	<b>B 3630 1012</b>	<b>B 3630 1014</b>	<b>B 3630 1016</b>
<b>B 3630/1</b> Cad. €	<b>1,83</b>	<b>1,75</b>	<b>1,83</b>	<b>1,87</b>	<b>2,55</b>	<b>3,10</b>	<b>3,45</b>	<b>5,25</b>	<b>6,95</b>	<b>8,70</b>
Lunghezza totale mm	70	75	85	100	120	120	120	150	150	150
Diametro del gambo mm	2,8	3,6	4,6	5,6	7,1	8,1	8,7	10	10	10

### Tipo per granito - Esecuzione brunita - Rettificata

Particolarmente indicata per effettuare fori per tasselli e fissaggi su marmo e granito

Adatte per muratura, pietra naturale e artificiale, cemento armato, ceramica, plastica, PVC e legno tenero



Diametro tagliente mm	3	4	5	6	6	7	8	8	9	10	10	12	13	14	15	16	18	20
<b>Codice</b>	<b>B 3630 ... 5003</b>	<b>5004</b>	<b>5005</b>	<b>5006</b>	<b>5061</b>	<b>5007</b>	<b>5008</b>	<b>5081</b>	<b>5009</b>	<b>5010</b>	<b>5101</b>	<b>5012</b>	<b>5013</b>	<b>5014</b>	<b>5015</b>	<b>5016</b>	<b>5018</b>	<b>5020</b>
<b>B 3630/5</b> Cad. €	<b>3,25</b>	<b>3,00</b>	<b>3,20</b>	<b>3,40</b>	<b>5,30</b>	<b>3,90</b>	<b>4,35</b>	<b>6,85</b>	<b>5,00</b>	<b>5,90</b>	<b>9,10</b>	<b>8,55</b>	<b>10,10</b>	<b>11,20</b>	<b>14,40</b>	<b>14,40</b>	<b>16,90</b>	<b>18,90</b>
Lunghezza totale mm	70	75	85	100	150	100	120	200	120	200	150	150	150	150	150	160	160	
Diametro del gambo mm	2,8	3,6	4,6	5,6	5,6	6,6	7,1	7,3	8,1	8,7	8,7	10,0	10,0	10,0	10,0	10,0	10,0	

### Serie di punte per calcestruzzo e pietrame

Con numero punte	5	7
<b>Codice</b>	<b>B 3630 7005</b>	<b>B 3630 7007</b>
<b>B 3630/7</b> Cad. €	<b>23,00</b>	<b>40,20</b>
Punte Ø x lunghezza mm	4x75 - 5x85 - 6x100 - 8x120 - 10x120	4x75 - 5x85 - 6x100 (2 pz.) - 8x120 - 10x120 - 12x150
Fornite in	astuccio di plastico	cassetta in ABS antiurto



B 3630 /7 gr.5



B 3630 /7 gr.7

## ABC TOOLS Punte per martelli perforatori/tassellatori

In acciaio al nichel-cromo-molibdeno, temperato - ISO 5468

Con placchetta in metallo duro con punta autocentrante, per forature di alta precisione

Attacco SDS-plus - Ø 10 mm

Scanalatura con spirale ad elevato grado di durezza, resistenza alla rottura e durata, studiata appositamente per effettuare fori puliti con alta velocità di foratura con scarico ottimale dei detriti

Adatte per muratura, pietra naturale e artificiale, cemento armato



Ø d mm	Codice B 3632 ...	B 3632 Cad. €	Lungh. totale mm	Lungh. elica mm	Ø d mm	Codice B 3632 ...	B 3632 Cad. €	Lungh. totale mm	Lungh. elica mm	Ø d mm	Codice B 3632 ...	B 3632 Cad. €	Lungh. totale mm	Lungh. elica mm
4,0	0411	4,65	110	50	10,0	1016	5,95	160	100	16,0	1645	24,80	450	400
4,0	0416	5,10	160	100	10,0	1021	7,25	210	150	16,0	1660	29,20	600	550
5,0	0511	3,75	110	50	10,0	1026	8,40	260	200	18,0	1820	22,20	200	150
5,0	0516	4,30	160	100	10,0	1031	9,90	310	250	18,0	1830	24,00	300	250
5,0	0521	5,35	210	150	10,0	1046	16,50	460	400	18,0	1845	28,20	450	400
6,0	0611	3,70	110	50	12,0	1216	6,70	160	100	20,0	2020	26,20	200	150
6,0	0616	4,05	160	100	12,0	1221	7,95	210	150	20,0	2030	30,30	300	250
6,0	0621	5,90	210	150	12,0	1226	9,95	260	200	20,0	2045	34,50	450	400
6,0	0626	6,30	260	200	12,0	1231	11,30	310	250	20,0	2060	42,70	600	550
7,0	0711	4,85	110	50	12,0	1245	16,60	450	400	21,0	2100	72,50	1000	950
8,0	0811	4,85	110	50	14,0	1416	9,10	160	100	22,0	2225	39,50	250	200
8,0	0816	5,00	160	100	14,0	1421	10,30	210	150	22,0	2245	51,00	450	400
8,0	0821	6,10	210	150	14,0	1426	11,20	260	200	22,0	2260	60,00	600	550
8,0	0826	7,20	260	200	14,0	1431	12,80	310	250	22,0	2210	82,50	1000	950
8,0	0846	16,90	460	400	14,0	1445	17,50	450	400	24,0	2445	56,50	450	400
9,0	0916	6,55	160	100	15,0	1516	10,70	160	100	25,0	2525	46,00	250	200
9,0	0926	8,70	260	200	16,0	1621	13,10	210	150	25,0	2545	59,50	450	400
10,0	1011	5,70	110	50	16,0	1631	18,90	310	250	26,0	2645	61,50	450	400

### Serie di punte con attacco SDS-plus - Ø 10 mm

Completa di 7 punte B 3632

In cassetta in ABS antiurto

Con numero punte	7
<b>Codice</b>	<b>B 3632 7007</b>
<b>B 3632/7</b> Cad. €	<b>50,50</b>
Punte Ø x lunghezza mm	5x110 - 6x110 - 6x160 - 8x110 - 8x160 - 10x160 - 12x160



## BOSCH Martello demolitore

### Mod. GSH 3 E - Attacco utensile SDS-plus

Potente motore da 650W per un'elevata asportazione di materiale  
 Massa battente estremamente robusta e lubrificazione ad olio per una durata superiore dell'utensile

Di peso ridotto solo 3,5 kg, design compatto e impugnatura ergonomica soft-grip per un'ottima maneggevolezza

Con sportello per una facile accesso e una rapida sostituzione delle spazzole

Fornito in valigetta in materiale plastico con impugnatura supplementare,

**1 scalpello a punta, 1 scalpello per piastrelle e tubetto di grasso**

<b>Potenza</b>	<b>W</b>	<b>650</b>
Percussioni/min nominali		0÷3500
Intensità singolo colpo	J	2,6
Peso	kg	3,5
<b>Codice E 1003 1000</b>	<b>E 1003/1</b>	Cad. € <b>465,00</b>  1



Scalpellini per martello demolitore → B 8 pag. 247

## BOSCH Smerigliatrici da banco

Corpo in acciaio

Motore con grado di protezione IP 52 (contro depositi di polvere e gocce d'acqua)

Interruttore con bobina di minima e termica protezione motore

Con cuffie di protezione e supporti di appoggio

Predisposte per l'attacco di un aspiratore - Fornite con 2 mole grana 24 e 60

<b>Ø mola</b>	<b>mm</b>	<b>150</b>	<b>200</b>
<b>Codice</b>		<b>E 1008 1150</b>	<b>E 1008 1200</b>
<b>E 1008/1</b>	Cad. €	<b>199,00</b>	<b>315,00</b>
Modello		GBG 35-15	GBG 60-20
Spessore max. mola	mm	20	25
Giri/min a vuoto		3000	3600
Ø albero portamola	mm	20	32
Potenza motore	W	350	600
Peso	kg	10	15



IP 52

## BOSCH Smerigliatrici angolari

Con motore ad alte prestazioni con eccellente erogazione della potenza, coppia elevata a basso consumo di energia e resa ottimale

Design ergonomico con impugnatura laterale per impiego ambidestro

Presa d'aria ottimizzata per ridurre il rischio di surriscaldamento

Protette contro l'infiltrazione della polvere

Fornite con impugnatura supplementare, cuffia di protezione e flange di fissaggio - Senza dischi

### Mod. GWS 750

Dotata di funzione "Restart Protection" per bloccare il riavvio automatico

Con pulsante di blocco del disco

Ampio sistema di aerazione per una migliore dissipazione del calore

<b>Potenza assorbita</b>	<b>W</b>	<b>750</b>
Giri/min a vuoto		11000
Attacco albero filettato		M 14
Peso	kg	1,8
<b>Codice E 1012 1115</b>	<b>E 1012/1</b>	Cad. € <b>105,00</b>  1



Ø 115 mm

### Mod. GWS 1400

Dotata di sistema "Constant Electronic" per mantenere la velocità costante anche sotto carico

e funzione "Restart Protection" per bloccare il riavvio automatico

Con pulsante di blocco del disco

<b>Potenza assorbita</b>	<b>W</b>	<b>1400</b>
Giri/min a vuoto		11000
Attacco albero filettato		M 14
Peso	kg	2,2
<b>Codice E 1013 1125</b>	<b>E 1013/1</b>	Cad. € <b>189,00</b>  1



Ø 115 / 125 mm

### Mod. GWS 13-125 CI

Motore da 1300 W con sistema "Constant Electronic" per mantenere la velocità costante anche sotto carico

**KickBack Stop** per spegnere immediatamente l'utensile in caso di blocco della mola

Impugnatura supplementare "Vibration Control" che riduce le vibrazioni del 40%

<b>Potenza assorbita</b>	<b>W</b>	<b>1300</b>
Giri/min a vuoto		11500
Attacco albero filettato		M 14
Peso	kg	2,3
<b>Codice E 1015 1125</b>	<b>E 1015/1</b>	Cad. € <b>209,00</b>  1



Ø 115 / 125 mm

## BOSCH Smerigliatrici angolari

Con motore ad alte prestazioni con eccellente erogazione della potenza, coppia elevata a basso consumo di energia e resa ottimale

Design ergonomico con impugnatura laterale per impiego ambidestro

Presa d'aria ottimizzata per ridurre il rischio di surriscaldamento

Protette contro l'infiltrazione della polvere

Fornite con impugnatura supplementare, cuffia di protezione e flange di fissaggio - Senza dischi



### Mod. GWS 18-125 CL

Motore da 1300 W con sistema **"Constant Electronic"** per mantenere la velocità costante anche sotto carico

**KickBack Stop** per spegnere immediatamente l'utensile in caso di blocco della mola

Impugnatura supplementare **"Vibration Control"** che riduce le vibrazioni del 40%  
carcassa con rivestimento soft-grip per una presa sicura

<b>Potenza assorbita</b>	<b>W</b>	<b>1800</b>
Giri/min a vuoto		2800÷12000
Attacco albero filettato		M 14
Peso	kg	2,5
<b>Codice E 1015 4125</b>	<b>E 1015/4</b>	Cad. € <b>339,00</b>  1



### Mod. GWS 15-125 CIEH

Con sistema **"Constant Electronic"** per mantenere la velocità costante anche sotto carico

**KickBack Stop** per spegnere immediatamente l'utensile in caso di blocco della mola

Con rotellina per la preselezione del numero dei giri in 6 stadi e interruttore Tricontrol

Impugnatura supplementare **"Vibration Control"** che riduce le vibrazioni del 40%

Carcassa con rivestimento soft-grip per una presa sicura

<b>Potenza assorbita</b>	<b>W</b>	<b>1700</b>
Giri/min a vuoto		11500
Attacco albero filettato		M 14
Peso	kg	2,4
<b>Codice E 1015 6125</b>	<b>E 1015/6</b>	Cad. € <b>275,00</b>  1



### Mod. GWS 17-125 INOX

A basso numero dei giri, ideale per lavori su acciaio inossidabile

Con sistema **"Constant Electronic"** per mantenere la velocità costante anche sotto carico

Preselezione del numero dei giri in funzione del materiale da lavorare

**KickBack Stop** per spegnere immediatamente l'utensile in caso di blocco della mola

Impugnatura supplementare **"Vibration Control"** che riduce le vibrazioni del 40%

Carcassa con rivestimento soft-grip per una presa sicura

Fornita in valigetta L-Boxx

<b>Potenza assorbita</b>	<b>W</b>	<b>1700</b>
Giri/min a vuoto		2200÷7500
Attacco albero filettato		M 14
Peso	kg	2,4
<b>Codice E 1015 7125</b>	<b>E 1015/7</b>	Cad. € <b>350,00</b>  1



### Mod. GWS 22-230 JH

Con interruttore Tricontrol, protezione contro il riavvio accidentale e limitazione dello spunto alla partenza

Avvolgimenti rinforzati per una migliore protezione del motore dalla polvere di levigatura

<b>Potenza assorbita</b>	<b>W</b>	<b>2200</b>
Giri/min a vuoto		6500
Attacco albero filettato		M 14
Peso	kg	5,2
<b>Codice E 1019 1230</b>	<b>E 1019/1</b>	Cad. € <b>185,00</b>  1



### Mod. GWS 24-230 LVI

Con impugnatura posteriore a staffa girevole

**KickBack Stop** per spegnere immediatamente l'utensile in caso di blocco della mola

Entrambe le impugnature sono dotate di **"Vibration Control"** per ridurre notevolmente le vibrazioni per lavori con minor fatica

Con protezione contro il riavvio accidentale

Limitazione della corrente di spunto per un avviamento sicuro e senza sovraccarico

<b>Potenza assorbita</b>	<b>W</b>	<b>2400</b>
Giri/min a vuoto		6500
Attacco albero filettato		M 14
Peso	kg	5,5
<b>Codice E 1019 4230</b>	<b>E 1019/4</b>	Cad. € <b>315,00</b>  1



## **BOSCH Smerigliatrice angolare XLOCK**

Mod. GWX 9-125 S

**Con attacco XLOCK innovativo sistema di sostituzione degli utensili:** cambio accessori più rapido, maggiore sicurezza con CLICK che certifica il corretto montaggio dell'accessorio e retrocompatibile con tutti gli accessori  
Motore ad alte prestazioni con eccellente erogazione della potenza, coppia elevata a basso consumo di energia e resa ottimale  
Design ergonomico con impugnatura laterale per impiego ambidestro  
Presenza d'aria ottimizzata per ridurre il rischio di surriscaldamento  
Protezione contro l'infiltrazione della polvere  
Fornite con impugnatura supplementare, cuffia di protezione e flange di fissaggio - Senza dischi

<b>Potenza assorbita</b>	<b>W</b>	<b>900</b>		
Giri/min a vuoto		2800÷11000		
Attacco utensile		M 14 + XLOCK		
Peso	kg	2,1		
<b>Codice E 1020 3125</b>	<b>E 1020/3</b>		Cad. € <b>170,00</b>	 1



Ø 125 mm

Dischi abrasivi con attacco XLOCK → D 5 pag. 418

## ATTACCO XLOCK



## **BOSCH Smerigliatrici diritte**

Con motore ad alte prestazioni con limitazione della corrente di spunto per un avviamento sicuro e senza sovraccarico

**KickBack Stop** per spegnere immediatamente l'utensile in caso di blocco della mola

Con sistema **"Constant Electronic"** per mantenere la velocità costante anche sotto carico

Fissaggio diretto delle mole con gambo per lavori ancora più precisi

**Per mole con Ø max. 50 mm**

Fornite con 2 chiavi di servizio e pinza con dado di serraggio da 6 mm

Mod. GGS 28 C

Esecuzione compatta ed ergonomica, ideale per lavori di levigatura versatili

<b>Potenza assorbita</b>	<b>W</b>	<b>600</b>		
Giri/min a vuoto		30000		
Pinza di serraggio		max Ø 8 mm		
Lunghezza totale	mm	291		
Peso	kg	1,4		
<b>Codice E 1021 1000</b>	<b>E 1021/1</b>		Cad. € <b>259,00</b>	 1



**Tipo con albero portamandrino prolungato**

Ideale per impiego in luoghi di difficile accesso

Mod. GGS 28 LC

<b>Potenza assorbita</b>	<b>W</b>	<b>650</b>		
Giri/min a vuoto		30000		
Pinza di serraggio		max Ø 8 mm		
Lunghezza totale	mm	375		
Peso	kg	1,6		
<b>Codice E 1021 3000</b>	<b>E 1021/3</b>		Cad. € <b>395,00</b>	 1



Mod. GGS 28 LCE

Con selettore per regolare la velocità di rotazione

<b>Potenza assorbita</b>	<b>W</b>	<b>650</b>		
Giri/min a vuoto		10000÷30000		
Pinza di serraggio		max Ø 8 mm		
Lunghezza totale	mm	375		
Peso	kg	1,6		
<b>Codice E 1021 4000</b>	<b>E 1021/4</b>		Cad. € <b>419,00</b>	 1





## **BOSCH** Levigatrici orbitali



### Mod. GSS 140-1 A

Sistema di fissaggio robusto, stabile e semplice da usare per una facile sostituzione dell'abrasivo  
 Panno in feltro con lamiera in metallo di lunga durata e ridotte vibrazioni  
 Interruttore protetto dalla polvere  
 Con impugnatura ergonomica e contenitore della polvere trasparente con microfiltro  
 Fornita con piastra fora carta e carta abrasiva

<b>Potenza assorbita</b>	<b>W</b>	<b>180</b>
Oscillazioni/min a vuoto		24000
Ø oscillazioni	mm	1,6
Giri/min a vuoto		12000
Dimensioni piastra	mm	113x101
Peso	kg	1,2
<b>Codice E 1025 1000</b>	<b>E 1025/1</b>	Cad. € <b>145,00</b>  1



### Mod. GSS 23 AE

**Sistema di fissaggio Easy-Fit a tensionamento automatico** della carta abrasiva  
 L'ottimale fissaggio della carta e il Microfilter (per lavorare senza polvere) consentono di ottenere una finitura migliore della superficie lavorata  
 Ad elevata potenza di asportazione con ridotto numero di vibrazioni  
 Regolazione elettronica per lavorare in modo idoneo ciascun materiale  
 Fornita con piastra fora carta e carta abrasiva

<b>Potenza assorbita</b>	<b>W</b>	<b>190</b>
Oscillazioni/min a vuoto		14000÷24000
Ø oscillazioni	mm	2
Giri/min a vuoto		7000÷12000
Dimensioni piastra	mm	182x92
Peso	kg	1,7
<b>Codice E 1025 4000</b>	<b>E 1025/4</b>	Cad. € <b>209,00</b>  1



## **BOSCH** Levigatrici roto orbitali

Ad elevata asportazione  
 Con movimento eccentrico che unito alla rotazione permette di ottenere superfici finissime  
 Velocità di levigatura regolabile per diverse esigenze di applicazione  
 Platorello robusto e resistente all'abrasione  
 Fissaggio del supporto a strappo per una rapida sostituzione  
 Con freno del platorello per evitare graffi indesiderati sul pezzo in lavorazione

### Mod. GEX 150 AC - Potenza assorbita 340W

Sistema Microfilter Bosch: contenitore a tenuta ermetica per l'aspirazione e la raccolta della polvere  
 Fornita con carta abrasiva

<b>Ø platorello</b>	<b>mm</b>	<b>150</b>
Oscillazioni/min a vuoto		9000÷24000
Giri/min a vuoto		4500÷12000
Ø oscillazioni	mm	4
Peso	kg	2,1
<b>Codice E 1027 1000</b>	<b>E 1027/1</b>	Cad. € <b>329,00</b>  1



### Mod. GEX 150 Turbo - "3 in 1" - Potenza assorbita 600W

Con **levetta per il passaggio rapido da levigatura fine - grezza (turbo) - lucidatura**  
 Asportazione fino a 5 volte superiore con la funzione turbo (grezza)  
 Dotata di sistema **"Constant Electronic"** per mantenere la velocità costante anche sotto carico  
 Fornita in valigetta con **impugnatura supplementare, platorello e carta abrasiva**

<b>Ø platorello</b>	<b>mm</b>	<b>150</b>
Oscillazioni/min a vuoto		6200÷13300
Giri/min a vuoto		3100÷6650
Ø oscillazioni	mm	4,5
Peso	kg	2,4
<b>Codice E 1027 5000</b>	<b>E 1027/5</b>	Cad. € <b>—</b>  1



## **BOSCH** Levigatrice a nastro

### Mod. GBS 75 AE

Maneggevole, è ideale rimuovere, livellare, lucidare e pulire diversi tipi di superficie  
 Con robusta cinghia dentata, ruote dentate in metallo e piastra di levigatura in grafite per ottenere superfici ben levigate - Rullo guida con micro-regolazione per un migliore scorrimento del nastro  
 Leva di tensionamento rapido per il semplice cambio del nastro  
 Fornita con **sacchetto raccogli polvere e nastro abrasivo**

<b>Per nastro</b>	<b>mm</b>	<b>533x75</b>
Velocità nastro	m/min	200÷330
<b>Potenza assorbita</b>	<b>W</b>	<b>750</b>
Peso	kg	3,4
<b>Codice E 1028 3000</b>	<b>E 1028/3</b>	Cad. € <b>359,00</b>  1



## **BOSCH** Seghetti alternativi

Motore silenzioso con velocità variabile elettronicamente e preselezione del numero dei giri  
Movimento pendolare regolabile a 4 stadi per tagli da 0°÷45°  
Sistema SDS per il cambio rapido della lama senza l'impiego di utensili

### Mod. GST 90 BE

Con impugnatura a staffa con rivestimento soft-grip e base in acciaio resistente alle deformazioni  
Fornito in cassetta in materiale plastico **con kit per aspirazione della polvere e protezione antiscegge**

<b>Potenza assorbita</b>	<b>W</b>	<b>650</b>
Corse/min a vuoto		500÷3100
Altezza corsa	mm	26
Spessore max. di taglio	mm	legno 90 mm / alluminio 20 mm / acciaio 10 mm
Peso	kg	2,6
<b>Codice E 1030 1000</b>	<b>E 1030/1</b>	Cad. € <b>199,00</b>  1



CE

### Mod. GST 150 CE

**Ad elevata potenza, 780W**, ideale per il taglio di travi di grande spessore  
Con impugnatura sul corpo con rivestimento soft-grip e base resistente alle deformazioni  
Fornito in cassetta in materiale plastico **con kit per aspirazione della polvere, protezione antiscegge, pattino di scorrimento, calotta di protezione e 1 lama**

<b>Potenza assorbita</b>	<b>W</b>	<b>780</b>
Corse/min a vuoto		500÷3100
Altezza corsa	mm	26
Spessore max. di taglio	mm	legno 150 mm / alluminio 20 mm / acciaio 10 mm
Peso	kg	2,6
<b>Codice E 1030 5000</b>	<b>E 1030/5</b>	Cad. € <b>295,00</b>  1



E 0

## **BOSCH** Sega circolare

### GKS 65 GCE

Potente sega circolare a mano con motore da 1800W, di peso ridotto ed esecuzione compatta  
Con sistema **"Constant Electronic"** per un avanzamento rapido durante le operazioni di taglio  
Velocità variabile elettronicamente con preselezione del numero dei giri  
Con predisposizione per collegamento ad un aspiratore esterno tramite adattatore incluso  
Profondità di taglio regolabile in continuo fino a 65 mm a 90° e 48 mm a 45°  
Con guida integrata nel basamento

Fornita in valigetta **L-Boxx con 1 lama per legno Ø 190x2,0 mm a 30 denti per pollice**

<b>Lama Ø x foro</b>	<b>mm</b>	<b>190 x 30</b>
<b>Potenza assorbita</b>	<b>W</b>	<b>1800</b>
Giri/min a vuoto		2300÷5000
Peso	kg	5,2
<b>Codice E 1033 3190</b>	<b>E 1033/3</b>	Cad. € <b>449,00</b>  1



## **BOSCH** Roditrice

### Mod. GNA 2,0

Corpo snello e leggero adatto per una maneggevolezza ottimale  
Adatta per effettuare tagli dal pieno, su qualsiasi tracciato anche seguendo una dima  
Con matrice orientabile per lavorazioni negli angoli e bloccabile per eseguire tagli dritti  
Taglienti di facile sostituzione

Fornita **con matrice e punzone**

<b>Potenza assorbita</b>	<b>W</b>	<b>500</b>
Corse/min a vuoto		2400
Spessore max. lamiera	mm	2 (400 N/mm <sup>2</sup> )
Raggio minimo	mm	3
Largh. traccia di taglio	mm	6
Peso	kg	2
<b>Codice E 1037 5000</b>	<b>E 1037/5</b>	Cad. € <b>749,00</b>  1



## **BOSCH** Rilevatore di metalli

### Mod. GMS 120

Metal-detector universale per localizzare con precisione metalli ferrosi e non, cavi sotto tensione e sottostrutture in legno  
Calibrazione automatica, rilevamento affidabile tramite ghiera luminosa a LED a 3 colori  
Con indicazione precisa del centro dell'oggetto e delle caratteristiche del materiale

**Profondità max. di rilevamento:**

- acciaio 120 mm / metalli non ferrosi 80 mm

- cavi in tensione 50 mm / sottostrutture in legno 38 mm

Grado di protezione IP 54 - Alimentazione tramite batteria da 9V, inclusa - Autonomia ca. 5h

Spegnimento automatico dopo ca. 5 min. - Peso 270 g

Fornito **con custodia protettiva e cinturino da polso**

<b>Codice E 1045 1000</b>	<b>E 1045/1</b>	Cad. € <b>150,00</b>  1
---------------------------	-----------------	--



IP 54

## ABC TOOLS Smerigliatrici elettriche da banco

Corpo motore con grado di protezione IP 50

Interruttore con bobina di minima e termica protezione motore - **Giri/min max. della mola 2800**

Con cuffie di protezione, supporti di appoggio e predisposizione per l'attacco di un aspiratore



IP  
50

### Tipo professionale con corpo in alluminio

Per corrente trifase 380/400 V - 50 Hz - Fornita senza mole

Ø mola	mm	150	200
<b>Codice</b>		<b>E 1060 0150</b>	<b>E 1060 0200</b>
<b>E 1060</b>	Cad. €	<b>509,00</b>	<b>668,00</b>
Spessore max. mola	mm	20	25
Ø albero portamola	mm	16	20
Potenza motore	W	373	745,7
Peso circa	kg	11	17

Per corrente monofase 220/230 V - 50 Hz - Fornita completa di 2 mole

Ø mola	mm	150	200
<b>Codice</b>		<b>E 1060 1150</b>	<b>E 1060 1200</b>
<b>E 1060/1</b>	Cad. €	<b>342,00</b>	<b>509,00</b>
Spessore max. mola	mm	20	25 (20)
Ø albero portamola	mm	20	16*
Potenza motore	W	373	671
Peso circa	kg	9	17

### Esecuzione combinata pulitrice/smerigliatrice

Per corrente monofase 220/230 V - 50 Hz - Fornita senza mole

Ø mola	mm	150	200
<b>Codice</b>		<b>E 1060 5150</b>	<b>E 1060 5200</b>
<b>E 1060/5</b>	Cad. €	<b>423,00</b>	<b>602,00</b>
Spessore max. mola	mm	20	25
Dimen. max. spazzola	mm	100 x 12	150 x 20
Ø albero portamola	mm	20	16*
Potenza motore	W	373	671
Peso circa	kg	8,0	15,5

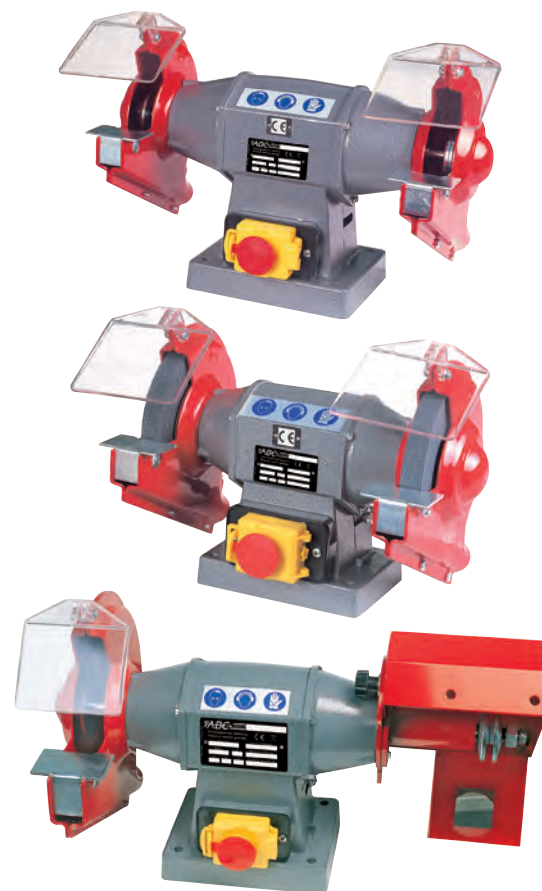

### Tipo industriale con corpo in ghisa

Per corrente trifase 380/400 V - 50 Hz - Fornita senza mole

Ø mola	mm	200
<b>Codice</b>		<b>E 1061 0200</b>
<b>E 1061</b>	Cad. €	<b>1.002,00</b>
Spessore max. mola	mm	25
Ø albero portamola	mm	20
Potenza motore	W	745,7
Peso circa	kg	25

### Esecuzione combinata pulitrice/smerigliatrice

Per corrente trifase 380/400 V - 50 Hz - Fornita senza mole e senza feltri

Ø mola	mm	150	200
<b>Codice</b>		<b>E 1063 0150</b>	<b>E 1063 0200</b>
<b>E 1063</b>	Cad. €	<b>878,00</b>	<b>1.167,00</b>
Spessore max. mola	mm	20	25
Dimens. max. spazzola	mm	150 x 20	200 x 30
Ø albero portamola	mm	16	20
Potenza motore	W	373	745,7
Peso circa	kg	17,9	26

A richiesta si possono avere smerigliatrici per corrente trifase 220/230 V e smerigliatrici con aspirazione su colonna



## ABC TOOLS Colonne per smerigliatrici elettriche

Con piano in lamiera e vaschetta per l'acqua di raffreddamento - Senza smerigliatrice

Grandezza	1*	2	3
<b>Codice</b>	<b>E 1064 9001</b>	<b>E 1064 9002</b>	<b>E 1064 9003</b>
<b>E 1064/9</b>	Cad. €	<b>308,00</b>	<b>349,00</b>
Adatta per smerigliatrici	E 1060 gr. 150 E 1060/1 - E 1060/5	E 1060 gr. 200	E 1061 - E 1063
Base terra	mm	345x285	385x335
Altezza piano fissaggio	mm	700	700
Altezza totale	mm	735	730
Peso circa	kg	27	33

\* Con adattatore per il montaggio delle smerigliatrici sulle colonne



Corpo motore con grado di protezione IP 50 (contro depositi di polvere)

Interruttore con bobina di minima e termica protezione motore

**Giri/min max. della mola 2800**

Kit composto da:

**1 smerigliatrice** con caratteristiche come da tabelle sottostanti,**1 colonna E 1064/9** con piano in lamiera e vaschetta per l'acqua,**1 tubo aspiratore** in alluminio flessibile**1 sacchetto in tela** raccogli pulviscolo, cuffie di protezione e supporti di appoggio**Tipo con smerigliatrice E 1061****Per corrente trifase 380/400 V - 50 Hz - Fornita senza mole**

Ø mola x spessore	mm	200x25
Ø albero portamola	mm	20
Potenza motore	W	747,5
Dimensioni LxPxh	mm	800x710x1300
Peso completa ca.	kg	64
<b>Codice E 1065 5000</b>	<b>E 1065/5</b>	Cad. € <b>2.563,00</b>  1

**Tipo con pulitrice/smerigliatrice E 1063****Per corrente trifase 380/400 V - 50 Hz - Fornita senza mole e senza feltri**

Ø mola x spessore	mm	200x25
Dimen. max. spazzola	mm	200x30
Ø albero portamola	mm	20
Potenza motore	W	747,5
Ingombro mezz.mot./flangia	mm	300
Dimensioni LxPxh	mm	800x710x1300
Peso completa ca.	kg	64
<b>Codice E 1065 7000</b>	<b>E 1065/7</b>	Cad. € <b>2.724,00</b>  1

IP  
50**Spazzole a disco per sbavatura**

Adatte per sbavare, satinare, irruvidire, disincrostare, rimozione di scorie, smalti, ecc.

Spazzole ad alta densità e con sporgenza filo "T" ridotta per una maggiore aggressività ed asportazione di materiale

Tipo per impiego singolo, con serie di anelli riduttori per impiego su diversi fori di attacco

**osborn** - Con filo di acciaio ondulato Ø 0,30 mm, ad elevata resistenza**D 4054/5 - A fascia larga****D 4054/7 - A fascia extra larga**

Diametro D	mm	75	100	125	150	178	200
<b>Codice</b>	<b>D 4054 ...</b>	<b>5075</b>	<b>5100</b>	<b>5125</b>	<b>5150</b>	<b>5178</b>	<b>5200</b>
<b>D 4054/5</b>	Cad. €	<b>28,80</b>	<b>27,50</b>	<b>30,90</b>	<b>44,30</b>	<b>53,00</b>	<b>70,00</b>
<b>Codice</b>	<b>D 4054 ...</b>	—	—	<b>7125</b>	<b>7150</b>	<b>7178</b>	<b>7200</b>
<b>D 4054/7</b>	Cad. €	—	—	<b>48,10</b>	<b>58,00</b>	<b>72,00</b>	<b>99,50</b>
Largh. A ca. mm	D 4054/5	19	22	28	25	26	28
Largh. A ca. mm	D 4054/7	—	—	30	38	38	38
Sporgenza filo T	mm	16	23	30	30	38	38
Foro B	mm	20	20	20	32	32	32
Riduttori per Ø foro	da	1/2" - 5/8"		13 - 15 - 16 - 19 - 20 - 7/8" - 1"			
Velocità max.	giri/min	10000	8000	6000		4500	

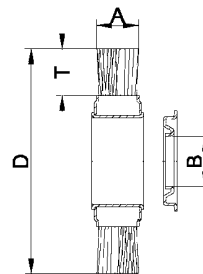
**D 3 → pag. 383****Mole abrasive ad impasto ceramico****Al corindone normale grigio** - Per metalli ferrosi e acciai comuni

Diametro x spessore	mm	150x20	150x25	200x20	200x25
<b>Codice</b>		<b>D 9770 2405</b>	—	<b>D 9770 2408</b>	<b>D 9770 2409</b>
<b>D 9770/24 - Grana 24P</b>	Cad. €	<b>13,70</b>	—	<b>20,40</b>	<b>23,70</b>
<b>Codice</b>		<b>D 9770 3605</b>	<b>D 9770 3606</b>	<b>D 9770 3608</b>	<b>D 9770 3609</b>
<b>D 9770/36 - Grana 36P</b>	Cad. €	<b>13,20</b>	<b>15,20</b>	<b>20,40</b>	<b>22,70</b>
<b>Codice</b>		<b>D 9770 4605</b>	<b>D 9770 4606</b>	<b>D 9770 4608</b>	<b>D 9770 4609</b>
<b>D 9770/46 - Grana 46M</b>	Cad. €	<b>13,20</b>	<b>15,20</b>	<b>19,60</b>	<b>22,70</b>
<b>Codice</b>		<b>D 9770 6005</b>	<b>D 9770 6006</b>	<b>D 9770 6008</b>	<b>D 9770 6009</b>
<b>D 9770/60 - Grana 60P</b>	Cad. €	<b>13,20</b>	<b>15,20</b>	<b>20,40</b>	<b>22,70</b>
Foro Ø	mm	16	16	20	20
Vel. di rotazione max.	giri/min	4500	4500	3350	3350
	pz.	5	4	6	5

**D 7 → pag. 426****Dischi di cotone per lucidare → D 5 pag. 423****Occhiali di protezione → M 2 pag. 826**

**ABC TOOLS** Avvolgicavi per uso industriale

Costruiti secondo norme antinfortunistiche EN 61242 - EN 55014 - EN 55104  
**Per tensione 230V** - Completi di cavo in PVC a riavvolgimento rapido e preciso  
 Grado di protezione IP 20 (contro corpi solidi > 12,5 mm)



Tutti gli avvolgicavi sono dotati di **sistema di sicurezza con disgiuntore termico** per il disinserimento automatico della tensione nel caso di eccessivo surriscaldamento del cavo (a circa 55°C) e **spia di controllo rossa**

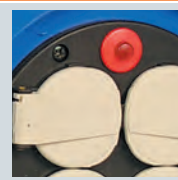

**Tipo per uso casalingo ed hobbystico** di dimensioni contenute  
**Con 4 prese universali 10A/16A) e 1 spina 16A**

Tamburo in resina termoindurente con maniglia di trasporto

Lunghezza cavo	m	10	15
Codice		E 1066 1010	E 1066 1020
<b>E 1066/1</b>	Cad. €	<b>40,00</b>	<b>66,50</b>
Sezione cavo	mm <sup>2</sup>	3x1,5	3x1,5
Assorb. cavo max. avvolto		1000 W	1300 W
Assorb. cavo max. svolto		3500 W	3500 W

IP 20



**Tipo professionale**

Con maniglia ergonomica che serve anche da guida cavo per evitare l'attorcigliamento e di rovinare il cavo durante le fasi di avvolgimento e svolgimento

**Con 4 prese universali (10A/16A) e 1 spina 16A**

Telaio in tubo di acciaio zincato e galvanizzato con maniglia ergonomica di trasporto  
 Tamburo in resina termoplastica con freno posteriore scorrevole - Con coperchi autochiudenti  
 Assorbimento massimo: con cavo avvolto 1000 W - con cavo svolto 3500 W

Lunghezza cavo	m	25	50
Codice		E 1066 2025	E 1066 2050
<b>E 1066/2</b>	Cad. €	<b>106,00</b>	<b>172,00</b>
Sezione cavo	mm <sup>2</sup>	3x1,5	3x1,5
Peso	kg	3,8	6,7

IP 20



**Avvolgicavo vuoto** - Per 50 m di cavo da 3x1,5 mm<sup>2</sup>

<b>Codice E 1066 3000</b>	<b>E 1066/3</b>	Cad. €	<b>50,00</b>		1
---------------------------	-----------------	--------	--------------	--	---

**Con 4 prese Schuko e spina Schuko**

Telaio in tubo di acciaio zincato e galvanizzato con maniglia ergonomica di trasporto  
 Tamburo in resina termoplastica con freno posteriore scorrevole - Con coperchi autochiudenti  
 Assorbimento massimo: con cavo avvolto 1000 W - con cavo svolto 3500 W

Lunghezza cavo	m	25	50
Codice		E 1067 1025	E 1067 1050
<b>E 1067/1</b>	Cad. €	<b>106,00</b>	<b>172,00</b>
Sezione cavo	mm <sup>2</sup>	3x1,5	3x1,5
Peso	kg	3,7	6,4

IP 20



**Tipo con contatto girevole**

La spina collegata al cavo è avvolta su un tamburo girevole per **evitare attorcigliamenti del cavo** e dare più libertà di movimentazione, consentendo quindi di allontanarsi dal punto di presa della tensione trascinando solo il cavo e raggiungendo la zona di lavoro con tensione già inserita



Con contatto girevole

**Con 1 presa Schuko ed 1 spina 16A a cavo volante**

Telaio in tubo di acciaio zincato e galvanizzato con maniglia ergonomica di trasporto  
 Tamburo in resina termoplastica con freno posteriore scorrevole  
 Assorbimento massimo: con cavo avvolto 1000 W - con cavo svolto 3300 W

Lunghezza cavo	m	50
Codice		E 1067 3050
<b>E 1067/3</b>	Cad. €	<b>211,00</b>
Sezione cavo	mm <sup>2</sup>	3x1,5
Peso	kg	6,4

IP 20



**Tipo industriale, con tamburo in lamiera zincata**

Particolarmente adatto per cantieri

**Con 4 prese universali (10A/16A) e 1 spina 16A**

Telaio in tubo di acciaio zincato e galvanizzato con maniglia ergonomica di trasporto  
 Con coperchi autochiudenti e allacciamenti elettrici incapsulati nel corpo in plastica  
 Assorbimento massimo: con cavo avvolto 1000 W - con cavo svolto 3500 W

Lunghezza cavo	m	25	50
Codice		E 1067 4025	E 1067 4050
<b>E 1067/4</b>	Cad. €	<b>119,00</b>	<b>189,00</b>
Sezione cavo	mm <sup>2</sup>	3x1,5	3x1,5
Peso	kg	4,2	7,2

IP 20



Costruiti secondo norme antinfortunistiche EN 61242 - EN 55014 - EN 55104

**Per uso esterno ed interno**

Completi di cavo in PVC

Telaio in tubo di acciaio zincato e galvanizzato, con maniglia ergonomica che serve anche da guida cavo per evitare l'attorcigliamento e di rovinare il cavo durante le fasi di avvolgimento e svolgimento

**Grado di protezione IP 44**

**Per tensione a 230 V**

**Tipo con spina e presa a 3 poli (2 fasi 230V + terra) 16A** secondo norme CEE

Tamburo in resina termoplastica infrangibile

<b>Lunghezza cavo</b>	<b>m</b>	<b>25</b>
<b>Codice</b>		<b>E 1068 1025</b>
<b>E 1068/1</b>	Cad. €	<b>124,00</b>
Sezione cavo	mm <sup>2</sup>	3x1,5
Assorb. cavo max. avvolto		1000 W
Assorb. cavo max. svolto		3500 W
Peso	kg	3,8

**Tipo con spina e 2 prese a 3 poli (2 fasi 230V + terra) 16A** secondo norme CEE e presa Schuko

Esecuzione con tamburo in resina termoplastica infrangibile

<b>Lunghezza cavo</b>	<b>m</b>	<b>25</b>	<b>25</b>	<b>50</b>
<b>Codice</b>		<b>E 1068 2024</b>	<b>E 1068 2025</b>	<b>E 1068 2050</b>
<b>E 1068/2</b>	Cad. €	<b>150,00</b>	<b>225,00</b>	<b>209,00</b>
Sezione cavo	mm <sup>2</sup>	3x1,5	3x2,5	3x1,5
Assorb. cavo max. avvolto		1000 W	1300 W	1000 W
Assorb. cavo max. svolto		3500 W	3500 W	3500 W
Peso	kg	4,4	6,4	6,9

Esecuzione con tamburo in lamiera di acciaio zincata, antiruggine

<b>Lunghezza cavo</b>	<b>m</b>	<b>33</b>	<b>50</b>
<b>Codice</b>		<b>E 1068 3033</b>	<b>E 1068 3050</b>
<b>E 1068/3</b>	Cad. €	<b>279,00</b>	<b>450,00</b>
Sezione cavo	mm <sup>2</sup>	3x2,5	3x2,5
Assorb. cavo max. avvolto		1300 W	1000 W
Assorb. cavo max. svolto		3500 W	3500 W
Peso	kg	8,9	13

**Per tensione a 400 V trifase**

**Con spina e presa a 5 poli (3 fasi 400V+neutro e terra) 16A** a norme CEE e 2 prese Schuko 230V 16A

Tamburo in resina termoplastica infrangibile

Con **disgiuntore termico**, **spia di controllo** e coperchi autochiudenti

Assorbimento massimo: con cavo avvolto 1200 W - con cavo svolto 11000 W

<b>Lunghezza cavo</b>	<b>m</b>	<b>30</b>
<b>Codice</b>		<b>E 1069 2030</b>
<b>E 1069/2</b>	Cad. €	<b>267,00</b>
Sezione cavo	mm <sup>2</sup>	5x1,5
Peso	kg	8,7



Tutti gli avvolgicavi sono dotati di **sistema di sicurezza con disgiuntore termico** per il disinserimento automatico della tensione nel caso di eccessivo surriscaldamento del cavo (a circa 55°C) e **spia di controllo rossa**

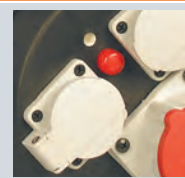

IP 44

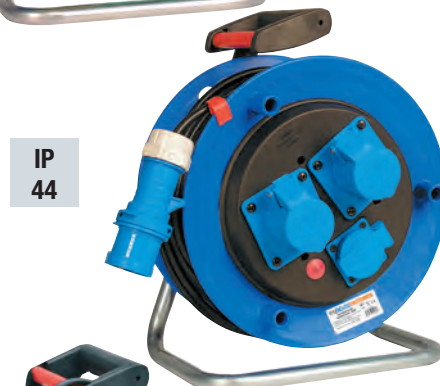

IP 44



IP 44



IP 44

**ABC TOOLS** Avvolgicavi automatici

Corpo in robusto materiale plastico, con staffa per fissaggio a parete che consente di orientare la direzione dell'avvolgicavo

**Protezione contro l'eccessivo surriscaldamento del cavo**, con spia di controllo rossa

Con forte molla a spirale per estrarre e riavvolgere il cavo, con dispositivo di arresto disinseribile

**Cavo in gomma con presa 16A e spina 16A**

<b>Lunghezza cavo</b>	<b>m</b>	<b>10</b>	<b>20</b>
<b>Codice</b>		<b>E 1070 3010</b>	<b>E 1070 3020</b>
<b>E 1070/3</b>	Cad. €	<b>126,00</b>	<b>246,00</b>
Sezione cavo	mm <sup>2</sup>	3x1,5	3x1,5
Assorb. cavo max. avvolto		1200 W	1000 W
Assorb. cavo max. svolto		1800 W	3500 W



## ABC TOOLS Prese multiple

Complete di **6 prese 10/16A Schuko, trasversali (a 45°)** per agevolare l'inserimento della spina, **interruttore di sicurezza ON/OFF** illuminato e spina bipolare 16A

**E 1067/8 - Tipo standard**, in materiale plastico

Con cavo lunghezza 1,4 m - Lunghezza totale 340 mm

**E 1067/9 - Tipo professionale con corpo in alluminio anodizzato**

Adatto per EDP, PC, periferiche, impianti video, ecc.

Cavo lunghezza 3 m, sezione 3x1,5 mm<sup>2</sup>

Con fori per applicare a parete - Lunghezza totale 480 mm

Codice E 1067 8000	<b>E 1067/8</b>	Cad. €	<b>16,90</b>		1
Codice E 1067 9000	<b>E 1067/9</b>	Cad. €	<b>48,90</b>		1

CE



E 1067/8



E 1067/9

## ABC TOOLS Distributore di corrente

Adatto per cantieri edili, industria, ecc.

Robusto blocco in materiale termoplastico antiurto e infrangibile

Con **4 prese CEE a 3 poli 230V e spina 230V CEE**

Cavo lunghezza 5 m, sezione 3x1,5 mm<sup>2</sup>

**Grado di protezione IP 44** - Con gancio girevole per appendere

Codice E 1071 1000	<b>E 1071/1</b>	Cad. €	<b>99,50</b>		1
--------------------	-----------------	--------	--------------	--	---

CE

IP 44



## ABC TOOLS Quadro elettrico portatile

Adatto per cantieri edili, industria, per alimentare piccoli elettrodomestici, ecc.

Interamente in materiale termoplastico antiurto, con maniglia di trasporto

**Per tensione a 230V** - Costruito secondo norme EN 61242 - EN 60439-1 (CEI 17-13)

**Grado di protezione IP 44**

Fornito con **2 m di cavo di allacciamento con spina 3x2,5 mm<sup>2</sup> a 3 poli (2 fasi 230V + terra) 16A** secondo norme CEE

**Pannello con 4 prese CEE a 3 poli** con coperchi autochiudenti

Interruttore differenziale magnetotermico automatico monofase (salvavita) 230V / 16A / 30mA, con coperchio di protezione

Dimensioni di ingombro LxPxh 275x130x360 mm

Codice E 1072 0000	<b>E 1072</b>	Cad. €	<b>279,00</b>		1
--------------------	---------------	--------	---------------	--	---

CE

IP 44



E 2

## SCANGRIP Lampade per cantieri

INNOVATION FROM DENMARK

**Corpo robusto in alluminio pressofuso**, design sottile con profilo in gomma resistente agli urti

Adatte per l'impiego nei cantieri anche nelle condizioni gravose: sporco, bagnato, all'aperto, in tutte le condizioni atmosferiche

Con COB LED che fornisce un'illuminazione uniforme e costante con elevato valore di indice di resa (CRI)

**Funzione dimmer per regolare la luce in 5 diversi livelli: 10% - 25% - 50% - 75% - 100%**

Con maniglia integrata per trasportare la lampada e supporto posteriore regolabile per posizionarla con l'angolo di illuminazione migliore adatto per il montaggio diretto sui treppiedi

**Mod. NOVA 3K C+R**

**300÷3000 lumen (10%÷100%)** - 5000 lux a 0,5 m

Autonomia 1÷14h

Batteria ricaricabile agli ioni di Litio (Li-ion) da 11,1V (4400 mAh)

Tempo di ricarica 2 h

Fornita con cavo da 5 m per alimentazione tramite tensione di

rete 100-240V/AC 50-60 Hz, con presa Schuko

Dimensioni 235x233x88 mm - Peso 1,8 kg

Codice N 9125 3000	<b>N 9125/3</b>	Cad. €	<b>190,00</b>		1
--------------------	-----------------	--------	---------------	--	---



A+

IP 67

IK 07



Batteria ricaricabile

**Mod. NOVA 5K C+R**

**500÷5000 lumen (10%÷100%)** - 8000 lux a 0,5 m

Autonomia 1÷12h

Batteria ricaricabile agli ioni di Litio (Li-ion) da 11,1V (5200 mAh)

Tempo di ricarica 2 h

Fornita con cavo da 5 m per alimentazione tramite tensione di

rete 100-240V/AC 50-60 Hz, con presa Schuko

Dimensioni 267x262x87 mm - Peso 2,1 kg

Codice N 9125 5000	<b>N 9125/5</b>	Cad. €	<b>230,00</b>		1
--------------------	-----------------	--------	---------------	--	---



A+

IP 67

IK 07





Batteria ricaricabile

Con mandrino a 3 griffe

**Tipo ad una velocità**, con impugnatura diritta con serbatoio portapunte

**E 1081/6 - Per punte max. Ø 6 mm** - Con una coppia conica - Lunghezza totale 250 mm

**E 1081/8 - Per punte max. Ø 8 mm** - Con doppia coppia conica - Lunghezza totale 290 mm

Codice E 1081 6000	<b>E 1081/6</b>	Cad. €	<b>16,90</b>		1
Codice E 1081 8000	<b>E 1081/8</b>	Cad. €	<b>27,00</b>		1

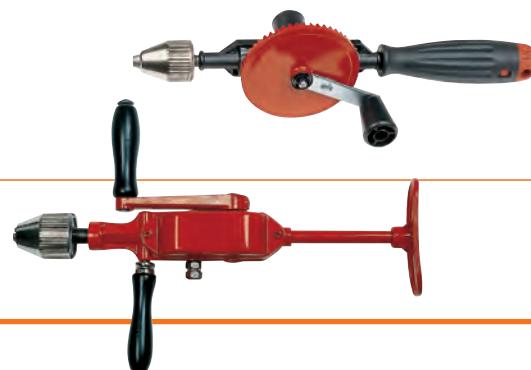

**Tipo a due velocità**, con impugnatura a spalla e coppia conica protetta

**Per punte max. Ø 13 mm** - Lunghezza totale 330 mm

Codice E 1083 1300	<b>E 1083/13</b>	Cad. €	<b>48,80</b>		1
--------------------	------------------	--------	--------------	---	---

## Trapani su supporti elettromagnetici

Impiego universale **per forare e svasare** in carpenteria metallica, industria meccanica, cantieri navali, costruzioni di impianti, ecc.

**Con supporto magnetico** che permette l'impiego verticale, orizzontale o capovolto, **dispositivo di sicurezza** per evitare il funzionamento dell'unità motore prima dell'inserimento del magnete e **cinghia di sicurezza** - Alimentazione 230 V - 50/60 Hz

**Tipo orizzontale per spazi ristretti**

**Con avanzamento tramite leva a cricchetto**

**Ideale per forare in spazi ristretti** (p.es. travi, costruzioni in acciaio strette, cantieri navali, ecc.)

Attacco della leva a cricchetto su entrambi i lati

**Altezza di ingombro 227 mm riducibile a 184 mm** (rimuovendo l'impugnatura)

**Per frese Ø max. 32 mm - Profondità di taglio 25 mm** - Per svasatura Ø max. 32 mm

Potenza assorbita 900 W - Attacco utensile Weldon 19 mm

Giri/min. a vuoto 450 - Forza magnetica 10000 N

Corsa utile 45 mm - Dimensioni base 200x95x48 mm

Profondità 95 mm - Lunghezza totale 361 mm - Peso 12,5 kg

Fornito in cassetta di plastica con flacone di refrigerante completo di spruzzatore e perno di guida

Codice E 1084 0000	<b>E 1084/0</b>	Cad. €	<b>2.560,00</b>		1
--------------------	-----------------	--------	-----------------	---	---



E 3

**Tipo a colonna**

**Con avanzamento a cremagliera - Profondità massima di taglio 50 mm**

Motore regolabile in altezza (escluso E 1084 1035), base fissa

Forniti in valigetta completi di serbatoio per liquido refrigerante



Senza mandrino



Con mandrino CM2 con attacco Weldon



Con mandrino CM2 con attacco Weldon

Per frese Ø	mm	12÷35	12÷50	12÷80
Codice		<b>E 1084 1035</b>	<b>E 1084 1050</b>	<b>E 1084 1080</b>
<b>E 1084/1</b>	Cad. €	<b>1.392,00</b>	<b>2.786,00</b>	<b>3.489,00</b>
Per punte max. Ø	mm	13 (DIN 1897)	16 (DIN 1897) / 20 (DIN 345)	16 (DIN 1987) / 32 (DIN 345)
Per svasatura fino a Ø	mm	40	40	55
Attacco utensile		Weldon 19 mm	CM2	CM3
Potenza assorbita	W	1100	1200	1800
N° velocità e giri/min		① 450	① 250 / ② 450	① 50÷110 / ② 75÷175 ③ 105÷245 / ④ 165÷ 385
Forza elettromagnetica	N	9000	11000	13000
Corsa utile	mm	120	190	190
Dimensioni base	mm	70x185	95x220	80x230
Peso	kg	10,6	15	19,5

Frese per apparecchi elettromagnetici → D 2 pag. 362

Spray professionali → K 5 pag. 746





## HAZET Avvitatori a percussione a batteria



### Corpo in materiale composito rinforzato con metallo

Impugnatura centrale di forma ergonomica per ottima maneggevolezza, baricentro bilanciato

### Motore ad elevate prestazioni senza carboncini

Con impugnatura ergonomica con inserto in gomma antiscivolo, luce per illuminare la zona di lavoro prima che l'attacco si muova e clip per aggancio alla cintura

### Rotazione destrorsa e sinistrorsa

### 3 livelli di potenza selezionabili

### Tipo con attacco 1/2"

Con batteria agli ioni di Litio (Li-ion) da 18,0 V - 5,0 Ah ad alte prestazioni, senza effetto memoria

Fornito in valigetta di resina sintetica completa di batteria e carica batterie rapido (60 min)

Per bulloni fino	M	14
Attacco utensile		1/2" con anello di tenuta
Giri/min a vuoto		I 0÷1700 - II 0÷2500 - III 0÷3400
Percussioni/min	Nm	I 80 - II 300 - III 500
Peso (senza batteria)	kg	1,9
<b>Codice E 1088 3000</b>	<b>E 1088/3</b>	Cad. € <b>855,00</b> 1



18 V  
5,0 Ah

### Tipo con attacco 3/4"

Fornito senza batteria e caricabatteria

Per bulloni fino	M	24
Attacco utensile		3/4" con anello di tenuta
Giri/min a vuoto		I 0÷400 - II 0÷800 - III 0÷1800
Percussioni/min	Nm	I 180 - II 480 - III 1000
Peso (senza batteria)	kg	3,7
<b>Codice E 1088 6000</b>	<b>E 1088/6</b>	Cad. € <b>598,00</b> 1



3/4"

### Batteria di ricambio agli ioni di Litio da 18 V (5,0 Ah)

Adatta per avvitatori E 1088/3 - E 1088/9 - E 1089/4

Tempo di ricarica 60 min

<b>Codice E 1088 3100</b>	<b>E 1088/31</b>	Cad. € <b>354,00</b> 1
---------------------------	------------------	------------------------



E 1088/31

### Caricabatterie per batteria E 1088/31

Tempo di ricarica 60 mi

<b>Codice E 1088 3500</b>	<b>E 1088/35</b>	Cad. € <b>135,00</b> 1
---------------------------	------------------	------------------------



E 1088/35

## Trapani avvitatori a batteria

Ideali per forare su metallo e legno con rapidità e precisione anche in spazi ristretti

Design compatto, leggero, maneggevole, baricentro bilanciato



**Batteria agli ioni di Litio (Li-ion) da 18V - 3,0 Ah** ad alte prestazioni, senza effetto memoria

Con **mandrino autoserrante** apertura 1,5÷13 mm, impugnatura ergonomica con inserto in gomma antiscivolo e LED per illuminare la zona di lavoro

Con **funzione percussione** - A 2 velocità di rotazione

Fornito in valigetta con 2 batterie ad alte prestazioni e 1 caricabatteria rapido (60 min)

Batteria	V	18 (3,0 Ah)
Coppia max.	Nm	51
N° regolazioni coppia		17 + 1
Percussioni/min		1ª vel. 0÷4560 - 2ª vel. 0÷16560
Giri/min a vuoto max.		380 / 1380
Mandrino autoserrante	mm	1,5÷13
Peso con batteria	kg	2,2
<b>Codice E 1089 1018</b>	<b>E 1089/1</b>	Cad. € <b>500,00</b> 1



18 V  
3,0 Ah



**Motore ad elevate prestazioni senza carboncini**, durata maggiore, efficienza aumentata, minor consumo della batteria

**Mandrino autoserrante in metallo** apertura 1÷13 mm

Con clip per aggancio alla cintura

Fornito in borsa senza batteria (vedere E 1088/31) e caricabatteria (vedere E 1088/35)

Per batteria	V	18
Coppia max.	Nm	60
N° regolazioni coppia		15 + 1
Giri/min a vuoto max.		1ª vel. 0÷560 - 2ª vel. 0÷1900
Peso (senza batteria)	kg	1,3
<b>Codice E 1089 4018</b>	<b>E 1089/4</b>	Cad. € <b>269,00</b> 1



## FLEX Trapani avvitatori a batteria

Corpo robusto in pressofusione di alluminio con impugnatura ergonomica in gomma antiscivolo  
 Dotati di **Electronic Management System (EMS)** che protegge la macchina aumentandone la durata e l'efficienza - Rotazione destrorsa e sinistrorsa con pulsante di sicurezza  
 Con 2 velocità di rotazione, funzione percussione e freno elettronico ad azione rapida  
 Luce a LED per illuminare la zona di lavoro con funzione di illuminazione notturna

### Tipo con batteria da 18V

Con motore a 4 poli ad alto rendimento e lunga durata

Mandrino autoserrante in metallo con anello di fermo e blocco automatico, apertura 1,5÷13 mm

Adatto per impiego con tutte le batterie da 18V

Fornito in valigetta **completa di 2 batterie da 18V - 2,5 Ah, caricabatteria**, impugnatura supplementare, clip per cintura e portabit

Batteria	V	18
Coppia max.	Nm	1ª vel. 52 / 2ª vel. 65
N° regolazioni coppia		24 + 1 avvitatore
Giri/min a vuoto		1ª vel. 0 ÷ 380 / 2ª vel. 0 ÷ 1650
Percussioni/min a vuoto		1ª vel. 0 ÷ 4940 / 2ª vel. 0 ÷ 21450
Peso (senza batteria)	kg	1,4
<b>Codice E 1090 1018</b>	<b>E 1090/1</b>	Cad. € <b>618,00</b>  1



18 V  
2,5 Ah

Inserti per viti con supporto magnetico → A 5 pag. 45



E 3

## FLEX Smerigliatrice a batteria

Con **Electronic Management System (EMS)** che protegge la macchina aumentandone la durata e l'efficienza

**Motore senza carboncini**, ad alto rendimento e lunga durata

Con avviamento progressivo, protezione contro i sovraccarichi e blocco antiravvio

**Tripla protezione antipolvere** che riduce l'usura del motore e ne prolunga la durata

Griglia di protezione rinforzata sulla testa dell'avvolgimento

Fornita in valigetta **completa di 2 batterie da 18 V - 5,0 Ah, caricabatteria**, impugnatura supplementare per impiego ambidestro, cuffia di protezione regolabile senza chiavi, flangia di serraggio e chiavi di servizio

Batteria	V	18
Ø disco abrasivo max.	mm	125
Giri/vuoto max.		8500
Attacco utensile	M	14
Peso senza batteria.	kg	1,7
<b>Codice E 1090 5125</b>	<b>E 1090/5</b>	Cad. € <b>874,00</b>  1



18 V  
5,0 Ah

### Batterie agli ioni di Litio (Li-ion) per utensili a batteria FLEX

Dotate di sistema di raffreddamento brevettato e indicatore della carica residua

Protette con la penetrazione di polvere e spruzzi di acqua

Con Electronic Management System (EMS) che protegge la batteria prolungandone la durata ed aumentandone l'efficienza

Tensione	V	18 - 2,5 Ah	18 - 5 Ah
<b>Codice</b>		<b>E 1090 8025</b>	<b>E 1090 8005</b>
<b>E 1090/8</b>	Cad. €	<b>147,00</b>	<b>227,00</b>



2,5 Ah



5 Ah

### Caricabatteria per batterie agli ioni di Litio (Li-ion) da 18,0V

Con sistema di raffreddamento della batteria

Protezione da surriscaldamento, scarica elettrica e sovraccarico

Ampio display LCD per la diagnostica della batteria e lo stato di carica

Durata ricarica: ca. 40 min. per 18,0V / 2,5 Ah e ca. 50 min. per 18,0V / 5,0 Ah

Permette di raggiungere l'80% della capacità di carica dopo circa 30 min

<b>Codice E 1090 9000</b>	<b>E 1090/9</b>	Cad. € <b>135,00</b>  1
---------------------------	-----------------	--



Dischi abrasivi per macchine portatili → D 7 pag. 430

## ABC TOOLS Trapano a percussione

**Elettronico-reversibile** - Rotazione destrorsa e sinistrorsa

**Impugnatura a pistola con due velocità di rotazione**

**Con mandrino autoserrante** apertura 0÷13 mm - Attacco 1/2" x 20 UNF

Fornito in valigetta di resina sintetica, con riserva di spazio per accessori vari, con impugnatura supplementare e guida di profondità di foratura graduata

<b>Potenza</b>	<b>W</b>	<b>1100</b>
N° velocità di rotazione		2
Giri/min a vuoto		1ª vel. 0 ÷ 1000 / 2ª vel. 0 ÷ 3000
Percussioni/min		1ª vel. 16000 / 2ª vel. 48000
Ø foratura acciaio max.	mm	13
Ø foratura calcestruzzo max.	mm	16
Ø foratura legno max.	mm	40
Peso	kg	2,7
<b>Codice E 1091 1100</b>	<b>E 1091/11</b>	Cad. € <b>294,00</b>  1

Mandrini autoserranti → E 5 pag. 464

CE



Elettronico reversibile

## FLEX Martelli tassellatori

**Tipo con attacco utensile SDS-plus**

Martello universale adatto per forare, forare a percussione nel cemento e nei muri Ø 4÷18 mm, per forature passanti e per tasselli, adatto anche per lavori leggeri di rimozione di intonaco e piastrelle rapidamente e senza fatica

**Con commutatore di funzioni**, interruttore con pulsante di blocco e regolatore della velocità

Rotazione destrorsa e sinistrorsa con commutazione tramite invertitore a carboncini

Impugnatura con riporto in gomma antiscivolo per una presa sicura e impugnatura supplementare girevole con asta di profondità integrata

Fornito in valigetta per il trasporto, completa di impugnatura supplementare e asta di profondità

<b>Potenza assorbita</b>	<b>W</b>	<b>800</b>
Giri/min a vuoto		0 ÷ 1300
Percussioni/min a vuoto		0 ÷ 4000
Intensità singolo colpo	J	2,7
Ø foratura acciaio max.	mm	13
Ø foratura calcestruzzo max.	mm	26
Ø foratura legno max.	mm	30
Peso	kg	2,6
<b>Codice E 1097 1000</b>	<b>E 1097/1</b>	Cad. € <b>348,50</b>  1

**Punte a 5 taglienti per martelli perforatori/tassellatori**

Adatte per calcestruzzo, muratura, pietre naturali, artificiali, ecc.

Con 1 tagliente centrale e 4 sulla circonferenza in metallo duro di qualità speciale

**Attacco SDS-plus - Ø 10 mm**

Ø d	mm	16	16	18	18	20	20	22	22	24	25	28	30
<b>Codice</b>	<b>B 3660 ...</b>	<b>1625</b>	<b>1645</b>	<b>1825</b>	<b>1845</b>	<b>2025</b>	<b>2045</b>	<b>2225</b>	<b>2245</b>	<b>2445</b>	<b>2545</b>	<b>2845</b>	<b>3045</b>
<b>B 3660*</b>	Cad. €	<b>38,80</b>	<b>48,10</b>	<b>46,00</b>	<b>50,50</b>	<b>47,50</b>	<b>60,00</b>	<b>61,00</b>	<b>68,50</b>	<b>83,00</b>	<b>101,00</b>	<b>107,00</b>	<b>115,00</b>
Lungh. L <sub>1</sub>	mm	250	450	250	450	250	450	250	450	450	450	450	450
Lungh. L <sub>2</sub>	mm	200	400	200	400	200	400	200	400	400	400	400	400

articolo in esaurimento

B 8 → pag. 246

**Tipo combinato tassellatore/scalpellatore - Con attacco utensile SDS-max**

**Con funzioni di foratura a percussione e di sola percussione**

Ideale per la rimozione di intonaci e rivestimenti da muri e superfici in cemento, per l'apertura di fori di ancoraggio per l'esecuzione di fori passanti

Con **impugnatura ergonomica antivibrante** e antiscivolo per un comfort più elevato e impugnatura supplementare con asta di profondità integrata

Dotato di **spia luminosa di servizio** che segnala quando occorre sostituire i carboncini

Con selettore per la commutazione delle funzioni di foratura a percussione e scalpellatura e variatore di velocità per la scelta ottimale del numero dei giri

Fornito in valigetta per il trasporto completa di impugnatura supplementare e asta di profondità e tubetto di grasso

<b>Potenza assorbita</b>	<b>W</b>	<b>1050</b>
Giri/min a vuoto		0 ÷ 380
Percussioni/min a vuoto		1300 ÷ 2900
Intensità singolo colpo	J	10
Regolazioni scalpellatura	n°	12
Ø foratura calcestruzzo max.	mm	40
Ø foratura muratura max.	mm	90
Peso	kg	6,4
<b>Codice E 1097 2000</b>	<b>E 1097/2</b>	* Cad. € <b>1.005,00</b>  1

\* articolo in esaurimento

Punte a 5 taglienti per martelli perforatori/tassellatori → B 8 pag. 246

CE



Commutatore di funzioni

Perforatore / scalpellatore



Tassellatore / scalpellatore



## FLEX Scanalatore

Per effettuare scanalature su muratura, pietra arenaria e calcestruzzo poroso **Elettronico**, con stabilizzazione del numero dei giri, avviamento progressivo, protezione contro il sovraccarico e controllo della temperatura

Profondità di taglio e larghezza della scanalatura regolabili

Carboncini con arresto automatico prima del totale consumo

Completo di bocchettone girevole di aspirazione della polvere Ø 28 mm per allacciamento diretto all'aspiratore ed impugnatura laterale

Attacco utensile M 14

Fornito in valigetta di metallo con **2 dischi diamantati** Ø 140 mm, 1 scalpello piatto, 3 fermacavi, 2 distanziatori, 1 flangia e chiavi di servizio

<b>Dischi Ø</b>	<b>mm</b>	<b>140</b>
Potenza assorbita	W	1400
Giri/min a vuoto		7500
Profondità di taglio	mm	0 ÷ 35
Larghezza scanalatura	mm	10 ÷ 30
Peso	kg	4,6
<b>Codice E 1113 8800</b>	<b>E 1113/88</b>	Cad. € <b>1.278,00</b>  1

Dischi diamantati → D 7 pag. 431



Con rotazione dell'unità motore per scanalature e tagli orizzontali e verticali



## FLEX Sega circolare

Adatta per tagli a secco rapidi e precisi su lamiere, tubi, aste filettate, profilati vari, canaline per cavi, materiali a sandwich, ecc., senza surriscaldare i pezzi tagliati

**Profondità di taglio regolabile in continuo fino a 63 mm**

**Lama circolare in metallo duro a 38 denti** con foro Ø 20 mm

Contentore raccogli trucioli integrato, con spia di livello di riempimento

Capacità di taglio: - materiale pieno / barre piatte 6 mm

- materiale tondo 20 mm

- profili cavi 63 mm

In valigetta di resina sintetica **completa di 2 lame**, dispositivo di arresto parallelo e chiave di servizio

<b>Lama Ø</b>	<b>mm</b>	<b>185</b>
Potenza assorbita	W	1400
Giri/min a vuoto		3800
Peso	kg	5,4
<b>Codice E 1111 3000</b>	<b>E 1111/3</b>	* Cad. € <b>948,00</b>  1

\* articolo in esaurimento



E 3

## ABC TOOLS Seghe a nastro bimetalliche

**Con angolo di taglio regolabile da 0° a 60°**

Motore silenzioso a magneti permanenti - Con variatore continuo della velocità di taglio

Capacità di taglio: - sezione tonda a 0° / 45° / 60° Ø 125 / Ø 85 / Ø 50 mm

- sezione quadrata a 0° / 45° / 60° 120x120 / 80x80 / 50x50 mm

- sezione rettangolare a 0° / 45° / 60° 125x120 / 80x110 / 50x90 mm

Regolazione in verticale tramite ghiera eccentrica con doppio cuscinetto conico

Base con piedini di appoggio antigraffio

Con dispositivo di blocco per facilitarne il trasporto

Completa di un anello di sega a nastro bimetallica

<b>Sviluppo anello</b>	<b>mm</b>	<b>1440x13x0,64 a 8/12 denti per pollice (F 8112 1440)</b>
Potenza assorbita	W	1010
Velocità nastro	m/min	1ª vel. 30 / 2ª vel. 80
Peso	kg	21,5
<b>Codice E 1111 8000</b>	<b>E 1111/8</b>	Cad. € <b>1.202,00</b>  1

Sega a nastro bimetallica → F 7 pag. 588



## Satinatrici

Adatte per satinatura, lucidatura, levigatura, smerigliatura, spazzolatura, sbavatura su acciaio inossidabile, metalli, legno e materie plastiche

Con robusta cuffia di protezione

Preselezione del numero dei giri ed avviamento progressivo

Attacco utensile Ø 19,2 mm

Fornita senza spazzola lamellare

<b>Spazzola max.</b>	<b>Ø mm</b>	<b>115</b>
Potenza assorbita	W	1200
Giri/min a vuoto		1200 ÷ 3700
Peso	kg	1,9
<b>Codice E 1112 0000</b>	<b>E 1112/0</b>	Cad. € <b>698,00</b>  1

Spazzole rotative abrasive con foro → D 5 pag. 422



## FLEX Smerigliatrici diritte

Adatte per impiego con mole abrasive, spazzole lamellari, dischi per lucidare e dischi di cotone  
Elettronica con preselezione continua del numero di giri e protezione contro il sovraccarico



### Tipo «MINI» con pinza - Ad alta velocità

Fornita con 2 chiavi di servizio e pinza di serraggio con dado

<b>Mole max. Ø</b>	<b>mm</b>	<b>50</b>
Potenza assorbita	W	710
Giri/min a vuoto		10000 ÷ 30000
Attacco utensile	Ø	3, ¼", 6, 8 mm
Collo testata		Ø 40 mm - lunghezza 60 mm
Lunghezza totale	mm	325
Peso	kg	1,8
<b>Codice E 1112 5000</b>	<b>E 1112/5</b>	Cad. € <b>618,00</b> 1



Elettronica

### Tipo «MINI» con pinza - A bassa velocità

Fornita con 2 chiavi di servizio e pinza di serraggio con dado

<b>Mole max. Ø</b>	<b>mm</b>	<b>50</b>
Potenza assorbita	W	710
Giri/min a vuoto		2500 ÷ 6500
Attacco utensile	Ø	3, ¼", 6, 8 mm
Collo testata		Ø 50 mm - lunghezza 53 mm
Lunghezza totale	mm	330
Peso	kg	2,1
<b>Codice E 1113 1000</b>	<b>E 1113/1</b>	Cad. € <b>857,00</b> 1



Elettronica

### Mole abrasive con gambo Ø 6 mm - Forma 510 cilindrica - ZY

Qualità EKR-Standard (Corindone)

In confezione indivisibile da 20 pz.

Ø x altezza testa	mm	6 x 10	8 x 10	10 x 13	10 x 20	13 x 20	16 x 20	16 x 32	20 x 20	25 x 25	32 x 32	40 x 20
<b>Codice</b>	<b>D 9544 ...</b>	<b>0610</b>	<b>0810</b>	<b>1013</b>	<b>1020</b>	<b>1320</b>	<b>1620</b>	<b>1632</b>	<b>2020</b>	<b>2525</b>	<b>3232</b>	<b>4020</b>
<b>D 9544</b>	Cad. €	<b>2,50</b>	<b>2,40</b>	<b>2,40</b>	<b>2,59</b>	<b>2,85</b>	<b>2,85</b>	<b>3,25</b>	<b>3,05</b>	<b>3,70</b>	<b>4,35</b>	<b>4,00</b>
Grana e durezza		60 N	60 N	60 N	60 N	46 N	46 N	46 N	36 N	36 N	30 N	30 N

D 5 → pag. 400



### Spazzole rotative con lamelle di tela abrasiva e tessuto abrasivo di fibre sintetiche in corindone (rosso scuro)

Questo particolare tessuto abrasivo in stratificazione lamellare elastica consente di finire superfici con buona asportazione  
Adatto per impiego su acciaio, acciai temperati, leghe di acciaio, acciaio utensile, acciai resistenti alla ruggine e agli acidi, ghisa, plastiche, legno e gomma

Diametro x altezza	mm	40x20	50x20	50x30	60x30	80x40
<b>Codice</b>	<b>D 9674 ...</b>	<b>4020</b>	<b>5020</b>	<b>5030</b>	<b>6030</b>	<b>8040</b>
<b>D 9674</b> - Grana A 104/80 (media)	Cad. €	<b>4,90</b>	<b>5,45</b>	<b>11,80</b>	<b>7,25</b>	<b>10,40</b>
<b>Codice</b>	<b>D 9675 ...</b>	<b>4020</b>	<b>5020</b>	<b>5030</b>	<b>6030</b>	<b>8040</b>
<b>D 9675</b> - Grana A 106/150 (fine)	Cad. €	<b>4,85</b>	<b>6,45</b>	<b>6,35</b>	<b>7,90</b>	<b>10,10</b>
Velocità di rotazione max.	giri/min	14000	11000	11000	9000	7000

D 5 → pag. 412



## FLEX Smerigliatrici angolari

Esecuzione leggera, dal peso contenuto per lavori precisi con fatica minima e con ottimo rapporto qualità / prezzo

Carboncini ad arresto automatico prima del totale consumo

Con pulsante bloccaggio albero portadischi

Fornite con impugnatura supplementare per impiego ambidestro, cuffia di protezione e flange di fissaggio - Senza dischi



### Tipo per dischi Ø 115 mm

<b>Potenza assorbita</b>	<b>W</b>	<b>750</b>
Giri/min a vuoto		11000
Attacco albero filettato		M 14
Peso	kg	1,8
<b>Codice E 1113 2000</b>	<b>E 1113/2</b>	Cad. € <b>116,00</b> 1



Ø 115 mm

### Tipo per dischi Ø 125 mm

<b>Potenza assorbita</b>	<b>W</b>	<b>800</b>
Giri/min a vuoto		11000
Attacco albero filettato		M 14
Peso	kg	1,8
<b>Codice E 1113 3000</b>	<b>E 1113/3</b>	Cad. € <b>116,00</b> 1



Ø 125 mm

Dischi abrasivi per macchine portatili → D 7 pag. 427

**FLEX** Smerigliatrici angolari

Design ergonomico, elettronica a microprocessore a più funzioni, eccellente erogazione della potenza, alto rendimento con basso consumo di energia e resa ottimale nel funzionamento continuo sono i punti principali che contraddistinguono sul mercato tutte le smerigliatrici FLEX

Dotate di carboncini ad arresto automatico prima del totale consumo e di pulsante bloccaggio albero portadischi

Fornite con impugnatura supplementare per impiego ambidestro, cuffia di protezione e flange di fissaggio - Senza dischi

**PER DISCHI Ø 125 mm - Esecuzione a 1010 W**

**Motore potente** e particolarmente robusto per un rapido avanzamento delle lavorazioni

**Tripla protezione antipolvere:** riduce l'usura del motore e ne prolunga la durata

Cuffia di protezione regolabile senza chiavi

Impugnatura supplementare inseribile in tre posizioni

<b>Potenza assorbita</b>	<b>W</b>	<b>1010</b>
Giri/min a vuoto		10000
Attacco albero filettato		M 14
Peso	kg	2,2
<b>Codice E 1113 3330</b>	<b>E 1113/333</b>	Cad. € <b>170,00</b>  1



Ø 125 mm - 1010 W

**PER DISCHI Ø 125 mm - Esecuzione a 1400 W**

**Motore con elettronica a microprocessore a 6 funzioni:** preselezione e stabilizzazione del numero dei giri, avviamento progressivo, blocco dell'avviamento dopo l'interruzione della corrente, protezione contro il sovraccarico e controllo temperatura

Con rapporto di trasmissione speciale per coppia elevata nelle velocità medio/basse per evitare la formazione di aloni bluastri e deformazioni causate dal calore

Tripla protezione della bobina contro le polveri meccaniche, per ridurre l'usura del motore aumentandone la durata

**Impugnatura laterale «SoftVib» a struttura antivibrante con chiave di serraggio integrata**

Cuffia di protezione regolabile senza chiavi (brevettata)

<b>Potenza assorbita</b>	<b>W</b>	<b>1400</b>
Giri/min a vuoto		2100÷7500
Attacco albero filettato		M 14
Disco di lucidatura Ø max.	mm	160
Peso	kg	2,4
<b>Codice E 1113 4500</b>	<b>E 1113/45</b>	Cad. € <b>517,00</b>  1



Ø 125 mm - 1400 W

**PER DISCHI Ø 230 mm - Esecuzione a 2100 W**

**Motore ad elevato rendimento resistente al carico continuo e con limitazione della corrente di spunto,** per un avviamento sicuro e senza sovraccarico

**Impugnatura anteriore «SoftVib»** regolabile in tre posizioni, a struttura antivibrante con chiave di serraggio integrata

Impugnatura posteriore di forma slanciata con inserto in gomma antiscivolo e interruttore sul lato inferiore con pulsante di blocco

Con **anello per lo smorzamento delle vibrazioni supplementari** posizionato tra la carcassa e l'impugnatura posteriore

Cuffia di protezione regolabile senza chiavi

<b>Potenza assorbita</b>	<b>W</b>	<b>2100</b>
Giri/min a vuoto		6500
Attacco albero filettato		M 14
Peso	kg	5,4
<b>Codice E 1113 6100</b>	<b>E 1113/61</b>	Cad. € <b>305,00</b>  1



Ø 230 mm - 2100 W

**PER DISCHI Ø 230 mm - Esecuzione a 2400 W**

**Motore ad elevato rendimento resistente al carico continuo e con limitazione della corrente di spunto,** per un avviamento sicuro e senza sovraccarico

**Impugnatura anteriore «SoftVib»** regolabile in tre posizioni, a struttura antivibrante con chiave di serraggio integrata

Impugnatura posteriore di forma slanciata con inserto in gomma antiscivolo e interruttore sul lato inferiore con pulsante di blocco

Cuffia di protezione regolabile senza chiavi

<b>Potenza assorbita</b>	<b>W</b>	<b>2400</b>
Giri/min a vuoto		6500
Attacco albero filettato		M 14
Peso	kg	5,8
<b>Codice E 1113 6300</b>	<b>E 1113/63</b>	Cad. € <b>334,00</b>  1



Ø 230 mm - 2400 W

## FLEX Levigatrice angolare

Adatte per utilizzo con dischi di tela abrasiva, con pelle d'agnello per lucidare, come smerigliatrice con mole a centro depresso e per eliminare ruggine con spazzole di fili d'acciaio  
Motore ad elevato rendimento con preselezione e stabilizzazione del numero di giri, avviamento progressivo, protezione contro il sovraccarico  
Carboncini con arresto automatico prima del totale consumo - Con pulsante bloccaggio albero portadischi

Indicata per applicazioni a bassa e media velocità

<b>Dischi abrasivi max. Ø mm</b>		<b>178</b>
Potenza assorbita	W	1500
Giri/min a vuoto		1400-4200
Attacco albero filettato		M 14
Peso	kg	2,7
<b>Codice E 1113 7400</b>	<b>E 1113/74</b>	Cad. € <b>687,00</b>  1

Platorelli in gomma per levigatrici → E 4 pag. 435



## FLEX Levigatrice a nastro per tubi

Motore elettronico ad elevato rendimento, con stabilizzazione del numero dei giri, avviamento progressivo, protezione contro il sovraccarico e preselezione del numero dei giri  
Con impugnatura supplementare girevole di 180° per lavori in spazi ristretti come p.es. corrimano montati in prossimità delle pareti

**Nastro abrasivo dimensioni 760 x 20/40 mm**

Cambio nastro rapido e senza l'impiego di chiavi

Fornita in valigetta da trasporto con serie di nastri abrasivi per vari utilizzi

<b>Potenza assorbita</b>	<b>W</b>	<b>1200</b>
Velocità nastro	m/s	4÷12
Ø max. tubo	mm	125
Peso	kg	3,7
<b>Codice E 1113 7600</b>	<b>E 1113/76</b>	Cad. € <b>2.023,00</b>  1



## FLEX Pulitrice/Lucidatrice

Adatte per lucidare superfici verniciate e per la lavorazione della pietra naturale

**Motore con elettronica a microprocessore VR** con preselezione e stabilizzazione del numero dei giri mediante dinamometro tachimetrica, **avviamento progressivo regolabile**, blocco dell'avviamento dopo l'interruzione della corrente, protezione contro il sovraccarico e controllo della temperatura - Con pulsante bloccaggio albero portamola

Carboncini con arresto automatico prima del totale consumo

**Tipo ad elevato numero di giri**, con interruttore per avviamento regolabile

Esecuzione ergonomica, di forma slanciata, con ottima maneggevolezza per lavorare senza fatica

Motore sollecitabile per elevate prestazioni - Fornita con impugnatura laterale

<b>Accessorio max. Ø mm</b>	<b>160</b>	
Platorello max. Ø	mm 125	
Potenza assorbita	W 1400	
Giri/min a vuoto	1100 ÷ 3700	
Attacco albero filettato	M 14	
Peso	kg 2,2	
<b>Codice E 1113 7800</b>	<b>E 1113/78</b>	Cad. € <b>597,00</b>  1



Elettronica

**Tipo a coppia elevata e ridotto numero di giri:** ideale per la perfetta lucidatura anche delle superfici più complesse - A basso livello di rumorosità

La testata piana di forma ergonomica con SoftGrip, riduce la distanza dalla superficie di lavoro e consente una guida più precisa in qualsiasi posizione

Con **rivestimento gommato** per la massima protezione di macchina e superficie in lavorazione  
Fornita con impugnatura supplementare

<b>Accessorio max. Ø mm</b>	<b>200</b>	
Platorello max. Ø	mm 150	
Potenza assorbita	W 1400	
Giri/min a vuoto	380 ÷ 2100	
Attacco albero filettato	M 14	
Peso	kg 2,3	
<b>Codice E 1113 7830</b>	<b>E 1113/783</b>	Cad. € <b>815,00</b>  1

### Cuffie in pelle sintetica

Da impiegarsi con i platorelli (vedere gruppo E 3)

<b>Per platorelli Ø mm</b>	<b>125</b>	<b>180</b>
<b>Codice</b>	<b>E 1116 0125</b>	<b>E 1116 0178</b>
<b>E 1116</b>	Cad. € <b>4,45</b>	<b>5,95</b>
Vel. di rotazione	giri/min 10000	8500



E 4 → pag. 463

## FLEX Levigatrice per pareti «Giraffa®-Vario»

Levigatrice a collo lungo con lunghezza variabile e possibilità di montare due diversi tipi di testa: una tonda Ø 225 mm, per lavorazioni rapide e su grandi superfici, ed una triangolare per raggiungere senza fatica angoli e spigoli fino al bordo estremo, consentendone l'immediata finitura senza l'ausilio di scale o ponteggi. Ideale per la levigatura di pannelli in cartongesso, pannelli isolanti in polistirolo, lavori di preparazione alla verniciatura e lucidatura.

Elettronica ad avviamento progressivo, stabilizzazione del numero dei giri, preselezione del numero dei giri tramite rotella di regolazione e protezione contro il sovraccarico. Ergonomica e bilanciata, garantisce sempre una presa perfetta per lavorare senza sforzi.

Teste complete di spazzola perimetrale e di snodo cardanico per adattarsi ad ogni angolo e inclinazione e non rovinare le superfici.

Con aspirazione diretta dei residui di polvere, che possono essere convogliati ad un aspiratore collegabile tramite l'attacco posto sull'estremità del tubo di guida.

Lunghezza regolabile da 1330 a 1730 mm tramite impugnatura telescopica posteriore.

Carboncini con arresto automatico prima del totale consumo.

Fornita in valigia completa di 1 testa di levigatura triangolare, 1 testa di levigatura tonda, 1 tubo di aspirazione polvere da 4 m Ø 32 mm e carta abrasiva.

<b>Potenza assorbita</b>	<b>W</b>	<b>710</b>
Giri/min a vuoto		1000÷1500
Corse a vuoto testa triangolare		3000÷4500/min
Peso	kg	4,8
<b>Codice E 1113 8320</b>	<b>E 1113/832</b>	Cad. € <b>1.773,00</b>  1

### Carta abrasiva per levigatrice «Giraffa®-Vario» E 1113/832

Per levigare, lisciare e rifinire scanalature su cartongesso e muratura.

In confezione da 25 pz. (10 pz. per la grana 16)

E 1113/84 - Tipo tondo Ø 225 mm

E 1113/841 - Tipo triangolare, dimensioni 300x250 mm

Grana	16	40	60	80	100	120	150	180	220	
<b>Codice</b>	<b>E 1113/84</b>	<b>8401</b>	<b>8402</b>	<b>8403</b>	<b>8404</b>	<b>8405</b>	<b>8406</b>	<b>8407</b>	<b>8408</b>	<b>8409</b>
<b>E 1113/84</b>	La cf. €	<b>79,00</b>	<b>70,50</b>	<b>72,50</b>	<b>68,50</b>	<b>63,50</b>	<b>63,50</b>	<b>63,50</b>	<b>63,50</b>	<b>63,50</b>
<b>Codice</b>	<b>E 1113/841</b>	<b>8411</b>	<b>8412</b>	<b>8413</b>	<b>8414</b>	<b>8415</b>	<b>8416</b>	<b>8417</b>	<b>8418</b>	<b>8419</b>
<b>E 1113/841</b>	La cf. €	<b>90,50</b>	<b>105,00</b>	<b>118,00</b>	<b>114,00</b>	<b>114,00</b>	<b>109,00</b>	<b>109,00</b>	<b>109,00</b>	<b>109,00</b>



Testa triangolare girevole a 360°



Levigatura di angoli e spigoli

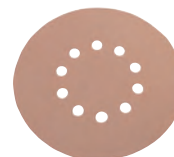

E 1113/84



E 1113/841

E 3

## FLEX Levigatrice a collo lungo «Giraffa®»

Ideale per lavori di rifinitura interna (carteggiare, rasare, togliere vecchie pitture, ecc.) su pareti e soffitti senza l'ausilio di scale o impalcature.

Elettronica con stabilizzazione e preselezione continua del numero dei giri, avviamento progressivo e protezione contro il sovraccarico - Interruttore con protezione antipolvere.

Leggera, solo 3,9 kg, maneggevole (tubo di guida in alluminio) e confortevole permette un lavoro meno faticoso e più ergonomico.

Con un bordo della testa di levigatura diritto adatto per la lavorazione di raccordi piani tra parete/parete e tra parete/soffitto, senza interruzioni di lavoro.

Testa di levigatura snodata, per un'elevata flessibilità: si adatta perfettamente a tutte le superfici.

Dotata di sistema Clip-FLEX sul tubo di guida per collegamento agli aspiratori FLEX.

Ripartizione del carico ottimale, per una facile guida, si può montare un'impugnatura supplementare come accessorio.

Si utilizza con carta abrasiva a strappo per un'aspirazione ottimale della polvere su tutta la linea e lasciare la superficie pressoché priva di sporco e pronta per la successiva lavorazione.

Fornita in borsa da trasporto, con platello in velcro supersoft, anello di serraggio rapido Clip, 1 tubo di aspirazione da 4 m Ø 32 mm con attacco a scatto e manicotto, con regolazione dell'aria.

<b>Disco abrasivo max. Ø</b>	<b>mm</b>	<b>225</b>
Potenza assorbita	W	500
Giri/min a vuoto		1100 ÷ 1650
Lunghezza totale	mm	1520
Peso	kg	3,9
<b>Codice E 1113 8600</b>	<b>E 1113/86</b>	* Cad. € <b>1.611,00</b>  1

\* articolo in esaurimento

### Dischi abrasivi al carburo di silicio Ø 225 mm per «Giraffa® E 1113/86

Per rimuovere spessi strati di pittura lavabile, levigare rattoppi murali, togliere scritte su pareti, ecc.

Grana	16	36	60	
<b>Codice</b>	<b>E 1113 8701</b>	<b>E 1113 8702</b>	<b>E 1113 8703</b>	
<b>E 1113/87</b>	La cf. €	<b>52,00</b>	<b>119,00</b>	<b>95,00</b>
In confezione da	pz.	10	25	25

### Dischi abrasivi perforati con velcro Ø 225 mm per «Giraffa® E 1113/86

Per spianare, levigare, lisciare e rifinire stuccature su cartongesso e muratura.

In confezione da 25 pz.

Grana	60	80	100	120	150	180	
<b>Codice</b>	<b>E 1113/871</b>	<b>8712</b>	<b>8713</b>	<b>8714</b>	<b>8715</b>	<b>8716</b>	<b>8717</b>
<b>E 1113/871</b>	La cf. €	<b>149,00</b>	<b>149,00</b>	<b>149,00</b>	<b>149,00</b>	<b>149,00</b>	<b>147,00</b>

### Platello in gommapiuma con velcro per applicazione dei dischi abrasivi

<b>Codice E 1113 8770</b>	<b>E 1113/877</b>	Cad. € <b>36,00</b>  5
---------------------------	-------------------	---

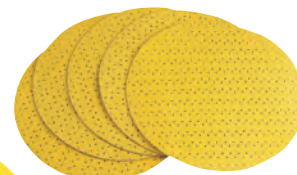



## Aspiratori/soffiatori portatili

Adatti per aspirare polvere, sporcizia, detriti, ecc.

Design ergonomico, con corpo in materiale plastico antiurto, facile da pulire

Con ampia zona superiore adatta per riporre il tubo di aspirazione e i vari accessori

**Pulizia del filtro semi-automatica:** il sistema si attiva premendo l'apposito pulsante e permette di pulire automaticamente e velocemente il filtro senza doverlo rimuovere dall'aspiratore, consentendo una maggiore autonomia e di non disperdere il materiale raccolto e la polvere nell'ambiente - Utilizzabili anche senza sacchetto di carta

### Tipo compatto

Fornito con tubo flessibile da 1 m, lancia piatta, spazzola e tracolla

<b>Capacità contenitore</b>	<b>l</b>	<b>6</b>
Potenza assorbita	W	1200
Dimensioni LxPxh		235x285x430
Peso	kg	3
<b>Codice E 1113 8900</b>	<b>E 1113/89</b>	Cad. € <b>173,00</b>  1



Con tracolla

### Tipo "Maxi"

Adatto anche per aspirare anche liquidi non nocivi

Con 2 ruote maggiorate e 2 girevoli

Fornito con tubo flessibile da 2 m, 2 prolunghe in plastica da 460 mm, lancia piatta, spazzola per pavimenti e liquidi, spazzola e sacco filtrante

<b>Capacità contenitore</b>	<b>l</b>	<b>15</b>
Potenza assorbita	W	1200
Dimensioni LxPxh	mm	325x355x440
Peso	kg	5,3
<b>Codice E 1113 8920</b>	<b>E 1113/892</b>	Cad. € <b>236,00</b>  1



### Accessori per aspiratori/soffiatori

Filtro a cartuccia di ricambio per E 1113/89

<b>Codice E 1113 8940</b>	<b>E 1113/894</b>	Cad. € <b>33,00</b>  1
---------------------------	-------------------	---

Filtro a cartuccia di ricambio per E 1113/892

<b>Codice E 1113 8950</b>	<b>E 1113/895</b>	Cad. € <b>36,00</b>  1
---------------------------	-------------------	---

Bocchetta per elettroutensile

Da utilizzare durante le operazioni di foratura, per convogliare i residui di foratura direttamente nel tubo dell'aspirapolvere

<b>Codice E 1113 8960</b>	<b>E 1113/896</b>	Cad. € <b>8,20</b>  1
---------------------------	-------------------	--

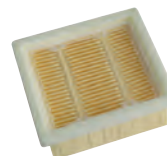

## FLEX Aspiratore portatile industriale

Adatto per aspirare polvere, sporcizia, detriti, ecc. e anche per aspirare liquidi (con controllo elettronico del livello)

Design ergonomico, con corpo in materiale plastico antiurto, facile da pulire

Aspiratore di sicurezza **omologato per la categoria polveri L (AGW >1 mg/m³)**

Con **turbine ad alto rendimento**, ad elevata capacità di aspirazione e depressione

**Dotato di sistema di pulizia del filtro**, che attraverso l'immissione di getti d'aria rimuove automaticamente la maggior parte dei residui di polvere senza dover spegnere il motore

**Avviamento automatico in contemporanea all'utensile e spegnimento ritardato** per assicurare la completa aspirazione dei residui presenti nel tubo

**Attacco per utensili elettrici fino a 2000W** (utensili con bassa produzione di polvere)

Con 2 ruote maggiorate e 2 girevoli con freno

Ampia zona superiore adatta per riporre il tubo di aspirazione e i vari accessori

Fornito completo di sacchetto filtrante in tessuto non tessuto ad alta resistenza, sacchetto smaltimento rifiuti in polipropilene, tubo da 3,5 m con adattatori, bocchette varie, tubo di aspirazione in alluminio da 0,5 m, spazzola circolare e supporti

<b>Capacità contenitore</b>	<b>l</b>	<b>20</b>
Capacità liquidi	l	11
Potenza assorbita	W	1400
Portata aria max.	l/min	3600
Depressione max.	Pa	19000
Superficie filtrante	cm²	3000
Peso	kg	5,7
<b>Codice E 1113 9000</b>	<b>E 1113/9</b>	Cad. € <b>375,00</b>  1

Sacchetti filtranti in tessuto non tessuto - In confezione da 5 pezzi

<b>Codice E 1113 9120</b>	<b>E 1113/912</b>	<b>La conf. € 41,40</b>  1
---------------------------	-------------------	---

Sacchetti di smaltimento rifiuti in polipropilene (PP) - In confezione di 5 pezzi

<b>Codice E 1113 9150</b>	<b>E 1113/915</b>	<b>La conf. € 62,50</b>  1
---------------------------	-------------------	---



Pulizia del filtro manuale



## Platorelli in gomma per levigatrici

Esecuzione flessibile  
Per l'impiego di dischi abrasivi e cuffie di pelle sintetica

Con attacco filettato M 14 annegato nella gomma, rigido

Con fissaggio su tessuto con ganci tipo «Velcro»

Adatti per dischi abrasivi D 9695/5 ÷ D 9695/9

Diametro	mm	115	125	150
Codice		<b>E 1114 3115</b>	<b>E 1114 3125</b>	<b>E 1114 3150</b>
<b>E 1114/3</b>	Cad. €	<b>21,00</b>	<b>25,20</b>	<b>31,20</b>
Vel. di rotazione	giri/min	11000	10000	9500

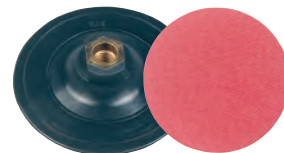

Fissaggio su tessuto con ganci tipo «Velcro»



### Completì di ghiera con filettatura M 14

Esecuzione di qualità, **semirigida** - Per uso universale

Adatti per dischi abrasivi D 9695/5 ÷ D 9695/9

Diametro	mm	115	180
Codice		<b>E 1114 5115</b>	<b>E 1114 5180</b>
<b>E 1114/5</b>	Cad. €	<b>7,55</b>	<b>13,20</b>
Vel. di rotazione	giri/min	13000	8500

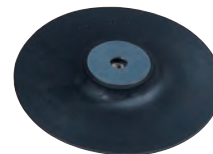

### Dischi abrasivi in carta abrasiva forata al corindone per levigatrici

In confezione **indivisibile da 50 pz.**

Con dorso veltrato per abbinamento con platorelli muniti di tessuto con ganci tipo «Velcro»

Elevata asportazione su superfici in metallo, legno e materie plastiche di vernici, stucchi, ecc.

Con fori lungo la circonferenza per un'ottimale aspirazione della polvere

**D 9695/5 - Diametro 125 mm - Con 8 fori** - Velocità di rotazione giri/min 12300

**D 9695/6 - Diametro 150 mm - Con 7 fori** - Velocità di rotazione giri/min 10200

**D 9695/7 - Diametro 150 mm - Con 9 fori** - Velocità di rotazione giri/min 10200

Grana		40	60	80	100	120
Codice	D 9695 ....	<b>5040</b>	<b>5060</b>	<b>5080</b>	<b>5100</b>	<b>5120</b>
<b>D 9695/5 - Ø 125 mm</b>	Cad. €	<b>0,85</b>	<b>0,81</b>	<b>0,77</b>	<b>0,68</b>	<b>0,68</b>
Codice	D 9695 ....	<b>6040</b>	<b>6060</b>	<b>6080</b>	<b>6100</b>	—
<b>D 9695/6 - Ø 150 mm</b>	Cad. €	<b>1,17</b>	<b>1,12</b>	<b>1,00</b>	<b>0,95</b>	—
Codice	D 9695 ....	<b>7040</b>	<b>7060</b>	<b>7080</b>	<b>7100</b>	—
<b>D 9695/7 - Ø 150 mm</b>	Cad. €	<b>1,17</b>	<b>1,12</b>	<b>1,00</b>	<b>0,95</b>	—

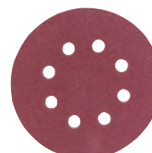

D 9695/5

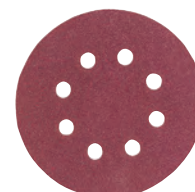

D 9695/7

D 5 → pag. 420

## ABC TOOLS Platorelli a centro depresso in nylon

Per l'impiego di dischi abrasivi fibrati con foro Ø 22 mm D 9694/2 ÷ D 9695/3 su smerigliatrici angolari portatili

Con foro rinforzato - Senza ghiera

**E 1115/3 - Ø 115 mm** - Velocità di rotazione giri/min 11000 - 10 pz.

**E 1115/7 - Ø 125 mm** - Velocità di rotazione giri/min 10000 - 10 pz.

**E 1115/9 - Ø 178 mm** - Velocità di rotazione giri/min 8500 - 10 pz.

Foro Ø	mm	14	16
Codice		<b>E 1115 3014</b>	<b>E 1115 3016</b>
<b>E 1115/3</b>	Cad. €	<b>3,35</b>	<b>3,35</b>
Codice		<b>E 1115 7014</b>	<b>E 1115 7016</b>
<b>E 1115/7</b>	Cad. €	<b>3,35</b>	<b>3,35</b>
Codice		<b>E 1115 9014</b>	<b>E 1115 9016</b>
<b>E 1115/9</b>	Cad. €	<b>3,65</b>	<b>3,65</b>



## Ghiere (flange) di serraggio per smerigliatrici angolari

Con foro filettato M 14 - Esecuzione zincata

**E 1115/11 - Tipo sottile conico**, per platorelli a centro depresso

**E 1115/12 - Tipo piano con foro**, per dischi abrasivi a centro depresso

Codice E 1115 1100	<b>E 1115/11</b>	Cad. €	<b>8,90</b>	10
Codice E 1115 1200	<b>E 1115/12</b>	Cad. €	<b>8,90</b>	10



E 1115/11



E 1115/12

Tipo con foro non filettato 14 mm e cava, per distanziare platorelli e mole abrasive dalla macchina

Cava	mm	14	17
Codice		<b>E 1115 1301</b>	<b>E 1115 1302</b>
<b>E 1115/13</b>	Cad. €	<b>9,30</b>	<b>9,30</b>



## Chiavi per ghiera di smerigliatrici angolari

**E 1115/21 - Tipo diritto**

**E 1115/22 - Tipo piegato**, particolarmente adatta per il bloccaggio di ghiera per mole a tazza D 9852/1 e D 9852/2 descritte nel Gruppo D 8

<b>Codice E 1115 2100</b>	<b>E 1115/21</b>	Cad. €	<b>4,30</b>		10
<b>Codice E 1115 2200</b>	<b>E 1115/22</b>	Cad. €	<b>10,70</b>		10

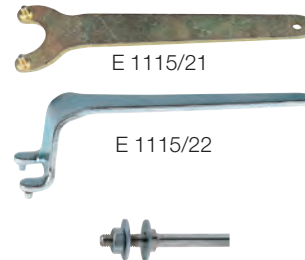

Accessori per mole → D 5 pag. 404

## Cuffie in pelle sintetica

Da impiegarsi con i platorelli di gomma descritti nella pagina precedente

Per platorelli Ø	mm	125	180
<b>Codice</b>		<b>E 1116 0125</b>	<b>E 1116 0178</b>
<b>E 1116</b>	Cad. €	<b>4,45</b>	<b>5,95</b>
Vel. di rotazione	giri/min	10000	8500

Spazzole a tazza con foro → D 3 pag. 381

Dischi abrasivi per alte prestazioni → D 5 pag. 414



## Supporto portatrapani da banco

**Esecuzione pesante di grande stabilità**

Base in ghisa con scanalatura diagonale per alloggiamento morsa

Adatto per tutti i trapani con collare Ø 60 mm

Bussola di riduzione con collare Ø 43 mm

Con 3 collari di riduzione Ø 43 - 50 - 53 mm

Con arresto di profondità

Altezza colonna 500 mm

Diametro colonna 30 mm

Distanza tra la colonna ed il centro albero mandrino 95 mm

Corsa 65 mm

Dimensione base 185x245 mm

Peso 9 kg

<b>Codice E 1117 0000</b>	<b>E 1117</b>	Cad. €	<b>166,00</b>		1
---------------------------	---------------	--------	---------------	---	---



## Rilevatori di metalli

**Metal-detector universale per la localizzazione e l'indicazione in profondità** della presenza di tondini in acciaio da costruzione, tubi in rame (per riscaldamento), tubi in ferro (per acqua) e **cavi elettrici sotto tensione 230V**, anche con segnale acustico

Con calibrazione automatica e indicazione del centro dell'oggetto

Funzione MODE per selezionare le diverse modalità di rilevazione

Auto-Cal Plus: permette di delimitare con facilità gli oggetti da misurare nella modalità Metal-Scan

**Profondità max. di rilevamento:**

- **75 mm metalli e cemento armato,**

- **40 mm cavi elettrici**

Precisione ±7 mm

Display LCD retroilluminato con lettura proporzionale alla distanza del corpo localizzato

Alimentazione tramite batteria da 9V 6LR 61, inclusa - Spegnimento automatico dopo ca. 2 min.

Dimensioni 180x85x38 mm - Peso con batteria 180 g

<b>Codice E 1119 4000</b>	<b>E 1119/4</b>	Cad. €	<b>118,00</b>		1
---------------------------	-----------------	--------	---------------	---	---



## BOSCH

Metal-detector universale per localizzare con precisione metalli ferrosi e non, cavi sotto tensione e sottostrutture in legno

Calibrazione automatica, rilevamento affidabile tramite ghiera luminosa a LED a 3 colori

Con indicazione precisa del centro dell'oggetto e delle caratteristiche del materiale

**Profondità max. di rilevamento:**

- **acciaio 120 mm / metalli non ferrosi 80 mm**

- **cavi in tensione 50 mm / sottostrutture in legno 38 mm**

Grado di protezione IP 54

Alimentazione tramite batteria da 9V, inclusa - Autonomia ca. 5h

Spegnimento automatico dopo ca. 5 min. - Peso 270 g

Fornito con custodia protettiva e cinturino da polso

<b>Codice E 1045 1000</b>	<b>E 1045/1</b>	Cad. €	<b>150,00</b>		1
---------------------------	-----------------	--------	---------------	---	---



**A 3 griffe** - Corpo in acciaio, griffe temperate

**Tipo industriale** per trapani portatili

**E 1120/1 - Con innesto filettato** - 3/8" x 24 UNF

**E 1120/2 - Con innesto filettato** - 1/2" x 20 UNF

**E 1120/3 - Con innesto conico DIN 238/2** (per attacchi vedere G 900/1 - G 900/2)

Per punte fino Ø	mm	10	13
<b>Codice</b>		<b>E 1120 1010</b>	—
<b>E 1120/1</b>	Cad. €	<b>61,00</b>	—
<b>Codice</b>		<b>E 1120 2010</b>	<b>E 1120 2013</b>
<b>E 1120/2</b>	Cad. €	<b>61,00</b>	<b>68,50</b>
<b>Codice</b>		<b>E 1120 3010</b>	<b>E 1120 3013</b>
<b>E 1120/3</b>	Cad. €	<b>65,90</b>	<b>68,50</b>
Apertura minima	mm	1	1
Innesto DIN 238/2	E 1120/3	<b>B 12</b>	<b>B 16</b>
Lunghezza chiuso	mm	70	85
Diametro esterno max.	mm	36	49



E 1120/1 - E 1120/2 - Con innesto filettato



E 1120/3 - Con innesto conico

**Tipo industriale con ghiera** per trapani a percussione

**Con innesto filettato** - 1/2" x 20 UNF

Di sicurezza, particolarmente adatti per l'impiego su trapani portatili a percussione

Con ghiera per il bloccaggio della forza di serraggio e doppia protezione contro infiltrazioni di polvere

Per punte fino Ø	mm	13
<b>Codice</b>		<b>E 1120 4013</b>
<b>E 1120/4</b>	Cad. €	<b>95,00</b>
Apertura minima	mm	1
Lunghezza chiuso	mm	104
Diametro esterno max.	mm	46



Con innesto filettato

**Tipo pesante** per trapani a colonna, radiali, torni e fresatrici

**E 1120/5 - Con innesto conico DIN 238/2 - B 12**
**E 1120/6 - Con innesto conico DIN 238/2 - B 16**
**E 1120/7 - Con innesto conico DIN 238/2 - B 18**

Per punte fino Ø	mm	10	13	16
<b>Codice</b>		<b>E 1120 5010*</b>	—	—
<b>E 1120/5</b>	Cad. €	<b>63,00</b>	—	—
<b>Codice</b>		<b>E 1120 6010</b>	<b>E 1120 6013</b>	<b>E 1120 6016</b>
<b>E 1120/6</b>	Cad. €	<b>72,50</b>	<b>90,50</b>	<b>96,00</b>
<b>Codice</b>		—	—	<b>E 1120 7016</b>
<b>E 1120/7</b>	Cad. €	—	—	<b>96,00</b>
Apertura minima	mm	1	1	1
Lunghezza chiuso	mm	89	91	111
Diametro esterno max.	mm	40,5	42,5	48

\* E 1120/5: lunghezza chiuso 81 mm - Diametro esterno max. 44 mm



Con innesto conico

**Tipo industriale pesante, di precisione**

Per trapani a colonna, radiali, torni e fresatrici

**Con innesto filettato** - 1/2" x 20 UNF

Per punte fino Ø	mm	13
<b>Codice</b>		<b>E 1120 7513</b>
<b>E 1120/75</b>	Cad. €	<b>99,00</b>
Apertura minima	mm	1
Lunghezza chiuso	mm	94
Diametro esterno max.	mm	51



Con innesto filettato

**A 2 griffe**

Innesto conico DIN 238/2

Per serrare punte, meccchie e frese per la lavorazione del legno

Apertura max. Ø	mm	16	20	26
<b>Codice</b>		<b>G 0860 0016</b>	<b>G 0860 0020</b>	<b>G 0860 0026</b>
<b>G 860</b>	Cad. €	<b>201,00</b>	<b>263,00</b>	<b>318,00</b>
Innesto DIN 238/2		<b>B 18</b>	<b>B 22</b>	<b>B 24</b>
Ø esterno	mm	54	61	70
Lunghezza totale	mm	70	76	93
Foro  per chiave da	mm	7	8	8



Innesto conico 238/2

## ABC TOOLS Mandrini a cremagliera

**A 3 griffe** - Corpo in acciaio, griffe e cremagliera temperate

**Tipo leggero per trapani portatili a rotazione e percussione**

**Con perno filettato** -  $\frac{3}{8}$ " x 24 UNF

Per punte fino Ø	mm	10	13
<b>Codice</b>		<b>E 1120 8010</b>	<b>E 1120 8013</b>
<b>E 1120/8</b>	Cad. €	<b>15,60</b>	<b>17,30</b>
Apertura minima	mm	0,5	1,5



Con perno filettato

**E 1120/9** - Con **innesto filettato** -  $\frac{3}{8}$ " x 24 UNF - Per trapani reversibili

**E 1120/11** - Con **innesto filettato** -  $\frac{1}{2}$ " x 20 UNF - Per trapani reversibili

**E 1120/12** - Con **innesto filettato** -  $\frac{5}{8}$ " x 16 UNF

Per punte fino Ø	mm	10	13	16
<b>Codice</b>		<b>E 1120 9010</b>	—	—
<b>E 1120/9</b>	Cad. €	<b>12,00</b>	—	—
<b>Codice</b>		<b>E 1120 1110</b>	<b>E 1120 1113</b>	<b>E 1120 1116</b>
<b>E 1120/11</b>	Cad. €	<b>12,30</b>	<b>15,60</b>	<b>69,50</b>
<b>Codice</b>		—	—	<b>E 1120 1216</b>
<b>E 1120/12</b>	Cad. €	—	—	<b>69,50</b>
Apertura minima	mm	1,5	1,5	3,0



Con innesto filettato

**Tipo pesante per trapani a colonna, radiali, torni e fresatrici**

**Con innesto conico DIN 238/2** (Per attacchi vedere G 900/1 - G 900/2)

**Esecuzione standard**

Per punte fino Ø	mm	10	13	16
<b>Codice</b>		<b>E 1121 0010</b>	<b>E 1121 0013</b>	<b>E 1121 0016</b>
<b>E 1121/0</b>	Cad. €	<b>31,70</b>	<b>39,30</b>	<b>57,00</b>
Apertura minima	mm	0,5	1,5	2,5
Innesto DIN 238/2		<b>B 12</b>	<b>B 16</b>	<b>B 16</b>



Con innesto conico DIN 238/2

**Chiavi di ricambio** - Per mandrini E 1120/8 ÷ E 1121/4

Grandezza	10	13	13	16	
<b>Codice</b>	<b>E 1121 3010</b>	<b>E 1121 3013</b>	<b>E 1121 3131</b>	<b>E 1121 3016</b>	
<b>E 1121/3</b>	Cad. €	<b>2,15</b>	<b>3,15</b>	<b>1,43</b>	<b>4,50</b>
Adatte per mandrini	E 1120/8 gr. 10 E 1120/9 gr. 10 E 1120/11 gr. 10	E 1120/11 gr. 13 E 1121/0 gr. 10 E 1121/0 gr. 13	E 1120/8 gr. 13	E 1120/12 gr. 16 E 1121/0 gr. 16 E 1121/4	



**Esecuzione industriale di precisione**

Per punte fino Ø	mm	13	16
<b>Codice</b>		<b>E 1121 4013</b>	<b>E 1121 4161</b>
<b>E 1121/4</b>	Cad. €	<b>25,70</b>	<b>35,40</b>
Apertura minima	mm	0	3
Innesto DIN 238/2		<b>B 16</b>	<b>B 18</b>



Con innesto conico DIN 238/2

## ABC TOOLS Mandrini senza chiave

**A 3 griffe** - Con corpo in acciaio

Adatti per avvitatori a batteria e trapani a batteria ed elettrici

**Reversibili per rotazione destrorsa e sinistrorsa** - Bloccaggio manuale tramite rotazione del corpo

**Tipo con corpo rivestito in resina termoindurente**

Per punte fino Ø	mm	10	10	13
<b>Codice</b>		<b>E 1121 7010</b>	<b>E 1121 7011</b>	<b>E 1121 7013</b>
<b>E 1121/7</b>	Cad. €	<b>21,40</b>	<b>10,30</b>	<b>28,70</b>
Apertura minima	mm	0,8	1,5	1,5
Innesto filettato		$\frac{3}{8}$ " x 24 UNF	$\frac{3}{8}$ " x 24 UNF	$\frac{1}{2}$ " x 20 UNF
Lunghezza chiuso	mm	54	54	62,5
Diametro esterno	mm	43	43	45



Con innesto filettato

**Tipo a serraggio rapido e sicuro**, ideale per lavorare con sicurezza anche nel caso di forti vibrazioni  
Adatto anche per trapani a percussione con potenza da 800W a 1200W

**Griffe in metallo duro** per un migliore bloccaggio della punta ed una maggiore durata

Per punte fino Ø	mm	13
<b>Codice</b>		<b>E 1121 7513</b>
<b>E 1121/75</b>	Cad. €	<b>53,00</b>
Apertura minima	mm	2
Innesto filettato		$\frac{1}{2}$ " x 20 UNF
Lunghezza chiuso	mm	67
Diametro esterno	mm	42,5

Griffe in metallo duro



Con innesto filettato

## Mandrini angolari

Adatti per effettuare fori ed avvitature in spazi di difficile accesso su legno e metallo - Dimensioni ridotte



Con attacco  $\frac{1}{4}$ " E 6,3 - Uscita  $\frac{1}{4}$ "

Attacco con bussola scorrevole a **rilascio rapido** per inserimento ed **espulsione automatica** dell'inserto o della punta

Corpo in morbida gomma antiscivolo

Movimento su cuscinetti a sfere

Impugnatura con possibilità di montaggio per destrorsi e sinistrorsi

Velocità di rotazione max. 2000 giri/min - Lunghezza totale 140 mm

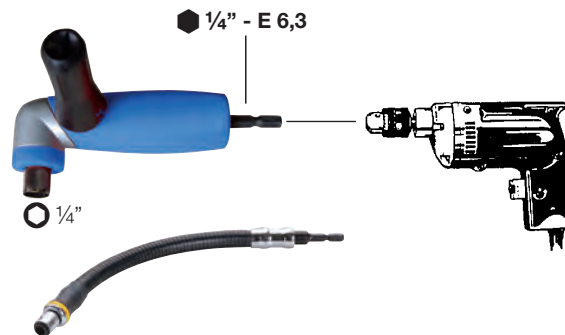
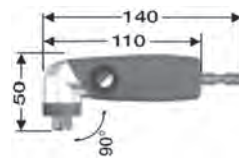

Codice E 1121 8000	E 1121/8	Cad. €	138,00	1
--------------------	----------	--------	--------	---

Prolunghe flessibili con attacco  $\frac{1}{4}$ " → A 5 pag. 49



Con attacco  $\frac{9}{16}$ "

Corpo in lega di alluminio, con ingranaggi trattati per una lunga durata

Movimento su cuscinetti a sfere

Velocità di rotazione max. 2100 giri/min - Coppia max. 29 N

Rapporto di trasmissione 1:1,3

Attacco uscita con filettatura  $\frac{3}{8}$ " x 24 UNF

Lunghezza totale 140 mm

Codice E 1121 9000	E 1121/9	Cad. €	85,50	1
--------------------	----------	--------	-------	---

Esecuzione con mandrino senza chiave, apertura 1,5÷10 mm

Lunghezza totale 147 mm

Codice E 1121 9300	E 1121/93	Cad. €	92,50	1
--------------------	-----------	--------	-------	---

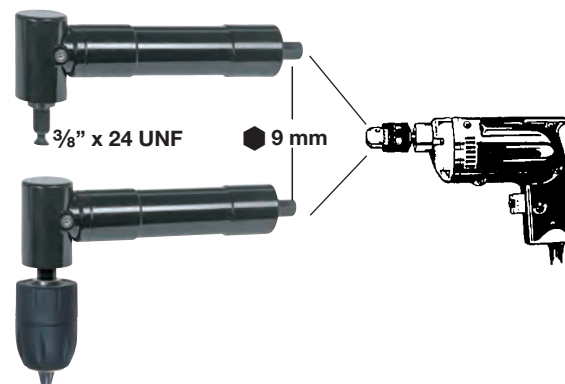

E 5

## ABC TOOLS Adattatori per trapani e avvitatori

Tipo con attacco esagonale  $\frac{1}{4}$ " E 6,3 e filettatura  $\frac{3}{8}$ " x 24 UNF

Per avvitatori e giraviti - Lunghezza totale 40 mm

Codice E 1122 0000	E 1122/0	Cad. €	5,15	1
--------------------	----------	--------	------	---



Tipo con attacco SDS-plus e filettatura  $\frac{1}{2}$ " x 20 UNF

Per forare senza il movimento di percussione - Lunghezza totale 60 mm

Codice E 1122 2000	E 1122/2	Cad. €	9,35	1
--------------------	----------	--------	------	---



Tipo con due filettature maschio -  $\frac{1}{2}$ " x 20 e  $\frac{3}{8}$ " x 24 UNF

Adatto per mandrini con innesto interno  $\frac{1}{2}$ " x 20 UNF

Lunghezza totale 26 mm

Codice E 1123 3000	E 1123/3	Cad. €	3,55	1
--------------------	----------	--------	------	---



Tipo con una filettatura maschio e una femmina  $\frac{1}{2}$ " x 20 -  $\frac{3}{8}$ " x 24 UNF

Adatto per mandrini con innesto interno  $\frac{1}{2}$ " x 20 UNF

Lunghezza totale 15 mm

Codice E 1123 4000	E 1123/4	Cad. €	3,55	1
--------------------	----------	--------	------	---



Raccordi per inserti → A 5 pag. 49



## ABC TOOLS Attacchi con codolo conico

In acciaio speciale

Per mandrini con innesto conico DIN 238/2

Esecuzione di **precisione** interamente temperata e rettificata



Grandezza	11	21	22	31	32	33	34	41	42	43	44	52	53	54	63	64
Codice G 0900 ....	2011	2021	2022	2031	2032	2033	2034	2041	2042	2043	2044	2052	2053	2054	2063	2064
G 900/2	Cad. € 6,85	6,85	7,05	6,85	7,05	11,10	16,40	6,85	7,05	11,10	16,40	8,95	12,10	18,10	12,10	18,10
Attacco 238/1	B 10	B 12	B 12	B 16	B 16	B 16	B 16	B 18	B 18	B 18	B 18	B 22	B 22	B 22	B 24	B 24
Ø max. cono DIN 238	10,095	12,065	12,065	15,733	15,733	15,733	15,733	17,780	17,780	17,780	17,780	21,793	21,793	21,793	23,825	23,825
Cono Morse	1	1	2	1	2	3	4	1	2	3	4	2	3	4	3	4

G 2 → pag. 600

## Trapani pneumatici



### Tipo diritto

Corpo in alluminio con impugnatura in morbida gomma antiscivolo isolata termicamente  
Motore a bassa rumorosità con avviamento progressivo tramite leva  
Espulsione dell'aria posteriore attraverso l'impugnatura  
Mandrino a cremagliera - Attacco filettato 1/4" Gas per tubi con Ø interno 8 mm  
Potenza 0,3 kW - Consumo aria 9 l/sec  
Rumorosità a vuoto 78 dB(A) - Vibrazioni a vuoto <0,9 m/s<sup>2</sup>

Per punte fino a Ø	mm	8	10
<b>Codice</b>		<b>E 1124 1008</b>	<b>E 1124 1010</b>
<b>E 1124/1*</b>	Cad. €	<b>690,00</b>	<b>900,00</b>
Giri/min a vuoto max.		2900	1000
Lunghezza totale	mm	190	235
Peso	kg	0,7	1

\* articolo in esaurimento



### Tipo angolare, adatto per lavori in zone di difficile accesso

Corpo in alluminio con impugnatura isolata termicamente  
Avviamento progressivo tramite leva - **Reversibile**  
Espulsione dell'aria posteriore attraverso l'impugnatura  
**Mandrino autoserrante per punte Ø 1÷10 mm**  
Attacco filettato 1/4" Gas per tubi con Ø interno 8 mm  
Giri/min a vuoto max. 1400 - Potenza 0,37 kW - Consumo aria 1,9 l/sec  
Rumorosità a vuoto 96 dB(A) - Vibrazioni a vuoto <0,5 m/s<sup>2</sup>  
Lunghezza totale 214 mm - Peso 1,2 kg

<b>Codice E 1124 1300</b>	<b>E 1124/13</b>	Cad. €	<b>217,00</b>		1
---------------------------	------------------	--------	---------------	--	---



### Tipo a pistola



Corpo in alluminio, con impugnatura isolata termicamente con morbida gomma antiscivolo  
Particolarmente adatto per lavorazioni in serie in carrozzerie, officine, industrie, ecc.  
Avviamento progressivo tramite pulsante - **Reversibile**  
Espulsione dell'aria posteriore attraverso l'impugnatura  
**Mandrino autoserrante per punte Ø 1÷10 mm**  
Attacco filettato 1/4" Gas per tubi con Ø interno 10 mm  
Giri/min a vuoto max. 2600 - Potenza 0,44 kW - Consumo aria 2,9 l/sec  
Rumorosità a vuoto 93,5 dB(A) - Vibrazioni a vuoto <1 m/s<sup>2</sup>  
Lunghezza totale 170 mm - Peso 1,4 kg

<b>Codice E 1124 1500</b>	<b>E 1124/15</b>	Cad. €	<b>99,50</b>		1
---------------------------	------------------	--------	--------------	--	---



Corpo in alluminio, peso e dimensioni ridotte per una maggiore maneggevolezza e un utilizzo prolungato senza affaticare l'operatore  
Avviamento progressivo tramite pulsante

Espulsione dell'aria posteriore attraverso l'impugnatura  
Mandrino a cremagliera - Attacco filettato 1/4" Gas per tubi con Ø interno 8 mm  
Forniti con impugnatura supplementare e anello di sospensione

Per punte fino a Ø	mm	8	10	13
<b>Codice</b>		<b>E 1124 5008</b>	<b>E 1124 5101</b>	<b>E 1124 5013</b>
<b>E 1124/5*</b>	Cad. €	<b>820,00</b>	<b>960,00</b>	<b>1.090,00</b>
Giri/min a vuoto max.		2900	1000	450
Potenza	kW	0,3	0,3	0,4
Consumo aria	l/sec	9	9	11
Rumorosità a vuoto	dB(A)	79	79	78
Vibrazioni a vuoto	m/s <sup>2</sup>	< 0,2	< 0,2	< 0,2
Lunghezza totale	mm	180	210	240
Peso	kg	0,8	1	1,8

\* articolo in esaurimento



### Mandrini a cremagliera

**E 1120/9** - Con **innesto filettato** - 3/8" x 24 UNF - Per trapani reversibili

**E 1120/11** - Con **innesto filettato** - 1/2" x 20 UNF - Per trapani reversibili

**E 1120/12** - Con **innesto filettato** - 5/8" x 16 UNF

Per punte fino a Ø	mm	10	13	16
<b>Codice</b>		<b>E 1120 9010</b>	—	—
<b>E 1120/9</b>	Cad. €	<b>12,00</b>	—	—
<b>Codice</b>		<b>E 1120 1110</b>	<b>E 1120 1113</b>	<b>E 1120 1116</b>
<b>E 1120/11</b>	Cad. €	<b>12,30</b>	<b>15,60</b>	<b>69,50</b>
<b>Codice</b>		—	—	<b>E 1120 1216</b>
<b>E 1120/12</b>	Cad. €	—	—	<b>69,50</b>
Apertura minima	mm	1,5	1,5	3,0



## Avvitatori pneumatici

Per inserti con attacco  $\frac{1}{4}$ " E 6,3 mm



### Tipo a pistola



Corpo in alluminio - Avviamento tramite pulsante  
Espulsione dell'aria posteriore attraverso l'impugnatura - **Reversibile**  
Attacco filettato  $\frac{1}{4}$ " Gas per tubi con  $\varnothing$  interno 10 mm  
**Per viti fino  $\varnothing$  M 10** - Giri/min a vuoto max. 1800  
Coppia max. di serraggio 13 Nm - Potenza 0,41 kW  
Consumo aria 2,9 l/sec - Rumorosità a vuoto 84 dB(A) - Vibrazioni a vuoto 2,5 m/s<sup>2</sup>  
Lunghezza totale 190 mm - Peso 1,1 kg

<b>Codice E 1125 1000</b>	<b>E 1125/1</b>	Cad. €	<b>152,00</b>	1
---------------------------	-----------------	--------	---------------	---



Corpo in alluminio  
Avviamento tramite doppio pulsante: superiore per rotazione destrorsa e inferiore per rotazione sinistrorsa con dispositivo di bloccaggio per controllo avvitatura - **Reversibile**  
Espulsione dell'aria posteriore, orientabile, attraverso l'impugnatura  
Attacco filettato  $\frac{1}{4}$ " Gas per tubi con  $\varnothing$  interno 8 mm  
**Per viti fino  $\varnothing$  M 10** - Giri/min a vuoto max. 450  
Coppia max. di serraggio 22 Nm - Potenza 0,4 kW  
Consumo aria 10 l/sec - Rumorosità a vuoto 82 dB(A) - Vibrazioni a vuoto <3,5 m/s<sup>2</sup>  
Lunghezza totale 240 mm - Peso 1,5 kg

<b>Codice E 1125 2000</b>	<b>E 1125/2*</b>	Cad. €	<b>1.296,00</b>	1
---------------------------	------------------	--------	-----------------	---

\* articolo in esaurimento



### Esecuzione con arresto automatico e istantaneo dell'aria

Il sistema di arresto dell'aria consente la massima ripetibilità della coppia su ogni serraggio, una regolazione della coppia più rapida e di ridurre la pressione sulla mano dell'utilizzatore  
Leggero, silenzioso e a ridotto numero di vibrazioni  
Con corpo in lega leggera - Avviamento tramite pulsante - **Reversibile**  
Espulsione dell'aria posteriore attraverso l'impugnatura  
Attacco filettato  $\frac{1}{4}$ " Gas per tubi con  $\varnothing$  interno 8 mm  
**Per viti fino  $\varnothing$  M 8** - Giri/min a vuoto max. 1000  
Coppia max. di serraggio 8 Nm - Potenza 0,3 kW  
Consumo aria 8 l/sec - Rumorosità a vuoto 76 dB(A) - Vibrazioni a vuoto <0,5 m/s<sup>2</sup>  
Lunghezza totale 245 mm - Peso 1,1 kg

<b>Codice E 1125 3000</b>	<b>E 1125/3*</b>	Cad. €	<b>1.015,00</b>	1
---------------------------	------------------	--------	-----------------	---

\* articolo in esaurimento



Corpo in alluminio  
Con comando a leva e coppia di serraggio regolabile tramite l'innesto a denti caricato a molla  
Avviamento tramite leva - Con frizione regolabile - **Reversibile**  
Attacco filettato  $\frac{1}{4}$ " Gas per l'innesto di tubi con  $\varnothing$  interno 8 mm  
**Per viti fino  $\varnothing$  M 5** - Giri/min a vuoto max. 1900  
Coppia max. di serraggio 5 Nm - Potenza 0,15 kW  
Consumo aria 2,11 l/sec - Rumorosità a vuoto 85 dB(A) - Vibrazioni a vuoto 3,6 m/s<sup>2</sup>  
Lunghezza totale 230 mm - Peso 1 kg

<b>Codice E 1125 5000</b>	<b>E 1125/5</b>	Cad. €	<b>334,00</b>	1
---------------------------	-----------------	--------	---------------	---

1 m<sup>3</sup> per min = 1000 litri/min = 16.6 l/sec - Pressione di esercizio 5,9÷6,2 bar



## Raccordi per inserti

In acciaio al cromo-molibdeno, con bussola riportata in acciaio inossidabile bonificato

**Esecuzione Impact, con 3 zone di torsione** ad alta tenacità per ridurre i picchi di forza sviluppati durante l'avvitamento  
Un'ulteriore zona di torsione (4) si ottiene quando viene utilizzato in abbinamento ai bits Impact  
Particolarmente adatto per impiego con avvitatori ad impulso  
A tenuta magnetica - Lunghezza totale 95 mm

<b>Codice A 1589 4300</b>	<b>A 1589/43</b>	Cad. €	<b>27,70</b>	1
---------------------------	------------------	--------	--------------	---



TORSION

A 5 → pag. 49

Inserti per viti (Bits) → A 5 pag. 41





## Avvitadadi ad impulso

**ABC TOOLS**

**Esecuzione tipo "butterfly" - Potente avvitadadi con robusto corpo in alluminio  
Modello compatto e ergonomico**

Espulsione dell'aria posteriore attraverso l'impugnatura - **Reversibile**  
Percussione regolabile a 3 stadi per rotazione destrorsa e 1 stadio per rotazione sinistrorsa  
Attacco filettato aria 1/4" Gas per tubi con Ø interno 10 mm

**Per bulloni fino M 10**

Coppia di lavoro 110 Nm - Coppia di serraggio max. 110 Nm  
Impulsi/min 1000 - Giri/min a vuoto max. 12000 - Consumo aria 1 l/sec  
Rumorosità a vuoto 92dB(A) - Vibrazioni a vuoto 4,0 m/s<sup>2</sup> - Peso 0,5 kg

Codice E 1125 7038	<b>E 1125/7</b>	Cad. €	<b>270,00</b>		1
--------------------	-----------------	--------	---------------	---	---

**ABC TOOLS**

**Corpo leggero in materiale composito in fibra di nylon ad alta resistenza con impugnatura ergonomica isolata termicamente**

Espulsione dell'aria posteriore attraverso l'impugnatura - **Reversibile**  
Con **meccanismo a doppio martello**  
Percussione regolabile a 3 stadi per rotazione destrorsa e 1 stadio per rotazione sinistrorsa  
Attacco filettato aria 1/4" Gas per tubi con Ø interno 10 mm

**Per bulloni fino M 13**

Coppia di lavoro 380 Nm - Coppia di serraggio max. 433 Nm  
Impulsi/min 1200 - Giri/min a vuoto max. 10000 - Consumo aria 1,9 l/sec  
Rumorosità a vuoto 91,4 dB(A) - Vibrazioni a vuoto 4,4 m/s<sup>2</sup> - Peso 1,2 kg

Codice E 1126 0000	<b>E 1126</b>	Cad. €	<b>272,00</b>		1
--------------------	---------------	--------	---------------	---	---

**HAZET**

**Con testa corta (92 mm) e potente meccanismo "Jumbo Hammer"**

Design estremamente compatto e maneggevole per lavorare anche in spazi ristretti  
La levetta per la regolazione della potenza posizionabile su entrambi i lati, lo rende adatto per destrorsi e sinistrorsi - Impugnatura isolata termicamente - **Reversibile**  
Percussione regolabile a 3 stadi per rotazione destrorsa e 1 stadio per rotazione sinistrorsa  
Attacco filettato 1/4" Gas per tubi con Ø interno 10 mm

**Per bulloni fino M 13**

Coppia di lavoro max.: consigliata 375 Nm - di disserraggio 461 Nm  
Impulsi/min 1150 - Giri/min a vuoto max. 6500 - Consumo aria 1,4 l/sec  
Rumorosità a vuoto 90,3 dB(A) - Vibrazioni a vuoto 7,8 m/s<sup>2</sup> - Peso 1,2 kg

Codice E 1126 1300	<b>E 1126/13</b>	Cad. €	<b>262,00</b>		1
--------------------	------------------	--------	---------------	---	---

**Corpo leggero in alluminio e materiale composito ad alta resistenza - LINEA INDUSTRIALE**

Impugnatura ergonomica isolata termicamente  
Con potente **meccanismo a doppio martello (fino a 370 Nm per il disserraggio)** che sviluppa un impulso morbido e bilanciato e fornisce maggiore potenza con minori vibrazioni  
Ottimo rapporto peso-potenza - Adatto per ricoprire una vasta gamma di applicazioni  
Espulsione dell'aria posteriore attraverso l'impugnatura - **Reversibile**  
Attacco filettato 1/4" Gas per tubi con Ø interno 10 mm

**Per bulloni fino M 11**

Coppia di lavoro 34÷285 Nm - Coppia di serraggio / disserraggio max. 310 / 370 Nm  
Impulsi/min 1500 - Giri/min a vuoto max. 15000 - Consumo aria 1,9 l/sec  
Rumorosità a vuoto 94 dB(A) - Vibrazioni a vuoto 3,1 m/s<sup>2</sup> - Peso 1,1 kg

Codice E 1126 1430	<b>E 1126/143*</b>	Cad. €	<b>375,00</b>		1
--------------------	--------------------	--------	---------------	---	---

\* articolo in esaurimento

**ABC TOOLS**

**Corpo compatto e leggero in lega di alluminio e materiale composito ad alta resistenza**

con impugnatura ergonomica isolata termicamente  
Espulsione dell'aria posteriore attraverso l'impugnatura - **Reversibile**  
Con **meccanismo a doppio martello**  
Percussione regolabile a 3 stadi per rotazione destrorsa e 1 stadio per rotazione sinistrorsa  
Attacco filettato aria 1/4" Gas per tubi con Ø interno 10 mm

**Per bulloni fino M 16**

Coppia di lavoro 610 Nm - Coppia di serraggio max. 745 Nm  
Impulsi/min 1750 - Giri/min a vuoto max. 11000 - Consumo aria 2,3 l/sec  
Rumorosità a vuoto 85,2 dB(A) - Vibrazioni a vuoto 5,3 m/s<sup>2</sup> - Peso 1,3 kg

Codice E 1126 1400	<b>E 1126/14</b>	Cad. €	<b>262,00</b>		1
--------------------	------------------	--------	---------------	---	---

**Corpo leggero in titanio e materiale composito ad alta resistenza con impugnatura ergonomica isolata termicamente**

Expulsione dell'aria posteriore attraverso l'impugnatura - **Reversibile**  
Con **meccanismo a doppio martello**  
Percussione regolabile a 3 stadi per rotazione destrorsa e 1 stadio per rotazione sinistrorsa  
Attacco filettato aria 1/4" Gas per tubi con Ø interno 10 mm

**Per bulloni fino M 19**

Coppia di lavoro 880 Nm - Coppia di serraggio max. 1110 Nm  
Impulsi/min 1550 - Giri/min a vuoto max. 8500 - Consumo aria 2,3 l/sec  
Rumorosità a vuoto 86,4 dB(A) - Vibrazioni a vuoto 7,8 m/s<sup>2</sup> - Peso 2,2 kg

Codice E 1126 1500	<b>E 1126/15</b>	Cad. €	<b>435,00</b>		1
--------------------	------------------	--------	---------------	---	---



Attacco ■ 3/8"



Regolazione della potenza a 3 stadi



Con testa corta



Attacco ■ 1/2"



## HAZET Avvitadadi ad impulso

Corpo ultra-leggero in magnesio con impugnatura isolata termicamente  
Espulsione dell'aria posteriore attraverso l'impugnatura - **Reversibile**  
Attacco filettato 1/4" Gas per tubi con Ø interno 10 mm

**Tipo con tecnologia TWIN TURBO: elevate coppie con design compatto**  
**Dotati di innovativo motore a 8 pale che incrementa le prestazioni del 25% e assicura coppie massime di lavoro**  
Percussione regolabile a 3 stadi: 2 destrorsi + 1 sinistrorso  
Con comando di inversione del senso di rotazione azionabile con una sola mano

**Esecuzione con testa extra-corta (110 mm)**  
**Per bulloni M 16**

Coppia di lavoro max.: consigliata 542 Nm - di serraggio 678 Nm  
**Coppia di disserraggio 1600 Nm** - Giri/min a vuoto max. 11000 - Consumo aria 2,2 l/sec  
Rumorosità a vuoto 103,5 dB(A) - Vibrazioni a vuoto 8,39 m/s<sup>2</sup> - Peso 1,3 kg

Codice E 1126 1620 **E 1126/162** Cad. € **334,00**  1

**Esecuzione con testa corta (128 mm)**  
**Per bulloni M 16**

Coppia di lavoro max.: consigliata 948 Nm - di serraggio 1356 Nm  
**Coppia di disserraggio 2200 Nm** - Giri/min a vuoto max. 8300 - Consumo aria 4,1 l/sec  
Rumorosità a vuoto 110,7 dB(A) - Vibrazioni a vuoto 8,69 m/s<sup>2</sup> - Peso 1,6 kg

Codice E 1126 1640 **E 1126/164** Cad. € **337,00**  1

Corpo ultra-leggero in magnesio con impugnatura isolata termicamente  
Con **potente meccanismo a doppio martello** e comando di inversione del senso di rotazione azionabile con una sola mano  
Percussione regolabile a più stadi per entrambi i sensi di rotazione  
Espulsione dell'aria posteriore attraverso l'impugnatura - **Reversibile**  
Comando di inversione del senso di rotazione azionabile con una sola mano  
Percussione regolabile a più stadi per entrambi i sensi di rotazione  
**Per bulloni fino M 16** - Attacco filettato 1/4" Gas per tubi con Ø interno 10 mm  
Coppia di lavoro max.: consigliata 881 Nm - di serraggio 1054 Nm - di disserraggio 1700 Nm  
Giri/min a vuoto max. 8000 - Consumo aria 2,314 l/sec  
Rumorosità a vuoto 96 dB(A) - Vibrazioni a vuoto 10,2 m/s<sup>2</sup> - Peso 2 kg

Codice E 1126 1700 **E 1126/17** Cad. € **337,00**  1

**Esecuzione con design ultra-compatto**, ideale per lavori in spazi ristretti e difficili da raggiungere  
Utilizzo con una sola mano: per destrorsi e sinistrorsi - Impugnatura isolata termicamente  
**Testa extra-corta: solo 69 mm**  
Meccanismo a martello singolo  
Scarico dell'aria regolabile a 360°, sull'impugnatura - A ridotto numero di vibrazioni  
Percussione regolabile a 4 stadi: 3 destrorsi + 1 sinistrorso

**Per bulloni M 16**  
Coppia di lavoro max.: consigliata 231 Nm - di serraggio 325 Nm  
Impulsi/min 8500 - Rumorosità a vuoto 92,2 dB(A) - Vibrazioni a vuoto 9,9 m/s<sup>2</sup> - Peso 1,2 kg

Codice E 1126 1780 **E 1126/178** Cad. € **277,00**  1

**Tipo con testa corta e potente meccanismo "Jumbo Hammer"**

Design estremamente compatto e maneggevole per lavorare anche in spazi ristretti  
Percussione regolabile a più stadi per entrambi i sensi di rotazione - La levetta per la regolazione della potenza posizionabile su entrambi i lati, lo rende adatto per destrorsi e sinistrorsi

Per bulloni fino	M	16	16
Codice		E 1126 1800	E 1126 1900
<b>E 1126</b>	Cad. €	<b>277,00</b>	<b>334,00</b>
Coppia di lavoro consigliata	Nm	678	620
Coppia di serraggio max.	Nm	678	745
Coppia di disserraggio max.	Nm	1100	1400
Giri/min a vuoto		10000	9000
Consumo aria	l/sec	2,11	2,25
Rumorosità a vuoto	dB(A)	97,1	92,7
Vibrazioni a vuoto	m/s <sup>2</sup>	9,57	8,74
Peso	kg	1,2	1,3

**Custodia protettiva in silicone trasparente**

Adatta per proteggere la testa dell'avvitadadi ad impulso E 1126/18 - E 1126/19 dai danni causati dall'utilizzo quotidiano in officina - Non richiede l'utilizzo di utensili per il montaggio

Codice E 1126 2200 **E 1126/22** Cad. € **8,60**  1



Attacco ■ 1/2"

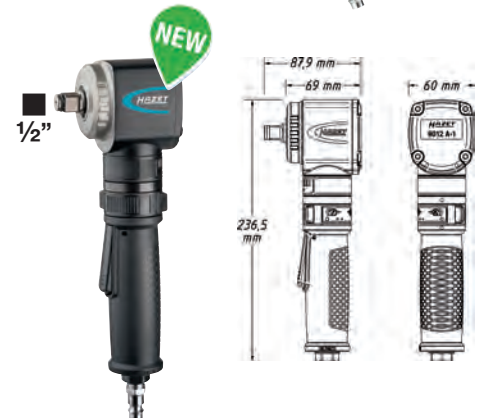
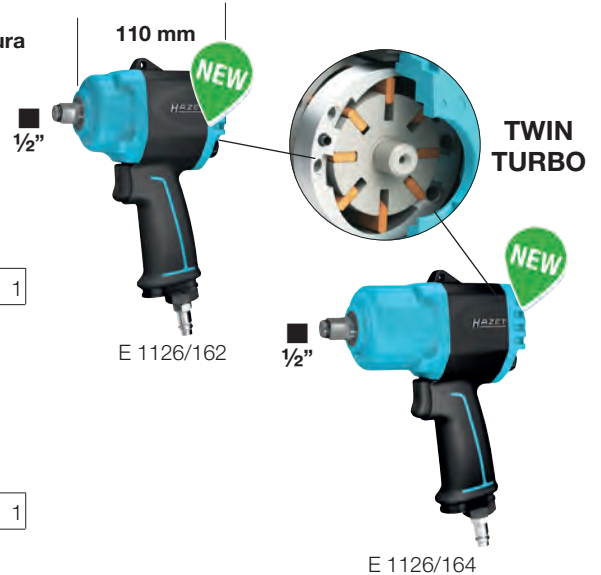

## Avvitadadi ad impulso

### Tipo con testa corta e potente meccanismo "Jumbo Hammer"

Design estremamente compatto e maneggevole per lavorare anche in spazi ristretti  
Percussione regolabile a più stadi per entrambi i sensi di rotazione - La levetta per la regolazione della potenza posizionabile su entrambi i lati, lo rende adatto per destrorsi e sinistrorsi

#### ABC TOOLS - Per bulloni fino M 16

Coppia di lavoro 630 Nm - Coppia di serraggio 1085 Nm  
Giri/min a vuoto max. 9500 - Consumo aria 2,26 l/sec  
Rumorosità a vuoto 98,7 dB(A) - Vibrazioni a vuoto 8,6 m/s<sup>2</sup> - Peso 1,2 kg

Codice E 1126 2100	E 1126/21	Cad. €	281,00		1
--------------------	-----------	--------	--------	---	---

#### ABC TOOLS - LINEA AUTOMOTIVE

Corpo leggero in materiale composito in fibra di nylon ad alta resistenza con impugnatura ergonomica isolata termicamente - Con potente **meccanismo a doppio martello**  
Percussione regolabile a 3 stadi per rotazione destrorsa - **Reversibile**

Espulsione dell'aria posteriore attraverso l'impugnatura  
Attacco filettato 1/4" Gas per tubi con Ø interno 10 mm

#### Per bulloni fino M 16

Coppia di lavoro 813 Nm - Coppia di serraggio max. 1288 Nm  
Impulsi/min 1000 - Giri/min a vuoto max. 7500 - Consumo aria 2,1 l/sec  
Rumorosità a vuoto 85,8 dB(A) - Vibrazioni a vuoto 8,4 m/s<sup>2</sup> - Peso 2 kg

Codice E 1126 2500	E 1126/25	Cad. €	276,00		1
--------------------	-----------	--------	--------	---	---

#### Assortimento di avvitadadi e accessori con attacco 1/2"

Composto da:

- 1 avvitadadi ad impulso E 1126/25
- 10 bussole esagonali A 3223/18 da 12 - 13 - 14 - 15 - 16 - 17 - 18 - 19 - 21 - 22 mm
- 3 bussole esagonali lunghe A 3223/24 da 17 - 19 - 21 mm, con rivestimento protettivo esterno
- 1 prolunga da 125 mm
- 1 snodo cardanico

In valigetta di resina sintetica, dimensioni LxPxh 420x365x80 mm - Peso 5,7 kg

Codice E 1126 3000	E 1126/3	Cad. €	408,00		1
--------------------	----------	--------	--------	---	---

#### ABC TOOLS - LINEA PROFESSIONALE

Corpo in lega di alluminio con impugnatura ergonomica isolata termicamente

Espulsione dell'aria posteriore attraverso l'impugnatura - **Reversibile**

Con **meccanismo a doppio martello** - Percussione regolabile a 5 stadi per rotazione destrorsa

Attacco filettato aria 1/4" Gas per tubi con Ø interno 10 mm

#### Per bulloni fino M 19

Coppia di lavoro 678 Nm - Coppia di serraggio max. 745 Nm  
Impulsi/min 1150 - Giri/min a vuoto max. 7000 - Consumo aria 2,3 l/sec  
Rumorosità a vuoto 91dB(A) - Vibrazioni a vuoto 8,2 m/s<sup>2</sup> - Peso 2,6 kg

Codice E 1126 3819	E 1126/38	Cad. €	213,00		1
--------------------	-----------	--------	--------	---	---

#### ABC TOOLS - LINEA INDUSTRIALE

Corpo leggero in alluminio ad alta resistenza

Ottimo rapporto peso-potenza - Impugnatura ergonomica inclinata di 18°

Con **potente meccanismo a doppio martello**

Espulsione dell'aria posteriore attraverso l'impugnatura - **Reversibile**

Attacco filettato 1/4" Gas per tubi con Ø interno 8 mm

#### Per bulloni fino M 16

Coppia di lavoro 60÷650 Nm - Coppia di serraggio max. 850 Nm  
Impulsi/min 1100 - Giri/min a vuoto max. 6000 - Consumo aria 8,3 l/sec  
Rumorosità a vuoto 93 dB(A) - Vibrazioni a vuoto 8,7 m/s<sup>2</sup> - Peso 2,5 kg

Codice E 1126 4016	E 1126/4	Cad. €	715,00		1
--------------------	----------	--------	--------	---	---



#### Esecuzione a cricchetto

Con **meccanismo di percussione senza contraccolpi** per evitare sollecitazioni alle articolazioni

**Coppia elevata, fino al 30% in più rispetto ai cricchetti standard**

**Velocità fino a 3 volte superiore agli avvitatori standard**

Con impugnatura ergonomica isolata termicamente

Espulsione dell'aria posteriore attraverso l'impugnatura - **Reversibile**

Attacco filettato 1/4" Gas per tubi con Ø interno 10 mm

Coppia max. serraggio 102 Nm - Serraggi manuali fino a max. 270 Nm

Giri/min a vuoto max. 400 - Consumo aria 1,9 l/sec

Rumorosità a vuoto 91 dB(A) - Vibrazioni a vuoto 4,5 m/s<sup>2</sup> - Lunghezza totale 280 mm - Peso 1,3 kg

Codice E 1126 4800	E 1126/48	Cad. €	309,00		1
--------------------	-----------	--------	--------	---	---



Attacco  1/2"



## Avvitadadi ad impulso

### ABC TOOLS - LINEA INDUSTRIALE

**Corpo leggero in materiale composito in fibra di nylon** ad alta resistenza con impugnatura isolata termicamente

Espulsione dell'aria posteriore attraverso l'impugnatura - **Reversibile**

**Con meccanismo a doppio martello**

Percussione regolabile a 3 stadi per rotazione destrorsa e 1 stadio per rotazione sinistrorsa

Attacco filettato aria 3/8" Gas per tubi con Ø interno 10 mm

**Per bulloni fino M 29**

Coppia di lavoro 1526 Nm - Coppia di serraggio max. 1491 Nm

Impulsi/min 750 - Giri/min a vuoto max. 4500 - Consumo aria 2,7 l/sec

Rumorosità a vuoto 96,6 dB(A) - Vibrazioni a vuoto 6,2 m/s<sup>2</sup> - Peso 3,8 kg

Codice E 1126 4900 **E 1126/49** Cad. € **715,00**  1

### ABC TOOLS

Corpo leggero in alluminio ad alta resistenza, impugnatura ergonomica inclinata di 18°

Con **potente meccanismo con massa battente a 3 griffe**

Ottimo rapporto peso-potenza

Espulsione dell'aria posteriore attraverso l'impugnatura - **Reversibile**

Attacco filettato 1/2" Gas per tubi con Ø interno 13 mm

**Per bulloni fino M 24**

Coppia di lavoro 350÷1100 Nm - Coppia di serraggio max. 1700 Nm

Impulsi/min 1000 - Giri/min a vuoto max. 5400 - Consumo aria 15 l/sec

Rumorosità a vuoto 102 dB(A) - Vibrazioni a vuoto 9,4 m/s<sup>2</sup> - Peso 5,9 kg

Codice E 1126 5024 **E 1126/5** Cad. € **1.712,00**  1

### HAZET

**Corpo ultra-leggero in magnesio** con impugnatura isolata termicamente

Con potente **meccanismo a doppio martello** per un colpo morbido e bilanciato e una minore sensibilità alle fluttuazioni dell'aria

Espulsione dell'aria posteriore - **Reversibile**

Percussione regolabile a 3 stadi per rotazione destrorsa

Attacco filettato 3/8" Gas per tubi con Ø interno 13 mm

**Per bulloni fino M 30**

Coppia di lavoro max.: consigliata 1084 Nm - di serraggio 1627 Nm - di disserraggio 1800 Nm

Impulsi/min 750 - Giri/min a vuoto max. 6100 - Consumo aria 3,3 l/sec

Rumorosità a vuoto 96,8 dB(A) - Vibrazioni a vuoto 12,2 m/s<sup>2</sup> - Peso 6,2 kg

Codice E 1126 5300 **E 1126/53** Cad. € **880,00**  1

### HAZET

Dimensioni ridotte, **estremamente maneggevole e leggero** (simile a un avvitadadi da 1/2")

Espulsione inferiore dell'aria posteriore tramite l'impugnatura - **Reversibile**

Percussione regolabile a 3 stadi per rotazione destrorsa e 1 stadio per rotazione sinistrorsa

Attacco filettato 1/4" Gas per tubi con Ø interno 10 mm

**Per bulloni fino M 32**

Coppia di lavoro max.: consigliata 922 - di serraggio 1085 Nm - di disserraggio 1890 Nm

Giri/min a vuoto max. 7300 - Consumo aria 2,5 l/sec

Rumorosità a vuoto 93 dB(A) - Vibrazioni a vuoto 7,5 m/s<sup>2</sup> - **Peso 2,1 kg**

Codice E 1126 5432 **E 1126/54** **579,00**  1

### HAZET

**Tipo con tecnologia TWIN TURBO: elevate coppie con design compatto**

**Dotato di innovativo motore a 8 pale che incrementa le prestazioni del 25% e assicura coppie massime di lavoro**

**Particolarmente indicato per il settore industriale e automotive**

**Corpo ultra-leggero in magnesio** con impugnatura isolata termicamente

Con potente meccanismo a doppio martello

Percussione regolabile a 3 stadi: 2 destrorsi + 1 sinistrorso

Comando di inversione del senso di rotazione azionabile con una sola mano

impugnatura supplementare orientabile a 360°

Espulsione dell'aria posteriore - **Reversibile**

Attacco filettato 3/8" Gas per tubi con Ø interno 13 mm

**Per bulloni fino M 32**

Coppia di lavoro max.: consigliata 1890 Nm - di serraggio 2170 Nm - di disserraggio **4100 Nm**

Impulsi/min 750 - Giri/min a vuoto max. 5200 - Consumo aria 2,5 l/sec

Rumorosità a vuoto 110,5 dB(A) - Vibrazioni a vuoto 10,7 m/s<sup>2</sup> - Peso 4,5 kg

Codice E 1126 5500 **E 1126/55** Cad. € **880,00**  1



Attacco ■ 3/4"



1 m<sup>3</sup> per min = 1000 litri/min = 16.6 l/sec - Pressione di esercizio 5,9÷6,2 bar

## Avvitadadi ad impulso



**Corpo ultra-leggero in magnesio** con impugnatura isolata termicamente  
 Con potente **meccanismo a doppio martello** che sviluppa un impulso morbido e bilanciato e fornisce maggiore potenza con minori vibrazioni - Espulsione dell'aria posteriore - **Reversibile**  
 Percussione regolabile a 3 stadi sia per rotazione destrorsa sia per rotazione sinistrorsa  
 Attacco filettato 1/2" Gas per tubi con Ø interno 19 mm

**Per bulloni fino M 36**

Coppia di lavoro max.: consigliata 2440 Nm - di serraggio 2712 Nm - di disserraggio 2712 Nm  
 Impulsi/min 750 - Giri/min a vuoto max. 6200 - Consumo aria 4,5 l/sec  
 Rumorosità a vuoto 104 dB(A) - Vibrazioni a vuoto 12 m/s<sup>2</sup> - Peso 6,8 kg

Codice E 1126 5600	<b>E 1126/56</b>	Cad. €	<b>1.502,00</b>		1
--------------------	------------------	--------	-----------------	--	---



Attacco ■ 1"



**Corpo in alluminio** con impugnatura ergonomica  
 Con potente **meccanismo a doppio martello** che sviluppa un impulso morbido e bilanciato e fornisce maggiore potenza con minori vibrazioni - Espulsione dell'aria posteriore - **Reversibile**  
 Percussione regolabile a 3 stadi sia per rotazione destrorsa sia per rotazione sinistrorsa  
 Attacco filettato 1/2" Gas per tubi con Ø interno 13 mm

**Per bulloni fino M 39**

Coppia di lavoro max.: consigliata 3000 Nm - di serraggio 2440 Nm - di disserraggio 2440 Nm  
 Impulsi/min 830 - Giri/min a vuoto max. 6200 - Consumo aria 4,5 l/sec  
 Rumorosità a vuoto 102 dB(A) - Vibrazioni a vuoto 6,1 m/s<sup>2</sup> - Peso 11,5 kg

Codice E 1126 5839	<b>E 1126/58</b>	Cad. €	<b>1.336,00</b>		1
--------------------	------------------	--------	-----------------	--	---



### ABC TOOLS - LINEA INDUSTRIALE

Corpo leggero in alluminio ad alta resistenza  
 Ottimo rapporto peso-potenza - Impugnatura ergonomica inclinata di 18°  
 Con espulsione dell'aria posteriore attraverso l'impugnatura - **Reversibili**  
 Attacco filettato per tubi con Ø interno 13 mm  
 E 1126 6033 - con meccanismo a massa battente a 3 griffe  
 E 1126 6040 - con sistema a massa battente pin-clutch a bagno d'olio

Per bulloni fino	M	33	39
Codice		<b>E 1126 6033</b>	<b>E 1126 6040</b>
<b>E 1126/6</b>	Cad. €	<b>2.270,00</b>	<b>2.515,00</b>
Coppia di lavoro	Nm	490÷1323	589÷1373
Coppia di serraggio max.	Nm	2499	2796
Giri/min max.		4300	4200
Impulsi/min		780	750
Consumo aria	l/sec	18	20
Attacco filettato	Gas	3/8"	1/2"
Rumorosità a vuoto	dB(A)	92,1	95,5
Vibrazioni in utilizzo	m/s <sup>2</sup>	7,4	4
Peso	kg	7,3	8,2

Fornibili a richiesta anche con albero lungo

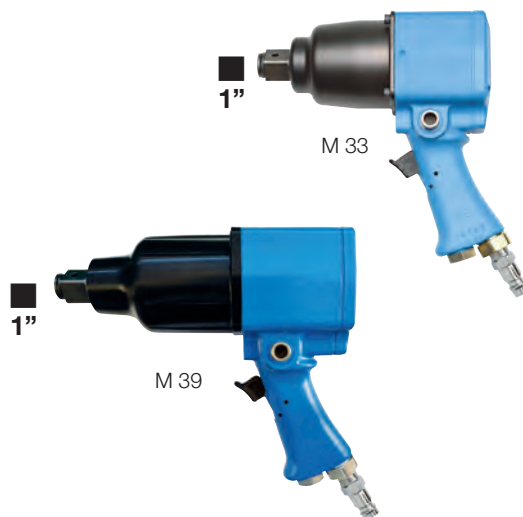

E 6



**Corpo leggero in alluminio** ad alta resistenza  
 Con **potente meccanismo a massa battente a 3 griffe** - Ottimo rapporto peso-potenza  
 Con impugnatura supplementare laterale  
 Attacco filettato 1/2" Gas per tubi con Ø interno 16 mm  
 Espulsione dell'aria anteriore con deflettore - **Reversibili**

**Esecuzione a pistola**

**Per bulloni fino M 56**

Coppia di lavoro 1381÷3296 Nm - Coppia di serraggio max. 5933 Nm  
 Impulsi/min 650 - Giri/min a vuoto max. 3200 - Consumo aria 27 l/sec  
 Rumorosità a vuoto 102,8 dB(A) - Vibrazioni in utilizzo 11 m/s<sup>2</sup> - Peso 14,9 kg

Codice E 1126 7055	<b>E 1126/7</b>	Cad. €	<b>3.500,00</b>		1
--------------------	-----------------	--------	-----------------	--	---

**Esecuzione diritta**, con leva di avviamento interna

**Per bulloni fino M 55**

Coppia di lavoro 1177÷2943 Nm - Coppia di serraggio max. 5297 Nm  
 Impulsi/min 650 - Giri/min a vuoto max. 3200 - Consumo aria 27 l/sec  
 Rumorosità a vuoto 102,5 dB(A) - Vibrazioni a vuoto 7,6 m/s<sup>2</sup> - Peso 15,3 kg

Codice E 1126 8055	<b>E 1126/8</b>	Cad. €	<b>3.850,00</b>		1
--------------------	-----------------	--------	-----------------	--	---

Attacco ■ 1 1/2"

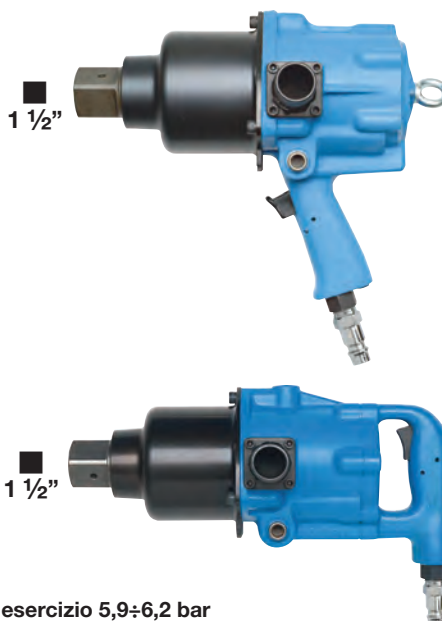

1 m<sup>3</sup> per min = 1000 litri/min = 16.6 l/sec - Pressione di esercizio 5,9÷6,2 bar

## paoli Avvitadadi ad impulso

Avvitadadi ad impulso a norma Atex costruiti per resistere in situazioni ed atmosfere altamente esplosive e fornire agli utenti finali un prodotto sicuro, innovativo e performante. La gamma si compone di modelli per l'utilizzo in ambienti sottosuolo e avvitatori idonei all'impiego in superficie.

Consigliato l'impiego con bussole in lega di rame-berillio - Be-Cu

Ingresso aria trattato con rivestimento al fosfato manganese - Verniciatura gialla certificata

Espulsione dell'aria attraverso l'impugnatura - Reversibili



EN 60079-0

### Attacco ■ 1/2" - Per impiego IN SUPERFICIE

Corpo in alluminio ad alta resistenza, impugnatura ergonomica inclinata

#### Meccanismo a doppio martello

Per bulloni M10÷M24 - Attacco filettato 1/4" NPT per tubi con Ø interno 13 mm

Coppia di lavoro 80÷600 Nm - Coppia di serraggio max. 800 Nm

Impulsi/min 2000 - Giri/min a vuoto max. 12000 - Consumo aria 10 l/sec

Rumorosità a vuoto 97 dB(A) - Vibrazioni a vuoto 9,1 m/s<sup>2</sup> - Peso 2,4 kg

Codice M 7425 1000	M 7425/1	Cad. €	1.200,00		1
--------------------	----------	--------	----------	--	---



II 2 GD IIB T6  
II 3 G IIB T6

### Attacco ■ 3/4"

Meccanismo a massa battente a 3 griffe - Impugnatura ergonomica inclinata

Per bulloni M14÷M24 - Attacco filettato 1/2" BSP per tubi con Ø interno 13 mm

Coppia di lavoro 350÷910 Nm - Coppia di serraggio max. 1700 Nm

Impulsi/min 1000 - Giri/min a vuoto max. 5400

Rumorosità a vuoto 104 dB(A) - Vibrazioni a vuoto 9,4 m/s<sup>2</sup>

Esecuzione con corpo in alluminio ad alta resistenza - Peso 6,1 kg - Per impiego IN SUPERFICIE

Codice M 7428 1000	M 7428/1	Cad. €	3.110,00		1
--------------------	----------	--------	----------	--	---

Esecuzione con corpo in zama ad alta resistenza - Peso 7,5 kg - Per impiego SOTTOSUOLO

Codice M 7428 2000	M 7428/2	Cad. €	4.361,00		1
--------------------	----------	--------	----------	--	---



II 2 GD IIB T6  
II 3 G IIB T6

### Attacco ■ 1"

Attacco filettato 1/2" BSP per tubi con Ø interno 13 mm

Meccanismo "Pin-clutch" a bagno d'olio - Impugnatura ergonomica inclinata

#### Per bulloni M18÷M39

Coppia di lavoro 600÷1400 Nm - Coppia di serraggio max. 2800 Nm

Impulsi/min 750 - Giri/min a vuoto max. 4200

Rumorosità a vuoto 94 dB(A) - Vibrazioni a vuoto 4 m/s<sup>2</sup> - Peso 8,2 kg

Corpo in alluminio ad alta resistenza - Per impiego IN SUPERFICIE

Codice M 7430 1000	M 7430/1	Cad. €	4.766,00		1
--------------------	----------	--------	----------	--	---



II 2 GD IIB T6  
II 3 G IIB T6

#### Meccanismo massa battente a 3 griffe

Rapporto peso-potenza aumentato

#### Per bulloni M18÷M39

Coppia di lavoro 700÷1600 Nm - Coppia di serraggio max. 3300 Nm

Impulsi/min 780 - Giri/min a vuoto max. 3100

Rumorosità a vuoto 100 dB(A) - Vibrazioni a vuoto 4,8 m/s<sup>2</sup>

Esecuzione con corpo in alluminio ad alta resistenza - Peso 9,1 kg - Per impiego IN SUPERFICIE

Codice M 7430 5000	M 7430/5	Cad. €	4.876,00		1
--------------------	----------	--------	----------	--	---

Esecuzione con corpo in zama - Peso 12 kg - Per impiego SOTTOSUOLO

Codice M 7430 6000	M 7430/6	Cad. €	6.625,00		1
--------------------	----------	--------	----------	--	---



II 2 GD IIB T6  
II 3 G IIB T6

Esecuzione diritta, con leva di avviamento interna

#### Meccanismo massa battente a 3 griffe

#### Per bulloni M18÷M39

Coppia di lavoro 600÷1700 Nm - Coppia di serraggio max. 3200 Nm

Impulsi/min 750 - Giri/min a vuoto max. 3200

Rumorosità a vuoto 101 dB(A) - Vibrazioni a vuoto 4,9 m/s<sup>2</sup>

Esecuzione con corpo in alluminio ad alta resistenza - Peso 9,5 kg - Per impiego IN SUPERFICIE

Codice M 7431 5000	M 7431/5	Cad. €	5.190,00		1
--------------------	----------	--------	----------	--	---

Esecuzione con corpo in zama - Peso 12,1 kg - Per impiego SOTTOSUOLO

Codice M 7431 6000	M 7431/6	Cad. €	6.700,00		1
--------------------	----------	--------	----------	--	---



II 2 GD IIB T6  
II 3 G IIB T6

### Attacco ■ 1 1/2"

Esecuzione diritta, con leva di avviamento interna - Meccanismo a massa battente a 3 griffe

Per bulloni M24÷M56 - Attacco filettato 1/2" BSP per tubi con Ø interno 13 mm

Coppia di lavoro 1200÷2950 Nm - Coppia di serraggio max. 4200 Nm

Impulsi/min 650 - Giri/min a vuoto max. 3200

Rumorosità a vuoto 104 dB(A) - Vibrazioni a vuoto 12,3 m/s<sup>2</sup>

Esecuzione con corpo in alluminio ad alta resistenza - Peso 14,5 kg - Per impiego IN SUPERFICIE

Codice M 7433 5000	M 7433/5	Cad. €	7.728,00		1
--------------------	----------	--------	----------	--	---

Esecuzione con corpo in zama - Peso 17,8 kg - Per impiego SOTTOSUOLO

Codice M 7433 6000	M 7433/6	Cad. €	10.304,00		1
--------------------	----------	--------	-----------	--	---

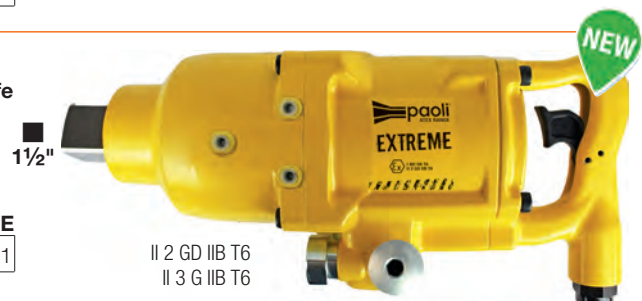

II 2 GD IIB T6  
II 3 G IIB T6

## Cricchetti pneumatici

Impugnatura ergonomica isolata termicamente per una comoda e sicura presa durante l'utilizzo  
Espulsione dell'aria posteriore attraverso l'impugnatura  
Con attacco filettato 1/4" Gas per tubi Ø interno 10 mm - **Reversibili**

**ABC** TOOLS

Attacco	1/4"	1/2"
<b>Codice</b>	<b>E 1126 9214</b>	<b>E 1126 9212</b>
<b>E 1126/92</b> Cad. €	<b>123,00</b>	<b>150,00</b>
<b>Per bulloni fino a</b>	<b>M 8</b>	<b>M 10</b>
Coppia di serraggio max. Nm	50	100
Giri/min a vuoto	230	160
Consumo aria l/sec	2,2	3,3
Rumorosità a vuoto dB(A)	86	87,2
Vibrazioni a vuoto m/s <sup>2</sup>	5	4,4
Lunghezza totale mm	180	270
Peso kg	0,6	1,2

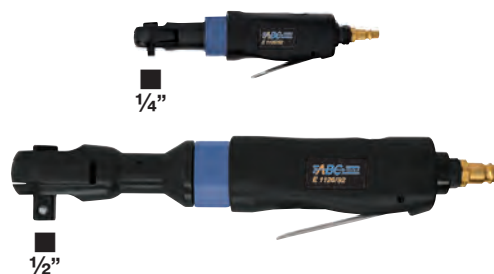

**HAZET**

**Esecuzione corta con testa con attacco** 17 mm  
**Multifunzione, con design compatto e vibrazioni ridotte**  
**Completo di 3 inserti attacco** 1/4" - 17 mm, 3/8" - 17 mm, 1/4" - 17 mm,  
Adatto per serraggi manuali fino a 70 Nm  
Attacco filettato aria 1/4" Gas per tubi con Ø interno 10 mm  
Coppia di serraggio max. 54 Nm - Giri/min a vuoto max. 400 - Consumo aria 1,4 l/sec  
Rumorosità a vuoto 93,8 dB(A) - Lunghezza totale 159 - Peso 0,5 kg

<b>Codice E 1126 9100</b>	<b>E 1126/91</b>	Cad. €	<b>239,00</b>		1
---------------------------	------------------	--------	---------------	--	---



Inserti per cricchetto E 1126/91

Attacco	1/4" -  17 mm	3/8" -  17 mm	1/4" -  17 mm
<b>Codice</b>	<b>E 1126 9111</b>	<b>E 1126 9112</b>	<b>E 1126 9113</b>
<b>E 1126/911</b> Cad. €	<b>22,50</b>	<b>22,50</b>	<b>22,50</b>



**Esecuzione con corpo in acciaio cromato**

Attacco	1/4"	1/2"
<b>Codice</b>	<b>E 1126 9714</b>	<b>E 1126 9700</b>
<b>E 1126/97</b> Cad. €	<b>166,00</b>	<b>166,00</b>
<b>Per bulloni fino</b>	<b>M 10</b>	<b>M 13</b>
Coppia di serraggio max. Nm	35	70
Giri/min a vuoto	170	160
Consumo aria l/sec	3	3
Rumorosità a vuoto dB(A)	89	95
Vibrazioni a vuoto m/s <sup>2</sup>	3,3	8,5
Lunghezza totale mm	165	270
Peso kg	0,5	1,2



**Esecuzione con collo lungo, per zone di difficile accesso**

Adatto anche per serraggi manuali con elevate forze di serraggi: fino a 40 Nm  
Attacco filettato aria 1/4" Gas per tubi con Ø interno 10 mm  
Coppia di serraggio max. 94,8 Nm - Giri/min a vuoto max. 160  
Consumo aria 1,9 l/sec - Rumorosità a vuoto 104,7 dB(A)  
Lunghezza totale 551 mm - Peso 2,1 kg

<b>Codice E 1126 9900</b>	<b>E 1126/99</b>	Cad. €	<b>313,00</b>		1
---------------------------	------------------	--------	---------------	--	---



**Mod. High Performance**

Compatto e maneggevole, ideale per impiego in officina e in spazi ristretti - **Testa in acciaio**  
Termicamente trattato e completamente chiuso per impedire la penetrazione di trucioli, sporcizia, ecc  
Con **funzione "Quiet Mode" per ridurre il livello sonoro di circa il 30%**

**Leva di avviamento girevole di 360°**

Coppia di serraggio max. 120 Nm - Giri/min a vuoto 200 - Consumo aria 1,8 l/sec  
Rumorosità a vuoto 91,2 dB(A) - Vibrazioni a vuoto 4,87 m/s<sup>2</sup>  
Lunghezza totale 285 mm - Peso 1,5 kg

<b>Codice E 1126 9823</b>	<b>E 1126/982</b>	Cad. €	<b>334,00</b>		1
---------------------------	-------------------	--------	---------------	--	---



## Smerigliatrici pneumatiche

Per impiego con mole abrasive con gambo, mole a disco, lime rotative, frese rotative, mole diamantate, spazzole in filo e lamellari, ecc.

Corpo in resina sintetica con impugnatura ergonomica isolata termicamente

Espulsione dell'aria attraverso l'impugnatura

**Pinza per gambi Ø 6 mm** - Attacco filettato 1/4" Gas per tubi con Ø interno 10 mm

**ABC** tools

Con velocità regolabile tramite rotazione della ghiera

### Tipo diritto

Giri/min a vuoto 22000 - Potenza 0,37 kW - Consumo aria 1,6 l/sec

Rumorosità a vuoto 78 dB(A) - Vibrazioni a vuoto <2,5 m/s<sup>2</sup>

Lunghezza totale 178 mm - Peso 0,6 kg

Codice E 1127 1500	<b>E 1127/15</b>	Cad. €	<b>89,00</b>		1
--------------------	------------------	--------	--------------	---	---

### Tipo angolare

Giri/min a vuoto 18000 - Potenza 0,37 kW - Consumo aria 1,6 l/sec

Rumorosità a vuoto 75 dB(A) - Vibrazioni a vuoto <2,5 m/s<sup>2</sup>

Lunghezza totale 178 mm - Peso 0,7 kg

Codice E 1127 1800	<b>E 1127/18</b>	Cad. €	<b>123,00</b>		1
--------------------	------------------	--------	---------------	---	---

### Tipo diritto a collo lungo

Giri/min a vuoto 0÷22000 - Potenza 370 W - Consumo aria 1,65 l/sec

Rumorosità a vuoto 78 dB(A) - Vibrazioni a vuoto <0,5 m/s<sup>2</sup>

Lunghezza totale 285 mm - Peso 700 g

Codice E 1127 21000	<b>E 1127/21</b>	Cad. €	<b>137,00</b>		1
---------------------	------------------	--------	---------------	---	---



E 6

**HAZET**

Con velocità regolabile tramite rotazione della ghiera (escluso E 1127/31 - E 1127/33)

### Tipo diritto

#### Esecuzione mini: lunghezza totale solo 115 mm

Giri/min a vuoto 25000 - Potenza 224W - Consumo aria 1,4 l/sec

Rumorosità a vuoto 82,4 dB(A) - Vibrazioni a vuoto 1,8 m/s<sup>2</sup> - Peso 330 g

Codice E 1127 3100	<b>E 1127/31</b>	Cad. €	<b>114,00</b>		1
--------------------	------------------	--------	---------------	---	---

Giri/min a vuoto 2000÷25000 - Potenza 224W - Consumo aria 1,2 l/sec

Rumorosità a vuoto 79 dB(A) - Vibrazioni a vuoto <0,4 m/s<sup>2</sup>

Lunghezza totale 157 mm - Peso 400 g

Codice E 1127 3200	<b>E 1127/32</b>	Cad. €	<b>149,00</b>		1
--------------------	------------------	--------	---------------	---	---

### Tipo angolare

#### Esecuzione mini: lunghezza totale solo 126 mm

Giri/min a vuoto 25000 - Potenza 224W - Consumo aria 1,4 l/sec

Rumorosità a vuoto 81,9 dB(A) - Vibrazioni a vuoto 5,1 m/s<sup>2</sup> - Peso 480 g

Codice E 1127 3300	<b>E 1127/33</b>	Cad. €	<b>159,00</b>		1
--------------------	------------------	--------	---------------	---	---

Giri/min a vuoto 2000÷20000 - Potenza 224 kW - Consumo aria 1,2 l/sec

Rumorosità a vuoto 75 dB(A) - Vibrazioni a vuoto <2,5 m/s<sup>2</sup>

Lunghezza totale 155 mm - Peso 500 g

Codice E 1127 3400	<b>E 1127/34</b>	Cad. €	<b>179,00</b>		1
--------------------	------------------	--------	---------------	---	---

### Tipo diritto a collo lungo

Giri/min a vuoto 2000÷22000 - Potenza 360 W - Consumo aria 1,6 l/sec

Rumorosità a vuoto 78 dB(A) - Vibrazioni a vuoto <0,5 m/s<sup>2</sup>

Lunghezza totale 285 mm - Peso 600 g

Codice E 1127 3700	<b>E 1127/37</b>	Cad. €	<b>202,00</b>		1
--------------------	------------------	--------	---------------	---	---

### Tipo mini completa di tubo lunghezza 1,5 m

Design sottile, **ideale per lavori di precisione e in spazi ristretti**

Completa di adattatore per l'utilizzo di accessori con gambo Ø 3 mm

Giri/min a vuoto 30000 - Consumo aria 0,7 l/sec

Rumorosità a vuoto 85,8 dB(A) - Vibrazioni a vuoto <1,8 m/s<sup>2</sup>

Utensile Ø x lunghezza **22,2 x 150 mm** - Peso 0,4 kg

Codice E 1127 4200	<b>E 1127/42</b>	Cad. €	<b>210,00</b>		1
--------------------	------------------	--------	---------------	---	---



1 m<sup>3</sup> per min = 1000 litri/min = 16.6 l/sec - Pressione di esercizio 5,9÷6,2 bar



## Smerigliatrici pneumatiche

Per impiego con mole abrasive con gambo, mole a disco, lime rotative, frese rotative, mole diamantate, spazzole in filo e lamellari, ecc.

Corpo in resina sintetica con impugnatura ergonomica isolata termicamente

Espulsione dell'aria attraverso l'impugnatura

**Pinza per gambi Ø 6 mm** - Attacco filettato 1/4" Gas per tubi con Ø interno 10 mm

**LUKAS** - Con tubo di protezione con silenziatore

### Tipo diritto a collo corto

Grandezza	1	2	3
<b>Codice</b>	<b>E 1127 5001</b>	<b>E 1127 5002</b>	<b>E 1127 5003</b>
<b>E 1127/5</b>	Cad. € <b>1.223,00</b>	<b>1.223,00</b>	<b>1.616,00</b>
Giri/min a vuoto	45000	30000	19000
Potenza kW	0,3	0,3	1
Consumo aria l/sec	8,3	7,5	13,3
Rumorosità a vuoto dB(A)	80,5	80,5	83,7
Lunghezza totale mm	175	175	215
Peso kg	0,4	0,4	1,2

### Tipo diritto a collo lungo

Giri/min a vuoto 19000 - Potenza 1 kW

Consumo aria 13,3 l/sec - Rumorosità a vuoto 83,7 dB(A)

Vibrazioni a vuoto <2,5 m/s<sup>2</sup> - Lunghezza totale 317 mm - Peso 1,5 kg

<b>Codice E 1127 6002</b>	<b>E 1127/6</b>	Cad. € <b>1.616,00</b>	 1
---------------------------	-----------------	------------------------	---



E 1127/5 gr. 1 - 2



E 1127/5 gr. 3



## LUKAS Frese rotative in metallo duro

**Dentatura a croce ZX - Secondo DIN 8033**

Velocità di rotazione 450÷800 m/min

Con elevata ed omogenea asportazione di materiale, tramite fresatura grossolana

**Con gambo cilindrico Ø 6 mm**

**Tipo a cilindro con dentatura frontale - ZYA-S**

Forma HF		2	3	5	6
<b>Codice</b>	<b>D 9536 ....</b>	<b>8002</b>	<b>8003</b>	<b>8005</b>	<b>8006</b>
<b>D 9536/8</b>	Cad. € <b>22,00</b>	<b>27,00</b>	<b>33,30</b>	<b>42,20</b>	
Ø testa x lunghezza tagliente mm		6x16	8x20	10x20	12x25
Lunghezza totale mm		58	60	60	65

Gamma completa di frese rotative → D 4 pag. 387

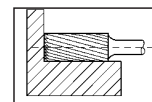

E 6

## LUKAS Mole abrasive con gambo

La velocità di rotazione massima varia a seconda della distanza tra la pinza e la parte posteriore della mola L0, a tal proposito prima di utilizzare le mole fare sempre riferimento alla tabella riportata su ogni confezione

**Forma 580 sferica KU - Qualità EKR-Standard (Corindone)**

**In confezione  indivisibile da 20 pz.**

Ø testa mm	6	8	10	13	16	20	25	32	
<b>Codice</b>	<b>D 9559 ....</b>	<b>0006</b>	<b>0008</b>	<b>0010</b>	<b>0013</b>	<b>0016</b>	<b>0020</b>	<b>0025</b>	<b>0032</b>
<b>D 9559</b>	Cad. € <b>2,90</b>	<b>3,50</b>	<b>3,40</b>	<b>3,50</b>	<b>3,65</b>	<b>4,00</b>	<b>4,95</b>	<b>5,75</b>	
Grana e durezza	60 N	60 N	60 N	46 N	46 N	36 N	36 N	30 N	

Gamma completa di mole abrasive con gambo → D 5 pag. 400



## LUKAS Spazzole rotative

**Tipo a lamelle di tela abrasiva**

Per sbavatura, rimuovere ruggine, levigatura e finitura di materiali metallici e per legni non resinosi

**Al corindone per impiego frontale e laterale**

Diametro x altezza mm	40x12	40x30	60x15	60x40	
<b>Codice</b>	<b>D 9668 ....</b>	<b>D 9668 4012</b>	<b>D 9668 4030</b>	<b>D 9668 6015</b>	<b>D 9668 6040</b>
<b>D 9668</b> - Grana 60	Cad. € <b>13,80</b>	<b>8,30</b>	<b>15,90</b>	<b>9,95</b>	
<b>Codice</b>	<b>D 9669 ....</b>	<b>4012</b>	<b>4030</b>	<b>6015</b>	<b>6040</b>
<b>D 9669</b> - Grana 80	Cad. € <b>13,80</b>	<b>8,30</b>	<b>15,90</b>	<b>9,95</b>	
<b>Codice</b>	<b>D 9670 ....</b>	<b>4012</b>	—	—	—
<b>D 9670</b> - Grana 150	Cad. € <b>13,80</b>	—	—	—	—
Vel. di rotaz. max. giri/min		12500	18000	8000	8500

Gamma completa di spazzole rotative → D 5 pag. 411



Esecuzione per impiego frontale e laterale

## Smerigliatrici pneumatiche angolari



Modelli leggeri, maneggevoli e corti, adatti per lavorare in zone di difficile accesso  
Corpo in materiale composito isolato termicamente con impugnatura ergonomica  
Leva di avviamento con bloccaggio di sicurezza  
Attacco filettato 3/8" Gas per tubi con Ø interno 10 mm



### Esecuzione dritta

Con una ghiera per selezionare la direzione di marcia ed una per regolare la velocità in continuo

Per dischi Ø max. 76 mm e foro Ø 10 mm (vedere D 9818/10)

Giri/min a vuoto 18000 - Potenza 522 W - Consumo aria 1,9 l/sec

Rumorosità a vuoto 88,7 dB(A) - Vibrazioni a vuoto 1,8 m/s<sup>2</sup>

Lunghezza totale 207 mm - Peso 900 g

Fornita con 1 disco

<b>Codice E 1128 6000</b>	<b>E 1128/6</b>	Cad. €	<b>213,00</b>	1
---------------------------	-----------------	--------	---------------	---



### Esecuzione frontale, corta lunghezza totale 129 mm

Per dischi Ø 50÷59 mm con spessore 1÷4 mm

Giri/min a vuoto 18000 - Potenza 224 W - Consumo aria 1,4 l/sec

Rumorosità a vuoto 85,8 dB(A) - Vibrazioni a vuoto 1,9 m/s<sup>2</sup>

Lunghezza totale 129 mm - Peso 530 g

<b>Codice E 1128 8000</b>	<b>E 1128/8</b>	Cad. €	<b>187,00</b>	1
---------------------------	-----------------	--------	---------------	---



### Dischi abrasivi

**LUKAS** - Modello PREMIUMFLEX

Tipo MINI per troncare acciaio inossidabile - INOX

Con foro Ø 10 mm

Ø x spessore	mm	50 x 1,0	76 x 1,0	76 x 3,0
<b>Codice</b>		<b>D 9818 1001</b>	<b>D 9818 1002</b>	<b>D 9818 1004</b>
<b>D 9818/10</b>	Cad. €	<b>1,86</b>	<b>2,16</b>	<b>2,46</b>
Vel. di rotazione max.	giri/min	30500	20100	20100
	pz.	50	50	25



E 6

Corpo in materiale composito isolato termicamente con impugnatura ergonomica

Motore ad elevata coppia ideale per ottimi risultati di smerigliatura

Con espulsione anteriore dell'aria e silenziatore - Attacco albero filettato M 14

Attacco con filettatura 3/8" Gas

Fornite senza disco

Per dischi Ø max.	mm	115	178	230
<b>Codice</b>		<b>E 1129 1115</b>	<b>E 1129 1178</b>	<b>E 1129 1230</b>
<b>E 1129/1</b>	Cad. €	<b>990,00</b>	<b>1.130,00</b>	<b>1.150,00</b>
Velocità a vuoto	giri/min	13000	8500	6500
Potenza	kW	0,55	1,1	1,1
Consumo aria	l/sec	10,8	16,7	16,7
Per tubi Ø interno	mm	10	13	13
Rumorosità a vuoto	dB(A)	83	82	82
Vibrazioni a vuoto	m/s <sup>2</sup>	3	2,6	3,6
Lunghezza totale	mm	267	307	307
Peso	kg	1,8	3,1	3,1



### LINEA INDUSTRIALE PESANTE

Corpo in metallo con impugnatura supplementare a struttura anti-vibrante e tubo di scarico dell'aria a distanza

Leva di avviamento con bloccaggio di sicurezza

Attacco filettato 3/8" Gas per tubi con Ø interno 13 mm

Potenza 1,1 kW - Attacco albero filettato 3/8" - Consumo aria 18 l/sec

Lunghezza totale 446 mm - Peso 4,2 kg

Fornite senza disco

Per dischi Ø max.	mm	180	230
<b>Codice</b>		<b>E 1129 2180</b>	<b>E 1129 2230</b>
<b>E 1129/2*</b>	Cad. €	<b>2.000,00</b>	<b>2.000,00</b>
Velocità a vuoto	giri/min	7500	6000
Rumorosità a vuoto	dB(A)	91,7	85,9
Vibrazioni a vuoto	m/s <sup>2</sup>	2,0	1,8



\* articolo in esaurimento

1 m<sup>3</sup> per min = 1000 litri/min = 16.6 l/sec - Pressione di esercizio 5,9÷6,2 bar

## ABC TOOLS Scalpellatore pneumatico

Per lavorazioni su lamiera, muratura, calcestruzzo, muri in genere, estrazione di bulloni, ecc.  
 Di peso ridotto, ideale per lavori prolungati con minimo sforzo  
 Regolazione della potenza tramite interruttore  
 Impugnatura ergonomica antiscivolo isolata termicamente  
 Espulsione dell'aria anteriore  
 Attacco filettato 1/4" Gas per tubi con Ø interno 10 mm  
**Attacco utensile**  **10 mm**  
 Impulsi/min 3000 - Consumo aria 4 l/sec  
 Corsa del pistone 67 mm  
 Rumorosità a vuoto 103 dB(A) - Vibrazioni a vuoto 15,1 m/s<sup>2</sup> - Peso (scalpellatore) 1,5 kg

<b>Codice E 1130 1000</b>	<b>E 1130/1</b>	Cad. €	<b>71,00</b>		1
---------------------------	-----------------	--------	--------------	---	---





**Assortimento** in cassetta di resina sintetica composto da:

- 1 scalpellatore pneumatico E 1130/1
- 1 scalpello piatto E 1131/1
- 1 scalpello a punta tonda E 1131/2
- 1 scalpello con punta per tagliare lamiera E 1131/4
- 1 scalpello inclinato, ad unghia E 1131/5
- 1 scalpello per demolizione E 1131/6

<b>Codice E 1130 2000</b>	<b>E 1130/2</b>	Cad. €	<b>143,00</b>		1
---------------------------	-----------------	--------	---------------	---	---

**Scalpellatori per scalpellatore pneumatico E 1130/1**

**Attacco**  10x45 mm - Lunghezza totale 175 mm  
**E 1131/1 - Piatto** - Larghezza taglio 20 mm  
**E 1131/2 - A punta tonda**  
**E 1131/4 - Con punta per tagliare lamiera**  
**E 1131/5 - Inclinato, ad unghia** - Larghezza taglio 20 mm  
**E 1131/6 - Per demolizione**

<b>Codice E 1131 1000</b>	<b>E 1131/1</b>	Cad. €	<b>8,25</b>		1
<b>Codice E 1131 2000</b>	<b>E 1131/2</b>	Cad. €	<b>7,85</b>		1
<b>Codice E 1131 4000</b>	<b>E 1131/4</b>	Cad. €	<b>7,35</b>		1
<b>Codice E 1131 5000</b>	<b>E 1131/5</b>	Cad. €	<b>7,35</b>		1
<b>Codice E 1131 6000</b>	<b>E 1131/6</b>	Cad. €	<b>8,15</b>		1

**Scalpellatori per martelli scalpellatori elettrici** → B 8 pag. 247



## Scrostratori pneumatici

Per la rapida asportazione di ruggine, vernice, residui di saldatura, calce, malta su macchine per l'edilizia; su superfici di qualsiasi forma, ove con altri mezzi sarebbe impossibile l'intervento  
 Espulsione dell'aria anteriore - Attacco filettato 1/4" Gas

**Tipo con impugnatura diritta**

**Completo di 12 aghi E 1133/6**

Colpi/min 3800 - Diametro pistone 18 mm - Consumo aria 1,4 l/sec  
 Rumorosità a vuoto max. 97,4 dB(A) - Vibrazioni a vuoto max. 3,9 m/s<sup>2</sup>  
 Lunghezza totale con aghi 343 mm - Peso 1,6 kg

<b>Codice E 1133 1000</b>	<b>E 1133/1</b>	Cad. €	<b>777,00</b>		1
---------------------------	-----------------	--------	---------------	---	---



**Impugnatura a pistola** isolata termicamente

Con **19 aghi E 1133/4 Ø 3 mm**

Colpi/min 3200 - Diametro pistone 23,5 mm  
 Consumo aria 2,8 l/sec  
 Rumorosità a vuoto max. 97 dB(A) - Vibrazioni a vuoto max. 8,7 m/s<sup>2</sup>  
 Lunghezza totale con aghi 330 mm - Peso 3 kg

<b>Codice E 1133 3000</b>	<b>E 1133/3</b>	Cad. €	<b>419,00</b>		1
---------------------------	-----------------	--------	---------------	---	---



**Aghi in acciaio al carbonio per scrostratori pneumatici - Ø 3 mm - Lunghezza 178 mm**

Numero aghi	12	19	28
<b>Codice</b>	—	<b>E 1133 4019</b>	<b>E 1133 4028</b>
<b>E 1133/4 - Cilindrico</b> La cf. €	—	<b>31,20</b>	<b>43,60</b>
<b>Codice</b>	<b>E 1133 6012</b>	<b>E 1133 6019</b>	<b>E 1133 6028</b>
<b>E 1133/6 - A scalpello</b> La cf. €	<b>26,90</b>	<b>42,60</b>	<b>63,00</b>
Per scrostratore	E 1133/1	E 1133/3	—

E 1133/6 articolo in esaurimento



E 1133/4



E 1133/6



1 m<sup>3</sup> per min = 1000 litri/min = 16.6 l/sec - Pressione di esercizio 5,9÷6,2 bar

## HAZET Sega a gattuccio

Per il taglio di **lamiere di acciaio fino allo spessore di 3 mm e di alluminio fino a 4 mm**

Ideale per tagli a raggio corto

Elevata potenza con riduzione di peso, consumo di aria, rumore e vibrazioni

Con **guida lama regolabile in altezza**

Direzione dell'espulsione dell'aria regolabile

Attacco filettato 1/4" Gas per tubi con Ø 10 mm

**Corsa 10 mm** - Oscillazioni/min 9500 - Consumo aria 1,6 l/min

Rumorosità a vuoto 86,7 db(A) - Vibrazioni a vuoto 6,13 m/s<sup>2</sup>

Fornita con 3 lame bimetalliche a 18, 24 e 32 denti per pollice, 1 lama per seghetti alternativi a 18 denti, 5 lime, 1 chiave a bussola con esagono interno (nell'impugnatura)

Lunghezza totale 160 mm - Peso 400 g

Codice E 1135 1000	E 1135/1	Cad. €	288,00		1
--------------------	----------	--------	--------	--	---

Lame per seghe alternative a gattuccio → D 2 pag. 368

Lame per seghetti pneumatici → D 2 pag. 370



E 6

## ABC TOOLS Soffiatori ad aria compressa

Erogazione dell'aria progressiva mediante pressione sulla leva

Tipo "mouse"

Corpo in resina sintetica rinforzata, maneggevole e ergonomico

Erogazione dell'aria progressiva mediante pressione sulla leva

Con **silenziatore incorporato 75,1 dB a 6 bar**

Pressione di utilizzo **0,35 ÷ 0,6 MPa (3,5 ÷ 6 bar)**

Attacco filettato 1/4" BSP (Gas)

Lunghezza totale 130 mm - Peso 110 g

Codice E 1138 1100	E 1138/11	Cad. €	14,50		1
--------------------	-----------	--------	-------	--	---

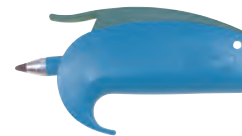

Tipo con corpo in alluminio

Prodotti testati secondo il metodo di prova del livello sonoro previsto dalla norma ISO 3744 per la sicurezza delle emissioni acustiche

Erogazione dell'aria progressiva mediante pressione sulla leva

Con dado filettato per l'innesto del tubo

Attacco filettato 1/4" BSP (Gas) con attacco rapido unificato

Lunghezza totale 100 mm - Peso 0,2 kg

**E 1138/3 - ABC TOOLS - Esecuzione professionale**

Codice E 1138 2000*	E 1138/2	Cad. €	5,60		1
---------------------	----------	--------	------	--	---

Codice E 1138 3000	E 1138/3	Cad. €	7,60		1
--------------------	----------	--------	------	--	---

\* articolo non ABC TOOLS

Esecuzione con canna lunghezza 300 mm

Codice E 1138 4000	E 1138/4	Cad. €	8,10		1
--------------------	----------	--------	------	--	---



Tipo con corpo in resina sintetica rinforzata

Particolarmente adatte per impiego prolungato

Con canna in acciaio inossidabile

Esecuzione senza silenziatore

Pressione di utilizzo **0,35 ÷ 0,6 MPa (3,5 ÷ 6 bar)**

Attacco filettato 1/4" BSP (Gas)

Lunghezza totale 250 mm - Peso 0,1 kg

Codice E 1138 2100	E 1138/21	Cad. €	11,20		1
--------------------	-----------	--------	-------	--	---

Esecuzione con silenziatore incorporato 75,1 dB a 6 bar

Pressione di utilizzo **0,35 ÷ 0,6 MPa (3,5 ÷ 6 bar)**

Attacco filettato 1/4" BSP (Gas)

Lunghezza totale 240 mm - Peso 0,1 kg

Codice E 1138 2200	E 1138/22	Cad. €	17,90		1
--------------------	-----------	--------	-------	--	---

Esecuzione completa di tubo flessibile spiralato in poliuretano lunghezza 4 m dotato di raccordo con filettatura Gas 1/4" con Ø interno 5 mm e Ø esterno 8 mm

Pressione di utilizzo 0,35 ÷ 0,6 MPa (3,5 ÷ 6 bar)

**E 1138/25** - Con soffiatore E 1138/21

**E 1138/26** - Con soffiatore E 1138/22 con silenziatore incorporato

Codice E 1138 2500	E 1138/25	Cad. €	37,50		1
--------------------	-----------	--------	-------	--	---

Codice E 1138 2600	E 1138/26	Cad. €	44,20		1
--------------------	-----------	--------	-------	--	---



1 m<sup>3</sup> per min = 1000 litri/min = 16.6 l/sec - Pressione di esercizio 5,9÷6,2 bar

## HAZET Soffiatori ad aria compressa

Particolarmente adatte per la pulizia e la rimozione di trucioli in zone di difficile accesso  
Attacco filettato 1/4" BSP (Gas) con boccole in ottone e giunto rapido maschio in dotazione  
Erogazione dell'aria progressiva mediante pressione sulla leva

### Tipo con pistola ad alte prestazioni

Corpo in materiale plastico ad alta resistenza agli urti  
Impugnatura ergonomica con dorso sagomato antiscivolo ideale per non affaticare la mano  
Guarnizioni e O-ring in nitrile  
Leva con ampia zona di contatto che permette un migliore dosaggio dell'aria  
Con foro e gancio per appendere

#### Esecuzione con canna in acciaio anodizzato lunghezza 300 mm

Pressione max 16 bar - Pressione di lavoro 6 bar  
Rumorosità in utilizzo 84 db(A) - Consumo aria max. 4,8 l/sec  
Lunghezza totale 420 mm - Peso 190 g

Codice E 1139 4100	E 1139/41	Cad. €	36,20		1
--------------------	-----------	--------	-------	--	---



#### Esecuzione con silenziatore incorporato: 78 db(A) a 8 bar

Pressione max 12 bar - Pressione di lavoro 6 bar  
Rumorosità in utilizzo 78 db(A) - Consumo aria max. 4 l/sec  
Canna lunghezza 100 mm  
Lunghezza totale 255 mm - Peso 150 g

Codice E 1139 4400	E 1139/44	Cad. €	36,20		1
--------------------	-----------	--------	-------	--	---



#### Esecuzione con ugello effetto Venturi: ugello dotato di una rastremazione del foro interno che fa aumentare del 100% la velocità di fuoriuscita dell'aria mantenendo una distribuzione uniforme

Pressione max 16 bar - Pressione di lavoro 6 bar  
Rumorosità in utilizzo 85,4 db(A) - Consumo aria max. 3,9 l/sec  
Lunghezza totale 265 mm - Peso 165 g

Codice E 1139 4600	E 1139/46	Cad. €	36,20		1
--------------------	-----------	--------	-------	--	---



#### Paraspruzzi per soffiatori E 1138/21 ÷ E 1139/3

In materiale plastico trasparente, Ø 100 mm  
Adatto per proteggere l'operatore da parti solide o liquide durante l'impiego dei soffiatori  
Con fissaggio ad incastro sulla canna

Codice E 1139 9000	E 1139/9	Cad. €	3,50		1
--------------------	----------	--------	------	--	---



## Strumento per controllo pressione dei pneumatici

### Manometri con protezione in gomma antiurto

Impugnatura con levetta e pulsante per lo scarico, per impiego con una sola mano  
Tubo flessibile lunghezza 400 mm completo di testina per gonfiaggio  
Impugnatura con gancio integrato per appendere lo strumento  
Manometro Ø 63 mm, con scala 0÷12 bar - Attacco filettato 1/4" Gas

#### Tipo analogico

Pressione max. 8 bar - Divisione 0,1 bar

E 1139/94 -

E 1139/95 -

Codice E 1139 9400	E 1139/94	Cad. €	22,60		1
--------------------	-----------	--------	-------	--	---

Codice E 1139 9500	E 1139/95	Cad. €	44,90		1
--------------------	-----------	--------	-------	--	---



#### Tipo digitale

Display con illuminazione blu per una lettura del valore anche in condizioni di scarsa visibilità

Unità di misura commutabile: bar / PSI / kg/cm<sup>2</sup>

Con pulsante per lo scarico dell'aria

Pressione max. 12 bar - Divisione 0,01 bar

Codice E 1139 9800	E 1139/98	Cad. €	109,00		1
--------------------	-----------	--------	--------	--	---



#### Testina di gonfiaggio con attacco rapido

Serraggio semplice tramite il semplice scorrimento della bussola  
Con innesto per tubi con Ø interno 6 mm e 2 griffe di tenuta

Codice E 1139 9900	E 1139/99	Cad. €	4,60		1
--------------------	-----------	--------	------	--	---



1 m<sup>3</sup> per min = 1000 litri/min = 16.6 l/sec - Pressione di esercizio 5,9÷6,2 bar

## EJN Attacchi rapidi femmina con valvola

### Esecuzione industriale di alta qualità ad elevata portata di flusso

Adatti per numerose applicazioni, sono resistenti, duraturi, di rapido e semplice collegamento  
Corpo in ottone nichelato - Ghiera di bloccaggio in acciaio temperato e nichelato  
Valvola in ottone, guarnizioni in Nitrile (resina sintetica) - Molle e sfere di bloccaggio in acciaio inossidabile  
Compatibili con la maggior parte degli attacchi e dei giunti distribuiti sul territorio nazionale

#### Tipo STANDARD

Diametro nominale 7,6 mm (5/16") - Flusso aria 2100 l/min  
Pressione max. di esercizio 16 bar (230 PSI) - Pressione min. di scoppio 140 bar (2030 PSI)  
Temperatura di utilizzo -20°C ÷ +100°C

#### Esecuzione con innesto per tubi armati - 10 pz.

Per tubi Ø interno	mm	8
<b>Codice</b>		<b>E 1140 1008</b>
<b>E 1140/1*</b>	Cad. €	<b>28,10</b>
Dimensioni A x Ø B x C	mm	69,5x23,4x19

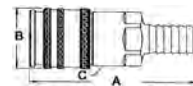

#### Esecuzione con attacco filettato maschio (BSPT conica) - 10 pz.

Attacco filettato	Gas	1/4"	3/8"
<b>Codice</b>		<b>E 1140 2014</b>	<b>E 1140 2038</b>
<b>E 1140/2*</b>	Cad. €	<b>26,60</b>	<b>26,60</b>
Dimensioni A x Ø B x C	mm	63x23,4x20	61x23,4x20

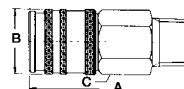

\* articolo in esaurimento

#### Esecuzione con attacco filettato femmina (BSP cilindrica) - 10 pz.

Attacco filettato	Gas	1/4"	3/8"	1/2"
<b>Codice</b>		<b>E 1140 3014</b>	<b>E 1140 3038</b>	<b>E 1140 3012</b>
<b>E 1140/3</b>	Cad. €	<b>26,70</b>	<b>26,70</b>	<b>27,50</b>
Dimensioni A x Ø B x C	mm	60x23,4x20	60x23,4x20	59,5x28,9x25

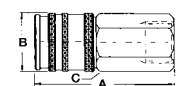

#### Esecuzione per tubi poliuretanic con spessore maggiorato in poliuretano

NON adatti per tubi tipo «Rilsan»

#### Con attacco conico e dado di bloccaggio - 10 pz.

Per tubi Ø interno	mm	6,5	8	11
<b>Codice</b>		<b>E 1140 4065</b>	<b>E 1140 4008</b>	<b>E 1140 4011</b>
<b>E 1140/4</b>	Cad. €	<b>33,50</b>	<b>34,20</b>	<b>37,50</b>
Per tubi Ø esterno	mm	10	12	16
Dimensioni A x Ø B x C	mm	64x23,4x20/16	68,1x23,4x20/19	68,1x27,7x24

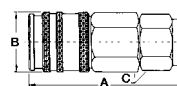

#### Tipo di sicurezza - Secondo ISO 4414 e EN 983

Con scollegamento in due fasi adatto per scaricare gli attacchi, ridurre il livello di rumorosità ed eliminare il pericolo di infortuni causati da pericolosi disinnesti improvvisi

Diametro nominale 7,6 mm (5/16") - Flusso aria 2250 l/min  
Pressione max. di esercizio 16 bar (230 PSI) - Pressione min. di scoppio 140 bar (2030 PSI)  
Temperatura di utilizzo -20°C ÷ +100°C

#### Tipo di sicurezza - Secondo ISO 4414 e EN 983

#### Esecuzione con innesto per tubi armati - 10 pz.

Tubi con Ø interno	mm	6	8	10	13
<b>Codice</b>		<b>E 1140 1106</b>	<b>E 1140 1108</b>	<b>E 1140 1110</b>	<b>E 1140 1113</b>
<b>E 1140/11</b>	Cad. €	<b>33,10</b>	<b>33,10</b>	<b>33,10</b>	<b>34,00</b>
Dimensioni A x Ø B x C	mm	76x28x20	76x28x20	76x28x20	76x28x20



#### Esecuzione con attacco filettato maschio (BSPT conica) - 10 pz.

Attacco filettato	Gas	1/4"	3/8"	1/2"
<b>Codice</b>		<b>E 1140 2214</b>	<b>E 1140 2238</b>	<b>E 1140 2212</b>
<b>E 1140/22</b>	Cad. €	<b>33,10</b>	<b>33,10</b>	<b>34,00</b>
Dimensioni A x Ø B x C	mm	70x28x20	68x28x20	62,5x28x22

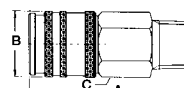

#### Esecuzione con attacco filettato femmina (BSP cilindrica) - 10 pz.

Attacco filettato	Gas	1/4"	3/8"	1/2"
<b>Codice</b>		<b>E 1140 3314</b>	<b>E 1140 3338</b>	<b>E 1140 3312</b>
<b>E 1140/33</b>	Cad. €	<b>33,10</b>	<b>33,10</b>	<b>34,00</b>
Dimensioni A x Ø B x C	mm	67x28x20	67x28x20	66,5x28x25

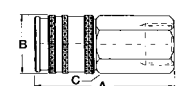

#### Esecuzione per tubi poliuretanic con spessore maggiorato in poliuretano

NON adatti per tubi tipo «Rilsan»

#### Con attacco conico e dado di bloccaggio - 10 pz.

Per tubi Ø interno	mm	6,5	8	11
<b>Codice</b>		<b>E 1140 4465</b>	<b>E 1140 4408</b>	<b>E 1140 4411</b>
<b>E 1140/44</b>	Cad. €	<b>38,00</b>	<b>38,00</b>	<b>41,30</b>
Per tubi Ø esterno	mm	10	12	16
Dimensioni A x Ø B x C	mm	70x28x25	70x28x25	70x28x25

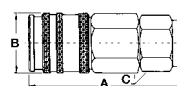
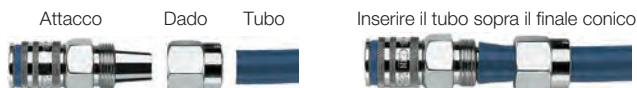

LEGENDA: BSP = Filettatura cilindrica per tubi British Standard - BSPT = Filettatura conica per tubi British Standard - NPT = Filettatura gas conica per tubi

## Giunti rapidi maschio

In acciaio temperato e nichelato

Per l'impiego su attacchi rapidi con valvola E 1140/1 ÷ E 1140/3 ed E 1140/11 ÷ E 1140/33



Tipo con innesto per tubi - 10 pz.

Per tubi Ø interno	mm	6	8	10	13
<b>Codice</b>		<b>E 1140 5006</b>	<b>E 1140 5008</b>	<b>E 1140 5010</b>	<b>E 1140 5013</b>
<b>E 1140/5</b>	Cad. €	<b>5,50</b>	<b>5,50</b>	<b>5,50</b>	<b>6,15</b>
Dimensioni A x B	mm	41,5x13	44,5x13	44,5x14	44,5x17

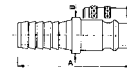

Tipo con attacco filettato maschio (BSPT conica)

Con rivestimento TEFLON - 10 pz.

Attacco filettato	Gas	1/4"	3/8"	1/2"
<b>Codice</b>		<b>E 1140 6014</b>	<b>E 1140 6038</b>	<b>E 1140 6012</b>
<b>E 1140/6</b>	Cad. €	<b>5,50</b>	<b>6,15</b>	<b>10,10</b>
Dimensioni A x B x C	mm	38,5x16,2x14	40,5x19,6x17	47x25,4x22

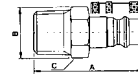

Tipo con attacco filettato maschio (NPT conica)

Con rivestimento TEFLON - 10 pz.

Attacco filettato	Gas	1/4"	3/8"	1/2"
<b>Codice</b>		<b>E 1140 7014</b>	<b>E 1140 7038</b>	<b>E 1140 7012</b>
<b>E 1140/7</b>	Cad. €	<b>4,90</b>	<b>7,15</b>	<b>13,50</b>
Dimensioni A x B x C	mm	38,5x16,2x14	40,5x19,6x17	47x25,4x22



Tipo con attacco filettato femmina - 10 pz.

Attacco filettato	Gas	1/4"	1/2"
<b>Codice</b>		<b>E 1140 8014</b>	<b>E 1140 8012</b>
<b>E 1140/8</b>	Cad. €	<b>6,15</b>	<b>13,10</b>
Dimensioni A x B x C	mm	36x19,6x11	41,5x31,2x15

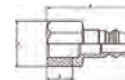

Tipo per tubi poliuretanic con spessore maggiorato

Con attacco conico e dado di bloccaggio

NON adatti per tubi tipo «Rilsan» - 10 pz.

Per tubi Ø interno	mm	6,5	8	11
<b>Codice</b>		<b>E 1140 9065</b>	<b>E 1140 9008</b>	<b>E 1140 9011</b>
<b>E 1140/9</b>	Cad. €	<b>13,10</b>	<b>15,10</b>	<b>22,40</b>
Per tubi Ø esterno	mm	10,5	12	16
Dimensioni A x B x C	mm	44,3x18,5x16	46,3x21,9x19	55,5x27,7x24

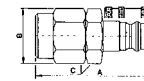

LEGENDA: BSP = Filettatura cilindrica per tubi British Standard - BSPT = Filettatura conica per tubi British Standard - NPT = Filettatura gas conica per tubi

## Giunti maschio

In ottone nichelato

Con attacco filettato maschio e attacco portagomma

Attacco filettato	Gas	1/8"	1/8"	1/4"	1/4"	1/4"	3/8"
<b>Codice</b>	<b>E 1140 ...</b>	<b>5101</b>	<b>5102</b>	<b>5103</b>	<b>5104</b>	<b>5105</b>	<b>5106</b>
<b>E 1140/51</b>	Cad. €	<b>0,81</b>	<b>0,81</b>	<b>0,92</b>	<b>0,96</b>	<b>0,96</b>	<b>1,19</b>
Per tubi Ø interno	mm	6	8	6	8	10	10
Lunghezza totale	mm	29,5	29,5	31	33	33	34,5
Esagono	mm	12	12	14	14	14	17
Attacco filettato	Gas	3/8"	1/2"	1/2"	1/2"	1/2"	
<b>Codice</b>	<b>E 1140 ...</b>	<b>5107</b>	<b>5108</b>	<b>5109</b>	<b>5110</b>	<b>5111</b>	
<b>E 1140/51</b>	Cad. €	<b>1,30</b>	<b>2,02</b>	<b>2,13</b>	<b>2,13</b>	<b>2,25</b>	
Per tubi Ø interno	mm	12	10	12	14	16	
Lunghezza totale	mm	34,5	36,5	39,5	39,5	39,5	
Esagono	mm	17	22	22	22	22	



## Giunti rapidi maschio

In acciaio - Per l'impiego su attacchi rapidi E 1140/61 ÷ E 1140/68

Con attacco filettato maschio

Attacco filettato	Gas	1/4"	3/8"	1/2"
<b>Codice</b>		<b>E 1140 5414</b>	<b>E 1140 5438</b>	<b>E 1140 5412</b>
<b>E 1140/54</b>	Cad. €	<b>1,00</b>	<b>1,26</b>	<b>2,13</b>



Per tubi poliuretanic

Per tubi Ø interno	mm	6	8
<b>Codice</b>		<b>E 1140 5706</b>	<b>E 1140 5708</b>
<b>E 1140/57</b>	Cad. €	<b>2,02</b>	<b>2,21</b>
Per tubi Ø esterno	mm	14	17



## Attacchi rapidi femmina

In ottone nichelato - Ghiera di bloccaggio in acciaio temperato e nichelato

Adatti per numerose applicazioni, sono resistenti, duraturi, di rapido e semplice collegamento

Compatibili con la maggior parte degli attacchi e dei giunti distribuiti sul territorio nazionale

Diametro nominale 7,6 mm (5/16")

Flusso aria 2000 l/min - Pressione max. di esercizio 12 bar

Con innesto per tubi

Per tubi Ø interno	mm	6	8	10
Codice		E 1140 6106	E 1140 6108	E 1140 6110
E 1140/61	Cad. €	5,15	5,15	5,30

Con innesto per tubi spiralati

Per tubi Ø interno	mm	6	8
Codice		E 1140 6406	E 1140 6408
E 1140/64	Cad. €	6,35	6,55
Per tubi Ø esterno	mm	8	10

E 1140/66 - Con attacco filettato maschio

E 1140/68 - Con attacco filettato femmina

Attacco filettato	Gas	1/4"	3/8"	1/2"*
Codice		E 1140 6614	E 1140 6638	E 1140 6612
E 1140/66	Cad. €	5,00	5,00	5,90
Codice		E 1140 6814	E 1140 6838	E 1140 6812
E 1140/68	Cad. €	5,15	5,15	7,20

\* corpo in acciaio

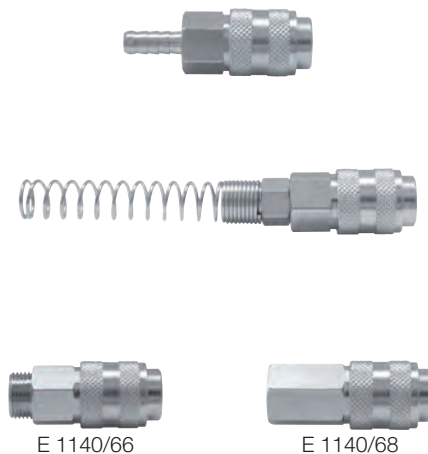

E 7

## Raccordi portatubi

In acciaio

Tipo per tubi Ø interno 6 mm / esterno 14 mm

E 1140/71 - Con attacco filettato maschio

E 1140/76 - Con attacco filettato femmina

attacco filettato	Gas	1/4"	3/8"
Codice		E 1140 7114	E 1140 7138
E 1140/71	Cad. €	2,17	2,85
Codice		E 1140 7614	E 1140 7638
E 1140/76	Cad. €	2,17	2,85

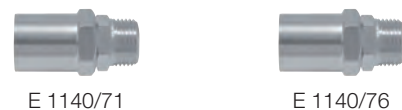

Tipo per tubi Ø interno 8 mm / esterno 17 mm

E 1140/73 - Con attacco filettato maschio

E 1140/78 - Con attacco filettato femmina

Attacco filettato	Gas	1/4"	3/8"
Codice		E 1140 7314	E 1140 7338
E 1140/73	Cad. €	2,36	2,96
Codice		E 1140 7814	E 1140 7838
E 1140/78	Cad. €	2,36	2,96



Serrafiletti sigillante → K 8 pag. 718

## Tubi per aria compressa

Tipo spiralato in polietilene

Vengono forniti con rubinetto universale e innesto CE - Pressione di esercizio 10 bar

Ø interno / esterno	mm	6 / 8	8 / 10
Codice		E 1141 1006	—
E 1141/1 - 3,5 m	Cad. €	19,20	—
Codice		E 1141 2006	E 1141 2008
E 1141/2 - 7,5 m	Cad. €	24,30	27,70

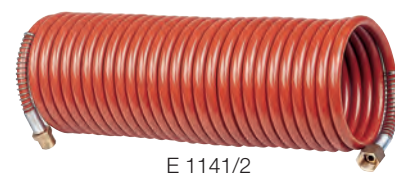

Tipo in poliuretano flessibile spiralato - Qualità industriale

Di lunga durata, alta tenacità e tenuta, resistenti alle abrasioni da trascinamento e agli olii

Velocità di flusso elevata grazie alla mancanza di restringimenti e imperfezioni



Diametro interno del tubo 10 mm

Con snodo flessibile a 360°

Pressione di esercizio: 10 bar - Pressione di scoppio 60 bar secondo DIN

Lunghezza del tubo 7,6 m

Lunghezza di lavoro dal 50% all'80% della lunghezza del tubo

Completo di 1 attacco rapido con valvola e 1 senza valvola

Codice E 1141 7010	E 1141/7	74,50	1
--------------------	----------	-------	---





## Tubi per aria compressa

### Tipo in poliuretano flessibile spiralato - Qualità industriale

Di lunga durata, alta tenacità e tenuta, resistenti alle abrasioni da trascinamento e agli olii  
Velocità di flusso elevata grazie alla mancanza di restringimenti e imperfezioni

Con due estremità diritte per consentire un uso più agevole

Lunghezza di lavoro 8 m (steso) - Tubo chiuso 1,3 m

**E 1141/3 - Con 1 attacco rapido con valvola** di qualità E 1140/4 gr. 6,5 ad una estremità e di **1 giunto rapido senza valvola** E 1140/9 gr. 6,5 all'altra estremità

**E 1141/4 - Senza attacco e giunto**

Ø interno / esterno	mm	6,5 / 10	8 / 12	11 / 16
<b>Codice</b>		<b>E 1141 3065</b>	<b>E 1141 3008</b>	<b>E 1141 3010</b>
<b>E 1141/3</b>	Cad. €	<b>58,00</b>	<b>70,00</b>	<b>111,00</b>
<b>Codice</b>		<b>E 1141 4065</b>	<b>E 1141 4008</b>	<b>E 1141 4010</b>
<b>E 1141/4</b>	Cad. €	<b>47,00</b>	<b>58,00</b>	<b>86,50</b>
Pressione di esercizio	bar	10	10	10
Diametro spirale	mm	52	65	108

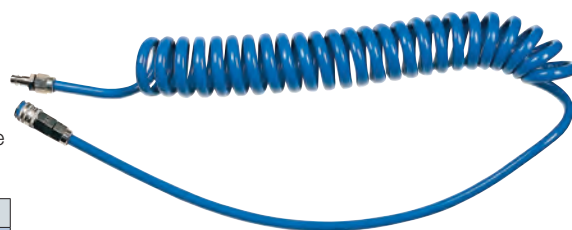

E 1141/3 - Completo di attacchi

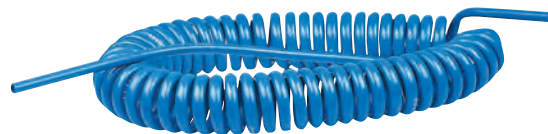

E 1141/4 - Senza attacchi



### Tipo in poliuretano flessibile diritto

#### Completi di attacchi di sicurezza ISO 4414 - EN 983

Di lunga durata, alta tenacità e tenuta, resistenti alle abrasioni da trascinamento e agli olii  
Velocità di flusso elevata grazie alla mancanza di restringimenti e imperfezioni

Lunghezza del tubo 10 m - Pressione di esercizio: max. 10 bar

**E 1141/82 - Ad alta visibilità**, ideale per prevenire incidenti ed infortuni

Ø interno / esterno	mm	6,5 / 10	8 / 12
<b>Codice</b>		<b>E 1141 8065</b>	<b>E 1141 8008</b>
<b>E 1141/8</b>	Cad. €	<b>110,00</b>	<b>133,00</b>
<b>Codice</b>		—	<b>E 1141 8208</b>
<b>E 1141/82</b>	Cad. €	—	<b>139,00</b>



E 1141/8

E 1141/82 - Ad alta visibilità

### TRICOFLEX

#### Tipo multiuso - Mod. TCF

#### Struttura a triplo strato: in PVC trasparente flessibile (internamente e esternamente) e rinforzo magliato in fibra di poliestere

Ad alta resistenza alla pressione e alle deformazioni alle basse pressioni

Compatibile con alcuni acidi e alcali, resistente ai raggi UV

Pressione di esercizio 13 bar - Pressione di scoppio 40 bar

In rotoli da 50 m indivisibili

Diametro interno	mm	6,3	8	10	12,5
<b>Codice</b>		<b>E 1142 1063</b>	<b>E 1142 1008</b>	<b>E 1142 1010</b>	<b>E 1142 1125</b>
<b>E 1142/1</b>	Al metro €	<b>1,05</b>	<b>1,21</b>	<b>1,44</b>	<b>1,98</b>
Diametro esterno	mm	11	13	15	18

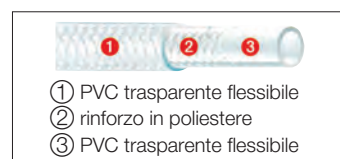

- ① PVC trasparente flessibile
- ② rinforzo in poliestere
- ③ PVC trasparente flessibile



#### Tipo per aria compressa - Mod. SUPER NOBELAIR® SOFT

#### Struttura a triplo strato: in PVC extra-flessibile (nero internamente e blu esternamente) e rinforzo magliato ad alta resistenza in poliestere

La struttura in PVC elimina il rischio di rotture, lo rende altamente flessibile anche alle basse temperature e ne prolunga la durata

Pressione di esercizio 15 bar - Pressione di scoppio 60 bar

In rotoli da 25 m indivisibili

Diametro interno	mm	6,3	8	10
<b>Codice</b>		<b>E 1142 2063</b>	<b>E 1142 2008</b>	<b>E 1142 2010</b>
<b>E 1142/2</b>	Al metro €	<b>1,32</b>	<b>1,48</b>	<b>1,87</b>
Diametro esterno	mm	11	13	15,5



- ① PVC blu extra-flessibile
- ② rinforzo in poliestere
- ③ PVC nero extra-flessibile



### Tipo in poliuretano flessibile magliato - Qualità industriale

**E 1142/4 - Ad alta visibilità**, ideale per prevenire incidenti ed infortuni

Diametro interno	mm	6,5	8	11
<b>Codice</b>		<b>E 1142 3065</b>	<b>E 1142 3008</b>	<b>E 1142 3011</b>
<b>E 1142/3</b>	Al metro €	<b>5,95</b>	<b>8,15</b>	<b>16,30</b>
<b>Codice</b>		—	<b>E 1142 4008</b>	—
<b>E 1142/4</b>	Al metro €	—	<b>8,40</b>	—
In rotoli da	m	<b>100</b>	<b>100</b>	<b>50</b>
Diametro esterno	mm	10	12	16
Pressione di esercizio max.	bar	16	16	16

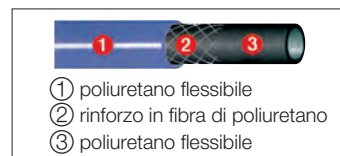

- ① poliuretano flessibile
- ② rinforzo in fibra di poliuretano
- ③ poliuretano flessibile



E 1142/3



E 1142/4 - Ad alta visibilità

Tagliatubi per tubi flessibili di plastica → B 7 pag. 229

Fascette stringitubo a nastro imbutito → L 7 pag. 796



## Avvolgitori per tubi di aria compressa

**ABC** TOOLS

Telaio in tubo di acciaio zincato lucido - Bobina in materiale plastico resistente alla rottura  
**Completo di tubo in tessuto di qualità**, ad elevata tenacità e resistente agli olii, con attacchi rapidi in metallo

Attacco assiale per lo svolgimento ed il riavvolgimento del tubo anche durante l'impiego

L'aria compressa passa attraverso il tubo di acciaio che serve anche da supporto per appendere al muro

**Tubo lunghezza 20 m - Ø interno 9 mm - Ø esterno 15 mm - Pressione di esercizio 15 bar**

Codice E 1143 2000 **E 1143/2** Cad. € **120,00**  1

IP  
44

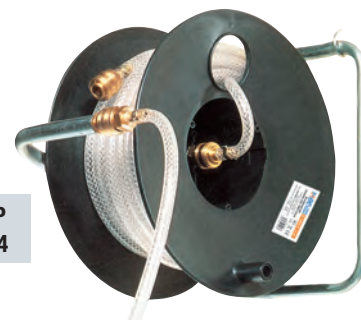

**TRICOFLEX**

Supporto in polipropilene resistente alla rottura

**Con meccanismo a molla in acciaio e guida tubo** per srotolare e bloccare il tubo alla lunghezza desiderata e di riavvolgerlo velocemente senza creare grovigli e nodi

Completo di **staffa orientabile a 180°**, per raggiungere qualsiasi zona di lavoro

**Tipo completo di tubo lunghezza 10 m mod. SUPER NOBELAIR® SOFT**, con Ø interno 8 mm e tubo per il collegamento al rubinetto lunghezza 1,5 m

Pressione di esercizio 10 bar - Pressione di scoppio 40 bar - Con attacco in ottone 1/4" BSP

Dimensioni del supporto LxPxh 420x170x335 mm - Peso (tubo compreso) 4 kg

Codice E 1143 5000 **E 1143/5** Cad. € **386,20**  1

**Tipo completo di tubo lunghezza 20 m mod. TECHNOBEL® PU**, con Ø interno 9,5 mm e tubo per il collegamento al rubinetto lunghezza 2 m

**Tubo con struttura a quattro strati:** esternamente in PVC nero extra-flessibile resistente agli idrocarburi, rinforzo magliato in fibra di poliestere ed interno in PVC e poliuretano trasparente Ad alta resistenza agli olii, idrocarburi e a numerosi solventi

Pressione di esercizio 10 bar - Pressione di scoppio 40 bar - Con attacco in ottone 1/4" BSP

Dimensioni del supporto LxPxh 484x268x428 mm - Peso (tubo compreso) 8 kg

Codice E 1143 7000 **E 1143/7** Cad. € **815,00**  1



## Fascette stringitubo a nastro imbutito

**Ace**

- Secondo norme DIN 3017

**Interamente in acciaio zincato** - Mod. NP9 - W1

Con nastro imbutito larghezza 9 mm e spigoli arrotondati

Ad alta resistenza e riutilizzabili più volte - Tenuta elevata con bassa coppia di serraggio

Vite con esagono 7 mm - Forza di serraggio 3 Nm

Per tubi con	Ø mm	8÷12	10÷16	12÷22
Codice		L 6570 1008	L 6570 1010	L 6570 1012
L 6570/1 - w1	Cad. €	<b>0,31</b>	<b>0,31</b>	<b>0,31</b>
	pz.	50	50	50



Nastro larghezza 9 mm

**HAZET**

## Olio speciale per utensili pneumatici

Adatto per l'uso di utensili pneumatici ad azionamento meccanico (p.es avvitadadi, smerigliatrici)

**Privo di silicone**

Riduce l'usura del motore e prolunga la vita dell'utensile se utilizzato con regolarità

La gr. 100 con beccuccio per applicazione diretta

Contenuto	ml	100	1000
Codice		E 1144 1100	E 1144 1990
E 1144/1	Cad. €	<b>9,20</b>	<b>24,10</b>



100 ml



1000 ml

## Minioliatore per utensili pneumatici

**Per la lubrificazione automatica degli utensili pneumatici**

**Ricaricabile, capacità 10 ml** - Attacco ingresso aria 1/4"

Corpo in alluminio con contenitore in materiale plastico

Compatto, si fissa direttamente all'utensile

Adatto per la maggior parte degli utensili pneumatici, consente di prolungarne la durata

Codice E 1144 5028 **E 1144/5** Cad. € **11,60**  1



## ABC TOOLS Oliatori in resina termoplastica

**Tipo con canna metallica in ottone e corpo in resina**

**Con canna fissa**

Capacità	ml	125	170	300	500
Codice		K 3914 0125	K 3914 0170	K 3914 0300	K 3914 0500
K 3914	Cad. €	<b>2,23</b>	<b>2,35</b>	<b>2,83</b>	<b>3,10</b>

## ABC TOOLS Filtri - Lubrificatori per aria compressa

Con protezione in alluminio dei vasi

### Gruppo filtro regolatore/lubrificatore

Manometro con scala 0÷12 bar

Pressione massima di esercizio 18 bar

Filtro regolatore monoblocco con elemento filtrante in bronzo sinterizzato

Lubrificazione a micronebbia

Con scarico semiautomatico della condensa

Temperatura max. a 10 bar +50°C

Filettatura interna	Gas	1/4"	3/8"	1/2"	3/4"
<b>Codice</b>		<b>E 1145 0014</b>	<b>E 1145 0038</b>	<b>E 1145 0012</b>	<b>E 1145 0034</b>
<b>E 1145</b>	Cad. €	<b>76,50</b>	<b>106,00</b>	<b>106,00</b>	<b>297,00</b>
Portata aria a 6 bar	l/min	600	2250	2250	4700
Capacità contenitori	ml	60	170	170	405
Peso	kg	0,9	2	2	4



Filettatura 1/2"

### Filtri depuratori d'aria

Pressione massima di esercizio 18 bar

Con elemento filtrante in bronzo sinterizzato - Scarico semiautomatico della condensa

Vaso trasparente in materiale plastico infrangibile, resistente al calore

Temperatura max. a 10 bar +50°C

Filettatura interna	Gas	3/8"	1/2"
<b>Codice</b>		<b>E 1146 1038</b>	<b>E 1146 1012</b>
<b>E 1146/1</b>	Cad. €	<b>37,70</b>	<b>37,70</b>
Portata aria a 6 bar	l/min	4300	4300
Peso	kg	0,9	0,9



Filettatura 1/2"

### Regolatori di pressione con filtro

Manometro con scala 0÷12 bar

Pressione massima di esercizio 12 bar

Con elemento filtrante in bronzo - Scarico semiautomatico della condensa

Vaso trasparente in materiale plastico infrangibile, resistente al calore

Temperatura max. a 10 bar +50°C

Filettatura interna	Gas	3/8"	1/2"
<b>Codice</b>		<b>E 1147 1038</b>	<b>E 1147 1012</b>
<b>E 1147/1</b>	Cad. €	<b>64,50</b>	<b>64,50</b>
Portata aria a 6 bar	l/min	2600	2600
Capacità contenitore	ml	170	170
Peso	kg	0,9	0,9



Filettatura 1/2"

### Lubrificatore d'aria

Pressione massima di esercizio 18 bar

Vaso trasparente in materiale plastico infrangibile, resistente al calore - Con spia olio

Temperatura max. a 10 bar +50°C

Filettatura interna	Gas	3/8"	1/2"
<b>Codice</b>		<b>E 1148 1038</b>	<b>E 1148 1012</b>
<b>E 1148/1</b>	Cad. €	<b>43,00</b>	<b>43,00</b>
Portata aria a 6 bar	l/min	4300	4300
Capacità contenitore	ml	170	170
Peso	kg	0,7	0,7



Filettatura 1/2"

## ABC TOOLS Bilanciatori

**Modello industriale** per carichi medio/leggeri - Secondo norma DIN 15112:1979

**Corpo in lega di alluminio e cavo in acciaio inossidabile**

Con regolazione continua del carico da sostenere

Completi di moschettone - Morsetto distanziatore del cavo con fermo a vite

Robusti, sicuri ed affidabili, sono indispensabili nei posti di lavoro per eliminare gli sforzi fisici

Adatti per l'impiego di maschiatrici, cesoie, roditrici, trapani, avvitatori, smerigliatrici, seghetti alternativi, rivettatrici, ecc.

Nella scelta è necessario tenere conto del peso dell'attrezzo da sostenere, della linea di alimentazione e di eventuali accessori

Portata massima	kg	1	2	3	4	6	8
<b>Codice</b>	<b>E 1150 ...</b>	<b>0001</b>	<b>0002</b>	<b>0003</b>	<b>0004</b>	<b>0006</b>	<b>0008</b>
<b>E 1150</b>	Cad. €	<b>55,50</b>	<b>64,00</b>	<b>67,00</b>	<b>140,00</b>	<b>176,00</b>	<b>173,00</b>
Carico di portata	kg	0,4÷1	1÷2	2÷3	2÷4	4÷6	6÷8
Corsa del cavo	mm	1600	1600	1600	2000	2000	2000
Altezza chiuso a	mm	282	282	282	352	352	352
Dimensioni b x c	mm	109x55	109x55	109x55	146x87	146x87	146x87
Foro di attacco Ø	mm	8	8	8	9	9	9
Peso	kg	0,6	0,6	0,7	1,9	2,1	2,3

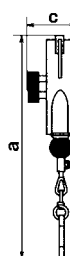
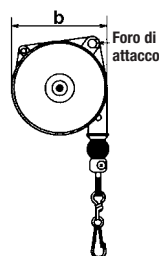

CE



# NOVITÀ GRUPPO F

NEW



Barre alesatrici per inserti positivi  
**Pag. 492**



Punte elicoidali con codolo triplanare  
**Pag. 503**



Punte per punti di saldatura  
**Da pag. 509**



Punte elicoidali con codolo cilindrico  
**Pag. 511**



Serie di punte elicoidali con codolo cilindrico  
**Da pag. 511**



Punte a gradino  
**Pag. 518**

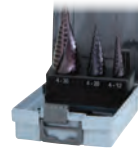

Assortimenti di punte a gradino  
**Pag. 518**



Maschi a mano  
**Pag. 544**



Maschi a macchina  
**Pag. 546**



Giramaschi regolabili  
**Pag. 566**



Frese cilindriche frontali  
**Pag. 573**



Seghe circolari diamantate  
**Pag. 583**



# Utensili da taglio



da pagina 490

## F 0

Utensili da tornio e barrette

da pagina 496



## F 1

Punte

da pagina 520



## F 2

Alesatori, alesatori a grande espansione

da pagina 531

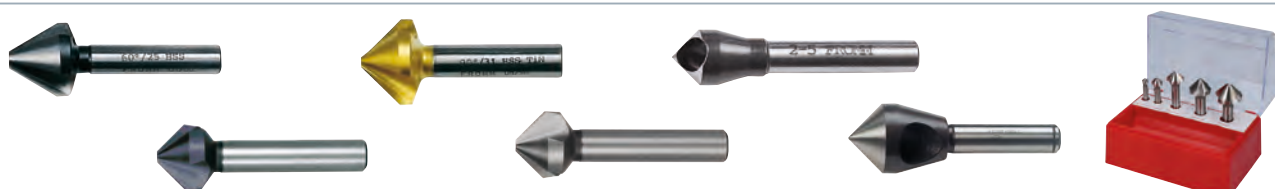

## F 3

Sbavatori, svasatori

da pagina 534

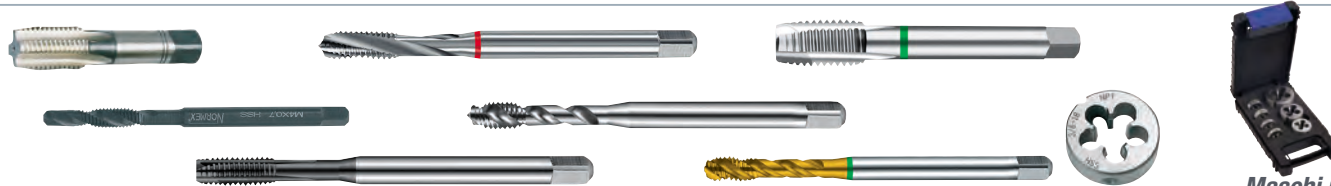

## F 4

Maschi per filettare, filiere

da pagina 564

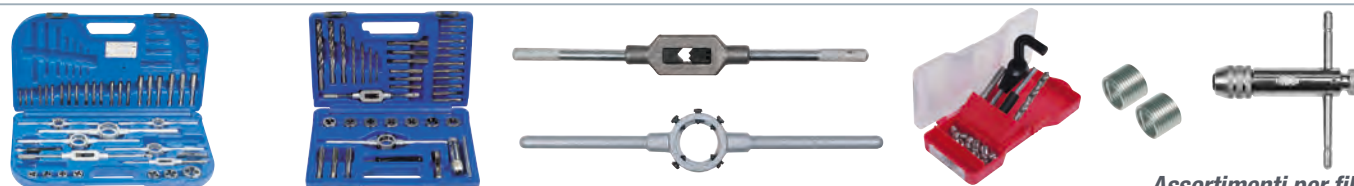

## F 5

Assortimenti per filettare, accessori

da pagina 572



## F 6

Frese

da pagina 581



## F 7

Seghe circolari, alternative ed a nastro

da pagina 591



## F 8

Sbavatori, raschiati per metalli

## Utilizzo degli utensili da tornio

Per un'individuazione rapida ed una facile consultazione degli utensili da tornio presenti nelle pagine seguenti

1	F 777/22 - F 777/23 ISO 6
2	F 777/12 - F 777/13 ISO 2
3	F 777/20 - F 777/21 ISO 4
4	F 777/10 - F 777/11 ISO 1
5	F 777/18 - F 777/19 ISO 10
6	F 777/24 - F 777/25 ISO 7
7	F 777/26 ISO 12
8	F 777/30 - F 777/31 ISO 3
9	F 710/1 Tipo PSSNR 2020-12
10	F 714/1 Tipo PWLNR 2020-08K
11	F 724/1 Tipo PTNn
12	F 718/1 Tipo PER 2020K-16K
13	F 712/1 Tipo PCLNR 2525-12
14	F 716/1 Tipo PCLNR 2525-12
15	F 720/1 Tipo SCLCR-06

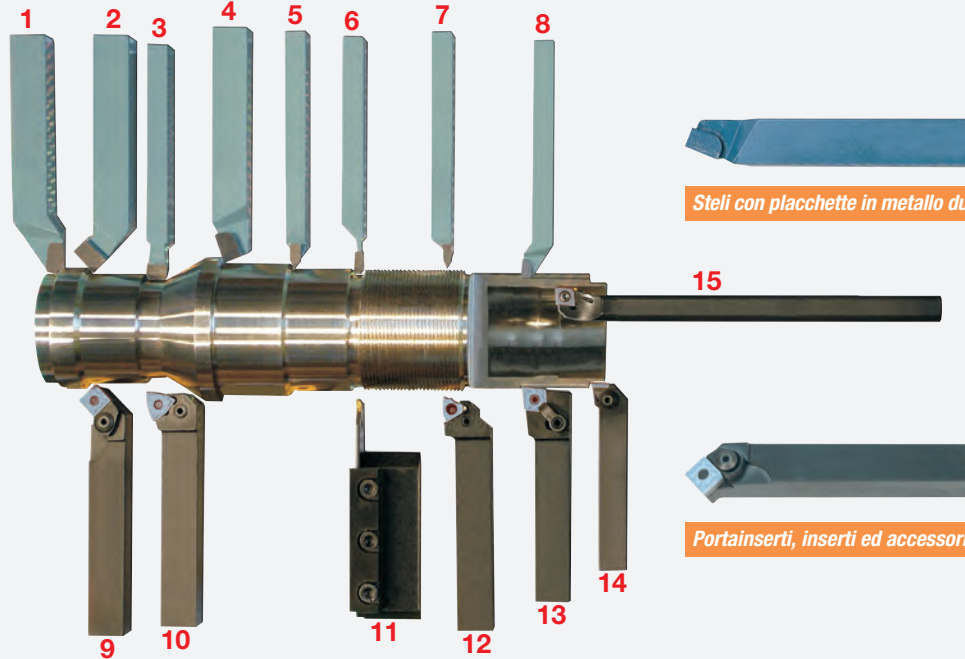

## Utensili da tornio

In acciaio utensile - Esecuzione destra - Lunghezza totale 125 mm

### PORTAINSERITI PER INSERTI NEGATIVI (0°)

Tipo con bloccaggio a staffa - Con piastra di appoggio, staffa, spina, vite e chiave di servizio

Esecuzione per tornitura esterna a 45° - Tipo PSSNR 2020-12 - Stelo 20x20 mm

Codice F 0710 1000	<b>F 710/1</b>	Senza inserto	Cad. €	<b>95,00</b>		1
--------------------	----------------	---------------	--------	--------------	--	---

F 710/4 - Inserto in metallo duro rivestito al TiCN - Forma SNMG 120408 SSP

F 710/3 - Piastra di appoggio di ricambio

Codice F 0710 4000	<b>F 710/4</b>	Inserto*	Cad. €	<b>14,50</b>		10
Codice F 0710 3000	<b>F 710/3</b>	Piastra	Cad. €	<b>17,80</b>		10

Esecuzione per tornitura esterna a 90° - Senza inserti - Stelo 20x20 mm

Direzione di taglio	Verticale	Orizzontale
Codice	F 0711 1001	F 0711 1002
<b>F 711/1</b>	Cad. € <b>95,00</b>	Cad. € <b>95,00</b>
Tipo	PTGNR 2020-16	PTFNR 2020-16

F 711/4 - Inserto in metallo duro rivestito al TiCN - Forma TNMG 160408 SSP

F 711/3 - Piastra di appoggio di ricambio

Codice F 0711 4000	<b>F 711/4</b>	Inserto*	Cad. €	<b>14,00</b>		10
Codice F 0711 3000	<b>F 711/3</b>	Piastra	Cad. €	<b>14,40</b>		10

Esecuzione per tornitura esterna a 95° - Tipo PCLNR 2525-12 - Stelo 25x25 mm

Codice F 0712 1000	<b>F 712/1</b>	Senza inserto	Cad. €	<b>107,00</b>		1
--------------------	----------------	---------------	--------	---------------	--	---

F 712/4 - Inserto in metallo duro rivestito al TiCN - Forma CNMG 120408 SSP

F 712/3 - Piastra di appoggio di ricambio

Codice F 0712 4000	<b>F 712/4</b>	Inserto*	Cad. €	<b>15,10</b>		10
Codice F 0712 3000	<b>F 712/3</b>	Piastra	Cad. €	<b>18,10</b>		10

Staffe di ricambio per portainseriti

Grandezza	1	2
Codice	F 0713 5001	F 0713 5002
<b>F 713/5</b>	Cad. € <b>10,00</b>	Cad. € <b>10,00</b>
Adatti per	F 711/1 gr. 1	F 710/1-F 711/1 gr. 2-F 712/1

Accessori di ricambio per portainseriti F 710/1 - F 712/1

Codice F 0713 6000	<b>F 713/6</b>	Spina	Cad. €	<b>6,15</b>		5
Codice F 0713 7000	<b>F 713/7</b>	Vite	Cad. €	<b>2,74</b>		5

\* Gli inserti si vendono in confezione indivisibile da 10 pz.

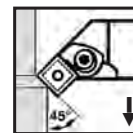

F 710/4 - Inserto



F 710/3 - Piastra

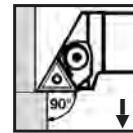

direzione verticale

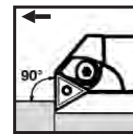

direzione orizzontale



F 711/4 - Inserto



F 711/3 - Piastra

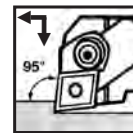

F 712/4 - Inserto



F 712/3 - Piastra



F 713/6



F 713/7

## Utensili da tornio

In acciaio utensile - Esecuzione destra - Lunghezza totale 125 mm

### PORTAINSERTI PER INSERTI NEGATIVI (0°)

#### Tipo con bloccaggio a leva

Con piastra di appoggio, leva, molla, vite e chiave di servizio

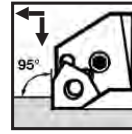

Per tornitura esterna a 95° - Tipo PWLNR 2020-08K - Stelo 20x20 mm

Codice F 0714 1000	<b>F 714/1</b>	Senza inserto	Cad. €	<b>122,00</b>		1
--------------------	----------------	---------------	--------	---------------	---	---



**F 714/4 - Inserto** in metallo duro rivestito al TiCN - Forma WNMG 080408 SSP

**F 714/3 - Piastra di appoggio** di ricambio

Codice F 0714 4000	<b>F 714/4</b>	Inserto*	Cad. €	<b>15,90</b>		10
Codice F 0714 3000	<b>F 714/3</b>	Piastra	Cad. €	<b>16,40</b>		10





F 714/4 - Inserto



F 714/3 - Piastra

Accessori di ricambio per portainseri F 714/1

Codice F 0715 5000	<b>F 715/5</b>	Leva	Cad. €	<b>29,30</b>		5
Codice F 0715 6000	<b>F 715/6</b>	Molla	Cad. €	<b>3,70</b>		5
Codice F 0715 7000	<b>F 715/7</b>	Vite	Cad. €	<b>3,45</b>		5



F 715/5



F 715/7

### PORTAINSERTI PER INSERTI POSITIVI (11°)

#### Tipo con bloccaggio a vite

Con piastra di appoggio, rompitruciolo, viti e chiavi di servizio

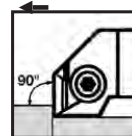

Per tornitura esterna a 90° - Tipo CTFPR 2020-16 - Stelo 20x20 mm

Codice F 0716 1000	<b>F 716/1</b>	Senza inserto	Cad. €	<b>133,00</b>		1
--------------------	----------------	---------------	--------	---------------	---	---



**F 716/4 - Inserto** in metallo duro rivestito al TiN - Forma TPUN 160308

**F 716/3 - Piastra di appoggio** di ricambio

Codice F 0716 4000	<b>F 716/4</b>	Inserto*	Cad. €	<b>12,00</b>		10
Codice F 0716 3000	<b>F 716/3</b>	Piastra	Cad. €	<b>16,90</b>		10



F 716/4 - Inserto



F 716/3 - Piastra

Accessori di ricambio per portainseri F 716/1

Codice F 0717 5000	<b>F 717/5</b>	Rompitruciolo	La cf. 3 pz. €	<b>62,90</b>		10
Codice F 0717 6000	<b>F 717/6</b>	Vite per piastra	Cad. €	<b>1,53</b>		10
Codice F 0717 7000	<b>F 717/7</b>	Vite di fissaggio	Cad. €	<b>5,00</b>		5



F 717/5



F 717/6



F 717/7

### PORTAINSERTI PER INSERTI PER FILETTARE

#### Tipo con bloccaggio a leva

Con piastra di appoggio, leva, viti e chiavi di servizio

Per filettatura esterna ISO passo 1,5 mm - Tipo PER 2020K-16K

Filettature precise e senza vibrazioni - Stelo 20x20 mm

Codice F 0718 1000	<b>F 718/1</b>	Senza inserto	Cad. €	<b>181,00</b>		1
--------------------	----------------	---------------	--------	---------------	---	---

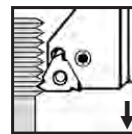

**F 718/4 - Inserto** in metallo duro - Forma 3ER 1,5 ISO VTX

Foro Ø 16 mm (5/8") - Spessore 3,6 mm

**F 718/3 - Piastra di appoggio** di ricambio

Codice F 0718 4000	<b>F 718/4</b>	Inserto*	Cad. €	<b>31,00</b>		10
Codice F 0718 3000	<b>F 718/3</b>	Piastra	Cad. €	<b>39,90</b>		10





F 718/4 - Inserto



F 718/3 - Piastra

Accessori di ricambio per portainseri F 718/1

Codice F 0719 5000	<b>F 719/5</b>	Leva	Cad. €	<b>23,40</b>		5
Codice F 0719 6000	<b>F 719/6</b>	Vite per piastra	Cad. €	<b>17,20</b>		5
Codice F 0719 7000	<b>F 719/7</b>	Vite di fissaggio	Cad. €	<b>4,50</b>		5



F 719/5



F 719/6



F 719/7

\* Gli inserti si vendono in confezione indivisibile da 10 pz.

## Utensili da tornio

In acciaio utensile - Esecuzione destra

### BARRE ALESATRICI PER INSERTI POSITIVI (7°)

Tipo con bloccaggio a vite - Con vite e chiave di servizio

Per alesatura interna a 95° - Senza inserti

#### Esecuzione con stelo in acciaio

Diametro stelo	mm	8	10	12	16	20	25
Codice	F 0720 ....	1008	1010	1012	1016	1020	1025
<b>F 720/1</b>	Cad. €	<b>105,00</b>	<b>102,00</b>	<b>98,00</b>	<b>101,00</b>	<b>118,00</b>	<b>137,00</b>
Per fori Ø min.	mm	9	13	17	22	25	32
Lunghezza stelo	mm	100	125	150	200	250	300
Tipo		S08H SCLCR-06	S10K SCLCR-06	S12M SCLCR-06	S16R SCLCR-09	S20S SCLCR-09	S25T SCLCR-09

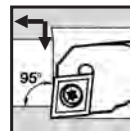

#### Esecuzione con foro interno per la lubrorefrigerazione dell'inserto e stelo in metallo duro integrale

Diametro stelo	mm	8	10	12	16	20
Codice		F 0720 2008	F 0720 2010	F 0720 2012	F 0720 2016	F 0720 2020
<b>F 720/2</b>	Cad. €	<b>494,00</b>	<b>640,00</b>	<b>786,00</b>	<b>1.205,00</b>	<b>1.706,00</b>
Per fori Ø min.	mm	9	13	16	22	25
Lunghezza stelo	mm	125	150	180	230	250
Tipo		E08K SCLCR-06	E10M SCLCR-06	E12Q SCLCR-09	E16R SCLCR-09	E20S SCLCR-09

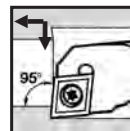

#### Inserti in metallo duro rivestiti al TiN - 10 pz.

Adatto per stelo	Ø mm	8 ÷ 12	12 ÷ 20
Codice		F 0720 4001*	F 0720 4002*
<b>F 720/4</b>	Cad. €	<b>10,80</b>	<b>11,70</b>
Forma	CCMT	06024 SW1	09T304 SW1



#### Viti di fissaggio di ricambio per barre alesatrici F 720/1 e F 720/2

Adatta per stelo	Ø mm	8 ÷ 12	12 ÷ 20
Codice		F 0721 5001	F 0721 5002
<b>F 721/5</b>	Cad. €	<b>16,90</b>	<b>9,10</b>



#### Assortimento di barre alesatrici F 720/1

Composto da:

4 barre con Ø stelo 8 - 10 - 12 - 16 mm complete di inserti e viti, già montate

6 inserti di ricambio in metallo duro F 720/4

1 giravite TORX T7 di servizio A 1487/8

In contenitore di resina sintetica

Codice F 0721 7000	<b>F 721/7</b>	Cad. €	<b>528,00</b>	1
--------------------	----------------	--------	---------------	---



Giraviti per viti «TORX®» → A 0 pag. 26

## UTENSILI PER TRONCATURA

### Base portalama con viti di fissaggio e chiave di servizio

Altezza codolo	mm	20	25
Codice		F 0724 1020	F 0724 1025
<b>F 724/1</b>	Cad. €	<b>200,00</b>	<b>222,00</b>
Dimensioni LxPxh	mm	90x36x38	110x36x48
Tipo		PTNn 20	PTNn 2532



### Lame portainseri in acciaio utensile per base F 724/1

Grandezza		1	2
Codice		F 0724 3001	F 0724 3002
<b>F 724/3</b>	Cad. €	<b>129,00</b>	<b>145,00</b>
Dimensioni LxPxh	mm	110x4,1x26	150x3,1x32
Adatte per base		F 724/1 mm 20	F 724/1 mm 25
Tipo		150.19-20-4	150.19-25-3

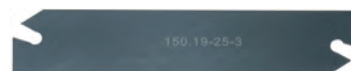

### Inserti in metallo duro rivestito al TiN per lame F 724/3 - 10 pz.

Grandezza		1	2
Codice		F 0724 4001*	F 0724 4002*
<b>F 724/4</b>	Cad. €	<b>12,70</b>	<b>14,00</b>
Adatto per		F 724/3 gr. 1	F 724/3 gr. 2
Forma		LFMX 4	LFMX 3



F 724/4 gr. 1

\* Gli inserti si vendono in confezione indivisibile da 10 pz.

Giraviti per viti «TORX®» → A 0 pag. 24





## Utensili da tornio

Con placchetta in **metallo duro** (DIN 4950 - UNI 3818), stelo in acciaio utensile  
 Per acciaio **P 25 / P 30** - Per ghisa **K 10** - **Esecuzione destra**

**Tipo diritto per passata** - DIN 4971 - ISO 1 - UNI 4102

F 777/10 - Per acciaio - 10 pz.

F 777/11 - Per ghisa - 10 pz.

Grandezza	12	16	20	25	32
Codice	F 0777 1012	F 0777 1016	F 0777 1020	F 0777 1025	—
F 777/10	Cad. € 6,85	10,00	13,80	20,40	—
Codice	—	F 0777 1116	—	—	F 0777 1132
F 777/11	Cad. € —	6,45	—	—	22,50
Dimensioni	mm 12x12x100	16x16x110	20x20x125	25x25x140	32x32x170

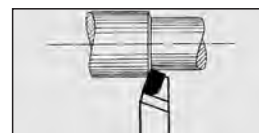

**Tipo piegato per passata** - DIN 4972 - ISO 2 - UNI 4103

F 777/12 - Per acciaio - 10 pz.

F 777/13 - Per ghisa - 10 pz.

F 777/8 - Per acciaio, **esecuzione sinistra** - 10 pz.

Grandezza	10	12	16	20	25
Codice	F 0777 1210	F 0777 1212	F 0777 1216	F 0777 1220	F 0777 1225
F 777/12	Cad. € 8,30	9,00	11,00	14,10	20,10
Codice	—	—	F 0777 1316	F 0777 1320	F 0777 1325
F 777/13	Cad. € —	—	11,00	14,10	20,10
Codice	—	—	F 0777 8016	F 0777 8020	F 0777 8025
F 777/8	Cad. € —	—	11,00	14,10	20,10
Dimensioni	mm 10x10x90	12x12x100	16x16x110	20x20x125	25x25x140

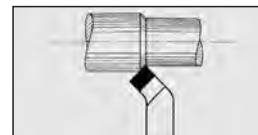

ESECUZIONE SINISTRA

**Tipo piegato per passata fori passanti** - DIN 4973 - ISO 8 - UNI 4110

F 777/14 - Per acciaio - 10 pz.

F 777/15 - Per ghisa - 10 pz.

Grandezza	8	10	12	16	20	25
Codice	F 0777 ... 1408	1410	1412	1416	1420	1425
F 777/14	Cad. € 10,60	11,00	11,30	12,80	16,50	25,90
Codice	F 0777 ... 1508	1510	1512	1516	1520	1525
F 777/15	Cad. € 6,25	9,30	10,80	12,60	13,40	23,10
Dimensioni	mm 8x8x125	10x10x150	12x12x180	16x16x210	20x20x250	25x25x300

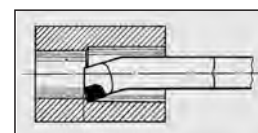

F 0

**Tipo piegato per sfacciatura interna fori ciechi** - DIN 4974 - ISO 9 - UNI 4111

F 777/16 - Per acciaio - 10 pz.

F 777/17 - Per ghisa - 10 pz.

Grandezza	8	10	12	16	20	25
Codice	F 0777 ... 1608	1610	1612	1616	1620	1625
F 777/16	Cad. € 10,80	10,90	11,60	13,60	17,30	26,20
Codice	F 0777 ... 1708	1710	1712	1716	1720	1725
F 777/17	Cad. € 10,80	10,90	11,60	13,60	17,30	26,20
Dimensioni	mm 8x8x125	10x10x150	12x12x180	16x16x210	20x20x250	25x25x300

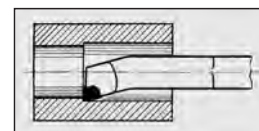

**Tipo diritto per finitura** - DIN 4975 - ISO 10 - UNI 4105

F 777/18 - Per acciaio - 10 pz.

F 777/19 - Per ghisa - 10 pz.

Grandezza	12	16	20	25
Codice	F 0777 1812	F 0777 1816	F 0777 1820	F 0777 1825
F 777/18	Cad. € 8,50	8,30	9,50	12,20
Codice	—	F 0777 1916	F 0777 1920	—
F 777/19	Cad. € —	8,30	9,50	—
Dimensioni	mm 12x12x110	16x10x110	20x12x125	25x16x140

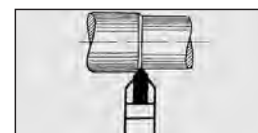

**Tipo frontale a testa larga** - DIN 4976 - ISO 4 - UNI 4107

F 777/20 - Per acciaio - 10 pz.

F 777/21 - Per ghisa - 10 pz.

Grandezza	12	16	20	25
Codice	F 0777 2012	F 0777 2016	F 0777 2020	F 0777 2025
F 777/20	Cad. € 9,60	13,80	18,30	35,50
Codice	—	F 0777 2116	—	—
F 777/21	Cad. € —	13,80	—	—
Dimensioni	mm 12x12x100	16x16x110	20x20x125	25x25x140

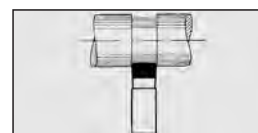

## Utensili da tornio

Con placchetta in **metal duro** (DIN 4950 - UNI 3818), stelo in acciaio utensile  
Per acciaio **P 25 / P 30** - Per ghisa **K 10** - **Esecuzione destra**

**Tipo piegato per spallamenti retti** - DIN 4980 - ISO 6 - UNI 4104

**F 777/22** - Per acciaio - 10 pz.

**F 777/23** - Per ghisa - 10 pz.

**F 777/9** - Per acciaio, **esecuzione sinistra** - 10 pz.

Grandezza	8	10	12	16	20	25	32
Codice	F 0777 2208	2210	2212	2216	2220	2225	2232
<b>F 777/22</b>	Cad. € <b>7,25</b>	<b>8,20</b>	<b>9,00</b>	<b>10,90</b>	<b>14,60</b>	<b>21,00</b>	<b>36,70</b>
Codice	F 0777 2312	2316	2320	2325	—	—	—
<b>F 777/23</b>	Cad. € —	—	<b>9,00</b>	<b>10,90</b>	<b>14,60</b>	<b>21,00</b>	—
Codice	F 0777 9012	9016	9020	9025	—	—	—
<b>F 777/9</b>	Cad. € —	—	<b>9,00</b>	<b>10,90</b>	<b>14,60</b>	<b>21,50</b>	—
Dimensioni	mm 8x8x80	10x10x90	12x12x100	16x16x110	20x20x125	25x25x140	32x32x170

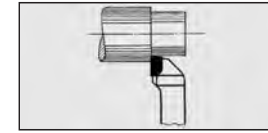

ESECUZIONE SINISTRA

**Tipo per troncatura** - DIN 4981 - ISO 7 - UNI 4109

**F 777/24** - Per acciaio - 10 pz.

**F 777/25** - Per ghisa - 10 pz.

Grandezza	10	12	16	20	25
Codice	F 0777 2410	F 0777 2412	F 0777 2416	F 0777 2420	F 0777 2425
<b>F 777/24</b>	Cad. € <b>8,45</b>	<b>8,45</b>	<b>9,20</b>	<b>10,50</b>	<b>13,50</b>
Codice	—	F 0777 2512	F 0777 2516	F 0777 2520	F 0777 2525
<b>F 777/25</b>	Cad. € —	<b>14,00</b>	<b>9,20</b>	<b>10,50</b>	<b>14,00</b>
Dimensioni	mm 10x6x80	12x8x100	16x10x110	20x12x125	25x16x140
Larghezza tagliente	mm 2,5 ±1	3 ±0,1	4 ±0,1	5 ±0,1	6 ±0,1

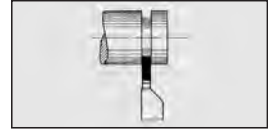

**Tipo per filettatura esterna a 60°** - DIN 282 - ISO 12 - Per acciaio - 10 pz.

Grandezza	10	12	16	20	25
Codice	F 0777 2610	F 0777 2612	F 0777 2616	F 0777 2620	F 0777 2625
<b>F 777/26</b>	Cad. € <b>10,40</b>	<b>14,10</b>	<b>9,95</b>	<b>14,70</b>	<b>15,80</b>
Dimensioni	mm 10x10x90	12x12x90	16x10x110	20x12x125	25x16x140

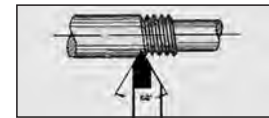

**Tipo per filettatura interna a 60°** - DIN 283 - ISO 13 - Per acciaio - 10 pz.

Grandezza	10	12	16	20	25
Codice	F 0777 2810	F 0777 2812	F 0777 2816	F 0777 2820	F 0777 2825
<b>F 777/28</b>	Cad. € <b>8,40</b>	<b>17,40</b>	<b>22,80</b>	<b>27,00</b>	<b>37,30</b>
Dimensioni	mm 10x10x160	12x12x180	16x16x210	20x20x250	25x25x300
Foro Ø minimo	mm 20	24	32	40	50

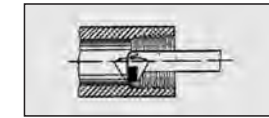

**Tipo per gole interne** - DIN 263 - ISO 11 - Per acciaio - 10 pz.

Grandezza	10	12	16	20	25
Codice	F 0777 2910	F 0777 2912	F 0777 2916	F 0777 2920	F 0777 2925
<b>F 777/29</b>	Cad. € <b>16,80</b>	<b>17,90</b>	<b>22,30</b>	<b>28,10</b>	<b>35,40</b>
Dimensioni	mm 10x10x140	12x12x180	16x16x210	20x20x250	25x25x250

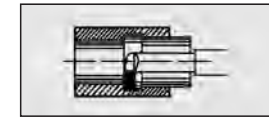

**Tipo piegato per finitura** - DIN 4978 - ISO 3 - UNI 4106

**F 777/30** - Per acciaio - 10 pz.

**F 777/31** - Per ghisa - 10 pz.

Grandezza	12	16	20	25
Codice	F 0777 3012	F 0777 3016	F 0777 3020	F 0777 3025
<b>F 777/30</b>	Cad. € <b>8,30</b>	<b>9,05</b>	<b>10,30</b>	<b>13,00</b>
Codice	—	F 0777 3116	F 0777 3120	F 0777 3125
<b>F 777/31</b>	Cad. € —	<b>9,00</b>	<b>6,25</b>	<b>7,90</b>
Dimensioni	mm 12x12x90	16x10x110	20x12x125	25x16x140



### Assortimenti in busta

**Composti da 9 utensili da tornio con placchetta in metallo duro per acciaio:**

- 1 diritto per passata F 777/10 - ISO 1
- 1 piegato per passata F 777/12 - ISO 2
- 1 piegato per finitura F 777/30 - ISO 3
- 1 frontale a testa larga F 777/20 - ISO 3
- 1 piegato per spallamenti retti F 777/22 - ISO 6
- 1 per troncatura F 777/24 - ISO 7
- 1 piegato per passata fori passanti F 777/14 - ISO 8
- 1 diritto per finitura F 777/18 - ISO 10
- 1 piegato per sfacciatura interna fori ciechi F 777/16 - ISO 9

Altezza stelo	mm	12	16	20
Codice		F 0777 3212	F 0777 3216	F 0777 3220
<b>F 777/32</b>	Cad. €	<b>102,00</b>	<b>118,00</b>	<b>144,00</b>

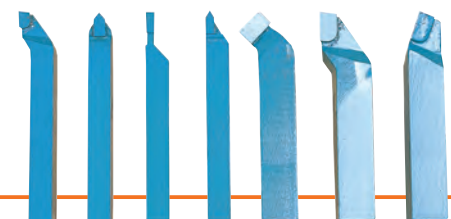

**dress** Barrette trattate

In acciaio super rapido HSS-Co 10%  
Temperate rettificata, pronte per l'uso

**Con sezione quadrata**

DIN 4964 - Forma B - Tolleranza h 14

Grandezza	Codice	F 778/5 Cad. €	Lato mm	Lunghezza totale mm	Grandezza	Codice	F 778/5 Cad. €	Lato mm	Lunghezza totale mm
04	F 0778 5004	10,10	6 x 6	100	26	F 0778 5026	38,40	10 x 10	200
06	F 0778 5006	11,70	6 x 6	125	28	F 0778 5028	29,50	12 x 12	100
08	F 0778 5008	14,70	6 x 6	160	30	F 0778 5030	31,70	12 x 12	125
10	F 0778 5010	17,00	6 x 6	200	32	F 0778 5032	40,60	12 x 12	160
12	F 0778 5012	15,60	8 x 8	100	34	F 0778 5034	49,60	12 x 12	200
14	F 0778 5014	19,00	8 x 8	125	38	F 0778 5038	52,50	14 x 14	160
16	F 0778 5016	21,70	8 x 8	160	40	F 0778 5040	65,00	14 x 14	200
18	F 0778 5018	26,70	8 x 8	200	44	F 0778 5044	58,50	16 x 16	160
20	F 0778 5020	23,40	10 x 10	100	46	F 0778 5046	79,50	16 x 16	200
22	F 0778 5022	24,50	10 x 10	125	48	F 0778 5048	81,00	18 x 18	160
24	F 0778 5024	30,60	10 x 10	160	54	F 0778 5054	123,00	20 x 20	200

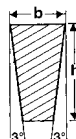
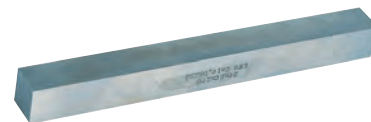

**Con sezione trapezoidale**

DIN 4964 - Forma E - Tolleranza h 12

Grandezza	Codice	F 778/6 Cad. €	Sezione b x h mm	Lunghezza totale mm	Grandezza	Codice	F 778/6 Cad. €	Sezione b x h mm	Lunghezza totale mm
01	F 0778 6001	34,70	3 x 18	160	07	F 0778 6007	54,00	5 x 20	160
02	F 0778 6002	44,70	3 x 20	200	08	F 0778 6008	65,00	5 x 20	200
04	F 0778 6004	45,70	4 x 16	160	10	F 0778 6010	105,00	6 x 25	200
06	F 0778 6006	47,00	4 x 20	200					



**Con sezione rettangolare**

DIN 4964 - Forma D - Tolleranza h 14

Grandezza	Codice	F 778/7 Cad. €	Sezione mm	Lunghezza totale mm	Grandezza	Codice	F 778/7 Cad. €	Sezione mm	Lunghezza totale mm
06	F 0778 7006	15,60	4 x 10	100	39	F 0778 7039	69,00	6 x 25	200
08	F 0778 7008	17,30	4 x 10	125	42	F 0778 7042	35,10	8 x 10	200
10	F 0778 7010	28,40	4 x 10	200	46	F 0778 7046	41,10	8 x 12	200
18	F 0778 7018	34,50	5 x 10	200	48	F 0778 7048	62,00	8 x 20	160
22	F 0778 7022	40,60	5 x 20	160	50	F 0778 7050	84,00	8 x 25	200
24	F 0778 7024	51,00	5 x 20	200	52	F 0778 7052	46,80	10 x 12	200
28	F 0778 7028	30,10	6 x 8	200	56	F 0778 7056	61,50	10 x 16	200
30	F 0778 7030	30,80	6 x 10	200	58	F 0778 7058	71,50	10 x 20	200
34	F 0778 7034	35,10	6 x 12	200	59	F 0778 7059	95,00	10 x 25	200
36	F 0778 7036	40,20	6 x 14	160	63	F 0778 7063	73,00	12 x 20	160
38	F 0778 7038	55,50	6 x 20	200	64	F 0778 7064	87,50	12 x 20	200

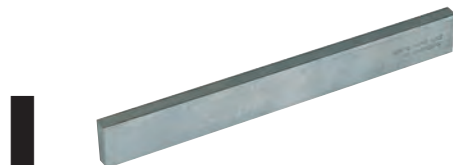

**Con sezione tonda**

DIN 4964 - Forma A - Tolleranza h 8























Grandezza	Codice	F 778/8 Cad. €	Diametro mm	Lunghezza totale mm	Grandezza	Codice	F 778/8 Cad. €	Diametro mm	Lunghezza totale mm
04	F 0778 8004	5,95	4	63	26	F 0778 8026	21,20	8	160
06	F 0778 8006	7,25	4	80	28	F 0778 8028	17,30	10	100
08	F 0778 8008	8,40	4	100	30	F 0778 8030	21,20	10	125
10	F 0778 8010	7,80	5	80	32	F 0778 8032	24,50	10	160
12	F 0778 8012	8,90	5	100	34	F 0778 8034	30,10	10	200
14	F 0778 8014	8,90	6	80	36	F 0778 8036	30,10	12	125
16	F 0778 8016	10,10	6	100	38	F 0778 8038	37,90	12	160
18	F 0778 8018	12,80	6	125	40	F 0778 8040	45,70	12	200
20	F 0778 8020	15,10	6	160	46	F 0778 8046	59,00	14	200
22	F 0778 8022	13,40	8	100	50	F 0778 8050	58,50	16	160
24	F 0778 8024	16,70	8	125	52	F 0778 8052	76,00	16	200



F 0

## Legenda della simbologia

Per un'individuazione rapida ed una facile consultazione degli utensili da taglio presenti nel gruppo F

<b>Materiale e rivestimento</b>	<b>HSS</b> Acciaio super-rapido	<b>HSS Co %</b> Acciaio super-rapido al Cobalto	<b>HSS TiN</b> Acciaio super-rapido con rivestimento al Nitruro di Titanio	<b>HSS TiAlN</b> Acciaio super-rapido con rivestimento al Nitruro di Titanio e Alluminio
	<b>HSS TiCN</b> Acciaio super-rapido rivestito al Carbo-nitruro di Titanio	<b>HM Integrale</b> Metallo duro integrale	<b>HM K 00</b> Metallo duro a micrograna Qualità ISO K10, K20, K30	<b>PM</b> Acciaio con la tecnica della metallurgia delle polveri
<b>Norma di riferimento</b>	<b>DIN xxx</b> Conforme alla norma DIN	<b>UNI xxx</b> Conforme alla norma UNI	<b>EN xxx</b> Conforme alla norma EN	<b>WS</b> Acciaio utensile
<b>Lunghezza</b>	 Extra corta	 Corta	 Lunga	 Extra lunga
<b>Geometria del tagliente delle frese</b>	<b>Tipo N</b> Sgrossatura e finitura di acciaio da costruzione, ghisa grigia, ghisa dolce, metalli non ferrosi di media durezza	<b>Tipo W</b> Finitura di materiali teneri, plastici e materiali a truciolo lungo		
	<b>Tipo H</b> Finitura di materiali altamente resistenti	<b>Tipo NF</b> Sgrossatura di materiali normali e resistenza a trazione normale		
	<b>Tipo NR</b> Sgrossatura e finitura con resistenza a trazione normale con possibili avanzamenti maggiori	<b>Tipo HR</b> Sgrossatura di materiali con resistenza a trazione più alta del tipo NR		
<b>Elica</b>	<b>DX</b> Elica destra	<b>SX</b> Elica sinistra		
<b>Angolo di affilatura</b>	 118°	 130°	 60°	 90°
<b>Angolo dell'elica</b>	 30°		 45°	
<b>Affilatura DIN 1412</b>	 <b>Normale</b> Affilatura universale	 <b>FORMA A</b> Tagliente trasversale corretto / ridotto	 <b>FORMA C</b> Tagliente a croce	 <b>FORMA A-C</b> Tagliente a croce speciale
<b>Codolo</b>	 Cilindrico	 Ridotto	 Conico Morse	 Attacco  1/4" E 6,3
	 Weldon	 Filettato		
<b>Tolleranza</b>	<b>h xx</b>	<b>ISO 6h</b>	<b>ISO 2-6h</b>	<b>ISO 6GX</b>
	<b>ISO 6HX</b>	<b>ISO 3-6G</b>	<b>ISO 2 B</b>	
<b>Numero di taglienti</b>	<b>t = 2</b> 2 taglienti	<b>t = 4</b> 4 taglienti	<b>t = 4/6</b> 4/6 taglienti	
<b>Tipo di filettatura</b>	<b>M</b> Metrica a passo grosso	<b>MF</b> Metrica a passo fine	<b>UNC</b> Unificata cilindrica a passo grosso	<b>UNF</b> Unificata cilindrica a passo fine
	<b>NPT</b> Gas conica per tubi	<b>BSPT</b> Gas conica per tubi British Standard	<b>BSW</b> Whitworth a passo grosso British Standard	<b>G-BSP</b> Gas cilindrica per tubi British Standard
<b>Impiego</b>	 Direzione di taglio	 Copiatura		



# ABC SMART **Punte elicoidali con codolo cilindrico**

Esecuzione rettificata - Finitura lucida

HSS  **DIN 338**  **Tipo N** **DX**  **118°**

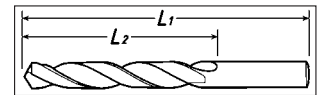

Ø mm	Codice F 6512 ...	F 6512 Cad. €	L1 mm	L2 mm	pz.	Ø mm	Codice F 6512 ...	F 6512 Cad. €	L1 mm	L2 mm	pz.	Ø mm	Codice F 6512 ...	F 6512 Cad. €	Codice F 6513 ...	F 6513 Cad. €	L1 mm	L2 mm	pz.
0,80	0080	0,42	30	10	10	3,40	0340	0,62	70	39	10	8,25	0825	3,35	—	—	117	75	10
0,90	0090	0,42	32	11	10	3,50	0350	0,62	70	39	10	8,50	0850	3,75	—	—	117	75	10
1,00	0100	0,42	34	12	10	3,75	0375	0,71	70	39	10	8,75	0875	3,75	—	—	125	81	10
1,10	0110	0,42	36	14	10	4,00	0400	0,72	75	43	10	9,00	0900	4,15	—	—	125	81	10
1,20	0120	0,42	38	16	10	4,10	0410	1,10	75	43	10	9,50	0950	4,15	—	—	125	81	10
1,30	0130	0,42	38	16	10	4,20	0420	1,19	75	43	10	10,00	1000	5,95	—	—	133	87	10
1,40	0140	0,42	40	18	10	4,25	0425	1,19	75	43	10	10,50	1050	5,95	—	—	133	87	5
1,50	0150	0,42	40	18	10	4,50	0450	1,29	80	47	10	11,00	1100	6,15	—	—	142	94	5
1,60	0160	0,42	43	20	10	4,75	0475	1,29	80	47	10	11,50	1150	6,75	—	—	142	94	5
1,70	0170	0,42	43	20	10	5,00	0500	1,49	86	52	10	12,00	1200	7,70	—	—	151	101	5
1,80	0180	0,42	46	22	10	5,10	0510	1,49	86	52	10	12,50	1250	8,10	—	—	151	101	5
1,90	0190	0,42	46	22	10	5,25	0525	1,58	86	52	10	13,00	1300	8,90	—	—	151	101	5
2,00	0200	0,42	49	24	10	5,50	0550	1,58	93	57	10	13,50	1350	8,60	1350	10,80	160	108	5
2,10	0210	0,42	49	24	10	5,75	0575	1,97	93	57	10	14,00	1400	9,70	1400	10,90	160	108	5
2,25	0225	0,42	53	27	10	5,80	0580	1,97	93	57	10	14,50	1450	11,30	1450	12,00	169	114	5
2,40	0240	0,42	57	30	10	6,00	0600	1,97	93	57	10	15,00	1500	11,30	1500	11,70	169	114	5
2,50	0250	0,42	57	30	10	6,25	0625	1,97	101	63	10	15,50	1550	12,70	1550	13,60	178	120	5
2,60	0260	0,61	57	30	10	6,50	0650	2,17	101	63	10	16,00	1600	12,70	1600	13,50	178	120	5
2,75	0275	0,61	61	33	10	6,75	0675	2,17	109	63	10	17,00	—	—	1700	18,80	184	125	5
3,00	0300	0,62	61	33	10	7,00	0700	2,26	109	69	10	18,00	—	—	1800	21,00	191	130	5
3,10	0310	0,62	65	36	10	7,25	0725	2,37	109	69	10	19,00	—	—	1900	24,60	198	135	5
3,20	0320	0,62	65	36	10	7,50	0750	2,56	109	69	10	20,00	—	—	2000	28,40	205	140	5
3,25	0325	0,62	65	36	10	7,75	0775	2,66	117	75	10								
3,30	0330	0,62	65	36	10	8,00	0800	3,35	117	75	10								

Fino al Ø 10,00 mm si vendono in confezione  indivisibile da 10 pz.

F1

# ABC TOOLS **Punte elicoidali con attacco esagonale**

Impiego con trapani avvitatori a batteria ed anche raccordi per inserti

HSS  **DX** 

Attacco  1/4" - E 6,3



Ø mm	Codice	F 6513/8 Cad. €	L1 mm	L2 mm	Ø mm	Codice	F 6513/8 Cad. €	L1 mm	L2 mm	Ø mm	Codice	F 6513/8 Cad. €	L1 mm	L2 mm
1,00	F 6513 8010	5,75	32	7	4,20	F 6513 8042	4,95	45	20	7,50	F 6513 8075	6,05	51	32
1,50	F 6513 8015	5,75	32	10	4,50	F 6513 8045	4,95	46	24	8,00	F 6513 8080	6,05	51	32
2,00	F 6513 8020	4,95	34	12	5,00	F 6513 8050	4,95	50	26	8,50	F 6513 8085	6,90	53	33
2,50	F 6513 8025	4,95	36	14	5,50	F 6513 8055	5,15	50	26	9,00	F 6513 8090	6,90	53	33
3,00	F 6513 8030	4,95	38	16	6,00	F 6513 8060	5,15	50	26	9,50	F 6513 8095	7,80	54	38
3,30	F 6513 8033	4,95	40	18	6,50	F 6513 8065	5,15	50	30	10,00	F 6513 8100	7,80	54	38
3,50	F 6513 8035	4,95	40	18	6,80	F 6513 8068	5,15	50	30	10,20	F 6513 8102	7,80	54	38
4,00	F 6513 8040	4,95	44	20	7,00	F 6513 8070	5,15	50	30					

HSS **DIN 338**  **Tipo N** **DX** 

Attacco  1/4" - E 6,3



Ø mm	Codice	F 6514 Cad. €	L1 mm	L2 mm	Ø mm	Codice	F 6514 Cad. €	L1 mm	L2 mm	Ø mm	Codice	F 6514 Cad. €	L1 mm	L2 mm
2,00	F 6514 0200	10,70	60	24	4,00	F 6514 0400	13,40	90	43	6,00	F 6514 0600	16,20	110	57
3,00	F 6514 0300	12,00	75	33	5,00	F 6514 0500	14,00	100	52	8,00	F 6514 0800	19,80	120	75

Maschi con punta per forare (Punta a maschiare) → F 4 pag. 539



# ABC SMART Punta elicoidali con codolo cilindrico

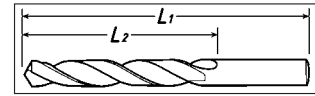

Esecuzione rettificata - Finitura lucida

DIN 338		Tipo N	DX	118°
---------	--	--------	----	------

Forma C

F 6515	HSS Co 5%	
F 6516	HSS Co 5%	
F 6518	HSS TiN	

Ø 10,5÷13 mm, codolo Ø 9,5 mm  
Ø 13,5÷20 mm, codolo Ø 13,0 mm

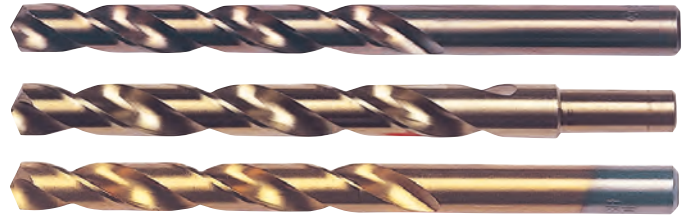

Particolarmente adatte per: ghisa grigia, ghisa malleabile, ghisa sferoidale, ghisa acciaiata, acciai legati e non legati, ferro sinterizzato, argento nuovo, grafite

Ø mm	Codice F 6515	F 6515	Codice F 6518	F 6518	L1 mm	L2 mm	pz.	Ø mm	Codice F 6515	F 6515	Codice F 6516	F 6516	Codice F 6518	F 6518	L1 mm	L2 mm	pz.
	....	Cad. €	....	Cad. €					....	Cad. €	....	Cad. €	....	Cad. €			
1,00	0100	1,37	0100	0,42	34	12	10	8,50	0850	8,20	—	—	0850	3,95	117	75	10
1,30	0130	1,37	—	—	38	16	10	9,00	0900	8,95	—	—	0900	4,45	125	81	10
1,50	0150	1,43	0150	0,42	40	18	10	9,50	0950	9,80	—	—	0950	4,65	125	81	10
2,00	0200	1,43	0200	0,42	49	24	10	10,00	1000	11,80	—	—	1000	4,75	133	87	10
2,50	0250	1,48	0250	0,42	57	30	10	10,50	1050	14,00	1050	14,50	1050	4,85	133	87	5
3,00	0300	1,78	0300	0,61	61	33	10	11,00	1100	14,30	1100	15,00	1100	6,65	142	94	5
3,20	0320	2,01	—	—	65	36	10	11,50	1150	17,20	1150	18,90	1150	8,10	142	94	5
3,30	0330	1,96	—	—	65	36	10	12,00	1200	18,90	1200	19,90	1200	8,10	151	101	5
3,50	0350	1,96	0350	0,71	70	39	10	12,50	1250	19,20	1250	20,60	1250	9,60	151	101	5
4,00	0400	2,13	0400	0,74	75	43	10	13,00	1300	19,70	1300	20,60	1300	10,10	151	101	5
4,20	0420	2,48	—	—	75	43	10	13,50	—	—	1350	25,00	—	—	160	108	5
4,50	0450	2,60	0450	0,87	80	47	10	14,00	—	—	1400	21,60	—	—	160	108	5
5,00	0500	2,66	0500	1,19	86	52	10	14,50	—	—	1450	29,30	—	—	169	114	5
5,50	0550	3,30	0550	1,40	93	58	10	15,00	—	—	1500	29,20	—	—	169	114	5
5,70	0570	3,80	—	—	93	57	10	15,50	—	—	1550	37,10	—	—	178	120	5
6,00	0600	4,10	0600	2,08	93	57	10	16,00	—	—	1600	31,50	—	—	178	120	5
6,50	0650	4,65	0650	2,37	101	63	10	17,00	—	—	1700	36,20	—	—	184	125	5
7,00	0700	5,30	0700	2,66	109	69	10	18,00	—	—	1800	41,20	—	—	191	130	5
7,50	0750	5,90	0750	3,25	109	69	10	19,00	—	—	1900	48,10	—	—	198	135	5
8,00	0800	7,10	0800	3,65	117	75	10	20,00	—	—	2000	54,00	—	—	205	140	5

Fino al Ø 10,00 mm si vendono in confezione indivisibile da 10 pz.

F 1

Esecuzione rettificata - Finitura lucida

HSS	DIN 340		Tipo N	DX	118°
-----	---------	--	--------	----	------

Per fori profondi  
Nell'impiego è consigliabile scaricare periodicamente per favorire l'evacuazione dei trucioli



Ø mm	Codice	F 6521	L1 mm	L2 mm	Ø mm	Codice	F 6521	L1 mm	L2 mm	Ø mm	Codice	F 6521	L1 mm	L2 mm
		Cad. €					Cad. €					Cad. €		
1,00	F 6521 0100	0,72	56	33	3,75	F 6521 0375	1,13	112	73	6,00	F 6521 0600	2,60	139	91
1,20	F 6521 0120	0,60	65	41	4,00	F 6521 0400	1,13	119	78	6,50	F 6521 0650	2,48	148	97
1,50	F 6521 0150	0,60	70	45	4,25	F 6521 0425	1,37	119	78	7,00	F 6521 0700	2,84	156	102
1,70	F 6521 0170	0,60	76	50	4,50	F 6521 0450	1,43	126	82	8,00	F 6521 0800	3,90	165	109
2,00	F 6521 0200	0,60	85	56	4,75	F 6521 0475	1,43	132	87	8,50	F 6521 0850	4,15	165	109
2,50	F 6521 0250	0,84	95	62	5,00	F 6521 0500	1,78	132	87	9,00	F 6521 0900	4,25	175	115
3,00	F 6521 0300	0,90	100	66	5,25	F 6521 0525	1,78	132	87	10,00	F 6521 1000	5,65	184	121
3,25	F 6521 0325	0,96	106	96	5,50	F 6521 0550	1,78	139	91					
3,50	F 6521 0350	1,07	112	73	5,75	F 6521 0575	1,84	139	91					

10 pz.

# ABC SMART Serie di punte elicoidali

In astuccio tubolare in materiale termoplastico antiurto

Esecuzione rullata

Numero delle punte	19	19
Codice	F 6528 1019	F 6528 2019
F 6528	Cad. € <b>18,00</b>	<b>21,70</b>
Punte F 6502 in HSS Ø	1-1,5-2-2,5-3-3,5-4-4,5-5-5,5-6 6,5-7-7,5-8-8,5-9-9,5-10	1-1,5-2-2,5-3-3,5-4-4,5- 5-5,5-6-7-8-9-10
Punte per calcestruzzo Ø	—	5-6-8-9



F 6528/1



F 6528/2  
Con punte per calcestruzzo

Tipo con punte con attacco  $\frac{1}{4}$ " E 6,3 mm

Con 6 punte F 6514 Ø 2 - 3 - 4 - 5 - 6 - 8 mm



Codice F 6529 0000	<b>F 6529</b>	Cad. €	<b>87,50</b>	1
--------------------	---------------	--------	--------------	---



- F 6530** - Con punte F 6502 ed F 6503  
Esecuzione rullata  
HSS Codolo ridotto dal Ø 10,5 mm  
Cassetta in lamiera verniciata
- F 6531** - Con punte F 6502  
Esecuzione rullata  
HSS Cassetta in  
lamiera verniciata
- F 6532/1** - Con punte F 6512  
Esecuzione rettificata  
HSS Cassetta in  
lamiera verniciata
- F 6532/2** - Con punte F 6515  
Esecuzione rettificata  
HSS  
Co 5% Cassetta in **ABS antiurto**  
ad alta resistenza
- F 6532/3** - Con punte F 6518  
Esecuzione rettificata  
HSS  
TIN Cassetta in **ABS antiurto**  
ad alta resistenza

Numero delle punte	19	21	25	51
Codice	—	—	F 6530 0025	—
F 6530	Cad. € —	—	<b>98,00</b>	—
Codice	F 6531 0019	F 6531 0021*	F 6531 0025	F 6531 0051
F 6531	Cad. € <b>32,30</b>	<b>49,90</b>	<b>63,70</b>	<b>64,00</b>
Codice	F 6532 1019	—	F 6532 1025	—
F 6532/1	Cad. € <b>60,00</b>	—	<b>107,00</b>	—
Codice	F 6532 2019	—	F 6532 2025	—
F 6532/2	Cad. € <b>111,00</b>	—	<b>221,00</b>	—
Codice	F 6532 3019	—	F 6532 3025	—
F 6532/3	Cad. € <b>58,50</b>	—	<b>110,00</b>	—
Con punte da Ø	mm 1 ÷ 10	1 ÷ 13	1 ÷ 13	1 ÷ 6
Progressione	mm <b>0,5</b>	<b>0,5 e 1</b>	<b>0,5</b>	<b>0,1</b>

\* Progressione: 0,5 mm da 1÷9 mm - 1 mm da 10÷13 mm



F 6530

F 6532/2

F 6532/3

## ABC TOOLS Casette per punte elicoidali

Per punte con codolo cilindrico, serie corta

Senza punte

**F 6535** - In lamiera verniciata

**F 6536** - In ABS antiurto ad alta resistenza

Numero delle punte	19	24 •	25	41	51
Codice	F 6535 0019	—	F 6535 0025	F 6535 0041	F 6535 0051
F 6535	Cad. € <b>19,80</b>	—	<b>24,20</b>	<b>75,50</b>	<b>36,90</b>
Codice	F 6536 0019	F 6536 0024	F 6536 0025	—	—
F 6536	Cad. € <b>19,10</b>	<b>23,70</b>	<b>23,40</b>	—	—
Progressione	mm <b>0,5</b>	<b>0,5</b>	<b>0,5</b>	<b>0,1</b>	<b>0,1</b>
Per punte da Ø	mm 1 ÷ 10	1 ÷ 10,5	1 ÷ 13	6 ÷ 10	1 ÷ 6

• Con alloggiamenti per punte Ø 3,3 - 4,2 - 6,8 - 10,2 mm



F 6535



F 6536

## ABC TOOLS Zoccoli in bachelite per punte elicoidali

Per punte Ø 1÷13 mm con codolo cilindrico, serie corta

Progressione 0,25 mm

Dimensioni 195x130x35h mm - Senza punte

Codice F 6533 0049	<b>F 6533</b>	Cad. €	<b>11,50</b>	5
--------------------	---------------	--------	--------------	---





# NORMEX® **Punte elicoidali con codolo cilindrico**

a brand of ABCtools  
Con scanalature e profilo interamente rettificato

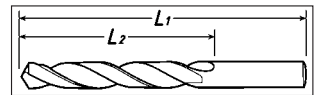

DIN 338	Tipo N	h 6
---------	--------	-----

F 7500	HSS	DX	118°
--------	-----	----	------

F 7501	HSS Co 5%	DX	130°	Per INOX
--------	-----------	----	------	----------

Dimensioni del nocciolo maggiorate

Particolarmente adatte per: acciaio inossidabile (V2A-V4A ecc.), acciai altamente legati al cromo e resistenti al calore, acciai e ghisa acciai superiori a 900nN/mm², acciai per molle, ghisa grigia, ghisa malleabile

F 7502	HSS	SX	118°
--------	-----	----	------



Forma C dal Ø 2 mm



Per acciaio INOX



Elica sinistra

Ø mm	Codice F 7500	F 7500 *	Codice F 7501	F 7501	Codice F 7502	F 7502	L1 mm	L2 mm	pz.	Ø mm	Codice F 7500	F 7500 *	Codice F 7501	F 7501	Codice F 7502	F 7502	L1 mm	L2 mm	pz.
	....	Cad. €	....	Cad. €	....	Cad. €					....	Cad. €	....	Cad. €	....	Cad. €			
0,20	0020	5,90	---	---	---	---	19	2,5	10	2,90	0290	1,55	0290	2,64	---	---	61	33	10
0,30	0030	3,20	---	---	---	---	19	3	10	2,95	0295	1,55	---	---	---	---	61	33	10
0,35	0035	3,30	---	---	---	---	19	4	10	3,00	0300	1,19	0300	2,09	0300	2,87	61	33	10
0,40	0040	3,20	---	---	---	---	20	5	10	3,10	0310	1,37	0310	2,50	---	---	65	36	10
0,45	0045	3,20	---	---	---	---	20	5	10	3,20	0320	1,37	0320	2,50	---	---	65	36	10
0,50	0050	2,23	---	---	---	---	22	6	10	3,25	0325	1,37	---	---	---	---	65	36	10
0,55	0055	2,82	---	---	---	---	24	7	10	3,30	0330	1,37	0330	2,50	---	---	65	36	10
0,60	0060	2,82	---	---	---	---	24	7	10	3,40	0340	1,73	0340	2,64	---	---	70	39	10
0,65	0065	2,82	---	---	---	---	26	8	10	3,50	0350	1,33	0350	2,50	0350	3,55	70	39	10
0,70	0070	2,82	---	---	---	---	28	9	10	3,60	0360	1,82	0360	3,20	---	---	70	39	10
0,75	0075	2,05	---	---	---	---	28	9	10	3,70	0370	1,82	0370	3,20	---	---	70	39	10
0,80	0080	2,09	---	---	---	---	30	10	10	3,75	0375	1,55	---	---	---	---	70	39	10
0,85	0085	2,09	---	---	---	---	30	10	10	3,80	0380	1,91	0380	3,20	---	---	75	43	10
0,90	0090	2,09	---	---	---	---	32	11	10	3,90	0390	1,91	0390	3,20	---	---	75	43	10
0,95	0095	2,09	---	---	---	---	32	11	10	4,00	0400	1,51	0400	2,68	0400	3,90	75	43	10
1,00	0100	1,60	0100	2,14	0100	3,65	34	12	10	4,10	0410	1,64	0410	3,00	---	---	75	43	10
1,05	0105	1,82	---	---	---	---	34	12	10	4,20	0420	1,64	0420	3,00	---	---	75	43	10
1,10	0110	1,82	0110	2,64	0110	2,30	36	14	10	4,25	0425	1,64	---	---	---	---	75	43	10
1,15	0115	1,82	---	---	---	---	36	14	10	4,30	0430	2,23	0430	3,20	---	---	80	47	10
1,20	0120	1,82	0120	2,59	---	---	38	16	10	4,40	0440	2,23	0440	3,20	---	---	80	47	10
1,25	0125	1,42	---	---	---	---	38	16	10	4,50	0450	1,73	0450	3,10	0450	4,50	80	47	10
1,30	0130	1,55	0130	2,59	---	---	38	16	10	4,60	0460	2,23	0460	3,55	---	---	80	47	10
1,35	0135	1,55	---	---	---	---	40	18	10	4,70	0470	2,23	0470	3,55	---	---	80	47	10
1,40	0140	1,55	0140	2,59	---	---	40	18	10	4,75	0475	2,00	---	---	0475	4,15	80	47	10
1,45	0145	1,55	---	---	---	---	40	18	10	4,80	0480	2,50	0480	3,55	---	---	86	52	10
1,50	0150	1,24	0150	2,05	0150	2,87	40	18	10	4,90	0490	2,46	0490	3,55	0490	4,15	86	52	10
1,55	0155	1,51	---	---	---	---	43	20	10	5,00	0500	1,87	0500	3,25	0500	6,80	86	52	10
1,60	0160	1,51	0160	2,59	---	---	43	20	10	5,10	0510	2,50	0510	3,80	---	---	86	52	10
1,65	0165	1,51	---	---	---	---	43	20	10	5,20	0520	2,50	0520	3,80	---	---	86	52	10
1,70	0170	1,51	0170	2,59	---	---	43	20	10	5,25	0525	2,37	---	---	---	---	86	52	10
1,75	0175	1,37	---	---	---	---	46	22	10	5,30	0530	3,15	0530	3,80	---	---	86	52	10
1,80	0180	1,37	0180	2,59	---	---	46	22	10	5,40	0540	3,15	0540	3,80	---	---	93	57	10
1,85	0185	1,37	---	---	---	---	46	22	10	5,50	0550	2,46	0550	4,05	0550	6,80	93	57	10
1,90	0190	1,37	0190	2,59	---	---	46	22	10	5,60	0560	3,30	0560	4,85	---	---	93	57	10
1,95	0195	1,55	---	---	---	---	49	24	10	5,70	0570	3,30	0570	4,85	---	---	93	57	10
2,00	0200	1,19	0200	2,14	0200	2,87	49	24	10	5,75	0575	3,25	---	---	---	---	93	57	10
2,05	0205	1,33	---	---	---	---	49	24	10	5,80	0580	3,15	0580	4,85	---	---	93	57	10
2,10	0210	1,33	0210	2,73	---	---	49	24	10	5,90	0590	3,15	0590	4,85	---	---	93	57	10
2,15	0215	1,33	---	---	---	---	53	27	10	6,00	0600	2,55	0600	4,35	0600	9,00	93	57	10
2,20	0220	1,33	0220	2,73	---	---	53	27	10	6,10	0610	3,60	0610	5,40	---	---	101	63	10
2,25	0225	1,24	---	---	0225	1,90	53	27	10	6,20	0620	3,60	0620	5,40	---	---	101	63	10
2,30	0230	1,55	0230	2,73	---	---	53	27	10	6,25	0625	3,40	---	---	---	---	101	63	10
2,35	0235	1,55	---	---	---	---	53	27	10	6,30	0630	3,80	0630	5,40	---	---	101	63	10
2,40	0240	1,55	0240	2,73	---	---	57	30	10	6,40	0640	3,85	0640	5,40	---	---	101	63	10
2,45	0245	1,55	---	---	---	---	57	30	10	6,50	0650	2,91	0650	5,20	0650	9,00	101	63	10
2,50	0250	1,28	0250	2,14	0250	2,87	57	30	10	6,60	0660	4,75	0660	6,40	---	---	101	63	10
2,55	0255	1,55	---	---	---	---	57	30	10	6,70	0670	4,75	0670	6,40	---	---	101	63	10
2,60	0260	1,55	0260	2,64	---	---	57	30	10	6,75	0675	3,55	---	---	---	---	109	69	10
2,65	0265	1,55	---	---	---	---	57	30	10	6,80	0680	3,55	0680	6,05	---	---	109	69	10
2,70	0270	1,55	0270	2,64	---	---	61	33	10	6,90	0690	5,20	0690	6,40	---	---	109	69	10
2,75	0275	1,37	---	---	---	---	61	33	10	7,00	0700	3,55	0700	5,65	0700	10,50	109	69	10
2,80	0280	1,55	0280	2,64	---	---	61	33	10	7,10	0710	5,55	0710	8,20	---	---	109	69	10
2,85	0285	1,55	---	---	---	---	61	33	10	7,20	0720	5,55	0720	8,20	---	---	109	69	10

\* F 7500 in confezione indivisibile da 10 pz.

continua

seguito

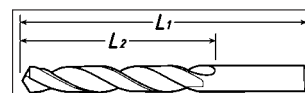

DIN 338		Tipo N	h 6
---------	--	--------	-----

F 7500		HSS	DX	118°	F 7501			HSS Co 5%	DX	118°	Per INOX	F 7502		HSS	SX	118°			
Ø mm	Codice F 7500 ....	F 7500 * Cad. €	Codice F 7501 ....	F 7501 Cad. €	Codice F 7502 ....	F 7502 Cad. €	L <sub>1</sub> mm	L <sub>2</sub> mm	pz.	Ø mm	Codice F 7500 ....	F 7500 * Cad. €	Codice F 7501 ....	F 7501 Cad. €	Codice F 7502 ....	F 7502 Cad. €	L <sub>1</sub> mm	L <sub>2</sub> mm	pz.
7,25	0725	4,55	—	—	—	—	109	69	10	11,00	1100	9,70	1100	16,70	—	—	142	94	5
7,30	0730	5,55	0730	8,20	—	—	109	69	10	11,10	1110	12,90	—	—	—	—	142	94	5
7,40	0740	5,55	0740	8,20	—	—	109	69	10	11,20	1120	12,90	—	—	—	—	142	94	5
7,50	0750	3,80	0750	6,05	—	—	109	69	10	11,25	1125	11,00	—	—	—	—	142	94	5
7,60	0760	6,60	0760	9,90	—	—	117	75	10	11,30	1130	12,70	—	—	—	—	142	94	5
7,70	0770	6,60	0770	9,90	—	—	117	75	10	11,40	1140	12,70	—	—	—	—	142	94	5
7,75	0775	5,05	—	—	—	—	117	75	10	11,50	1150	10,40	1150	20,00	—	—	142	94	5
7,80	0780	6,60	0780	9,90	—	—	117	75	10	11,60	1160	12,70	—	—	—	—	142	94	5
7,90	0790	6,60	0790	9,90	0790	8,35	117	75	10	11,70	1170	12,70	—	—	—	—	142	94	5
8,00	0800	4,30	0800	7,10	0800	12,70	117	75	10	11,75	1175	11,00	—	—	—	—	142	94	5
8,10	0810	6,75	0810	9,45	0810	10,20	117	75	10	11,80	1180	13,90	—	—	—	—	142	94	5
8,20	0820	6,75	0820	9,45	—	—	117	75	10	11,90	1190	13,90	—	—	—	—	151	101	5
8,25	0825	5,05	—	—	—	—	117	75	10	12,00	1200	11,50	1200	21,40	1200	33,20	151	101	5
8,30	0830	7,05	0830	9,45	—	—	117	75	10	12,10	1210	16,20	—	—	—	—	151	101	5
8,40	0840	7,05	0840	9,45	—	—	117	75	10	12,20	1220	16,20	—	—	—	—	151	101	5
8,50	0850	4,70	0850	7,35	0850	13,40	117	75	10	12,25	1225	14,30	—	—	—	—	151	101	5
8,60	0860	8,80	0860	12,00	—	—	125	81	10	12,30	1230	15,30	—	—	—	—	151	101	5
8,70	0870	8,80	0870	12,00	—	—	125	81	10	12,40	1240	15,30	—	—	—	—	151	101	5
8,75	0875	6,80	—	—	—	—	125	81	10	12,50	1250	12,70	1250	26,00	—	—	151	101	5
8,80	0880	8,90	0880	12,00	—	—	125	81	10	12,60	1260	15,80	—	—	—	—	151	101	5
8,90	0890	8,90	0890	12,00	0890	12,80	125	81	10	12,70	1270	15,80	—	—	—	—	151	101	5
9,00	0900	5,65	0900	9,40	0900	16,40	125	81	10	12,75	1275	14,10	—	—	—	—	151	101	5
9,10	0910	8,95	0910	13,30	—	—	125	81	10	12,80	1280	17,70	—	—	—	—	151	101	5
9,20	0920	8,95	0920	13,30	—	—	125	81	10	12,90	1290	17,70	—	—	—	—	151	101	5
9,25	0925	6,85	—	—	—	—	125	81	10	13,00	1300	13,10	1300	26,70	1300	36,90	151	101	1
9,30	0930	8,35	0930	13,30	—	—	125	81	10	13,25	1325	20,60	—	—	—	—	160	108	1
9,40	0940	8,35	0940	13,30	—	—	125	81	10	13,50	1350	18,50	1350	29,40	—	—	160	108	1
9,50	0950	6,15	0950	9,75	0950	17,70	125	81	10	13,75	1375	20,90	—	—	—	—	160	108	1
9,60	0960	10,70	0960	15,60	—	—	133	87	10	14,00	1400	19,90	1400	29,10	—	—	160	108	1
9,70	0970	10,70	0970	15,60	—	—	133	87	10	14,25	1425	23,30	—	—	—	—	169	114	1
9,75	0975	7,75	0975	15,40	—	—	133	87	10	14,50	1450	21,40	1450	41,20	—	—	169	114	1
9,80	0980	10,50	0980	15,60	—	—	133	87	10	14,75	1475	23,30	—	—	—	—	169	114	1
9,90	0990	10,50	0990	15,60	—	—	133	87	10	15,00	1500	21,70	1500	41,90	—	—	169	114	1
10,00	1000	6,65	1000	10,70	1000	19,50	133	87	10	15,25	1525	31,80	—	—	—	—	178	120	1
10,10	1010	8,95	—	—	—	—	133	87	5	15,50	1550	25,40	—	—	—	—	178	120	1
10,20	1020	8,30	1020	15,10	—	—	133	87	5	15,75	1575	32,20	—	—	—	—	178	120	1
10,25	1025	9,30	—	—	—	—	133	87	5	16,00	1600	26,40	1600	50,50	—	—	178	120	1
10,30	1030	10,40	—	—	—	—	133	87	5	16,50	1650	30,70	—	—	—	—	184	125	1
10,40	1040	10,40	—	—	—	—	133	87	5	17,00	1700	30,70	—	—	—	—	184	125	1
10,50	1050	8,30	1050	15,10	—	—	133	87	5	17,50	1750	35,30	—	—	—	—	191	130	1
10,60	1060	11,50	—	—	—	—	133	87	5	18,00	1800	37,30	—	—	—	—	191	130	1
10,70	1070	11,50	—	—	—	—	142	94	5	18,50	1850	41,40	—	—	—	—	198	135	1
10,75	1075	10,80	—	—	—	—	142	94	5	19,00	1900	41,40	—	—	—	—	198	135	1
10,80	1080	12,70	—	—	—	—	142	94	5	19,50	1950	44,40	—	—	—	—	205	140	1
10,90	1090	12,70	—	—	—	—	142	94	5	20,00	2000	51,00	—	—	—	—	205	140	1

\* F 7500 fino al Ø 10,00 mm in confezione indivisibile da 10 pz.

Serie di punte elicoidali, in cassetta in ABS antiurto ad alta resistenza

Punte con scanalature e profilo interamente rettificato

F 7500/9 - Completa di punte F 7500

F 7501/9 - Completa di punte F 7501

Numero delle punte	19	24 •	25	41	51*
Codice	F 7500 9019	F 7500 9024	F 7500 9025	F 7500 9041	F 7500 9051
F 7500/9	Cad. € 59,50	103,00	125,00	338,00	134,00
Codice	F 7501 9019	F 7501 9024	F 7501 9025	—	—
F 7501/9	Cad. € 94,00	158,00	230,00	—	—
Progressione	mm 0,5	0,5	0,5	0,1	0,1
Con punte	Ø mm 1÷10	1÷10,5	1÷13	6÷10	1÷6

• Con punte per prefiori Ø 3,3 - 4,2 - 6,8 - 10,2 mm - \* In cassetta di lamiera verniciata



F 7500/9 gr. 25

F 7501/9 gr. 19

Altre punte elicoidali DIN 338 con codolo cilindrico → F 1 pag. 511

# NORMEX® **Punte elicoidali con codolo cilindrico**

a brand of **ABC TOOLS**  
Esecuzione rettificata

Per macchine automatiche, per produzioni di serie

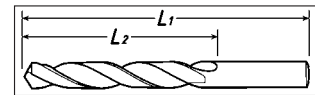

HSS	DIN 1897	Tipo N	DX	118°
-----	----------	--------	----	------



Ø mm	Codice	F 7503 Cad. €	L1 mm	L2 mm	Ø mm	Codice	F 7503 Cad. €	L1 mm	L2 mm	Ø mm	Codice	F 7503 Cad. €	L1 mm	L2 mm
1,00	F 7503 0100	—	26	6	3,40	F 7503 0340	1,00	52	20	7,50	F 7503 0750	3,45	74	34
1,25	F 7503 0125	4,00	30	8	3,50	F 7503 0350	1,00	52	20	8,00	F 7503 0800	3,45	79	37
1,50	F 7503 0150	2,00	32	9	4,00	F 7503 0400	1,16	55	22	8,25	F 7503 0825	4,00	79	37
1,60	F 7503 0160	2,00	34	10	4,10	F 7503 0410	1,24	55	22	8,50	F 7503 0850	4,00	79	37
1,70	F 7503 0170	2,00	34	10	4,20	F 7503 0420	1,24	55	22	9,00	F 7503 0900	4,65	84	40
1,90	F 7503 0190	2,00	36	11	4,30	F 7503 0430	1,33	58	24	9,50	F 7503 0950	5,20	84	40
2,00	F 7503 0200	0,75	38	12	4,50	F 7503 0450	1,33	58	24	10,00	F 7503 1000	6,05	89	43
2,10	F 7503 0210	0,75	38	12	4,75	F 7503 0475	1,60	58	24	10,50	F 7503 1050	8,50	89	43
2,20	F 7503 0220	0,75	40	13	4,80	F 7503 0480	1,61	62	26	11,00	F 7503 1100	9,45	95	47
2,30	F 7503 0230	0,79	40	13	5,00	F 7503 0500	1,98	62	26	11,50	F 7503 1150	10,50	95	47
2,40	F 7503 0240	0,79	43	14	5,20	F 7503 0520	2,06	62	26	12,00	F 7503 1200	11,90	102	51
2,50	F 7503 0250	0,88	43	14	5,25	F 7503 0525	2,10	62	26	12,50	F 7503 1250	12,90	102	51
2,60	F 7503 0260	0,88	43	14	5,30	F 7503 0530	2,11	62	26	13,00	F 7503 1300	13,90	102	51
2,70	F 7503 0270	0,88	46	16	5,40	F 7503 0540	2,11	66	28	13,50	F 7503 1350	18,80	107	54
2,80	F 7503 0280	0,92	46	16	5,50	F 7503 0550	2,11	66	28	14,00	F 7503 1400	21,50	107	54
2,90	F 7503 0290	0,92	46	16	5,75	F 7503 0575	5,25	66	28	15,00	F 7503 1500	23,50	111	56
3,00	F 7503 0300	0,92	46	16	6,00	F 7503 0600	2,52	66	28	16,00	F 7503 1600	26,50	115	58
3,10	F 7503 0310	0,96	49	18	6,25	F 7503 0625	5,70	70	31					
3,20	F 7503 0320	0,96	49	18	6,50	F 7503 0650	2,80	70	31					
3,30	F 7503 0330	1,00	49	18	7,00	F 7503 0700	2,84	74	34					

da Ø 1,25÷10,00 mm 10 pz. - da Ø 10,50÷16,00 mm 1 pz.

## ABC TOOLS **Punte elicoidali con codolo triplanare**

Per ottone, alluminio, materie plastiche, ghisa oltre che a tutti i tipi di acciai fino a 1300 N/mm<sup>2</sup> e INOX

Geometria dell'elica ideale per una rapida espulsione del truciolo

Il bordo vaporizzato dell'elica evita la saldatura del truciolo alla punta

**Codolo con 3 superfici di appoggio piate** per tenuta migliore sul mandrino, trasmissione elevata della forza della punta, evitare slittamenti della punta

Codolo triplanare adatto anche per l'utilizzo con trapani avvitatori a batteria



HSS Co 5%	DIN 338	Tipo N	DX	135°	h 8
-----------	---------	--------	----	------	-----

Forma C



Ø mm	Codice	F 7505 Cad. €	L1 mm	L2 mm	Ø mm	Codice	F 7505 Cad. €	L1 mm	L2 mm	Ø mm	Codice	F 7505 Cad. €	L1 mm	L2 mm
1,00	F 7505 0100	1,53	34	12	5,50	F 7505 0550	6,05	93	57	10,00	F 7505 1000	17,00	133	87
1,50	F 7505 0150	1,65	40	18	6,00	F 7505 0600	6,65	93	57	10,50	F 7505 1050	17,30	133	87
2,00	F 7505 0200	2,11	49	24	6,50	F 7505 0650	7,25	101	63	11,00	F 7505 1100	21,00	142	94
2,50	F 7505 0250	2,23	57	30	7,00	F 7505 0700	8,20	109	69	11,50	F 7505 1150	24,20	142	94
3,00	F 7505 0300	2,47	61	33	7,50	F 7505 0750	9,60	109	69	12,00	F 7505 1200	25,10	151	101
3,50	F 7505 0350	2,68	70	39	8,00	F 7505 0800	11,00	117	75	12,50	F 7505 1250	30,40	151	101
4,00	F 7505 0400	4,40	75	43	8,50	F 7505 0850	11,70	117	75	13,00	F 7505 1300	33,50	151	101
4,50	F 7505 0450	4,80	80	47	9,00	F 7505 0900	14,60	125	81					
5,00	F 7505 0500	5,10	86	52	9,50	F 7505 0950	15,90	125	81					

### Serie di punte elicoidali F 7505

In cassetta ABS antiurto ad alta resistenza

Numero delle punte	19	25
Codice	F 7505 5019	F 7505 5025
F 7505/5 Cad. €	145,00	296,00
Progressione mm	0,5	0,5
Con punte Ø mm	1÷10	1÷13



Non adatte per impiego su trapani portatili

HM  
K 10

Ø 2÷11 mm

HM  
K 20

Ø 11,5÷18 mm

HM  
K 30

Ø 20 mm

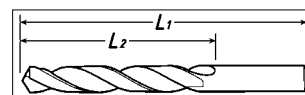

Adatte per forare acciaio, acciaio al manganese, alluminio, ghisa, bronzo, ottone, bachelite, carta dura, vetro porcellana e molti altri materiali

DIN 338	Tipo N	DX	120°	h 8

METALLO DURO RIPORTATO



Ø mm	Codice	F 7524 Cad. €	L1 mm	L2 mm	Ø mm	Codice	F 7524 Cad. €	L1 mm	L2 mm	Ø mm	Codice	F 7524 Cad. €	L1 mm	L2 mm
2,00	F 7524 0200	18,80	49	24	5,50	F 7524 0550	18,00	93	57	11,00	F 7524 1100	40,90	142	94
2,50	F 7524 0250	18,80	57	30	6,00	F 7524 0600	19,20	93	57	11,50	F 7524 1150	43,30	142	94
3,00	F 7524 0300	17,30	61	33	6,50	F 7524 0650	19,70	101	63	12,00	F 7524 1200	46,80	151	101
3,20	F 7524 0320	18,80	65	36	7,00	F 7524 0700	21,90	109	69	12,50	F 7524 1250	52,00	151	101
3,50	F 7524 0350	17,80	70	39	7,50	F 7524 0750	23,10	109	69	13,00	F 7524 1300	56,50	151	101
3,90	F 7524 0390	16,30	75	43	8,00	F 7524 0800	24,50	117	75	14,00	F 7524 1400	64,00	160	108
4,00	F 7524 0400	16,90	75	43	8,50	F 7524 0850	25,70	117	75	16,00	F 7524 1600	91,50	178	120
4,20	F 7524 0420	18,80	75	43	9,00	F 7524 0900	28,30	125	81	18,00	F 7524 1800	130,00	191	130
4,50	F 7524 0450	17,30	80	47	9,50	F 7524 0950	32,00	125	81	20,00	F 7524 2000	168,00	205	140
4,80	F 7524 0480	16,30	86	52	10,00	F 7524 1000	33,20	133	87					
5,00	F 7524 0500	16,90	86	52	10,50	F 7524 1050	38,40	133	87					

1 pz.

F1

Adatte per forare acciaio (con R 750÷1400 N/mm<sup>2</sup>), acciaio forgiato (con R oltre 700 N/mm<sup>2</sup>), acciaio al manganese, alluminio, ghisa grigia, ghisa in conchiglia, ghisa malleabile, ottone, bronzo, carta dura, vetro, porcellana e molti altri materiali  
Con dente di trascinamento secondo DIN 1809 dal Ø 3 mm

DIN 8037	Tipo N	DX	120°	h 8

METALLO DURO RIPORTATO



Ø mm	Codice	F 7525 Cad. €	L1 mm	L2 mm	Ø mm	Codice	F 7525 Cad. €	L1 mm	L2 mm	Ø mm	Codice	F 7525 Cad. €	L1 mm	L2 mm
2,00	F 7525 0200	19,70	45	18	5,50	F 7525 0550	19,20	71	32	10,50	F 7525 1050	39,60	100	56
2,50	F 7525 0250	19,70	45	18	6,00	F 7525 0600	20,00	71	32	11,00	F 7525 1100	43,30	100	56
2,60	F 7525 0260	19,70	50	20	6,20	F 7525 0620	22,40	71	32	11,50	F 7525 1150	45,70	112	63
3,00	F 7525 0300	18,00	50	20	6,50	F 7525 0650	20,50	71	32	12,00	F 7525 1200	49,20	112	63
3,20	F 7525 0320	20,00	56	25	6,70	F 7525 0670	24,50	80	40	12,50	F 7525 1250	54,00	112	63
3,50	F 7525 0350	18,50	56	25	7,00	F 7525 0700	23,10	80	40	13,00	F 7525 1300	59,00	112	63
4,00	F 7525 0400	17,80	56	25	7,50	F 7525 0750	24,30	80	40	13,50	F 7525 1350	65,00	125	71
4,20	F 7525 0420	20,00	63	28	8,00	F 7525 0800	25,70	80	40	14,00	F 7525 1400	66,00	125	71
4,50	F 7525 0450	17,80	63	28	8,50	F 7525 0850	26,90	90	50	15,00	F 7525 1500	82,00	125	71
5,00	F 7525 0500	17,80	63	28	9,00	F 7525 0900	29,60	90	50	16,00	F 7525 1600	95,00	140	80
5,20	F 7525 0520	21,70	71	32	9,50	F 7525 0950	33,40	90	50	20,00	F 7525 2000	176,00	160	90
5,40	F 7525 0540	21,70	71	32	10,00	F 7525 1000	34,60	100	56					

1 pz.

**NORMEX**<sup>®</sup> **Punte elicoidali in metallo duro integrale**  
 a brand of **ABC**

Particolarmente stabili e adatte per forare acciaio ad alta resistenza, ghisa acciaiata, ghisa grigia, bronzi, metalli leggeri, metalli non ferrosi, materiali abrasivi, materie sintetiche a fibre rinforzate e materie plastiche termoindurenti

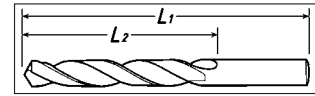

Forma C

METALLO DURO **INTEGRALE**

HM K20	DIN 6539	Tipo N	DX	118°	h 7	Ø mm	Codice	F 7527 Cad. €	L1 mm	L2 mm	Ø mm	Codice	F 7527 Cad. €	L1 mm	L2 mm
0,50	F 7527 0050	9,65	26	6	4,00	F 7527 0400	18,00	55	22	7,50	F 7527 0750	48,50	74	34	
0,60	F 7527 0060	9,65	26	6	4,10	F 7527 0410	22,60	55	22	7,60	F 7527 0760	63,00	79	36	
0,70	F 7527 0070	9,65	26	6	4,20	F 7527 0420	22,50	55	22	7,70	F 7527 0770	63,00	79	36	
0,80	F 7527 0080	9,65	26	6	4,30	F 7527 0430	22,60	58	24	7,80	F 7527 0780	63,00	79	36	
0,90	F 7527 0090	9,65	26	6	4,40	F 7527 0440	22,60	58	24	7,90	F 7527 0790	63,00	79	36	
1,00	F 7527 0100	6,40	26	6	4,50	F 7527 0450	19,50	58	24	8,00	F 7527 0800	56,00	79	36	
1,10	F 7527 0110	8,05	28	7	4,60	F 7527 0460	24,20	58	24	8,10	F 7527 0810	74,00	79	36	
1,20	F 7527 0120	8,10	30	8	4,70	F 7527 0470	24,20	58	24	8,20	F 7527 0820	74,00	79	36	
1,30	F 7527 0130	8,05	30	8	4,80	F 7527 0480	25,70	62	26	8,30	F 7527 0830	74,00	79	36	
1,40	F 7527 0140	8,05	32	9	4,90	F 7527 0490	25,70	62	26	8,40	F 7527 0840	74,00	79	36	
1,50	F 7527 0150	8,05	32	9	5,00	F 7527 0500	21,70	62	26	8,50	F 7527 0850	66,50	79	36	
1,60	F 7527 0160	8,90	34	10	5,10	F 7527 0510	32,10	62	26	8,60	F 7527 0860	79,00	84	40	
1,70	F 7527 0170	8,90	34	10	5,20	F 7527 0520	32,10	62	26	8,70	F 7527 0870	79,00	84	40	
1,80	F 7527 0180	8,90	36	11	5,30	F 7527 0530	32,10	62	26	8,80	F 7527 0880	79,00	84	40	
1,90	F 7527 0190	8,90	36	11	5,40	F 7527 0540	32,10	66	28	8,90	F 7527 0890	79,00	84	40	
2,00	F 7527 0200	8,10	38	12	5,50	F 7527 0550	27,20	66	28	9,00	F 7527 0900	69,00	84	40	
2,10	F 7527 0210	8,90	38	12	5,60	F 7527 0560	37,70	66	28	9,10	F 7527 0910	85,50	84	40	
2,20	F 7527 0220	9,65	40	13	5,70	F 7527 0570	37,70	66	28	9,20	F 7527 0920	85,50	84	40	
2,30	F 7527 0230	9,65	40	13	5,80	F 7527 0580	37,70	66	28	9,30	F 7527 0930	85,50	84	40	
2,40	F 7527 0240	10,40	43	14	5,90	F 7527 0590	37,70	66	28	9,40	F 7527 0940	85,50	84	40	
2,50	F 7527 0250	9,65	43	14	6,00	F 7527 0600	32,00	66	28	9,50	F 7527 0950	76,50	84	40	
2,60	F 7527 0260	12,00	43	14	6,10	F 7527 0610	43,40	70	31	9,60	F 7527 0960	96,50	89	43	
2,70	F 7527 0270	14,50	46	16	6,20	F 7527 0620	43,40	70	31	9,70	F 7527 0970	96,50	89	43	
2,80	F 7527 0280	14,50	46	16	6,30	F 7527 0630	43,40	70	31	9,80	F 7527 0980	96,50	89	43	
2,90	F 7527 0290	14,50	46	16	6,40	F 7527 0640	43,40	70	31	9,90	F 7527 0990	96,50	89	43	
3,00	F 7527 0300	12,10	46	16	6,50	F 7527 0650	37,50	70	31	10,00	F 7527 1000	83,50	89	43	
3,10	F 7527 0310	16,10	49	18	6,60	F 7527 0660	44,90	70	31	10,20	F 7527 1020	93,00	89	43	
3,20	F 7527 0320	16,10	49	18	6,70	F 7527 0670	44,90	70	31	10,50	F 7527 1050	92,00	89	43	
3,30	F 7527 0330	16,10	49	18	6,80	F 7527 0680	51,50	74	34	10,80	F 7527 1080	108,00	95	47	
3,40	F 7527 0340	17,80	52	20	6,90	F 7527 0690	51,50	74	34	11,00	F 7527 1100	97,50	95	47	
3,50	F 7527 0350	16,10	52	20	7,00	F 7527 0700	45,80	74	34	11,50	F 7527 1150	106,00	95	47	
3,60	F 7527 0360	20,00	52	20	7,10	F 7527 0710	54,50	74	34	12,00	F 7527 1200	112,00	102	51	
3,70	F 7527 0370	20,10	52	20	7,20	F 7527 0720	54,50	74	34	12,50	F 7527 1250	126,00	102	51	
3,80	F 7527 0380	21,70	55	22	7,30	F 7527 0730	54,50	74	34	13,00	F 7527 1300	139,00	102	51	
3,90	F 7527 0390	21,70	55	22	7,40	F 7527 0740	54,50	74	34						

1 pz.

Adatte per forare acciaio ad alta resistenza, ghisa acciaiata, ghisa grigia, bronzi, metalli leggeri, metalli non ferrosi, materiali abrasivi, materie sintetiche a fibre rinforzate e materie plastiche termoidurenti

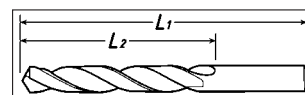
**Forma C**
**METALLO DURO INTEGRALE**

<b>HM K20</b>	<b>DIN 338</b>		<b>Tipo N</b>	<b>DX</b>	 <b>118°</b>	<b>h 7</b>
---------------	----------------	---	---------------	-----------	---	------------

Ø mm	Codice	F 7529 Cad. €	L <sub>1</sub> mm	L <sub>2</sub> mm	Ø mm	Codice	F 7529 Cad. €	L <sub>1</sub> mm	L <sub>2</sub> mm	Ø mm	Codice	F 7529 Cad. €	L <sub>1</sub> mm	L <sub>2</sub> mm
1,00	F 7529 0100	6,10	34	12	4,30	F 7529 0430	27,00	80	47	7,60	F 7529 0760	68,00	117	75
1,10	F 7529 0110	7,70	36	14	4,40	F 7529 0440	27,00	80	47	7,70	F 7529 0770	69,00	117	75
1,20	F 7529 0120	7,50	38	16	4,50	F 7529 0450	25,80	80	47	7,80	F 7529 0780	66,00	117	75
1,30	F 7529 0130	7,35	38	16	4,60	F 7529 0460	28,10	80	47	7,90	F 7529 0790	68,50	117	75
1,40	F 7529 0140	7,25	40	18	4,70	F 7529 0470	28,10	80	47	8,00	F 7529 0800	66,00	117	75
1,50	F 7529 0150	7,05	40	18	4,80	F 7529 0480	28,10	86	52	8,10	F 7529 0810	76,50	117	75
1,60	F 7529 0160	7,35	43	20	4,90	F 7529 0490	30,50	86	52	8,20	F 7529 0820	75,50	117	75
1,70	F 7529 0170	7,35	43	20	5,00	F 7529 0500	29,90	86	52	8,30	F 7529 0830	77,50	117	75
1,80	F 7529 0180	7,35	46	22	5,10	F 7529 0510	32,20	86	52	8,40	F 7529 0840	77,50	117	75
1,90	F 7529 0190	7,35	46	22	5,20	F 7529 0520	32,40	86	52	8,50	F 7529 0850	77,00	117	75
2,00	F 7529 0200	10,80	49	24	5,30	F 7529 0530	33,50	86	52	8,60	F 7529 0860	88,50	125	81
2,10	F 7529 0210	11,50	49	24	5,40	F 7529 0540	37,20	93	57	8,70	F 7529 0870	89,00	125	81
2,20	F 7529 0220	12,30	53	27	5,50	F 7529 0550	36,80	93	57	8,80	F 7529 0880	88,50	125	81
2,30	F 7529 0230	12,30	53	27	5,60	F 7529 0560	37,00	93	57	8,90	F 7529 0890	92,00	125	81
2,40	F 7529 0240	13,60	57	30	5,70	F 7529 0570	39,10	93	57	9,00	F 7529 0900	85,00	125	81
2,50	F 7529 0250	13,70	57	30	5,80	F 7529 0580	38,00	93	57	9,10	F 7529 0910	90,50	125	81
2,60	F 7529 0260	17,10	57	30	5,90	F 7529 0590	38,80	93	57	9,20	F 7529 0920	98,00	125	81
2,70	F 7529 0270	17,10	61	33	6,00	F 7529 0600	37,90	93	57	9,30	F 7529 0930	97,00	125	81
2,80	F 7529 0280	17,10	61	33	6,10	F 7529 0610	44,50	101	63	9,40	F 7529 0940	98,00	125	81
2,90	F 7529 0290	17,10	61	33	6,20	F 7529 0620	44,30	101	63	9,50	F 7529 0950	95,00	125	81
3,00	F 7529 0300	16,00	61	33	6,30	F 7529 0630	45,20	101	63	9,60	F 7529 0960	108,00	133	87
3,10	F 7529 0310	17,70	65	36	6,40	F 7529 0640	48,90	101	63	9,70	F 7529 0970	106,00	133	87
3,20	F 7529 0320	17,20	65	36	6,50	F 7529 0650	47,60	101	63	9,80	F 7529 0980	103,00	133	87
3,30	F 7529 0330	17,40	65	36	6,60	F 7529 0660	48,90	101	63	9,90	F 7529 0990	108,00	133	87
3,40	F 7529 0340	18,90	70	39	6,70	F 7529 0670	49,50	101	63	10,00	F 7529 1000	101,00	133	87
3,50	F 7529 0350	18,60	70	39	6,80	F 7529 0680	56,50	109	69	10,20	F 7529 1020	118,00	133	87
3,60	F 7529 0360	19,80	70	39	6,90	F 7529 0690	55,50	109	69	10,50	F 7529 1050	117,00	133	87
3,70	F 7529 0370	19,80	70	39	7,00	F 7529 0700	56,50	109	69	10,80	F 7529 1080	157,00	142	94
3,80	F 7529 0380	21,40	75	43	7,10	F 7529 0710	55,50	109	69	11,00	F 7529 1100	139,00	142	94
3,90	F 7529 0390	21,70	75	43	7,20	F 7529 0720	62,00	109	69	11,50	F 7529 1150	154,00	142	94
4,00	F 7529 0400	22,20	75	43	7,30	F 7529 0730	63,50	109	69	12,00	F 7529 1200	170,00	151	101
4,10	F 7529 0410	22,50	75	43	7,40	F 7529 0740	62,00	109	69	12,50	F 7529 1250	189,00	151	101
4,20	F 7529 0420	22,50	75	43	7,50	F 7529 0750	58,50	109	69	13,00	F 7529 1300	209,00	151	101

 1 pz.

# NORMEX®

## Punte elicoidali per fori profondi, con codolo cilindrico

a brand of

Nell'impiego è consigliabile rimuovere periodicamente i trucioli

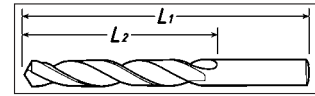

DIN 340		Tipo N	DX	h 8
------------	--	-----------	----	-----



F 7531

HSS

118°

Per acciai legati con durezza fino a 900 N/mm<sup>2</sup>

F 7535

HSS  
Co 5%

130°

Per  
INOXForma  
A - CNucleo rinforzato e scanalature profonde con forte inclinazione, adatte per lavorazione con difficile scarico dei trucioli e acciai inossidabili con durezza fino a 1100 N/mm<sup>2</sup>

Per acciaio INOX

Ø mm	Codice F 7531 ....	F 7531 Cad. €	Codice F 7535 ....	F 7535 Cad. €	L1 mm	L2 mm	Ø mm	Codice F 7531 ....	F 7531 Cad. €	Codice F 7535 ....	F 7535 Cad. €	L1 mm	L2 mm	Ø mm	Codice F 7531 ....	F 7531 Cad. €	Codice F 7535 ....	F 7535 Cad. €	L1 mm	L2 mm
1,00	0100	2,32	—	—	56	33	4,40	0440	5,85	0440	9,70	126	82	7,80	0780	13,40	0780	20,70	165	109
1,10	0110	5,45	—	—	60	37	4,50	0450	4,45	0450	7,55	126	82	7,90	0790	21,80	—	—	165	109
1,20	0120	2,77	—	—	65	41	4,60	0460	6,15	0460	9,60	126	82	8,00	0800	12,10	0800	15,60	165	109
1,30	0130	2,95	—	—	65	41	4,70	0470	6,15	—	—	126	82	8,10	0810	15,60	—	—	165	109
1,40	0140	5,35	—	—	70	45	4,80	0480	5,65	0480	9,70	132	87	8,20	0820	16,70	—	—	165	109
1,50	0150	2,86	—	—	70	45	4,90	0490	6,05	—	—	132	87	8,30	0830	16,00	—	—	165	109
1,60	0160	3,20	—	—	76	50	5,00	0500	4,95	0500	7,55	132	87	8,40	0840	20,10	—	—	165	109
1,70	0170	4,80	—	—	76	50	5,10	0510	6,25	—	—	132	87	8,50	0850	13,10	0850	17,40	165	109
1,80	0180	3,10	—	—	80	53	5,20	0520	6,15	0520	10,10	132	87	8,60	0860	18,70	—	—	175	115
1,90	0190	6,15	—	—	80	53	5,30	0530	7,00	—	—	132	87	8,70	0870	16,60	—	—	175	115
2,00	0200	2,55	0200	4,05	85	56	5,40	0540	8,75	—	—	139	91	8,75	0875	22,50	—	—	175	115
2,10	0210	3,55	0210	4,55	85	56	5,50	0550	6,05	0550	9,25	139	91	8,80	0880	19,20	—	—	175	115
2,20	0220	3,15	0220	4,75	90	59	5,60	0560	8,15	0560	12,80	139	91	8,90	0890	24,50	—	—	175	115
2,30	0230	3,15	—	—	90	59	5,70	0570	7,25	—	—	139	91	9,00	0900	15,30	0900	20,10	175	115
2,40	0240	4,30	0240	5,55	95	62	5,80	0580	7,25	0580	12,30	139	91	9,10	0910	24,50	—	—	175	115
2,50	0250	3,10	0250	5,35	95	62	5,90	0590	8,95	—	—	139	91	9,20	0920	25,50	—	—	175	115
2,60	0260	4,20	0260	5,85	95	62	6,00	0600	6,25	0600	9,75	139	91	9,40	0940	25,70	—	—	175	115
2,70	0270	4,30	0270	7,70	100	66	6,10	0610	9,30	—	—	148	97	9,50	0950	16,90	0950	27,10	175	115
2,75	0275	5,55	—	—	100	66	6,20	0620	8,35	0620	12,90	148	97	9,60	0960	25,90	—	—	184	121
2,80	0280	4,15	0280	6,00	100	66	6,30	0630	8,95	—	—	148	97	9,70	0970	23,70	—	—	184	121
2,90	0290	4,80	0290	5,90	100	66	6,40	0640	9,80	—	—	148	97	9,80	0980	21,70	0980	28,30	184	121
3,00	0300	3,00	0300	5,40	100	66	6,50	0650	7,75	0650	11,00	148	97	10,00	1000	17,80	1000	23,30	184	121
3,10	0310	4,00	0310	5,90	106	69	6,60	0660	10,60	—	—	148	97	10,50	1050	19,40	1050	29,40	184	121
3,20	0320	3,10	0320	5,55	106	69	6,70	0670	9,25	—	—	148	97	10,75	1075	25,60	—	—	195	128
3,30	0330	3,70	0330	5,80	106	69	6,80	0680	9,55	0680	12,80	156	102	11,00	1100	23,20	1100	35,00	195	128
3,40	0340	4,95	0340	7,90	112	73	6,90	0690	12,30	—	—	156	102	11,50	1150	30,20	—	—	195	128
3,50	0350	3,30	0350	6,00	112	73	7,00	0700	9,55	0700	14,80	156	102	12,00	1200	31,30	1200	43,10	205	134
3,60	0360	4,65	0360	8,85	112	73	7,10	0710	12,30	—	—	156	102	12,50	1250	34,30	—	—	205	134
3,70	0370	4,75	0370	8,40	112	73	7,20	0720	12,00	0720	16,50	156	102	13,00	1300	35,60	—	—	205	134
3,80	0380	4,60	0380	6,70	119	78	7,25	0725	12,60	—	—	156	102	13,50	1350	42,60	—	—	214	140
3,90	0390	4,60	0390	8,80	119	78	7,30	0730	17,50	—	—	156	102	14,00	1400	39,90	—	—	214	140
4,00	0400	3,80	0400	6,30	119	78	7,40	0740	14,30	—	—	156	102	15,00	1500	52,50	—	—	220	144
4,10	0410	4,65	0410	6,50	119	78	7,50	0750	10,70	0750	16,50	156	102	15,50	1550	58,50	—	—	227	149
4,20	0420	3,85	0420	6,80	119	78	7,60	0760	18,70	—	—	165	109	16,00	1600	56,50	—	—	227	149
4,30	0430	5,45	—	—	126	82	7,70	0770	17,10	—	—	165	109							

da Ø 1,00÷10,00 mm 10 pz. - da Ø 10,50÷16,00 mm 1 pz.

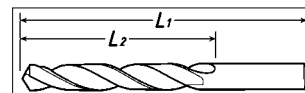

HSS DIN 1869 Tipo N DX 118° h 8 Forma C



Ø mm	Codice	F 7534/1 Cad. €	L1 mm	L2 mm	Ø mm	Codice	F 7534/1 Cad. €	L1 mm	L2 mm	Ø mm	Codice	F 7534/1 Cad. €	L1 mm	L2 mm
2	F 7534 1002	10,70	125	85	5	F 7534 1005	15,30	195	135	8	F 7534 1008	28,30	240	165
2,5	F 7534 1025	11,20	140	95	5,5	F 7534 1055	18,10	205	140	8,5	F 7534 1085	38,60	240	165
3	F 7534 1003	11,60	150	100	6	F 7534 1006	18,10	205	140	9	F 7534 1009	36,80	250	175
3,5	F 7534 1035	13,10	165	115	6,5	F 7534 1065	21,50	215	150	9,5	F 7534 1095	43,30	250	175
4	F 7534 1004	13,10	175	120	7	F 7534 1007	22,80	225	155	10	F 7534 1010	42,70	265	185
4,5	F 7534 1045	14,50	185	125	7,5	F 7534 1075	25,70	225	155					

1 pz.



Ø mm	Codice	F 7534/3 Cad. €	L1 mm	L2 mm	Ø mm	Codice	F 7534/3 Cad. €	L1 mm	L2 mm	Ø mm	Codice	F 7534/3 Cad. €	L1 mm	L2 mm
3	F 7534 3003	13,30	190	130	5,5	F 7534 3055	25,80	260	180	8	F 7534 3008	39,20	305	210
3,5	F 7534 3035	15,10	210	145	6	F 7534 3006	25,80	260	180	8,5	F 7534 3085	52,50	305	210
4	F 7534 3004	15,40	220	150	6,5	F 7534 3065	27,80	275	190	9	F 7534 3009	48,50	320	220
4,5	F 7534 3045	18,00	235	160	7	F 7534 3007	31,70	290	200	9,5	F 7534 3095	75,50	320	220
5	F 7534 3005	19,40	245	170	7,5	F 7534 3075	34,20	290	200	10	F 7534 3010	56,00	340	235

1 pz.

Profilo interamente rettificato  
Nucleo rinforzato per la riduzione delle flessioni e delle vibrazioni  
Scanalature profonde e con forte inclinazione

HSS Co 5% DIN 1869 Tipo N DX 130° h 8 Forma C



Ø mm	Codice	F 7537/1 Cad. €	L1 mm	L2 mm	Ø mm	Codice	F 7537/1 Cad. €	L1 mm	L2 mm	Ø mm	Codice	F 7537/1 Cad. €	L1 mm	L2 mm
2,5	F 7537 1025	13,70	140	95	5,5	F 7537 1055	24,00	205	140	8,5	F 7537 1085	32,50	240	165
3	F 7537 1003	11,20	150	100	6	F 7537 1006	19,20	205	140	9	F 7537 1009	39,80	250	175
3,5	F 7537 1035	12,60	165	115	6,5	F 7537 1065	22,90	215	150	9,5	F 7537 1095	50,50	250	175
4	F 7537 1004	12,60	175	120	7	F 7537 1007	25,20	225	155	10	F 7537 1010	49,50	265	185
4,5	F 7537 1045	17,50	185	125	7,5	F 7537 1075	37,60	225	155					
5	F 7537 1005	15,70	195	135	8	F 7537 1008	27,90	240	165					

1 pz.



Ø mm	Codice	F 7537/3 Cad. €	L1 mm	L2 mm	Ø mm	Codice	F 7537/3 Cad. €	L1 mm	L2 mm	Ø mm	Codice	F 7537/3 Cad. €	L1 mm	L2 mm
3	F 7537 3003	20,90	190	130	5,5	F 7537 3055	27,50	260	180	8	F 7537 3008	40,20	305	210
3,5	F 7537 3035	28,20	210	145	6	F 7537 3006	26,80	260	180	8,5	F 7537 3085	47,10	305	210
4	F 7537 3004	15,60	220	150	6,5	F 7537 3065	35,20	275	190	9	F 7537 3009	53,50	320	220
4,5	F 7537 3045	20,10	235	160	7	F 7537 3007	40,50	290	200	9,5	F 7537 3095	78,00	320	220
5	F 7537 3005	19,50	245	170	7,5	F 7537 3075	63,00	290	200	10	F 7537 3010	61,50	340	235

1 pz.



Ø mm	Codice	F 7537/5 Cad. €	L1 mm	L2 mm	Ø mm	Codice	F 7537/5 Cad. €	L1 mm	L2 mm	Ø mm	Codice	F 7537/5 Cad. €	L1 mm	L2 mm
4	F 7537 5004	38,00	280	190	7	F 7537 5007	72,50	370	250	10	F 7537 5010	135,00	430	295
5	F 7537 5005	45,50	315	210	8	F 7537 5008	84,50	390	265					
6	F 7537 5006	52,50	330	225	9	F 7537 5009	116,00	410	280					

1 pz.



## NORMEX<sup>®</sup> Micropunte

a brand of **ABC**

Con codolo cilindrico rinforzato - Tolleranza -0,004

HSS Co 5%	DIN 1899	Tipo N	DX	118°
--------------	-------------	-----------	----	------

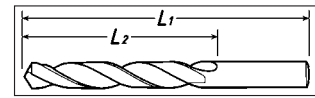

Ø mm	Codice	F 7541 Cad. €	Codolo Ø mm	L1 mm	L2 mm	Ø mm	Codice	F 7541 Cad. €	Codolo Ø mm	L1 mm	L2 mm	Ø mm	Codice	F 7541 Cad. €	Codolo Ø mm	L1 mm	L2 mm
0,15	F 7541 0015	14,70	1	25	1,0	0,35	F 7541 0035	6,80	1	25	2,8	0,70	F 7541 0070	5,90	1	25	5,6
0,20	F 7541 0020	6,35	1	25	1,8	0,40	F 7541 0040	6,35	1	25	3,6	0,80	F 7541 0080	6,50	1,5	25	6,3
0,22	F 7541 0022	6,40	1	25	1,8	0,45	F 7541 0045	6,50	1	25	3,6	0,90	F 7541 0090	6,60	1,5	25	7,1
0,25	F 7541 0025	6,20	1	25	2,2	0,50	F 7541 0050	6,35	1	25	4,0	1,00	F 7541 0100	6,70	1,5	25	8,0
0,30	F 7541 0030	6,20	1	25	2,2	0,60	F 7541 0060	6,40	1	25	4,5						

In confezione indivisibile da 10 pz.

## NORMEX<sup>®</sup> Punta elicoidali per rivetti e carrozzieri

a brand of **ABC**

Adatte per uso con trapani portatili - Per applicazione di rivetti, per carrozzieri e foratura di materiali sottili in genere

HSS	DIN 1897	Tipo RN	DX
-----	-------------	------------	----



Forma C



Ø mm	Codice F 7543 ....	F 7543 Cad. €	Codice F 7543 ....	F 7543/1 Cad. €	L1 mm F 7543	L1 mm F 7543/1	Ø mm	Codice F 7543 ....	F 7543 Cad. €	Codice F 7543 ....	F 7543/1 Cad. €	L1 mm F 7543	L1 mm F 7543/1
3,00	0300	0,76	1300	0,91	46	35	3,75	0375	1,02	1375	1,18	52	40
3,10	0310	0,76	—	—	49	—	4,00	0400	1,02	1400	1,18	55	40
3,25	—	—	1325	1,01	49	40	4,10	0410	1,65	—	—	55	—
3,30	0330	0,85	—	—	49	—	4,50	0450	1,56	—	—	58	—
3,50	0350	0,88	1350	1,04	52	40	5,00	0500	1,98	—	—	62	—

10 pz.

## NORMEX<sup>®</sup> Punta per lamiera

a brand of **ABC**

Particolarmente adatte per carrozzieri, lattonieri e per applicazioni di rivetti

Nessuna operazione preliminare per la centratura

Facilità di foratura con minima pressione, nessuna deformazione del materiale

HSS Co 5%	DIN 1897	Tipo RN	DX	118°
--------------	-------------	------------	----	------



Ø mm	Codice	F 7544 Cad. €	L1 mm	L2 mm	Ø mm	Codice	F 7544 Cad. €	L1 mm	L2 mm	Ø mm	Codice	F 7544 Cad. €	L1 mm	L2 mm
3,00	F 7544 0300	2,59	49	11	4,00	F 7544 0400	2,95	55	14	5,00	F 7544 0500	3,55	62	17
3,30	F 7544 0330	2,55	49	11	4,20	F 7544 0420	3,00	55	14					
3,50	F 7544 0350	2,59	52	14	4,50	F 7544 0450	4,90	58	17					

10 pz.

## NORMEX<sup>®</sup> Punta per punti di saldatura

a brand of **ABC**

Punte autocentranti per impiego su trapani elettrici su punti di saldatura e lamiera sottili

Ad alta precisione

Con particolare affilatura per cui non è necessario eseguire l'operazione di centratura

HSS Co 5%	DX
--------------	----

F 7549/1 - Esecuzione standard

F 7549/2 - Esecuzione con rivestimento al TiCN

Diametro	mm	6	8	10
Codice		F 7549 1006	F 7549 1008	F 7549 1010
F 7549/1	Cad. €	9,25	12,40	17,00
Codice		F 7549 2006	F 7549 2008	F 7549 2010
F 7549/2	Cad. €	14,90	20,10	23,00
Lunghezza totale	mm	66	80	88



F 7549/1



F 7549/2

Tipo corto, con rivestimento al TiCN - Diametro 8 mm - Lunghezza totale 40 mm

Gambo speciale per impiego su macchine pneumatiche (Spitznas, Pneutek e modelli giapponesi)

Codice F 7549 4008	F 7549/4	Cad. €	18,00	1
--------------------	----------	--------	-------	---



Fresa per staccare punti da saldatura → F 1 pag. 518

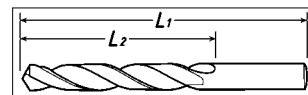

HSS	DIN 338		DX	h 8
-----	---------	--	----	-----

F 7550



Per alluminio e forature di rame, zinco, zama (per fori profondi), materiali sintetici, ecc.  
Inclinazione elica 40°

F 7551



Per ottone e per forature di bronzo, bronzo fosforoso, mica, ardesie, leghe di magnesio, zama ed elektron con spessore sottile, pertinax  
Ad elica speciale

Ø mm	Codice F 7550	F 7550	Codice F 7551	F 7551	L1 mm	L2 mm	Ø mm	Codice F 7550	F 7550	Codice F 7551	F 7551	L1 mm	L2 mm
	....	Cad. €	....	Cad. €				....	Cad. €	....	Cad. €		
1,00	0100	3,70	0100	3,70	34	12	4,50	0450	5,10	0450	5,10	80	47
1,10	0110	3,95	0110	3,85	36	14	4,60	0460	5,45	0460	5,50	80	47
1,20	0120	3,95	0120	3,95	38	16	4,70	0470	5,60	0470	5,60	80	47
1,25	0125	3,95	—	—	38	16	4,75	0475	5,60	0475	5,50	80	47
1,30	0130	3,95	0130	3,95	38	16	4,80	—	—	0480	5,50	86	52
1,40	0140	3,95	0140	3,95	40	18	4,90	0490	5,60	0490	5,50	86	52
1,50	0150	3,70	0150	3,70	40	18	5,00	0500	5,50	0500	5,50	86	52
1,60	0160	3,60	0160	3,60	43	20	5,10	0510	5,90	0510	5,90	86	52
1,70	0170	3,70	0170	3,60	43	20	5,20	0520	6,05	0520	5,90	86	52
1,75	0175	3,70	—	—	46	22	5,30	—	—	0530	5,90	86	52
1,80	0180	3,65	0180	3,45	46	22	5,40	0540	6,70	0540	6,25	93	36
1,90	0190	3,65	0190	3,65	46	22	5,50	0550	6,05	0550	6,00	93	36
2,00	0200	3,05	0200	3,05	49	24	5,60	—	—	0560	6,85	93	36
2,10	0210	3,45	0210	3,45	49	24	5,70	—	—	0570	7,10	93	57
2,20	0220	3,45	0220	3,45	53	27	5,80	—	—	0580	7,10	93	57
2,30	0230	3,45	0230	3,35	53	27	6,00	0600	6,25	0600	6,25	93	57
2,40	0240	3,60	0240	3,50	57	30	6,25	0625	7,45	—	—	101	63
2,50	0250	3,15	0250	3,10	57	30	6,50	0650	7,45	0650	7,45	101	63
2,60	0260	3,65	0260	3,65	57	30	6,75	—	—	0675	8,50	109	69
2,70	0270	3,70	0270	3,70	61	33	7,00	0700	8,50	0700	8,50	109	69
2,75	0275	4,05	0275	4,05	61	33	7,25	0725	8,75	0725	16,70	109	69
2,80	0280	4,05	0280	4,05	61	33	7,50	0750	8,75	0750	9,75	109	69
2,90	0290	4,05	0290	3,95	61	33	7,75	0775	10,60	0775	10,90	117	75
3,00	0300	3,30	0300	3,30	61	33	8,00	0800	10,90	0800	10,90	117	75
3,10	0310	4,05	0310	4,05	65	36	8,25	—	—	0825	12,30	117	75
3,20	0320	3,70	0320	3,70	65	36	8,50	0850	12,60	0850	12,30	117	75
3,30	0330	3,70	0330	3,70	65	36	8,75	0875	13,60	—	—	125	81
3,40	0340	4,10	0340	4,10	70	39	9,00	0900	13,60	0900	13,60	125	81
3,50	0350	3,85	0350	3,85	70	39	9,25	—	—	0925	15,90	125	81
3,60	0360	4,10	0360	4,10	70	39	9,50	0950	15,50	0950	15,90	125	81
3,70	0370	4,20	0370	4,10	70	39	9,75	0975	16,70	0975	16,70	133	87
3,75	0375	4,20	0375	4,55	70	39	10,00	1000	16,70	1000	16,70	133	87
3,80	0380	4,60	0380	4,55	75	43	10,50	1050	20,60	1050	20,60	133	87
3,90	0390	4,55	0390	4,55	75	43	11,00	1100	24,50	1100	24,50	142	94
4,00	0400	3,95	0400	3,95	75	43	11,50	1150	27,50	1150	26,70	142	94
4,10	0410	4,55	0410	4,55	75	43	12,00	1200	30,00	1200	29,30	151	101
4,20	0420	4,05	0420	4,05	75	43	12,50	1250	30,00	—	—	151	101
4,30	0430	5,60	0430	5,60	80	47	13,00	1300	35,60	1300	34,80	151	101
4,40	—	—	0440	5,45	80	47							

da Ø 1,00÷10,50 mm pezzi 10 - da Ø 11,00÷13,00 mm pezzi 5

# NORMEX® **Punte elicoidali con codolo cilindrico**

a brand of **ABC**  
Con scanalature e **profilo interamente rettificato**

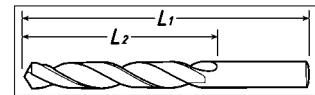

<b>DIN 338</b>		<b>Tipo N</b>	<b>DX</b>	<b>h 8</b>
----------------	--	---------------	-----------	------------

### Forma C

**F 7553** **HSS Co 5%** **TiAIN** **130°**



Per l'esecuzione di fori ad alta velocità su acciai legati anche con durezza fino a 1100 N/mm<sup>2</sup>  
Resistente alle alte temperature, adatta per utilizzo universale

**F 7554** **HSS TiN** **118°**



Per ghisa grigia, ghisa malleabile, ghisa sferoidale, ghisa acciaiosa, acciai legati e non legati, ferro sinterizzato, argento nuovo, grafite

Ø mm	Codice F 7553	F 7553	Codice F 7554	F 7554	L1 mm	L2 mm	Ø mm	Codice F 7553	F 7553	Codice F 7554	F 7554	L1 mm	L2 mm	Ø mm	Codice F 7553	F 7553	Codice F 7554	F 7554	L1 mm	L2 mm
	....	Cad. €	....	Cad. €				....	Cad. €	....	Cad. €				....	Cad. €	....	Cad. €		
1,00	0100	9,25	0100	9,00	34	12	4,20	0420	11,40	0420	10,40	75	43	7,60	—	—	0760	19,40	117	75
1,10	—	—	0110	8,40	36	14	4,30	—	—	0430	10,50	80	47	7,70	—	—	0770	21,30	117	75
1,20	—	—	0120	8,40	38	16	4,40	—	—	0440	10,60	80	47	7,80	—	—	0780	19,80	117	75
1,30	—	—	0130	8,40	38	16	4,50	0450	9,65	0450	10,60	80	47	7,90	0790	28,20	0790	19,60	117	75
1,40	—	—	0140	8,40	40	18	4,60	—	—	0460	11,30	80	47	8,00	0800	21,00	0800	20,10	117	75
1,50	0150	10,20	0150	8,85	40	18	4,70	—	—	0470	11,60	86	47	8,10	—	—	0810	20,40	117	75
1,60	—	—	0160	8,40	43	20	4,80	—	—	0480	11,60	86	52	8,20	—	—	0820	20,50	117	75
1,70	—	—	0170	8,40	43	20	4,90	—	—	0490	11,50	86	52	8,30	—	—	0830	20,70	117	75
1,80	—	—	0180	8,40	46	22	5,00	0500	10,30	0500	11,60	86	52	8,40	—	—	0840	21,20	117	75
1,90	—	—	0190	8,40	46	22	5,10	0510	12,00	0510	11,70	86	52	8,50	0850	22,20	0850	21,50	117	75
2,00	0200	9,00	0200	7,55	49	49	5,20	—	—	0520	13,00	86	52	8,60	—	—	0860	21,90	125	81
2,10	—	—	0210	8,75	49	24	5,30	—	—	0530	11,80	86	52	8,70	—	—	0870	24,20	125	81
2,20	0220	10,30	0220	8,85	53	53	5,40	—	—	0540	12,20	93	57	8,80	—	—	0880	22,10	125	81
2,30	—	—	0230	8,85	53	27	5,50	0550	13,00	0550	12,10	93	57	8,90	—	—	0890	22,40	125	81
2,40	—	—	0240	8,90	57	30	5,70	—	—	0570	13,80	93	57	9,00	0900	23,90	0900	25,30	125	81
2,50	0250	9,65	0250	7,95	57	30	5,80	—	—	0580	12,70	93	57	9,10	—	—	0910	22,80	125	81
2,60	0260	9,95	0260	9,45	57	30	5,90	—	—	0590	12,80	93	57	9,20	—	—	0920	23,60	125	81
2,70	—	—	0270	8,90	61	33	6,00	0600	13,40	0600	12,90	93	57	9,30	—	—	0930	24,10	125	81
2,80	—	—	0280	8,90	61	33	6,20	—	—	0620	16,50	101	63	9,40	—	—	0940	26,40	125	81
2,90	0290	10,10	0290	9,15	61	33	6,30	—	—	0630	16,50	101	63	9,50	0950	33,00	0950	23,20	125	81
3,00	0300	8,95	0300	7,95	61	33	6,40	—	—	0640	16,50	101	63	9,60	—	—	0960	27,10	133	87
3,10	—	—	0310	9,35	65	36	6,50	0650	15,50	0650	15,40	101	63	9,70	—	—	0970	27,10	133	87
3,20	0320	10,30	0320	10,30	65	36	6,60	—	—	0660	17,00	101	63	9,80	—	—	0980	27,10	133	87
3,30	0330	10,60	0330	10,40	65	36	6,70	0670	21,10	0670	18,70	101	63	9,90	—	—	0990	27,10	133	87
3,40	—	—	0340	9,65	70	39	6,80	—	—	0680	19,30	109	69	10,00	1000	29,90	1000	25,90	133	87
3,50	0350	10,50	0350	9,05	70	39	6,90	—	—	0690	17,20	109	69	10,50	1050	48,10	1050	41,40	133	87
3,60	—	—	0360	9,65	70	39	7,00	0700	17,50	0700	17,30	109	69	11,00	1100	53,50	1100	33,70	142	94
3,70	0370	10,40	0370	9,65	70	39	7,10	—	—	0710	18,20	109	69	11,50	1150	69,50	1150	37,90	142	94
3,80	—	—	0380	10,30	75	43	7,20	—	—	0720	18,20	109	69	12,00	1200	58,00	1200	47,30	151	101
3,90	—	—	0390	10,40	75	43	7,30	—	—	0730	18,00	109	69	12,50	1250	68,50	1250	56,50	151	101
4,00	0400	11,20	0400	9,60	75	43	7,40	—	—	0740	18,40	109	69	13,00	1300	74,50	1300	55,50	151	101
4,10	—	—	0410	10,40	75	43	7,50	0750	18,80	0750	17,50	109	69							

dal Ø 1,00÷10,50 mm pezzi 10 - dal Ø 11,00÷13,00 mm pezzi 5

**Serie di punte elicoidali**, in cassetta in **ABS antiurto** ad alta resistenza

Punte con scanalature e **profilo interamente rettificato**

**F 7553/9** - Completa di punte **F 7553** al **TiAIN**

**F 7554/9** - Completa di punte **F 7554** al **TiN**

Numero delle punte		19	25
<b>Codice</b>		<b>F 7553 9019</b>	<b>F 7553 9025</b>
<b>F 7553/9</b>	Cad. €	<b>310,00</b>	<b>630,00</b>
<b>Codice</b>		<b>F 7554 9019</b>	<b>F 7554 9025</b>
<b>F 7554/9</b>	Cad. €	<b>280,00</b>	<b>480,00</b>
Progressione	mm	<b>0,5</b>	<b>0,5</b>
Con punte	Ø mm	1÷10	1÷13



F 7553/9

F 7554/9





## Punte elicoidali con codolo conico Morse

Esecuzione rettificata o fresata  
Per produzioni di serie  
seguito

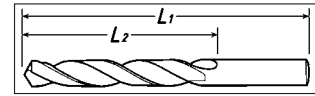

HSS	DIN 345		Tipo N	DX		118°	h 8
-----	---------	--	--------	----	--	------	-----

Ø mm	Codice F 7558 ....	F 7558 Cad. €	Codice F 7560	F 7560 Cad. €	CM	L1 mm	L2 mm	Ø mm	Codice F 7558 ....	F 7558 Cad. €	Codice F 7560	F 7560 Cad. €	CM	L1 mm	L2 mm	Ø mm	Codice F 7560 ....	F 7560 Cad. €	CM	L1 mm	L2 mm
36,50	—	—	3650	309,00	4	344	195	46,50	—	—	4650	567,00	4	364	215	63,00	6300	1.238,00	5	427	240
37,00	3700	148,00	3700	301,00	4	344	195	47,00	4700	233,00	4700	542,00	4	364	215	65,00	6500	1.314,00	5	432	245
37,50	—	—	3750	332,00	4	344	195	47,50	—	—	4750	590,00	4	364	215	70,00	7000	1.537,00	5	437	250
38,00	3800	154,00	3800	319,00	4	349	200	48,00	4800	252,00	4800	558,00	4	369	220	71,00	7100	1.569,00	5	437	250
38,50	—	—	3850	340,00	4	349	200	48,50	—	—	4850	597,00	4	369	220	72,00	7200	1.613,00	5	442	255
39,00	3900	160,00	3900	345,00	4	349	200	49,00	4900	272,00	4900	569,00	4	369	220	73,00	7300	1.688,00	5	442	255
39,50	—	—	3950	435,00	4	349	200	49,50	—	—	4950	627,00	4	369	220	77,00	7700	1.783,00	6	514	260
40,00	4000	167,00	4000	363,00	4	349	200	50,00	5000	303,00	5000	599,00	4	369	220	78,00	7800	1.827,00	6	514	260
40,50	—	—	4050	452,00	4	354	205	51,00	5100	331,00	5100	704,00	5	412	225	79,00	7900	1.912,00	6	514	260
41,00	4100	175,00	4100	389,00	4	354	205	52,00	5200	331,00	5200	779,00	5	412	225	83,00	8300	1.749,00	6	519	265
41,50	—	—	4150	468,00	4	344	205	53,00	—	—	5300	793,00	5	412	225	84,00	8400	1.749,00	6	519	265
42,00	4200	182,00	4200	419,00	4	354	205	54,00	5400	356,00	5400	837,00	5	417	230	85,00	8500	1.766,00	6	519	265
42,50	—	—	4250	484,00	4	354	205	55,00	5500	356,00	5500	853,00	5	417	230	90,00	9000	1.935,00	6	524	270
43,00	4300	190,00	4300	452,00	4	359	210	56,00	—	—	5600	865,00	5	417	230	95,00	9500	2.241,00	6	529	275
44,00	4400	198,00	4400	468,00	4	359	210	57,00	—	—	5700	919,00	5	422	235						
45,00	4500	207,00	4500	493,00	4	359	210	58,00	5800	432,00	5800	961,00	5	422	235						
45,50	—	—	4550	515,00	4	364	215	59,00	—	—	5900	1.009,00	5	422	235						
46,00	4600	218,00	4600	497,00	4	364	215	60,00	6000	432,00	6000	1.041,00	5	422	235						

1 pz.

## NORMEX® a brand of ABC Punte elicoidali per fori profondi con codolo conico Morse

HSS	DIN 1870		Tipo N	DX		118°	h 8		Forma A
-----	----------	--	--------	----	--	------	-----	--	---------



Ø mm	Codice	F 7564/1 Cad. €	CM	L1 mm	L2 mm	Ø mm	Codice	F 7564/1 Cad. €	CM	L1 mm	L2 mm	Ø mm	Codice	F 7564/1 Cad. €	CM	L1 mm	L2 mm
8	F 7564 1008	74,00	1	265	165	15	F 7564 1015	118,00	2	340	220	22	F 7564 1022	215,00	2	405	270
9	F 7564 1009	90,50	1	275	175	16	F 7564 1016	121,00	2	355	230	23	F 7564 1023	275,00	2	405	270
10	F 7564 1010	90,50	1	285	185	17	F 7564 1017	128,00	2	355	230	24	F 7564 1024	256,00	3	440	290
11	F 7564 1011	104,00	1	300	195	18	F 7564 1018	135,00	2	370	245	25	F 7564 1025	252,00	3	440	290
12	F 7564 1012	109,00	1	310	205	19	F 7564 1019	152,00	2	370	245	26	F 7564 1026	273,00	3	440	290
13	F 7564 1013	114,00	1	310	205	20	F 7564 1020	168,00	2	385	260						
14	F 7564 1014	117,00	1	325	220	21	F 7564 1021	199,00	2	385	260						

1 pz.



Ø mm	Codice	F 7564/3 Cad. €	CM	L1 mm	L2 mm	Ø mm	Codice	F 7564/3 Cad. €	CM	L1 mm	L2 mm	Ø mm	Codice	F 7564/3 Cad. €	CM	L1 mm	L2 mm
8	F 7564 3008	119,00	1	330	210	15	F 7564 3015	191,00	2	425	275	21	F 7564 3021	314,00	2	490	325
9	F 7564 3009	135,00	1	345	220	15,5	F 7564 3155	194,00	2	445	295	21,5	F 7564 3215	362,00	2	515	345
10	F 7564 3010	140,00	1	360	245	16	F 7564 3016	203,00	2	445	295	22	F 7564 3022	357,00	2	515	345
10,5	F 7564 3105	155,00	1	360	235	16,5	F 7564 3165	217,00	2	445	295	23	F 7564 3023	371,00	2	515	345
11	F 7564 3011	151,00	1	375	250	17	F 7564 3017	243,00	2	445	295	24	F 7564 3024	419,00	3	555	365
11,5	F 7564 3115	158,00	1	375	250	17,5	F 7564 3175	236,00	2	465	310	25	F 7564 3025	455,00	3	555	365
12	F 7564 3012	160,00	1	395	260	18	F 7564 3018	230,00	2	465	310	26	F 7564 3026	506,00	3	555	365
12,5	F 7564 3125	167,00	1	395	260	18,5	F 7564 3185	249,00	2	465	310	27	F 7564 3027	541,00	3	580	385
13	F 7564 3013	166,00	1	395	260	19	F 7564 3019	251,00	2	465	310	28	F 7564 3028	575,00	3	580	385
13,5	F 7564 3135	174,00	1	410	275	19,5	F 7564 3195	278,00	2	490	325	29	F 7564 3029	609,00	3	580	385
14	F 7564 3014	181,00	1	410	275	20	F 7564 3020	280,00	2	490	325	30	F 7564 3030	642,00	3	580	385
14,5	F 7564 3145	182,00	2	425	275	20,5	F 7564 3205	309,00	2	490	325						

1 pz.

PUNTE

**NORMEX**  
a brand of **ABC TOOLS**

## Punte elicoidali con taglienti in metallo duro riportato

Non adatte per impiego su trapani portatili

Per forare nastro di acciaio per molle, ghisa temperata oltre 300 HB, molibdeno puro, acciaio (con R 750÷1400 N/mm<sup>2</sup>), acciaio forgiato (con R oltre 700 N/mm<sup>2</sup>), ghisa grigia, ghisa in conchiglia, ghisa malleabile, ottone, bronzo, materie sintetiche rinforzate con fibre di vetro (p.e. circuiti stampati) ed altre materie plastiche termoidurenti che esercitano un'azione abrasiva sui taglienti e sulle fasi della punta

HM K10/30	DIN 8041		Tipo N	DX		h 8
--------------	-------------	--	-----------	----	--	-----

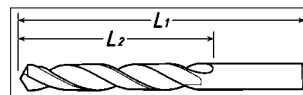

Metallo duro  $\left\{ \begin{array}{l} \text{Ø } 10,0 \text{ mm K10} \\ \text{Ø } 10,5\div 17,0 \text{ mm K20} \\ \text{Ø } 18,0\div 30,0 \text{ mm K30} \end{array} \right.$



METALLO DURO **RIPORTATO**

Ø mm	Codice	F 7565 Cad. €	Cono Morse	L1 mm	L2 mm	Ø mm	Codice	F 7565 Cad. €	Cono Morse	L1 mm	L2 mm
10	F 7565 0010	128,00	1	140	50	19	F 7565 0019	224,00	2	185	80
10,5	F 7565 0105	128,00	1	140	50	20	F 7565 0020	305,00	3	215	90
11	F 7565 0011	128,00	1	140	50	21	F 7565 0021	317,00	3	215	90
14	F 7565 0014	188,00	2	168	63	22	F 7565 0022	344,00	3	215	90
16	F 7565 0016	180,00	2	175	70	24	F 7565 0024	353,00	3	225	100
17	F 7565 0017	195,00	2	175	70	25	F 7565 0025	396,00	3	225	100
18	F 7565 0018	207,00	2	185	80						

## Supporto per utensili con codolo conico Morse

In resina sintetica - Adatto per punte, alesatori, frese, ecc.

Con 10 fori a CM3

Completo di 4 bussole di riduzione a CM1 e 4 a CM2 (8 pz.)

Dimensioni LxPxh 260x85x115 mm

Codice F 7567 0010	<b>F 7567</b>	Cad. €	79,00		1
--------------------	---------------	--------	-------	--	---



Bussole di riduzione per supporto F 7567

Per effettuare la riduzione dei fori dal CM3 al CM1 o CM2

Grandezza	1	2
Codice	F 7567 1001	F 7567 1002
F 7567/1	Cad. € 4,20	4,20

## Affilapunte

Per punte in HSS, HSS-Co5%, HSS-Co8% e metallo duro per diametro da 2,5 a 19 mm

Adatto per affilare l'angolo di taglio da 115° a 140°

Con possibilità di affilare Split Point e regolare la quantità di materiale da asportare durante la lavorazione

Motore monofase 230V - 50 Hz - Potenza 750W

Profondità della spoglia regolabile - Con mola diamantata grana 180 di lunga durata

Peso 7,1 kg

Codice F 7568 5000	<b>F 7568/5</b>	Cad. €	450,00		1
--------------------	-----------------	--------	--------	--	---



## Punte elicoidali per fori di spine coniche

a brand of **ABC TOOLS**

HSS	DIN 1898		Tipo N	DX		h 8
-----	-------------	--	-----------	----	--	-----

Conicità 1:50



Ø nominale	Codice	F 7569/1 Cad. €	L1 mm	L2 mm	Ø nominale	Codice	F 7569/1 Cad. €	L1 mm	L2 mm
2,5	F 7569 1025	63,00	75	50	6	F 7569 1006	147,00	170	117
3	F 7569 1003	129,00	100	60	8	F 7569 1008	190,00	205	143
4	F 7569 1004	136,00	115	72	10	F 7569 1010	249,00	230	165
5	F 7569 1005	131,00	135	86					

**NORMEX®** **Punte per fori da centro**  
 a brand of **ABC**

DIN 333	Forma A	DX	
---------	---------	----	---

Senza smusso di protezione

F 7570 HSS

F 7571/1 HSS Co 5% + TiN



Corpo Ø mm	Codice F 7570	F 7570 Cad. €	Codice F 7571	F 7571/1 Cad. €	Cuspidi Ø mm	Lunghezza totale mm	Corpo Ø mm	Codice F 7570	F 7570 Cad. €	Codice F 7571	F 7571/1 Cad. €	Cuspidi Ø mm	Lunghezza totale mm
3,15	0315	6,50	1315	14,40	1	31	10	0010	13,40	1010	28,80	4	55
4	0004	6,50	1004	14,40	1,6	35	12,5	0125	20,90	1125	41,50	5	63
5	0005	7,35	1005	15,50	2	40	16	0016	37,40	1016	67,50	6,3	71
6,3	0063	7,95	1063	17,60	2,5	45	20	0020	67,00	—	—	8	80
8	0008	10,40	1008	23,10	3,15	50							

10 pz.

METALLO DURO INTEGRALE

F 7571/2 HM Integrale



Corpo Ø mm	Codice	F 7571/2 Cad. €	Cuspidi Ø mm	Lunghezza totale mm	Corpo Ø mm	Codice	F 7571/2 Cad. €	Cuspidi Ø mm	Lunghezza totale mm
3,15	F 7571 2315	63,00	1	31,5	6,3	F 7571 2063	91,00	2,5	45
4	F 7571 2004	65,50	1,6	35,5	8	F 7571 2008	107,00	3,15	50
5	F 7571 2005	76,50	2	40,5	10	F 7571 2010	141,00	4	56

10 pz.

HSS	DIN 333	Forma R	DX	
-----	---------	---------	----	--

Con raggio - Senza smusso di protezione



Corpo Ø mm	Codice	F 7572 Cad. €	Cuspidi Ø mm	Lunghezza totale mm	Corpo Ø mm	Codice	F 7572 Cad. €	Cuspidi Ø mm	Lunghezza totale mm
3,15	F 7572 0315	6,50	1	31,5	10	F 7572 0010	13,40	4	56
4	F 7572 0004	6,50	1,6	35,5	12,5	F 7572 0125	20,90	5	63
5	F 7572 0005	7,35	2	40,5	16	F 7572 0016	37,40	6,3	71
6,3	F 7572 0063	7,95	2,5	45,5	20	F 7572 0020	67,00	8	80
8	F 7572 0008	10,40	3,15	50,5					

10 pz.

HSS	DIN 333	Forma B	DX	
-----	---------	---------	----	---

Con smusso di protezione - Rinforzate



Corpo Ø mm	Codice	F 7573 Cad. €	Cuspidi Ø mm	Lunghezza totale mm	Corpo Ø mm	Codice	F 7573 Cad. €	Cuspidi Ø mm	Lunghezza totale mm
4	F 7573 0004	9,25	1	35,5	11,2	F 7573 0112	21,20	3,15	60
6,3	F 7573 0063	11,40	1,6	45,5	14	F 7573 0014	32,00	4	67
8	F 7573 0008	13,60	2	50,5	18	F 7573 0018	44,00	5	75
10	F 7573 0010	16,00	2,5	56,0	20	F 7573 0020	59,50	6,3	80

10 pz.

HSS Co 5%	DIN 333	DX
-----------	---------	----

Esecuzione prolungata - Senza smusso di protezione

F 7574/1 Forma A



F 7574/2 Forma R



Con raggio



Corpo Ø mm	Codice F 7574	F 7574/1 Cad. €	Codice F 7574	F 7574/2 Cad. €	Cuspidi Ø mm	Lunghezza totale mm	Corpo Ø mm	Codice F 7574	F 7574/1 Cad. €	Codice F 7574	F 7574/2 Cad. €	Cuspidi Ø mm	Lunghezza totale mm
4	1004	25,00	—	—	1	120	8	1008	27,20	2008	41,80	2,5	120
5	1005	24,40	2005	37,40	1,5	120	10	1010	33,70	2010	51,00	3,15	120
6	1006	24,40	2006	37,40	2	120							

10 pz.

# NORMEX® Punta per fori da centro

a brand of ABC

**HSS Co 5%** **DIN 333** **DX** Esecuzione con piano - Senza smusso di protezione  
Per l'impiego su macchine intestatrici per effettuare contemporaneamente il foro da centro e la sfacciatura del pezzo da lavorare



Corpo Ø mm	Codice F 7575	F 7575/1 Cad. €	Codice F 7575	F 7575/2 Cad. €	Cuspidi Ø mm	Lunghezza totale mm	Corpo Ø mm	Codice F 7575	F 7575/1 Cad. €	Codice F 7575	F 7575/2 Cad. €	Cuspidi Ø mm	Lunghezza totale mm
4	1004	8,00	2004	8,90	1,6	35,5	10	1010	19,90	2010	21,50	4	56
5	1005	8,50	2005	9,40	2	40,5	12,5	1125	26,20	2125	28,60	5	63
6,3	—	—	2063	11,60	2,5	45,5	16	1016	43,60	2016	47,70	6,3	71
8	1008	12,30	2008	13,50	3,15	50,5	20	1020	66,80	2020	73,00	8	80

da Ø 4÷10 mm 10 pz. - da Ø 12,5÷20 mm 1 pz.

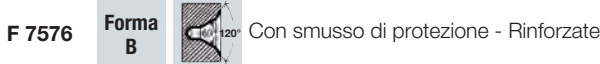

Corpo Ø mm	Codice	F 7576 Cad. €	Cuspidi Ø mm	Lunghezza totale mm	Corpo Ø mm	Codice	F 7576 Cad. €	Cuspidi Ø mm	Lunghezza totale mm
6,3	F 7576 0063	14,00	1,6	45,5	14	F 7576 0014	39,90	4	71
8	F 7576 0008	16,00	2	50,5	18	F 7576 0018	49,90	5	80
10	F 7576 0010	19,90	2,5	56,0	20	F 7576 0020	77,80	6,3	80
11,2	F 7576 0112	27,00	3,15	60,0					

da Ø 6,3÷14 mm 10 pz. - da Ø 18÷20 mm 5 pz.

## NORMEX® Punta per pre-forare su macchine a controllo numerico

a brand of ABC

**DX** **h 6**

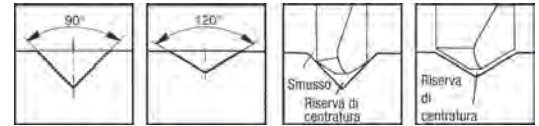

Particolarmente indicate su macchine a controllo numerico (NC), fresatrici, ecc.  
Le corte scanalature e lo spessore sottile del nucleo facilitano con grande precisione il foro di centratura anche su pezzi con piani inclinati

In acciaio super rapido con 5% di Cobalto - HSS-Co5  
F 7578 - Angolo di affilatura a 120°  
F 7579 - Angolo di affilatura a 90° - Adatte anche per svasatura



Ø mm	Codice F 7578	F 7578 Cad. €	Codice F 7579	F 7579 Cad. €	Totale mm	Elica mm	Ø mm	Codice F 7578	F 7578 Cad. €	Codice F 7579	F 7579 Cad. €	Totale mm	Elica mm
5,00	0500	13,90	0500	13,90	60	15	12,00	1200	31,40	1200	31,40	102	30
6,00	0600	14,60	0600	14,60	66	20	16,00	1600	45,80	1600	45,80	115	35
8,00	0800	18,20	0800	18,20	79	25	20,00	2000	77,00	2000	77,00	131	40
10,00	1000	24,20	1000	24,20	89	25							

In acciaio super rapido con 5% di Cobalto - HSS-Co5 - Con rivestimento TiN  
F 7582 - Angolo di affilatura a 120°  
F 7584 - Angolo di affilatura a 90° - Adatte anche per svasatura



Ø mm	Codice F 7582	F 7582 Cad. €	Codice F 7584	F 7584 Cad. €	Totale mm	Elica mm	Ø mm	Codice F 7582	F 7582 Cad. €	Codice F 7584	F 7584 Cad. €	Totale mm	Elica mm
5,00	0500	24,40	0500	24,40	60	15	12,00	1200	48,60	1200	48,60	102	30
6,00	0600	25,50	0600	25,50	66	20	16,00	1600	62,00	1600	62,00	115	35
8,00	0800	28,80	0800	28,80	79	25	20,00	2000	126,00	2000	126,00	131	40
10,00	1000	37,40	1000	37,40	89	25							

### METALLO DURO

In metallo duro integrale  
F 7586 - Angolo di affilatura a 120°  
F 7587 - Angolo di affilatura a 90° - Adatte anche per svasatura



Ø mm	Codice F 7586	F 7586 Cad. €	Codice F 7587	F 7587 Cad. €	Totale mm	Elica mm	Ø mm	Codice F 7586	F 7586 Cad. €	Codice F 7587	F 7587 Cad. €	Totale mm	Elica mm
6,00	0600	49,50	0600	49,50	50	18	12,00	1200	107,00	1200	107,00	70	24
8,00	0800	63,50	0800	63,50	60	23	16,00	1600	203,00	1600	203,00	75	26
10,00	1000	89,50	1000	89,50	70	24	20,00	2000	359,00	2000	359,00	100	35



# NORMEX® **Punte elicoidali a gradino per sedi di viti**

a brand of **ABC**



## Per viti a testa cilindrica (180°)

Esecuzione di foro passante e svasatura per teste di viti a 180°

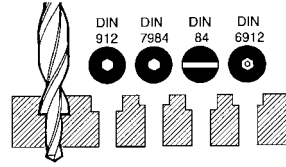

### Con codolo cilindrico - DIN 8376 - Grado di precisione medio

Per viti M	Codice	F 7588 Cad. €	Ø spirale h 8 mm	Ø guida h 9 mm	Lungh. totale mm	Lungh. elicica mm	Lungh. guida mm	Per viti M	Codice	F 7588 Cad. €	Ø spirale h 8 mm	Ø guida h 9 mm	Lungh. totale mm	Lungh. elicica mm	Lungh. guida mm
3	F 7588 0003	41,00	6	3,4	93	57	9	6	F 7588 0006	56,50	11	6,6	142	94	15
4	F 7588 0004	44,50	8	4,5	117	75	11	8	F 7588 0008	72,50	15	9,0	169	114	19
5	F 7588 0005	53,00	10	5,5	133	87	13	10	F 7588 0010	120,00	18	11,0	191	130	23



### Con codolo conico Morse - DIN 8377 - Grado di precisione medio

Per viti M	Codice	F 7589 Cad. €	CM	Ø spirale h 8 mm	Ø guida h 9 mm	Lungh. totale mm	Lungh. elicica mm	Lungh. guida mm	Per viti M	Codice	F 7589 Cad. €	CM	Ø spirale h 8 mm	Ø guida h 9 mm	Lungh. totale mm	Lungh. elicica mm	Lungh. guida mm
6	F 7589 0006	93,00	1	11	6,6	175	94	15	12	F 7589 0012	199,00	2	20	13,5	238	140	27
8	F 7589 0008	123,00	2	15	9,0	212	114	19	14	F 7589 0014	249,00	3	24	15,5	281	160	31
10	F 7589 0010	163,00	2	18	11,0	228	130	23	16	F 7589 0016	293,00	3	26	17,5	286	165	35

## Per viti a testa svasata (90°)

Con teste maggiorate

Esecuzione di foro passante e svasatura per teste di viti a 90°

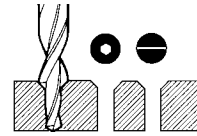

### Con codolo cilindrico - DIN 8374 - Grado di precisione fine

Per viti M	Codice	F 7590 Cad. €	Ø spirale h 8 mm	Ø guida h 9 mm	Lungh. totale mm	Lungh. elicica mm	Lungh. guida mm	Per viti M	Codice	F 7590 Cad. €	Ø spirale h 8 mm	Ø guida h 9 mm	Lungh. totale mm	Lungh. elicica mm	Lungh. guida mm
3	F 7590 0003	40,40	6,0	3,2	93	57	9	6	F 7590 0006	67,00	11,5	6,4	142	94	15
4	F 7590 0004	44,20	8,0	4,3	117	75	11	8	F 7590 0008	76,50	15,0	8,4	169	114	19
5	F 7590 0005	56,50	10,0	5,3	133	87	13	10	F 7590 0010	134,00	19,0	10,5	198	135	23

### Con codolo cilindrico - DIN 8378

Esecuzione di foro di preparazione alla filettatura passo grosso (preforo) e svasatura a 90°



Per viti M	Codice	F 7592 Cad. €	Ø spirale h 8 mm	Ø guida h 9 mm	Lungh. totale mm	Lungh. elicica mm	Lungh. guida mm	Per viti M	Codice	F 7592 Cad. €	Ø spirale h 8 mm	Ø guida h 9 mm	Lungh. totale mm	Lungh. elicica mm	Lungh. guida mm
3	F 7592 0003	38,60	3,4	2,5	70	39	8,8	6	F 7592 0006	48,40	6,6	5,0	101	63	16,5
4	F 7592 0004	42,00	4,5	3,3	80	47	11,4	8	F 7592 0008	56,00	9,0	6,8	125	81	21,0
5	F 7592 0005	42,90	5,5	4,2	93	57	13,6	10	F 7592 0010	71,00	11,0	8,5	142	94	25,5

1 pz.

F 1

# NORMEX® **Svasatori per sedi di viti**

a brand of **ABC**



Per creare la sede della testa di **viti cilindriche ed esagonali e dadi** (secondo norme DIN 912, 7984, 84, 6912)

**A tre taglienti**, con scanalature elicoidali - Perno di guida fisso

**F 7593/1** - Per fori passanti, grado di precisione fine

**F 7593/2** - Per fori passanti, grado di precisione medio

**F 7593/3** - Con perno del Ø del preforo da filettare

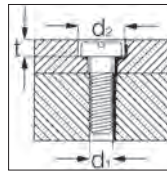

Per viti M	Codice	F 7593/1 Cad. €	Codice	F 7593/2 Cad. €	Codice	F 7593/3 Cad. €	F 7593/1 Ø d1 mm	F 7593/2 Ø d1 mm	F 7593/3 Ø d1 mm	Ø d2 mm	Ø gambo mm	L mm	Forma H dim. t mm	Forma J dim. t mm	Forma K dim. t mm
3	F 7593 1003	21,40	F 7593 2003	21,40	F 7593 3003	21,40	3,2	3,4	2,5	6	5,0	71	2,4	—	3,4
4	F 7593 1004	19,10	F 7593 2004	19,10	F 7593 3004	19,10	4,3	4,5	3,3	8	5,0	71	3,2	3,4	4,6
5	F 7593 1005	20,60	F 7593 2005	20,60	F 7593 3005	20,60	5,3	5,5	4,2	10	8,0	80	4,0	4,2	5,7
6	F 7593 1006	22,30	F 7593 2006	22,30	F 7593 3006	22,30	6,4	6,6	5,0	11	8,0	80	4,7	4,8	6,8
8	F 7593 1008	35,60	F 7593 2008	35,60	F 7593 3008	35,60	8,4	9,0	6,8	15	12,5	100	6,0	6,0	6,0
10	F 7593 1010	42,70	F 7593 2010	42,70	F 7593 3010	42,70	10,5	11,0	8,5	18	12,5	100	7,0	7,5	11,0
12	F 7593 1012	46,50	F 7593 2012	46,50	F 7593 3012	46,50	13,0	14,0	10,2	20	12,5	100	8,0	8,5	13,0

Assortimenti di svasatori per sedi di viti, in cassetta **ABS antiurto** ad alta resistenza

Composti da: 1 svasatore per tipo per filettare M 3 - M 4 - M 5 - M 6 - M 8 - M 10

**F 7593/4** - Con svasatori grado di precisione fine

**F 7593/5** - Con svasatori grado di precisione medio

**F 7593/6** - Con svasatori con perno del Ø del preforo da filettare

Codice F 7593 4000	F 7593/4	Cad. €	145,00	1
Codice F 7593 5000	F 7593/5	Cad. €	145,00	1
Codice F 7593 6000	F 7593/6	Cad. €	145,00	1



Svasatori multitaglienti → F 3 pag. 531



# ABC TOOLS Punte fresatrici

In acciaio super rapido - HSS - Angolo di affilatura a 118°

Per installatori e carrozzieri, per forare e successivamente fresare lamiera e materiali sottili

Con 6 scanalature e rompitruccioli per fresare

Diametro 6 mm - Lunghezza totale 90 mm

Codice F 7594 0000	<b>F 7594</b>	Cad. €	<b>13,80</b>		1
--------------------	---------------	--------	--------------	---	---



# ABC TOOLS Fresa per staccare punti da saldatura

Per separare, senza deformazione, lamiera puntate con saldatrici elettriche

Testa rettificata di precisione e reversibile Ø 9,5 mm - Gambo esagonale 7 mm

La punta di centraggio funziona anche da perno di contrasto per la limitazione della profondità di taglio; la regolazione si effettua mediante vite filettata - Lunghezza totale 72 mm

Codice F 7595 8000	<b>F 7595/8</b>	Cad. €	<b>16,40</b>		1
--------------------	-----------------	--------	--------------	---	---



Teste reversibili di ricambio - Ø 9,5 mm

Codice F 7595 9000	<b>F 7595/9</b>	Cad. €	<b>8,15</b>		1
--------------------	-----------------	--------	-------------	---	---



Punte per punti di saldatura → F 1 pag. 509

# ABC TOOLS Punte a gradino







Di alta precisione, adatte con impiego di trapani portatili per effettuare fori o allargarli su metalli, lamiera e materie plastiche

Scanalature rettificate dal pieno a forma di spirale dinamica per un'evacuazione ottimale dei trucioli

Profilo affilato ideale per realizzare fori dal pieno

Ottima capacità di taglio anche a secco, durezza e durata della punta superiore, che consente di ottenere taglianti a spigolo vivo e senza bava

Valori del diametro di foratura indicati sulla scanalatura - Angolo del gradino a 90°

F 7596/0	HSS TiAlN	118°		
F 7596/1	HSS	118°		
F 7596/2	HSS Co 5%	118°		



F 7596/0 - Riv. al TiAlN



F 7596/1 - F 7596/2

Per fori Ø max.	mm	12	20	30	37	38	40	40,5
Codice		<b>F 7596 0012</b>	<b>F 7596 0020</b>	<b>F 7596 0030</b>	<b>F 7596 0037</b>	<b>F 7596 0038</b>	<b>F 7596 0040</b>	<b>F 7596 0405</b>
<b>F 7596/0</b>	Cad. €	<b>58,00</b>	<b>44,80</b>	<b>92,00</b>	<b>186,00</b>	<b>141,00</b>	<b>195,00</b>	<b>171,00</b>
Codice		<b>F 7596 1012</b>	<b>F 7596 1020</b>	<b>F 7596 1030</b>	<b>F 7596 1037</b>	<b>F 7596 1038</b>	<b>F 7596 1040</b>	<b>F 7596 1405</b>
<b>F 7596/1</b>	Cad. €	<b>22,50</b>	<b>48,50</b>	<b>75,00</b>	<b>134,00</b>	<b>124,00</b>	<b>179,00</b>	<b>136,00</b>
Codice		<b>F 7596 2012</b>	<b>F 7596 2020</b>	<b>F 7596 2030</b>	<b>F 7596 2037</b>	—	—	—
<b>F 7596/2</b>	Cad. €	<b>55,50</b>	<b>70,50</b>	<b>89,00</b>	<b>180,00</b>	—	—	—
Per fori Ø min.	mm	4	4	4	6	6	3,5	6,5
Diametro del gambo	mm	6	8	10	10	10	10	10
Numero dei gradini		<b>9</b>	<b>9</b>	<b>14</b>	<b>12</b>	<b>12</b>	<b>14</b>	<b>11</b>
Diametri di foratura	Ø mm	4	4	4	6	6	3,5	6,5
		5	6	6	9	9	6,3	8,5
		6	8	8	12,5	13	10,5	10,5
		7	10	10	15,2	16	12,5	12,5
		8	12	12	18,6	19	15,3	16,5
		9	14	14	20,4	21	18,7	20,5
		10	16	16	22,5	23	20,5	25,5
		11	18	18	26	26	23,1	29
		12	20	20	28,3	29	26	32,5
					30,5	32	29,1	36,5
					34	35	32	37,5
					37	38	35,6	40,5
							40	
Lunghezza totale	mm	65	75	100	100	100	120	96

 1 pz.

### Assortimenti di punte a gradino

Composti da:



1 punta per tipo per fori Ø max. 12 - 20 - 30 mm

**F 7596/23** - In acciaio super rapido - HSS con rivestimento al TiAlN

**F 7596/3** - In acciaio super rapido - HSS

**F 7596/33** - In acciaio super rapido con 5% di Cobalto - HSS-Co

In cassetta in ABS antiurto ad alta resistenza

Codice F 7596 2300	<b>F 7596/23</b>	Cad. €	<b>174,00</b>		1
Codice F 7596 3000	<b>F 7596/3</b>	Cad. €	<b>159,00</b>		1
Codice F 7596 3300	<b>F 7596/33</b>	Cad. €	<b>199,00</b>		1

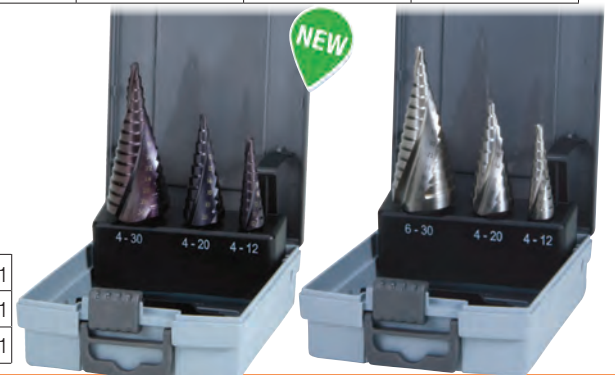

F 7596/23 - Riv. al TiAlN

F 7596/3 - F 7596/33

## Punte a gradino

**Di alta precisione**, adatte con impiego di trapani portatili per effettuare fori o allargarli su metalli, lamiere e materie plastiche  
**Scanalature rettificare dal pieno a forma di spirale** per un'evacuazione ottimale dei trucioli  
 Capacità di taglio, durezza e durata della punta superiore, che consente di ottenere taglianti a spigolo vivo e senza bava  
 Valori del diametro di foratura indicati sulla scanalatura - Angolo del gradino a 90°

**LENOX** «VARI BIT» - Trattamento di superficie antigrippaggio

Attacco a sezione triangolare per una maggiore tenuta nel mandrino  
 Adatte anche per fori su lamiere di **acciaio inossidabile** fino allo spessore di 3 mm, legno, materie plastiche, ecc.



Per fori Ø max. 19 mm



Per fori Ø max. 24 mm

Per fori Ø max.	mm	12	18	19	24	25	34	35
<b>Codice</b>		<b>F 7596 4012</b>	<b>F 7596 4018</b>	<b>F 7596 4019</b>	<b>F 7596 4024</b>	<b>F 7596 4025</b>	<b>F 7596 4034</b>	<b>F 7596 4035</b>
<b>F 7596/4</b>	Cad. €	<b>83,00</b>	<b>109,00</b>	<b>103,00</b>	<b>121,00</b>	<b>117,00</b>	<b>240,00</b>	<b>179,00</b>
Per fori Ø min.	mm	4	6	6	14	14	20	22
Numero dei gradini		<b>9</b>	<b>7</b>	<b>9</b>	<b>7</b>	<b>9</b>	<b>8</b>	<b>5</b>
Diametri	mm	4-5-6-7-8 9-10-11-12	6-8-10-12 14-16-18	6-8-9,5 11-12,5-14 16-17,5-19	14-16-18 20-22-24-25	12,5-14-16 17,5-19-20,5 22-23,5-25	20-22-24-26 29-30-32-34	22-28,5 31-32-35
Diametro del gambo	mm	6	10	10	10	10	10	10
Lunghezza totale	mm	73	70	71	83	85	95	95

## ABC TOOLS - Con attacco 1/4" - E 6,3

Adatte per impiego con trapani avitatori a batteria ed anche raccordi per inserti



Per fori Ø max.	mm	20	30
<b>Codice</b>		<b>F 7596 5020</b>	<b>F 7596 5030</b>
<b>F 7596/5</b>	Cad. €	<b>50,50</b>	<b>70,50</b>
Per fori Ø min.	mm	4	4
Numero dei gradini		<b>9</b>	<b>14</b>
Diametri di foratura	mm	4 - 6 - 8 - 10 - 12 14 - 16 - 18 - 20	4 - 6 - 8 - 10 - 12 - 14 - 16 18 - 20 - 22 - 24 - 26 - 28 - 30
Lunghezza totale	mm	81	105



Attacco 1/4" - E 6,3

Punte elicoidali con attacco esagonale → F 1 pag. 498



## ABC TOOLS Punte coniche

**Di alta precisione**, adatte per effettuare fori o allargarli su metalli, lamiere, materie plastiche senza intervento preventivo di punta elicoidale  
**Scanalature rettificare dal pieno** per ottenere taglianti a spigolo vivo senza bava e garantire una rotazione senza vibrazioni unita ad un'elevata velocità di taglio  
 Capacità di taglio, durezza e durata della punta superiore  
 La forma conica a 20-30° semplifica l'estrazione ad operazione ultimata

Capacità di foratura { non ferrosi spessore 0,1÷5 mm;  
 lamiera di acciaio dolce spessore 0,1÷2 mm;  
 lamiera di acciaio inossidabile con 0,1÷1 mm;  
 resine sintetiche ed altro fino a 10 mm

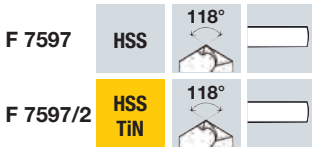

F 7597



F 7597/2 - Rivestita al TiN

Per fori Ø max.	mm	14	20	22,5	30,5	31	40	50	61
<b>Codice</b>		<b>F 7597 0014</b>	<b>F 7597 0020</b>	<b>F 7597 0225</b>	<b>F 7597 0305</b>	<b>F 7597 0031</b>	<b>F 7597 0040</b>	<b>F 7597 0050</b>	<b>F 7597 0061</b>
<b>F 7597</b>	Cad. €	<b>16,70</b>	<b>23,50</b>	<b>38,20</b>	<b>39,30</b>	<b>64,00</b>	<b>97,50</b>	<b>127,00</b>	<b>226,00</b>
<b>Codice</b>		<b>F 7597 2014</b>	<b>F 7597 2020</b>	<b>F 7597 2225</b>	<b>F 7597 2305</b>	<b>F 7597 2031</b>	<b>F 7597 2040</b>	—	—
<b>F 7597/2</b>	Cad. €	<b>21,80</b>	<b>34,20</b>	<b>42,30</b>	<b>59,50</b>	<b>83,50</b>	<b>113,00</b>	—	—
Per fori Ø min.	mm	3	5	5	16	5	24	36	40
Diametro del gambo	mm	6	8	8	9	9	10	12	13
Lunghezza totale	mm	58	71	79	76	103	89	97	103

Assortimento di punte coniche in cassetta di resina sintetica

Composto da:  
**3 punte per fori Ø max. 14 - 20 - 30,5 mm**

<b>Codice F 7597 9000</b>	<b>F 7597/9</b>	Cad. €	<b>84,50</b>		1
---------------------------	-----------------	--------	--------------	--	---

Spray professionali → Gruppo K 5 pag. 741

Frese a tazza → D 2 pag. 361



**HUNGER** Alesatori a grande espansione parallela

**In acciaio speciale**

**Per lavorazioni a mano**

Coltelli radialmente non equidistanti per eliminare le vibrazioni

Serie di coltelli di ricambio, pronti per l'impiego

L'affilatura dei coltelli a spoglia progressiva consente un'alesatura perfettamente levigata

Espansione parallela di alta precisione

Rispetto assoluto di tolleranze strettissime per lunghe serie di alesature



F 7616/4

**Tipo per guide di valvole**

**F 7616/1 - Alesatori con coltelli**

**F 7616/4 - Bussole di guida**



Grandezza	Codice	F 7616/1 Cad. €	Codice	F 7616/4 Cad. €	Espansione mm	Lunghezza totale mm	Lunghezza tagliente mm	□ mm	Numero coltelli
059	F 7616 1059	189,00	F 7616 4059	94,50	5,9÷6,5	160	28	4,3	3
064	F 7616 1064	189,00	F 7616 4064	94,50	6,4÷7	160	28	4,9	3
069	F 7616 1069	189,00	F 7616 4069	110,00	6,9÷7,5	160	28	5,5	3
074	F 7616 1074	189,00	F 7616 4074	118,00	7,4÷8	165	28	5,5	3
079	F 7616 1079	189,00	F 7616 4079	129,00	7,9÷8,5	170	28	6,2	3
084	F 7616 1084	189,00	F 7616 4084	129,00	8,4÷9	175	28	6,2	3
089	F 7616 1089	194,00	F 7616 4089	141,00	8,9÷9,5	180	32	7	4
094	F 7616 1094	194,00	F 7616 4094	141,00	9,4÷10	190	32	7	4
099	F 7616 1099	202,00	F 7616 4099	144,00	9,9÷11	200	36	8	5
109	F 7616 1109	207,00	F 7616 4109	144,00	10,9÷12	220	36	8	5

**Serie di alesatori**

Con 10 alesatori F 7616/1 espansione da 5,9÷12 mm

In cassetta di legno

Codice F 7616 3000	<b>F 7616/3</b>	Cad. €	<b>2.212,00</b>		1
--------------------	-----------------	--------	-----------------	--	---



F2

**Tipo con coltelli corti**

Sensibilità di espansione: graduazione 0,01 mm

**F 7620/1 - Alesatori con coltelli**

**F 7620/2 - Serie di coltelli di ricambio**



Grandezza	Codice	F 7620/1 Cad. €	Codice	F 7620/2 Cad. €	Espansione mm	Lunghezza totale mm	Lunghezza tagliente mm	□ mm	Numero coltelli
060	F 7620 1060	169,00	F 7620 2060	105,00	6,4÷7,2	111	32	3	4
070	F 7620 1070	169,00	F 7620 2070	105,00	7,2÷8	111	32	3,5	4
080	F 7620 1080	169,00	F 7620 2080	105,00	8÷9	111	32	4,3	5
090	F 7620 1090	163,00	F 7620 2090	107,00	9÷10	115	32	4,3	5
100	F 7620 1100	163,00	F 7620 2100	107,00	10÷11	120	35	4,9	5
110	F 7620 1110	163,00	F 7620 2110	109,00	11÷12	125	35	6,2	5
120	F 7620 1120	165,00	F 7620 2120	114,00	12÷13,5	130	42	6,2	5
135	F 7620 1135	181,00	F 7620 2135	123,00	13,5÷15,5	145	50	7	5
155	F 7620 1155	203,00	F 7620 2155	134,00	15,5÷18	165	60	8	5
180	F 7620 1180	220,00	F 7620 2180	141,00	18÷21	180	65	9	5
210	F 7620 1210	237,00	F 7620 2210	145,00	21÷24	190	70	10	5
240	F 7620 1240	267,00	F 7620 2240	161,00	24÷27,5	205	75	11	5
275	F 7620 1275	323,00	F 7620 2275	191,00	27,5÷31,5	225	80	12	6
315	F 7620 1315	437,00	F 7620 2315	264,00	31,5÷37	240	90	14,5	6
370	F 7620 1370	597,00	F 7620 2370	360,00	37÷45	285	100	16	6
450	F 7620 1450	817,00	F 7620 2450	429,00	45÷55	320	109	20	6
550	F 7620 1550	1.142,00	F 7620 2550	592,00	55÷65	350	120	24	8
650	F 7620 1650	1.976,00	F 7620 2650	1.060,00	65÷80	460	145	29	10
800	F 7620 1800	2.707,00	F 7620 2800	1.307,00	80÷95	490	150	32	10
950	F 7620 1950	3.258,00	F 7620 2950	1.349,00	95÷110	490	150	36	10

**Serie di alesatori**

Con alesatori F 7620/1

In cassetta di legno

Pezzi contenuti	n°	11	13
Codice		F 7621 0011	F 7621 0013
<b>F 7621</b>	Cad. €	<b>2.416,00</b>	<b>3.516,00</b>
Espansione da	mm	8 ÷ 31,5	8 ÷ 45

A richiesta si possono fornire serie di coltelli con lame rivestite al "CROMO DURO"



## HUNGER Alesatori a grande espansione parallela

### In acciaio speciale

#### Per lavorazioni a mano

Coltelli radialmente non equidistanti per eliminare le vibrazioni

Serie di coltelli di ricambio, pronti per l'impiego

L'affilatura dei coltelli a spoglia progressiva consente un'alesatura perfettamente levigata

Espansione parallela di alta precisione

Rispetto assoluto di tolleranze strettissime per lunghe serie di alesature

#### Tipo con coltelli lunghi

##### F 7622/1 - Alesatori con coltelli

##### F 7622/2 - Serie di coltelli di ricambio



Espansione mm	Codice F 7622	F 7622/1 Cad. €	Codice F 7622	F 7622/2 Cad. €	Lungh. totale mm	Lungh. tagliente mm	□ mm	N° coltelli	Espansione mm	Codice F 7622	F 7622/1 Cad. €	Codice F 7622	F 7622/2 Cad. €	Lungh. totale mm	Lungh. tagliente mm	□ mm	N° coltelli
10,5÷12	1105	272,00	2105	168,00	160	65	5,5	5	21,5÷24,5	1215	388,00	2215	210,00	260	120	10	5
12÷13,5	1120	272,00	2120	168,00	170	70	6,2	5	24,5÷27,5	1245	424,00	2245	233,00	280	130	11	5
13,5÷15,5	1135	274,00	2135	168,00	195	80	7	5	27,5÷31,5	1275	494,00	2275	285,00	310	140	12	6
15,5÷17,5	1155	295,00	2155	168,00	215	90	8	5	31,5÷37	1315	592,00	2315	354,00	320	150	14,5	6
17,5÷19,5	1175	329,00	2175	184,00	230	100	9	5	37÷45	1370	840,00	2370	447,00	370	165	16	6
19,5÷21,5	1195	352,00	2195	194,00	240	110	10	5	45÷55	1450	1.163,00	2450	548,00	425	180	20	6

#### Tipo con 1 bussola conica di centratura

Sensibilità di espansione: graduazione 0,01 mm

L'asta di guida e la bussola conica di centratura, consentono

l'alesatura di fori corti, lunghi e distanziati sullo stesso asse

##### F 7646 - Alesatori con coltelli

##### F 7647 - Serie di coltelli di ricambio



Espansione mm	Codice F 7646	F 7646 Cad. €	Codice F 7647	F 7647 Cad. €	Lungh. totale mm	Lungh. tagliente mm	□ mm	N° coltelli	Espansione mm	Codice F 7646	F 7646 Cad. €	Codice F 7647	F 7647 Cad. €	Lungh. totale mm	Lungh. tagliente mm	□ mm	N° coltelli
8÷9	0080	243,00	0080	109,00	175	32	4,3	5	24÷27,5	0240	396,00	0240	176,00	335	75	11	5
9÷10	0090	243,00	0090	109,00	175	32	4,3	5	27,5÷31,5	0275	463,00	0275	207,00	365	80	12	6
10÷11	0100	251,00	0100	112,00	185	35	4,9	5	31,5÷37	0315	644,00	0315	285,00	400	90	14,5	6
11÷12	0110	254,00	0110	114,00	195	35	6,2	5	37÷45	0370	894,00	0370	383,00	465	100	16	6
12÷13,5	0120	264,00	0120	122,00	215	42	6,2	5	45÷55	0450	1.184,00	0450	455,00	530	109	20	6
13,5÷15,5	0135	269,00	0135	140,00	235	50	7	5	55÷65	0550	1.610,00	0550	589,00	570	120	24	8
15,5÷18	0155	282,00	0155	145,00	265	60	8	5	65÷80	0650	2.599,00	0650	1.060,00	670	145	29	10
18÷21	0180	308,00	0180	153,00	290	65	9	5	80÷95	0800	3.609,00	0800	1.307,00	700	150	32	10
21÷24	0210	344,00	0210	166,00	310	70	10	5	95÷110	0950	4.575,00	0950	1.349,00	700	150	36	10

#### Serie di alesatori F 7646

In cassetta di legno

Pezzi contenuti	n°	11	13
Codice		F 7648 0011	F 7648 0013
F 7648	Cad. €	3.604,00	5.249,00
Espansione da	mm	8 ÷ 31,5	8 ÷ 45



#### Centraggio preciso mediante bussole di guida

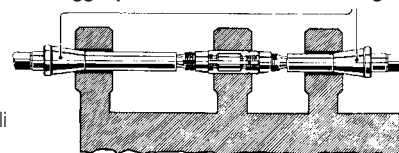

#### Tipo con 2 bussole coniche di centratura

Sensibilità di espansione: graduazione 0,02 mm

Le aste di guida e le bussole coniche di centratura consentono una perfetta alesatura di più fori coassiali

Coltelli corti, più economici e con maggiore rendimento di lavoro rispetto agli alesatori a

lame lunghe e lunghissime

##### F 7650 - Alesatori con coltelli

##### F 7651 - Serie di coltelli di ricambio



Espansione mm	Codice F 7650	F 7650 Cad. €	Codice F 7651	F 7651 Cad. €	Lungh. totale mm	Lungh. tagliente mm	□ mm	N° coltelli	Espansione mm	Codice F 7650	F 7650 Cad. €	Codice F 7651	F 7651 Cad. €	Lungh. totale mm	Lungh. tagliente mm	□ mm	N° coltelli
19,5÷22,5	0195	504,00	0195	179,00	352	44	13	5	34÷39	0340	822,00	0340	243,00	440	54	18	6
21÷24,5	0210	520,00	0210	181,00	352	44	13	5	39÷45	0390	1.078,00	0390	316,00	475	60	18	6
24,5÷29	0245	574,00	0245	192,00	385	48	13	6	45÷52	0450	1.395,00	0450	396,00	500	60	18	6
29÷34	0290	667,00	0290	215,00	418	52	16	6	59÷66*	0590	1.865,00	—	—	500	60	18	6

A richiesta si possono fornire serie di coltelli con lame rivestite al "CROMO DURO" \* Per coltelli vedere F 7651 0450



## Fromm precision Serie di alesatori a mano

In acciaio super rapido - HSS

DIN 206 - Forma B

In cassetta di resina sintetica

### Composta da 19 alesatori

Con taglienti elicoidali sinistri F 7730

Diametro 1,0÷10,0 mm

Progressione 0,5 mm

Codice F 7731 0000 **F 7731/0** Cad. € **890,00**  1



## Fromm precision Alesatori a mano a piccola espansione

Per impiego a mano

Con guida e taglienti elicoidali sinistri

HSS **DIN 859**  **Forma B** **Taglio destro**

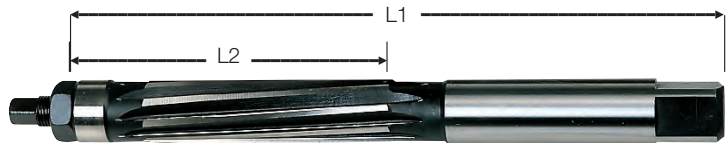

Ø mm	Codice	F 7732 Cad. €	Espansione massima mm	Lunghezza L2 mm	Lunghezza L1 mm	N° dei taglienti	□ mm
4*	F 7732 0004	86,50	0,10	38	76	6	3,15
5	F 7732 0005	90,00	0,10	44	87	6	4,00
6	F 7732 0006	103,00	0,10	47	93	6	4,50
7	F 7732 0007	126,00	0,10	54	107	9	5,60
8	F 7732 0008	108,00	0,10	58	115	9	6,30
9	F 7732 0009	123,00	0,10	62	124	9	7,10
10	F 7732 0010	126,00	0,10	66	133	9	8,00
11	F 7732 0011	155,00	0,15	71	142	9	9,00
12	F 7732 0012	142,00	0,15	76	152	9	10,00
13	F 7732 0013	166,00	0,15	76	152	9	10,00
14	F 7732 0014	167,00	0,15	81	163	9	11,20
15	F 7732 0015	173,00	0,15	81	163	9	11,20
16	F 7732 0016	209,00	0,20	87	175	9	12,50
17	F 7732 0017	267,00	0,20	87	175	9	12,50
18	F 7732 0018	236,00	0,20	93	188	9	14,00
19	F 7732 0019	241,00	0,20	93	188	9	14,00
20	F 7732 0020	247,00	0,20	100	201	9	16,00
22	F 7732 0022	289,00	0,20	107	201	12	18,00
24	F 7732 0024	316,00	0,30	115	231	12	20,00
25	F 7732 0025	316,00	0,30	115	231	12	20,00
30	F 7732 0030	408,00	0,30	124	247	12	22,40

\* Con taglienti diritti





## Fromm precision Alesatori per centri di lavoro NC

HSS-E	simile a DIN 212	Forma D	Taglio destro	H 7
-------	------------------	---------	---------------	-----

Particolarmente adatti per mandrini portautensili ad espansione idraulica e per mandrini ad alta precisione della rotazione concentrica  
Taglienti elicoidali sinistri - Per fori passanti

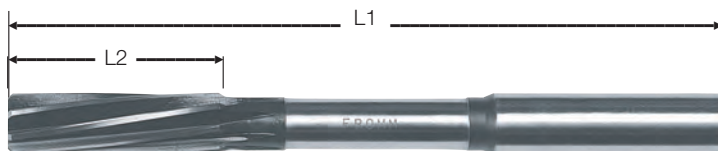

Ø mm	Codice	F 7735 Cad. €	L2 mm	L1 mm	Gambo h 6 Ø mm	Ø mm	Codice	F 7735 Cad. €	L2 mm	L1 mm	Gambo h 6 Ø mm	Ø mm	Codice	F 7735 Cad. €	L2 mm	L1 mm	Gambo h 6 Ø mm
3	F 7735 0003	26,50	15	61	3	7	F 7735 0007	38,90	31	109	7	12	F 7735 0012	64,50	44	151	12
4	F 7735 0004	28,10	19	75	4	8	F 7735 0008	37,10	33	117	8	14	F 7735 0014	82,50	47	160	14
5	F 7735 0005	30,00	23	86	5	9	F 7735 0009	42,80	36	125	9	16	F 7735 0016	91,00	52	170	14
6	F 7735 0006	32,00	26	93	6	10	F 7735 0010	44,40	38	133	10						

## Fromm precision Alesatori a macchina

HSS-E	DIN 212	Forma E	Taglio destro	H 7
-------	---------	---------	---------------	-----

Taglienti elicoidali sinistri a forte inclinazione (45°) - Per fori passanti



Ø mm	Codice	F 7736 Cad. €	L2 mm	L1 mm	Gambo h 9 Ø mm	Ø mm	Codice	F 7736 Cad. €	L2 mm	L1 mm	Gambo h 9 Ø mm	Ø mm	Codice	F 7736 Cad. €	L2 mm	L1 mm	Gambo h 9 Ø mm
2	F 7736 0002	30,30	11	49	2,0	7	F 7736 0007	44,80	31	109	7,1	13	F 7736 0013	91,50	44	151	10,0
3	F 7736 0003	36,70	15	61	3,0	8	F 7736 0008	41,50	33	117	8,0	14	F 7736 0014	87,00	47	160	12,5
4	F 7736 0004	35,80	19	75	4,0	10	F 7736 0010	56,00	38	133	10,0	15	F 7736 0015	88,50	50	162	12,5
5	F 7736 0005	39,50	23	86	5,0	11	F 7736 0011	71,00	41	142	10,0	16	F 7736 0016	91,50	52	170	12,5
6	F 7736 0006	38,20	26	93	5,6	12	F 7736 0012	67,50	44	151	10,0						

## Fromm precision Alesatori a macchina centesimali

HSS-E	DIN 212	Taglio destro
-------	---------	---------------

Taglienti elicoidali sinistri - Tolleranza +0,003 / - 0  
Particolarmente adatti per mandrini ad alta precisione per macchine NC e ad espansione idraulica  
Riducono l'errore di concentricità per una migliore tolleranza di lavorazione

L'esecuzione cilindrica del codolo permette di evitare l'utilizzo di attacchi speciali

**PROGRESSIONE CENTESIMALE**

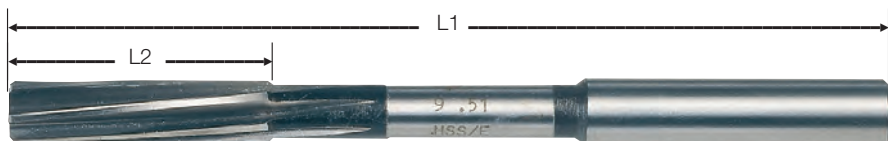

da Ø mm a Ø mm	Codice F 7738 ....	F 7738 Cad. €	L2 mm	L1 mm	Gambo h 9 Ø mm	da Ø mm a Ø mm	Codice F 7738 ....	F 7738 Cad. €	L2 mm	L1 mm	Gambo h 9 Ø mm	da Ø mm a Ø mm	Codice F 7738 ....	F 7738 Cad. €	L2 mm	L1 mm	Gambo h 9 Ø mm
0,90÷1,06	F 7738 0090	38,20	5,5	34	1,0	3,76÷4,25	F 7738 0376	36,90	19,0	75	4,0	12,20	F 7738 1220	70,00	44,0	151	10,0
1,07÷1,18	F 7738 0107	38,20	6,5	36	1,1	4,26÷4,75	F 7738 0426	32,20	21,0	80	4,5	12,25	F 7738 1225	70,00	44,0	151	10,0
1,19÷1,31	F 7738 0119	38,20	8,0	38	1,2	4,76÷5,30	F 7738 0476	30,50	23,0	86	5,0	12,30	F 7738 1230	70,00	44,0	151	10,0
1,32÷1,49	F 7738 0132	38,20	8,0	40	1,4	5,31÷6,00	F 7738 0531	34,20	26,0	93	5,6	12,40	F 7738 1240	70,00	44,0	151	10,0
1,50	F 7738 0150	35,10	8,0	40	1,5	6,01÷6,25	F 7738 0601	34,20	28,0	101	6,3	12,50	F 7738 1250	70,00	44,0	151	10,0
1,51÷1,70	F 7738 0151	33,10	9,0	43	1,6	6,26÷6,70	F 7738 0626	37,10	28,0	101	6,3	12,60	F 7738 1260	70,00	44,0	151	10,0
1,71÷1,90	F 7738 0171	33,10	10,0	46	1,8	6,71÷7,50	F 7738 0671	37,10	31,0	109	7,1	12,80	F 7738 1280	70,00	44,0	151	10,0
1,91÷2,12	F 7738 0191	33,10	11,0	49	2,0	7,51÷8,50	F 7738 0751	37,10	33,0	117	8,0	12,90	F 7738 1290	70,00	44,0	151	10,0
2,13÷2,36	F 7738 0213	34,00	12,0	53	2,2	8,51÷9,25	F 7738 0851	41,70	36,0	125	9,0	13,00	F 7738 1300	70,00	44,0	151	10,0
2,37÷2,65	F 7738 0237	34,00	14,0	57	2,5	9,26÷9,50	F 7738 0926	42,40	36,0	125	9,0	13,02	F 7738 1302	70,00	44,0	151	10,0
2,66÷2,89	F 7738 0266	35,10	15,0	61	2,8	9,51÷10,60	F 7738 0951	42,40	38,0	133	10,0	13,05	F 7738 1305	70,00	44,0	151	10,0
2,90÷3,00	F 7738 0290	35,10	15,0	61	3,0	10,61÷11,25	F 7738 1061	53,00	41,0	142	10,0	13,10	F 7738 1310	70,00	44,0	151	10,0
3,01÷3,09	F 7738 0301	30,50	15,0	61	3,0	11,26÷11,80	F 7738 1126	62,00	41,0	142	10,0	13,20	F 7738 1320	70,00	44,0	151	10,0
3,10÷3,35	F 7738 0310	33,30	16,0	65	3,2	11,81÷12,00	F 7738 1181	62,00	44,0	151	10,0						
3,36÷3,75	F 7738 0336	33,30	18,0	70	3,5	12,01÷12,10	F 7738 1201	70,00	44,0	151	10,0						

## Fromm precision Alesatori a macchina

HSS-E	Taglio destro	H 7
-------	---------------	-----

Con taglienti frontali diritti - Per fori ciechi

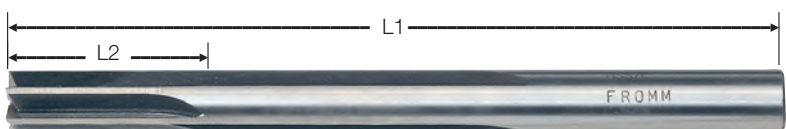

Ø mm	Codice	F 7740 Cad. €	L2 mm	L1 mm	Gambo h 9 Ø mm	Prof.max alesatura mm	Ø mm	Codice	F 7740 Cad. €	L2 mm	L1 mm	Gambo h 9 Ø mm	Prof.max alesatura mm
3	F 7740 0003	51,00	12	61	3	33	8	F 7740 0008	70,00	24	117	8	71
4	F 7740 0004	51,00	16	75	4	44	9	F 7740 0009	97,00	24	125	9	77
5	F 7740 0005	54,00	20	86	5	53	10	F 7740 0010	91,00	26	133	10	84
6	F 7740 0006	55,50	20	93	6	59	12	F 7740 0012	111,00	26	151	12	96
7	F 7740 0007	72,00	22	109	7	69							

## F Promm precision Alesatori a macchina

**HSS-E** **DIN 208**  **Taglio destro** **H 7**

**Per fori passanti**  
Taglienti elicoidali sinistri

**F 7750 - Esecuzione normale**  
**F 7752 - Con taglienti a forte inclinazione (45°)**

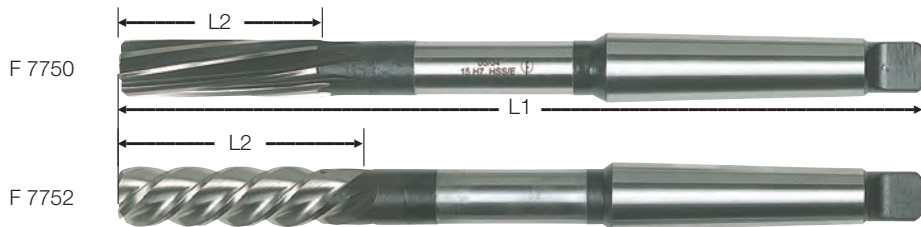

Ø mm	Codice F 7750	F 7750 Cad. €	Codice F 7752	F 7752 Cad. €	L2 mm	L1 mm	Cono Morse	Ø mm	Codice F 7750	F 7750 Cad. €	Codice F 7752	F 7752 Cad. €	L2 mm	L1 mm	Cono Morse
3*	0003	85,00	—	—	15	112	1	22	0022	138,00	0022	127,00	64	237	2
4*	0004	72,00	—	—	19	125	1	23	0023	159,00	0023	157,00	66	241	2
5	0005	72,00	—	—	23	133	1	24	0024	162,00	0024	157,00	68	268	3
6	0006	72,00	0006	80,50	26	138	1	25	0025	156,00	0025	157,00	68	268	3
7	0007	78,00	0007	91,50	31	150	1	26	0026	168,00	0026	167,00	70	273	3
8	0008	78,00	0008	87,00	33	156	1	27	0027	185,00	0027	186,00	71	277	3
9	0009	95,50	0009	99,50	36	162	1	28	0028	185,00	0028	186,00	71	277	3
10	0010	72,00	0010	73,00	38	168	1	29	0029	208,00	0029	210,00	73	281	3
11	0011	80,50	0011	82,50	41	175	1	30	0030	192,00	0030	199,00	73	281	3
12	0012	79,00	0012	77,00	44	182	1	31	0031	250,00	—	—	75	285	3
13	0013	91,00	0013	88,50	44	182	1	32	0032	255,00	0032	261,00	77	317	4
14	0014	92,00	0014	88,50	47	189	1	33	0033	285,00	—	—	77	317	4
15	0015	107,00	0015	96,50	50	204	2	34	0034	285,00	—	—	78	321	4
16	0016	104,00	0016	96,50	52	210	2	35	0035	285,00	—	—	78	321	4
17	0017	112,00	0017	105,00	54	214	2	36	0036	329,00	—	—	79	325	4
18	0018	121,00	0018	105,00	56	219	2	37	0037	363,00	—	—	79	325	4
19	0019	128,00	0019	117,00	58	223	2	38	0038	363,00	—	—	81	329	4
20	0020	122,00	0020	109,00	60	228	2	39	0039	445,00	—	—	81	329	4
21	0021	137,00	0021	127,00	62	232	2	40	0040	364,00	—	—	81	329	4

\* Misure non previste dalla norma DIN

F 2

**Per fori ciechi**  
Con taglienti frontali dritti



Ø mm	Codice	F 7756 Cad. €	L2 mm	L1 mm	Prof.max alesatura mm	Cono Morse	Ø mm	Codice	F 7756 Cad. €	L2 mm	L1 mm	Prof.max alesatura mm	Cono Morse
8	F 7756 0008	128,00	24	156	71	1	16	F 7756 0016	176,00	30	210	108	2
9	F 7756 0009	160,00	24	162	77	1	17	F 7756 0017	207,00	30	214	112	2
10	F 7756 0010	139,00	26	168	84	1	18	F 7756 0018	198,00	30	219	117	2
11	F 7756 0011	140,00	26	175	89	1	19	F 7756 0019	225,00	32	223	119	2
12	F 7756 0012	133,00	26	182	96	1	20	F 7756 0020	217,00	32	228	124	2
13	F 7756 0013	145,00	26	182	96	1	21	F 7756 0021	274,00	34	237	133	2
14	F 7756 0014	151,00	28	189	103	1	22	F 7756 0022	267,00	34	237	133	2
15	F 7756 0015	167,00	28	204	104	1							

## F Promm precision Alesatori per fori da chiodi

**HSS** **DIN 311**  **Taglio destro**

Taglienti elicoidali sinistri a forte inclinazione (25°) 1/3 conici, 2/3 cilindrici

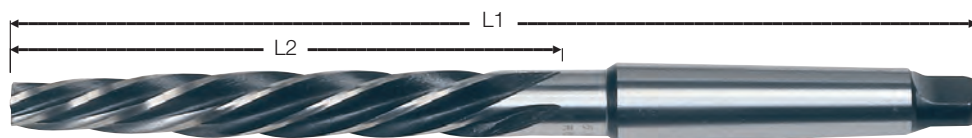

Ø mm	Codice	F 7760 Cad. €	Imbocco Ø mm	L2 mm	L1 mm	Cono Morse	Ø mm	Codice	F 7760 Cad. €	Imbocco Ø mm	L2 mm	L1 mm	Cono Morse
6,4	F 7760 0064	95,50	4,5	75	151	1	21	F 7760 0021	182,00	14,7	155	271	3
7,4	F 7760 0074	102,00	5,2	80	156	1	22	F 7760 0022	197,00	15,4	165	281	3
8	F 7760 0008	102,00	5,5	85	161	1	23	F 7760 0023	209,00	16,4	165	281	3
8,4	F 7760 0084	102,00	5,9	85	161	1	24	F 7760 0024	222,00	16,8	180	296	3
9	F 7760 0009	102,00	6,3	90	166	1	25	F 7760 0025	225,00	17,5	180	296	3
9,5	F 7760 0095	102,00	6,6	90	166	1	26	F 7760 0026	246,00	18,2	180	296	3
10	F 7760 0010	102,00	7	95	171	1	27	F 7760 0027	272,00	18,9	195	311	3
11	F 7760 0011	102,00	7,7	100	176	1	28	F 7760 0028	272,00	19,6	195	311	3
12	F 7760 0012	108,00	8,4	105	199	2	29	F 7760 0029	329,00	20,3	195	311	3
13	F 7760 0013	108,00	9,1	105	199	2	30	F 7760 0030	280,00	21	195	311	3
14	F 7760 0014	106,00	9,8	115	209	2	31	F 7760 0031	320,00	21,7	210	326	3
15	F 7760 0015	108,00	10,5	125	219	2	32	F 7760 0032	357,00	22,4	210	354	4
16	F 7760 0016	114,00	11,2	135	229	2	33	F 7760 0033	406,00	23,1	210	354	4
17	F 7760 0017	140,00	11,9	135	251	3	34	F 7760 0034	424,00	23,8	220	364	4
18	F 7760 0018	157,00	12,6	145	261	3	35	F 7760 0035	479,00	24,5	220	364	4
19	F 7760 0019	173,00	13,3	145	261	3	36	F 7760 0036	479,00	25,2	220	364	4
20	F 7760 0020	173,00	14	155	271	3							

**F** Fromm  
precision **Alesatori a macchina a bussola**

**HSS-E** **DIN 219** **Taglio destro** **H 7**

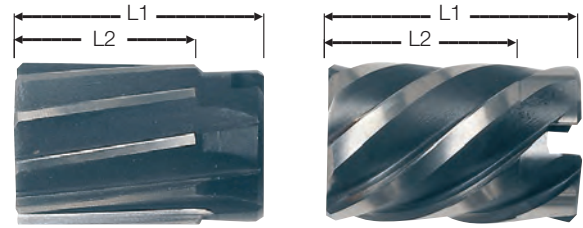

Taglienti elicoidali sinistri  
Con foro conico 1:30  
**F 7764 - Taglienti elicoidali a 9°**  
**F 7765 - Taglienti elicoidali a forte inclinazione, 45°**

Ø mm	Codice F 7764 ....	F 7764 Cad. €	Codice F 7765 ....	F 7765 Cad. €	L2 mm	L1 mm	Foro Ø mm	Ø mm	F 7764				F 7765			
									Codice F 7764 ....	F 7764 Cad. €	Codice F 7765 ....	F 7765 Cad. €	L2 mm	L1 mm	Foro Ø mm	
25	0025	181,00	0025	197,00	32	45	13	42	0042	256,00	0042	272,00	40	56	19	
26	0026	188,00	0026	202,00	32	45	13	45	0045	347,00	0045	328,00	45	63	22	
27	0027	228,00	0027	256,00	32	45	13	46	0046	347,00	0046	378,00	45	63	22	
28	0028	196,00	0028	206,00	32	45	13	48	0048	331,00	0048	387,00	45	63	22	
30	0030	191,00	0030	206,00	32	45	13	49	0049	379,00	0049	443,00	45	63	22	
31	0031	246,00	0031	272,00	36	50	16	50	0050	331,00	0050	387,00	45	63	22	
32	0032	213,00	0032	221,00	36	50	16	52	0052	440,00	0052	486,00	50	71	27	
34	0034	232,00	0034	236,00	36	50	16	55	0055	424,00	0055	486,00	50	71	27	
35	0035	232,00	0035	236,00	36	50	16	56	0056	580,00	0056	693,00	50	71	27	
36	0036	245,00	0036	274,00	40	56	19	58	0058	496,00	0058	595,00	50	71	27	
38	0038	253,00	0038	274,00	40	56	19	60	0060	445,00	0060	504,00	50	71	27	
39	0039	319,00	0039	333,00	40	56	19	62	0062	606,00	0062	630,00	56	80	32	
40	0040	247,00	0040	275,00	40	56	19	65	0065	612,00	0065	630,00	56	80	32	

**Attacchi per alesatori a bussola**  
**DIN 217 - Con codolo conico Morse**  
Con dado estraattore



Ø nom. mm	Codice	F 7766 Cad. €	Lunghezza totale mm	Per alesatori Ø mm	Cono Morse	Ø nom. mm	Codice	F 7766 Cad. €	Lunghezza totale mm	Per alesatori Ø mm	Cono Morse
13	F 7766 0013	185,00	250	25÷30	3	22	F 7766 0022	273,00	312	43÷50	4
16	F 7766 0016	204,00	261	31÷35	3	27	F 7766 0027	411,00	359	51÷60	5
19	F 7766 0019	245,00	298	36÷42	4	32	F 7766 0032	502,00	376	61÷71	5

**F** Fromm  
precision **Alesatori conici per rubinetteria**

**HSS** **Taglio destro**

Conicità 1:10

F 7768/1

F 7768/2

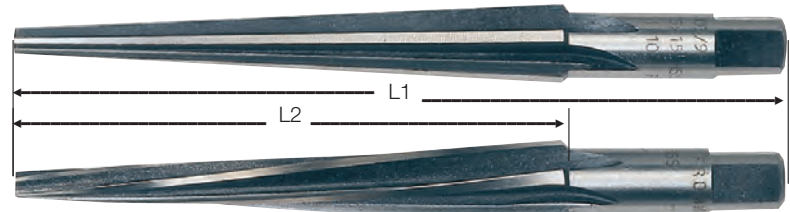

**F 7768/1 - Taglienti diritti**  
**F 7768/2 - Taglienti elicoidali**

Ø minimo mm	Codice	F 7768/1 Cad. €	Codice	F 7768/2 Cad. €	Ø massimo mm	L2 mm	L1 mm	□ mm
3	F 7768 1003	91,50	F 7768 2003	91,50	10	70	100	6,3
5	F 7768 1005	124,00	F 7768 2005	124,00	15	100	140	10,6
10	F 7768 1010	253,00	F 7768 2010	253,00	25	150	195	16,6
15	F 7768 1015	467,00	F 7768 2015	467,00	35	200	250	22,4

**F** Fromm  
precision **Alesatori conici**

**HSS** **Taglio destro**

Taglienti elicoidali sinistri  
Conicità 1:20

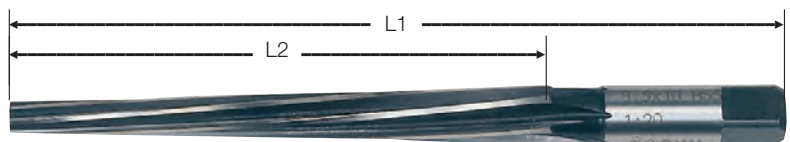

Ø min. mm	Codice	F 7770 Cad. €	Ø max. mm	L2 mm	L1 mm	□ mm	Ø min. mm	Codice	F 7770 Cad. €	Ø max. mm	L2 mm	L1 mm	□ mm
2	F 7770 0002	90,00	5,5	60	85	3,8	5,5	F 7770 0055	146,00	10,5	90	130	8,0
2,5	F 7770 0025	91,00	5,5	60	85	4,3	6	F 7770 0006	152,00	11,5	100	140	9,0
3	F 7770 0003	106,00	7,5	80	110	5,5	7	F 7770 0007	173,00	12,5	100	140	9,0
3,5	F 7770 0035	107,00	7,5	80	110	6,2	8	F 7770 0008	200,00	14,5	125	165	11,0
4	F 7770 0004	112,00	8,5	80	120	6,2	9	F 7770 0009	231,00	15,5	125	165	12,0
4,5	F 7770 0045	120,00	9,5	90	130	7,0	10	F 7770 0010	287,00	16,5	125	165	12,0
5	F 7770 0005	133,00	9,5	90	130	8,0							

## F Fromm precision Alesatori per spine coniche

Tipo per impiego a mano  
Con codolo cilindrico e quadro di trascinamento



Con taglienti dritti - Conicità 1:50

Ø nom. mm	Codice	F 7772 Cad. €	Ø min. mm	Ø max. mm	L2 mm	L1 mm	□ mm	Ø nom. mm	Codice	F 7772 Cad. €	Ø min. mm	Ø max. mm	L2 mm	L1 mm	□ mm
1,50	F 7772 0150	52,00	1,4	2,14	37	57	2,5	10,00	F 7772 1000	127,00	9,9	13,4	175	215	10
2,00	F 7772 0200	49,20	1,9	2,86	48	68	2,5	12,00	F 7772 1200	163,00	11,8	16	210	255	11,2
2,50	F 7772 0250	49,20	2,4	3,36	48	68	2,5	13,00*	F 7772 1300	177,00	12,86	16,74	194	240	12,5
3,00	F 7772 0300	44,10	2,9	4,06	58	80	3,15	14,00*	F 7772 1400	186,00	13,86	17,74	194	240	12,5
4,00	F 7772 0400	49,20	3,9	5,26	68	93	4	16,00	F 7772 1600	225,00	15,8	20,4	230	280	14
5,00	F 7772 0500	54,00	4,9	6,36	73	100	5	20,00	F 7772 2000	305,00	19,8	24,8	250	310	18
6,00	F 7772 0600	67,50	5,9	8	105	135	6,3	25,00	F 7772 2500	504,00	24,7	30,7	300	370	22,4
6,50	F 7772 0650	76,50	6,4	8,78	119	150	7	30,00	F 7772 3000	654,00	29,7	36,1	320	400	25
8,00	F 7772 0800	98,50	7,9	10,8	145	180	8								

\* Misure non previste dalla norma DIN



Con taglienti elicoidali - Conicità 1:50

Ø nom. mm	Codice	F 7773 Cad. €	Ø min. mm	Ø max. mm	L2 mm	L1 mm	□ mm	Ø nom. mm	Codice	F 7773 Cad. €	Ø min. mm	Ø max. mm	L2 mm	L1 mm	□ mm
2,50	F 7773 0250	49,20	2,4	3,36	48	68	2,5	8,00	F 7773 0800	98,50	7,9	10,8	145	180	8
3,00	F 7773 0300	44,10	2,9	4,06	58	80	3,15	10,00	F 7773 1000	127,00	9,9	13,4	175	215	10
4,00	F 7773 0400	49,20	3,9	5,26	68	93	4	12,00	F 7773 1200	163,00	11,8	16	210	255	11,2
5,00	F 7773 0500	54,00	4,9	6,36	73	100	5	13,00	F 7773 1300	177,00	12,86	16,74	194	240	12,5
6,00	F 7773 0600	67,50	5,9	8	105	135	6,3	16,00	F 7773 1600	225,00	15,8	20,4	230	280	14
6,50	F 7773 0650	76,50	6,4	8,78	119	150	7	20,00	F 7773 2000	305,00	19,8	24,8	250	310	18

F2

Tipo per impiego a macchina



Taglienti elicoidali a forte inclinazione (45°)  
Conicità 1:50

Ø nom. mm	Codice	F 7774 Cad. €	Ø min. mm	Ø max. mm	L2 mm	L1 mm	Gambo Ø mm	Ø nom. mm	Codice	F 7774 Cad. €	Ø min. mm	Ø max. mm	L2 mm	L1 mm	Gambo Ø mm
2,00	F 7774 0002	43,90	1,9	2,86	48	86	3,15	6,00	F 7774 0006	60,50	5,9	8	105	160	8
2,50	F 7774 0025	52,50	2,4	3,36	48	86	3,15	8,00	F 7774 0008	99,50	7,9	10,8	145	207	10
3,00	F 7774 0003	48,30	2,9	4,06	58	100	4	10,00	F 7774 0010	124,00	9,9	13,4	175	245	12,5
4,00	F 7774 0004	48,30	3,9	5,26	68	112	5	12,00	F 7774 0012	157,00	11,8	16	210	290	16
5,00	F 7774 0005	53,00	4,9	6,36	73	122	6,3								

## F Fromm precision Alesatori per fori di filettature coniche

Particolarmente adatti per alesare fori per filettature Whitworth, Gas, NPT, NPTF, APJ

Con quadro di trascinamento - Taglienti dritti



Ø nom.	Codice	F 7776 Cad. €	Ø min. mm	Ø max. mm	L2 mm	L1 mm	□ mm	Ø nom.	Codice	F 7776 Cad. €	Ø min. mm	Ø max. mm	L2 mm	L1 mm	□ mm
1/8"	F 7776 0018	194,00	8,042	9,105	17	70	5,5	1"	F 7776 0001	547,00	27,996	30,684	43	130	20
1/4"	F 7776 0014	227,00	10,308	11,996	27	80	9	1 1/4"	F 7776 0114	752,00	36,721	39,471	44	140	24
3/8"	F 7776 0038	256,00	13,728	15,416	27	85	9	1 1/2"	F 7776 0112	1.077,00	42,791	45,604	45	150	29
1/2"	F 7776 0012	345,00	16,938	19,126	35	95	12	2"	F 7776 0002	1.796,00	54,803	57,678	46	160	35
3/4"	F 7776 0034	414,00	22,253	24,411	35	105	16								

**F** Formm precision **Alesatori a macchina in metallo duro**

**HM K10** simile a **DIN 8093**  **Taglio destro** **Forma B** **H 7**

Taglienti dritti, lunghi  
Dal Ø 9 al Ø 20 mm con testa in metallo duro integrale e gambo in acciaio



Ø mm	Codice	F 7779 Cad. €	L2 mm	L1 mm	Gambo h 6 Ø mm	Numero taglienti	Ø mm	Codice	F 7779 Cad. €	L2 mm	L1 mm	Gambo h 6 Ø mm	Numero taglienti
1,00	F 7779 0100	68,00	6	34	1	3	6,00	F 7779 0600	113,00	26	93	6	6
1,20	F 7779 0120	68,00	6	34	1	3	6,50	F 7779 0650	150,00	28	101	6	6
1,40	F 7779 0140	68,00	8	40	2	3	7,00	F 7779 0700	153,00	31	109	8	6
1,50	F 7779 0150	61,00	8	40	2	3	8,00	F 7779 0800	160,00	33	117	8	6
1,60	F 7779 0160	63,00	9	43	2	3	9,00	F 7779 0900	179,00	36	125	10	6
1,80	F 7779 0180	71,50	10	46	2	4	10,00	F 7779 1000	204,00	38	133	10	6
2,00	F 7779 0200	59,50	11	49	2	4	11,00	F 7779 1100	235,00	41	142	10	6
2,20	F 7779 0220	77,00	12	53	3	4	12,00	F 7779 1200	242,00	44	151	10	6
2,50	F 7779 0250	68,00	14	57	3	4	13,00	F 7779 1300	313,00	44	151	10	6
2,80	F 7779 0280	73,50	15	61	3	4	14,00	F 7779 1400	328,00	47	160	14	8
3,00	F 7779 0300	75,00	15	61	3	6	15,00	F 7779 1500	378,00	50	162	14	8
3,20	F 7779 0320	85,50	16	65	4	6	16,00	F 7779 1600	399,00	52	170	14	8
3,50	F 7779 0350	84,00	18	70	4	6	17,00	F 7779 1700	443,00	54	175	14	8
4,00	F 7779 0400	84,00	19	75	4	6	18,00	F 7779 1800	498,00	56	182	14	8
4,50	F 7779 0450	99,50	21	80	5	6	19,00	F 7779 1900	576,00	58	189	16	8
5,00	F 7779 0500	99,50	23	86	5	6	20,00	F 7779 2000	619,00	60	195	16	8
5,50	F 7779 0550	124,00	26	93	6	6							

**HM K10** simile a **DIN 8093**  **Taglio destro** **Forma A** **H 7**

Distanza tra i taglienti variabile e particolarmente accentuata  
Taglienti dritti, lunghi

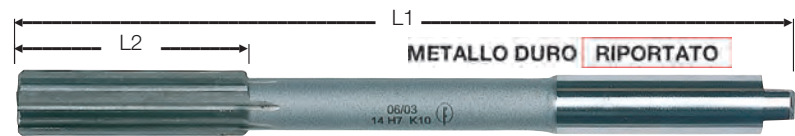

Ø mm	Codice	F 7780 Cad. €	L2 mm	L1 mm	Gambo h 7 Ø mm	Numero taglienti	Ø mm	Codice	F 7780 Cad. €	L2 mm	L1 mm	Gambo h 7 Ø mm	Numero taglienti
6	F 7780 0006	112,00	26	93	5,6	4	14	F 7780 0014	204,00	47	160	12,5	6
7	F 7780 0007	122,00	31	109	7,1	4	15	F 7780 0015	221,00	50	162	12,5	6
8	F 7780 0008	113,00	33	117	8	4	16	F 7780 0016	221,00	52	170	12,5	6
9	F 7780 0009	136,00	36	125	9	4	17	F 7780 0017	283,00	54	175	14	6
10	F 7780 0010	146,00	38	133	10	6	18	F 7780 0018	264,00	56	182	14	6
11	F 7780 0011	183,00	41	142	10	6	19	F 7780 0019	328,00	58	189	16	6
12	F 7780 0012	183,00	44	151	10	6	20	F 7780 0020	297,00	60	195	16	6
13	F 7780 0013	186,00	44	151	10	6							

**HM K10** **DIN 8094**  **Forma A** **H 7**

Taglienti dritti, lunghi



Ø mm	Codice	F 7782 Cad. €	L2 mm	L1 mm	Cono Morse	Numero taglienti	Ø mm	Codice	F 7782 Cad. €	L2 mm	L1 mm	Cono Morse	Numero taglienti
8	F 7782 0008	139,00	30	156	1	4	15	F 7782 0015	193,00	45	204	2	6
9	F 7782 0009	149,00	30	162	1	4	16	F 7782 0016	201,00	45	210	2	6
10	F 7782 0010	149,00	45	168	1	6	18	F 7782 0018	204,00	56	219	2	6
11	F 7782 0011	159,00	45	175	1	6	19	F 7782 0019	243,00	56	223	2	6
12	F 7782 0012	151,00	45	182	1	6	20	F 7782 0020	216,00	56	228	2	6
13	F 7782 0013	159,00	45	182	1	6	25	F 7782 0025	309,00	70	268	3	8
14	F 7782 0014	174,00	45	189	1	6	30	F 7782 0030	404,00	70	281	3	8

## F2 Allargatori a tre taglienti

HSS DIN 344 Taglio destro H 8

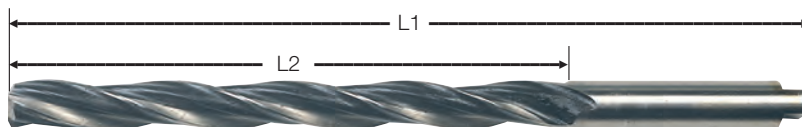

Taglienti elicoidali destri  
Il diametro del gambo è uguale al diametro nominale

Ø mm	Codice	F 7784 Cad. €	Ø imbocco mm	L2 mm	L1 mm	Ø mm	Codice	F 7784 Cad. €	Ø imbocco mm	L2 mm	L1 mm
3	F 7784 0003	105,00	2,0	55	84	12	F 7784 0012	91,50	7,8	134	184
4	F 7784 0004	105,00	2,6	64	96	13	F 7784 0013	113,00	8,4	134	184
5	F 7784 0005	46,40	3,2	74	108	14	F 7784 0014	129,00	9,1	142	194
6	F 7784 0006	46,80	3,9	80	116	15	F 7784 0015	141,00	9,7	147	202
6,5	F 7784 0065	54,00	3,9	86	124	16	F 7784 0016	158,00	10,4	153	211
7	F 7784 0007	54,00	4,5	93	133	17	F 7784 0017	204,00	11,0	159	218
8	F 7784 0008	60,50	5,2	100	142	18	F 7784 0018	204,00	11,7	165	226
9	F 7784 0009	73,00	5,8	107	151	19	F 7784 0019	226,00	12,3	171	234
10	F 7784 0010	75,00	6,5	116	162	20	F 7784 0020	238,00	13,0	177	242
11	F 7784 0011	95,50	7,1	125	173						

HSS DIN 343 Taglio destro H 8

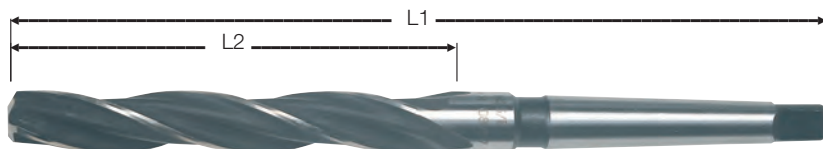

Taglienti elicoidali destri

Ø mm	Codice	F 7786 Cad. €	Ø imbocco mm	L2 mm	L1 mm	Cono Morse	Ø mm	Codice	F 7786 Cad. €	Ø imbocco mm	L2 mm	L1 mm	Cono Morse
8	F 7786 0008	83,00	5,2	75	156	1	20	F 7786 0020	159,00	13,0	140	238	2
10	F 7786 0010	88,00	6,5	87	168	1	21	F 7786 0021	182,00	13,6	145	243	2
11	F 7786 0011	88,00	7,1	94	175	1	22	F 7786 0022	184,00	14,3	150	248	2
12	F 7786 0012	88,00	7,8	101	182	1	23	F 7786 0023	207,00	15,0	155	253	2
13	F 7786 0013	102,00	8,4	101	182	1	24	F 7786 0024	216,00	15,6	160	281	3
14	F 7786 0014	104,00	9,1	108	189	1	25	F 7786 0025	232,00	16,3	160	281	3
15	F 7786 0015	120,00	9,7	114	212	2	26	F 7786 0026	242,00	17,0	165	286	3
16	F 7786 0016	126,00	10,4	120	218	2	27	F 7786 0027	279,00	17,6	170	291	3
17	F 7786 0017	137,00	11,0	125	223	2	28	F 7786 0028	287,00	18,3	170	291	3
18	F 7786 0018	147,00	11,7	130	228	2	29	F 7786 0029	311,00	19,0	175	296	3
19	F 7786 0019	159,00	12,3	135	233	2	30	F 7786 0030	322,00	19,5	175	296	3

## Alesatori conici pentagonali

In acciaio utensile - Esecuzione rettificata  
A 5 spigoli, per togliere incrostazioni di fori di piccolo diametro (p. es. spruzzature)  
Conicità 1:100

Assortimenti di alesatori

Tipo composto da:

12 alesatori da 0,6 - 0,65 - 0,7 - 0,75 - 0,8 - 0,9 - 1 - 1,1 - 1,3 - 1,5 - 1,7 - 1,9 mm (1 pz. per tipo)

1 porta alesatori F 7787/9 gr. 1

In astuccio in PVC

Codice F 7787 1000	F 7787/1	Cad. €	49,50	1
--------------------	----------	--------	-------	---

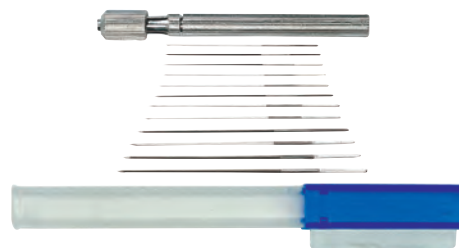

Tipo composto da:

6 alesatori da 0,55 - 0,7 - 0,8 - 1,2 - 1,7 - 2,1 mm (1 pezzo per tipo)

In astuccio in PVC

Codice F 7787 4000	F 7787/4	Cad. €	31,00	1
--------------------	----------	--------	-------	---



## ABC TOOLS Porta alesatori

In ottone nichelato

Adatti per alesatori pentagonali e per maschi a mano da M 1 fino a M 1,8

Utilizzati nel settore dell'ottica - 10 pz.

Per alesatori Ø	mm	0,6÷1,9	1,0÷2,5
Codice		F 7787 9001	F 7787 9002
F 7787/9	Cad. €	8,25	9,10
Lunghezza totale	mm	75	75



Altri porta alesatori in resina sintetica → D 0 pag. 350

**Svasatori multitaglianti**

Ø testa max.	mm	8	12,5	16	20
Codice		F 7790 0008	F 7790 0125	F 7790 0016	F 7790 0020
<b>F 7790</b>	Cad. €	<b>39,30</b>	<b>35,80</b>	<b>49,40</b>	<b>60,00</b>
Ø min. di svasatura	mm	1,5	2	3,2	5
Gambo Ø	mm	8	8	10	10
Taglienti	n°	5	5	7	7
Lunghezza totale	mm	48	48	56	60

**Svasatori a tre taglienti - A 60°**

Temperati e rettificati di precisione  
Per acciaio, ghisa, metalli leggeri e leghe non ferrose



Ø testa max.	mm	8	10	12,5	16	20	25
Codice		F 7790 5008	F 7790 5010	F 7790 5125	F 7790 5016	F 7790 5020	F 7790 5025
<b>F 7790/5</b>	Cad. €	<b>16,20</b>	<b>19,90</b>	<b>21,20</b>	<b>26,20</b>	<b>37,60</b>	<b>51,50</b>
Ø min. di svasatura	mm	2	2,5	3,2	4	5	6,3
Gambo Ø	mm	6	6	8	10	10	10
Lunghezza totale	mm	50	50	56	63	67	71

**Svasatori a tre taglienti - A 90°**

Per acciaio, ghisa, metalli leggeri e leghe non ferrose



F 7791/1 - 

F 7791/3 - 

Ø testa max.	mm	5	6	6,3	8	8,3	10	10,4	11,5	12,4	13,4	15	16,5	16,5	20,5	23	25	31
Codice	F 7791 ...	1005	1006	1063	1008	1083	1010	1104	—	1124	1134	1015	1165	1166	1205	—	1025	1031
<b>F 7791/1</b>	Cad. €	<b>10,80</b>	<b>11,00</b>	<b>11,00</b>	<b>12,30</b>	<b>12,40</b>	<b>14,40</b>	<b>15,00</b>	—	<b>16,00</b>	<b>17,10</b>	<b>18,30</b>	<b>18,70</b>	<b>18,70</b>	<b>27,20</b>	—	<b>33,20</b>	<b>52,00</b>
Codice	F 7791 ...	—	3006	3063	3008	—	3010	—	3115	3124	3134	3015	—	3165	3205	3023	3025	3031
<b>F 7791/3</b>	Cad. €	—	<b>22,80</b>	<b>22,80</b>	<b>25,40</b>	—	<b>30,00</b>	—	<b>32,70</b>	<b>33,10</b>	<b>35,10</b>	<b>38,00</b>	—	<b>40,40</b>	<b>56,00</b>	<b>72,00</b>	<b>76,00</b>	<b>116,00</b>
Ø min. di svasatura	mm	1,5	1,5	1,5	2	2	2,5	2,5	2,8	2,8	2,9	3,2	3,2	3,2	3,5	3,8	3,8	4,2
Gambo Ø	mm	4	5	5	6	6	6	6	8	8	8	10	8	10	10	10	10	12
Lunghezza totale	mm	40	45	45	50	50	50	50	56	56	56	60	60	60	63	67	67	71

F 7791/5 -  - Esecuzione lunga

Ø testa max.	mm	6,3	8,3	10,4	12,4	15	16,5	20,5	25
Codice		F 7791 5063	F 7791 5083	F 7791 5104	F 7791 5124	F 7791 5015	F 7791 5165	F 7791 5205	F 7791 5025
<b>F 7791/5</b>	Cad. €	<b>22,70</b>	<b>23,10</b>	<b>27,00</b>	<b>28,50</b>	<b>31,50</b>	<b>33,20</b>	<b>39,90</b>	<b>53,00</b>
Ø min. di svasatura	mm	1,5	2	2,5	2,8	3,2	3,2	3,5	3,8
Gambo Ø	mm	5	6	6	8	10	10	10	10
Lunghezza totale	mm	85	85	88	108	110	112	115	118



F 7791/7 -  per INOX

F 7791/9 -  per ALU



F 7791/7 - Per INOX



F 7791/9 - Per alluminio

Ø testa max.	mm	6,3	8,3	10,4	12,4	15	16,5	16,5	20,5	25	31
Codice		F 7791 7063	F 7791 7083	F 7791 7104	F 7791 7124	F 7791 7015	F 7791 7165	F 7791 7166	F 7791 7205	F 7791 7025	F 7791 7031
<b>F 7791/7</b>	Cad. €	<b>13,50</b>	<b>14,50</b>	<b>16,60</b>	<b>18,30</b>	<b>19,60</b>	<b>21,50</b>	<b>21,50</b>	<b>31,40</b>	<b>38,30</b>	<b>60,00</b>
Codice		F 7791 9063	F 7791 9083	F 7791 9104	F 7791 9124	—	F 7791 9165	F 7791 9166	F 7791 9205	F 7791 9025	F 7791 9031
<b>F 7791/9</b>	Cad. €	<b>13,70</b>	<b>15,30</b>	<b>18,00</b>	<b>19,70</b>	—	<b>23,50</b>	<b>23,50</b>	<b>27,80</b>	<b>33,40</b>	<b>45,50</b>
Ø min. di svasatura	mm	1,5	2	2,5	2,8	3,2	3,2	3,2	3,5	3,8	4,2
Gambo Ø	mm	5	6	6	8	10	8	10	10	10	12
Lunghezza totale	mm	45	50	50	56	60	60	60	63	67	71

## Svasatori a tre taglienti - A 90°

**NORMEX**  
 a brand of **ABC**

 Per acciaio, ghisa, metalli leggeri e leghe non ferrose  
 Il rivestimento al nitruro di titanio e alluminio aumenta la durezza della superficie e li rende adatti anche per lavorazioni a secco

HSS + TiAlN

Ø testa max.	mm	6,3	8,3	10	10,4	12,4	13,4	15	16,5	16,5	20,5	25	31
Codice	F 7792 ...	1063	1083	1010	1104	1124	1134	1015	1164	1165	1205	1025	1031
<b>F 7792/1</b>	Cad. €	<b>22,70</b>	<b>23,50</b>	<b>24,00</b>	<b>24,30</b>	<b>28,50</b>	<b>29,30</b>	<b>30,10</b>	<b>30,90</b>	<b>30,90</b>	<b>40,80</b>	<b>56,00</b>	<b>76,50</b>
Ø min. di svasatura	mm	1,5	2	2,5	2,5	2,8	2,9	3,2	3,2	3,2	3,5	3,8	4,2
Gambo Ø	mm	5	6	6	6	8	8	10	8	10	10	10	12
Lunghezza totale	mm	45	50	50	50	56	56	60	60	60	63	67	71

**F 7792/3 - NORMEX**  
 a brand of **ABC**
**F 7792/4 - Fromm präzision**

Ø testa max.	mm	6,3	8	8,3	8	10,4	12,4	15	16,5	16,5	19	20,5	23	25	31
Codice	F 7792 ...	3063	—	3083	—	3104	3124	3015	3164	3165	3019	3205	3023	3025	3031
<b>F 7792/3</b>	Cad. €	<b>16,80</b>	—	<b>20,30</b>	—	<b>24,30</b>	<b>25,60</b>	<b>27,80</b>	<b>28,50</b>	<b>28,50</b>	<b>35,00</b>	<b>37,30</b>	<b>45,20</b>	<b>49,20</b>	<b>64,00</b>
Codice	F 7792 ...	—	4008	—	4010	—	4124	4015	—	4165	—	4205	—	4025	4031
<b>F 7792/4</b>	Cad. €	—	<b>60,00</b>	—	<b>65,50</b>	—	<b>72,00</b>	<b>83,00</b>	—	<b>88,50</b>	—	<b>123,00</b>	—	<b>139,00</b>	<b>254,00</b>
Ø min. di svasatura	mm	1,5	2	2	2,5	2,5	2,8	3,2	3,2	3,2	3,5	3,5	3,8	3,8	4,2
Gambo Ø	mm	5	6	6	6	6	8	10	8	10	10	10	10	10	12
Lunghezza totale	mm	45	50	50	50	50	56	60	60	60	63	63	67	67	71

**NORMEX**  
 a brand of **ABC**

 Per acciai duri e abrasivi con resistenza superiore a 1000 N/mm<sup>2</sup> e ghisa grigia superiore a 240 HB

Testa in metallo duro

Ø testa max.	mm	6,3	8,3	10,4	12,4	16,5	20,5	25	31
Codice	F 7792 ...	7063	7083	7104	7124	7165	7205	7205	7031
<b>F 7792/7</b>	Cad. €	<b>76,00</b>	<b>79,00</b>	<b>83,50</b>	<b>85,50</b>	<b>103,00</b>	<b>129,00</b>	<b>204,00</b>	<b>265,00</b>
Ø min. di svasatura	mm	1,5	2	2,5	2,8	3,2	3,5	3,8	4,2
Gambo Ø	mm	5	6	6	8	10	10	10	12
Lunghezza totale	mm	45	50	50	56	60	63	67	71

**NORMEX**  
 a brand of **ABC**

Per acciaio, ghisa, metalli leggeri e leghe non ferrose



Ø testa max.	mm	16,5	20,5	25	31	37	40	50	63	80
Codice	F 7793 ...	2165	2205	2025	2031	2037	2040	2050	2063	2080
<b>F 7793/2</b>	Cad. €	<b>51,00</b>	<b>58,50</b>	<b>60,00</b>	<b>74,00</b>	<b>81,50</b>	<b>105,00</b>	<b>130,00</b>	<b>251,00</b>	<b>459,00</b>
Ø min. di svasatura	mm	3,2	3,5	3,8	4,2	4,8	10	14	16	22
Cono Morse		1	2	2	2	2	3	3	4	4
Lunghezza totale	mm	85	100	106	112	118	140	150	180	190

**ABC**

 Per acciaio, ghisa, metalli leggeri e leghe non ferrose  
 Con impugnatura in resina termoplastica

Ø testa max.	mm	12,4	15	16,5	20,5	25
Codice	F 7793 ...	4125	4015	4165	4205	4025
<b>F 7793/4</b>	Cad. €	<b>28,80</b>	<b>33,50</b>	<b>35,20</b>	<b>46,40</b>	<b>54,50</b>
Ø min. di svasatura	mm	2,8	3,2	3,2	3,5	3,8
Lunghezza totale	mm	130	135	135	135	145

**ABC**

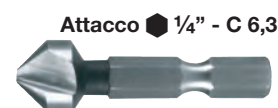
 Per acciaio, ghisa, metalli leggeri e leghe non ferrose  
 Con attacco esagonale 1/4" - DIN 3126 C 6,3 - Per avvitatori elettrici

Attacco 1/4" - C 6,3

Ø testa max.	mm	6,3	8,3	10,4	12,4	16,5	20,5
Codice	F 7793 ...	6063	6083	6104	6124	6165	6205
<b>F 7793/6</b>	Cad. €	<b>12,60</b>	<b>12,60</b>	<b>13,70</b>	<b>15,80</b>	<b>21,40</b>	<b>23,00</b>
Ø min. di svasatura	mm	1,5	2	2,5	2,8	3,2	3,5
Lunghezza totale	mm	31	31	34	35	40	41



## Serie di svasatori a tre taglienti - A 90°

ABC TOOLS



**F 7794/8 - 5 svasatori F 7791/1** Ø 6,3 - 10,4 - 16,5 - 20,5 - 25 mm  
Cassetta di plastica

**F 7794/9 - 6 svasatori F 7791/1** Ø 6,3 - 8,3 - 10,4 - 12,4 - 16,5 - 20,5 mm  
Cassetta in ABS antiurto ad alta resistenza

Codice F 7794 8000	<b>F 7794/8</b>	Cad. €	<b>91,00</b>		1
Codice F 7794 9000	<b>F 7794/9</b>	Cad. €	<b>101,00</b>		1



**F 7794/96 - 6 svasatori F 7791/7** Ø 6,3 - 8,3 - 10,4 - 12,4 - 16,5 - 20,5 mm  
Cassetta in ABS antiurto ad alta resistenza

Codice F 7794 9600	<b>F 7794/96</b>	Cad. €	<b>154,00</b>		1
--------------------	------------------	--------	---------------	--	---



**F 7794/98 - 6 svasatori F 7791/9** Ø 6,3 - 8,3 - 10,4 - 12,4 - 16,5 - 20,5 mm  
Cassetta in ABS antiurto ad alta resistenza

Codice F 7794 9800	<b>F 7794/98</b>	Cad. €	<b>130,00</b>		1
--------------------	------------------	--------	---------------	--	---

NORMEX<sup>®</sup>  
a brand of ABC TOOLS

**F 7795/3 - 6 svasatori F 7792/1** Ø 6,3 - 8,3 - 10,4 - 12,4 - 16,5 - 20,5 mm  
Cassetta in ABS antiurto ad alta resistenza

Codice F 7795 3000	<b>F 7795/3</b>	Cad. €	<b>177,00</b>		1
--------------------	-----------------	--------	---------------	--	---

ABC TOOLS

Con attacco esagonale  $\frac{1}{4}$ " - DIN 3126 C 6,3



**F 7795/9 - 6 svasatori F 7793/6** Ø 6,3 - 8,3 - 10,4 - 12,4 - 16,5 - 20,5 mm  
Cassetta in ABS antiurto ad alta resistenza

Codice F 7795 9000	<b>F 7795/9</b>	Cad. €	<b>163,00</b>		1
--------------------	-----------------	--------	---------------	--	---



F 3

## Sbavatori a 90°

Con codolo cilindrico - Testa ad un tagliente con foro trasversale per evacuare il truciolo senza rovinare la svasatura  
Per impiego su acciaio, leghe leggere e non ferrose - Ottimi risultati con bassa velocità di taglio  
Durante l'uso è consigliabile l'impiego di liquido refrigerante

F 7796/1 - Fromm präzision

In acciaio super rapido - HSS-E

F 7799 - ABC TOOLS

In acciaio super rapido - HSS con 5% di Cobalto - HSS Co5%

Per fori Ø	mm	2÷5	5÷10	10÷15	15÷20	20÷25	25÷30
Codice	F 7796 ....	1005	1010	1015	1020	1025	—
<b>F 7796/1</b>	Cad. €	<b>27,20</b>	<b>33,10</b>	<b>64,50</b>	<b>128,00</b>	<b>173,00</b>	—
Codice	F 7799 ....	0005	0010	0015	0020	0025**	0030
<b>F 7799</b>	Cad. €	<b>16,70</b>	<b>20,50</b>	<b>39,30</b>	<b>77,50</b>	<b>102,00</b>	<b>144,00</b>
Testa Ø	mm	10	14	21	28	35	44
Gambo Ø	mm	6	8	10	12	12	15

\*\* Gambo Ø 12 mm



F 7796/1



F 7799



## Serie di 4 sbavatori











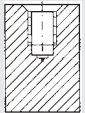
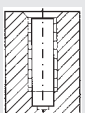
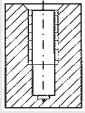

Composta da:

1 sbavatore per tipo F 7799 Ø mm 5 - 10 - 15 - 20

In cassetta di plastica













Codice F 7799 9000	<b>F 7799/9</b>	Cad. €	<b>126,00</b>		1
--------------------	-----------------	--------	---------------	--	---

Tabella per la scelta dei maschi

Tipo di foro		2-4	2	2-3	2-3	2-5	2-3	2	2	2-4	
1	 <p>Foro passante profondità filettatura fino a 2 x d<sub>1</sub></p>	Imbocco	C 2-3 fil.	C 2-3 fil.		Imbocco corretto	A 5-6 fil.	B 4-5 fil. Imbocco corretto	B 4-5 fil. Imbocco corretto	C 2-3 fil.	
		M	F 7800 F 7801 F 7802	F 7809 F 7809/3 F 7809/5		F 7823 fino a F 7827	F 7829/9	F 7830	F 7833 F 7856	F 7833/1 F 7856/1	F 7838 F 7839 F 7861
2	 <p>Foro passante profondità filettatura fino a 3 x d<sub>1</sub></p>	MF	F 7810 F 7811		F 7828 F 7829			F 7887		F 7906 F 7907	
		BSW			F 7829/7						
3	 <p>Foro cieco profondità filettatura fino a 2 x d<sub>1</sub></p>	G	F 7816 F 7817		F 7829/5 F 7829/6			F 7916		F 7918	
		BSPT			F 7819/2						
4	 <p>Foro cieco profondità filettatura fino a 3 x d<sub>1</sub></p>	NPT			F 7819/1						
		UNC	F 7820/1 F 7821/1					F 7926 F 7929			
5	 <p>Foro cieco profondità filettatura fino a 3 x d<sub>1</sub> con profondità preforo lunga per scarico truciolo</p>	UNF	F 7822/1 F 7822/5					F 7933 F 7936			
		Mod. BOSS	2000 2000 LH	4659	2700	—	—	4050	7010 7011	7010/78 7011/78	4052 / 4052 LH 6002 / 6002 LH
											
<b>LEGENDA liquido refrigerante</b>											
O = olio da taglio											
E = emulsione											
D = a secco											
S = olio da taglio speciale											
MKS = lubrificazione minimale											
Note particolari Lubrorefrigerante		0 - (E)	0 - E	0 - (E)	0 - (E)	0 - E	0 - E	0 - E	Vaporizzato 0 - E	0 - E	
<b>Gruppo materiale</b>	<b>Sottogruppo materiale</b>										
1. Acciaio	1.1 Acciaio non legato ≤ 800 N/mm. <sup>2</sup>	●	15-20	●	●	15-20	15-20	15-20	15-20	15-20	
	1.2 Acciaio non legato ≤ 1000 N/mm. <sup>2</sup>							15-20			
	1.3.1 Acciaio non legato e legato ≤ 1200 N/mm. <sup>2</sup>										
	1.3.2 Acciaio non legato e legato > 1200 N/mm. <sup>2</sup>										
	1.3.3 Acciaio temprato; 42±46 HRc										
	1.4 Acciaio inox (V2A)										
2. Ghisa	2.1 Ghisa grigia										
	2.2 Ghisa sferoidale, ghisa malleabile										
3. Materiali non ferrosi	3.1 Alluminio, rame e leghe di rame										
	3.2.1 Leghe di alluminio, leghe di rame										
	3.2.2 Leghe speciali di alluminio										
4. Leghe speciali	3.3 Leghe di rame, truciolo corto										
	4.1 Leghe di Nichel										
	4.2 Leghe di Titanio										
5. Plastica	4.3 Leghe di Cu-FE-Al										
	5.1 Termoplastica										
	5.2 Plastica, plastica rinforzata con fibre										



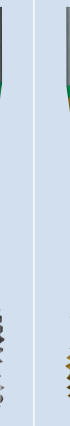







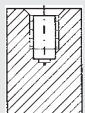
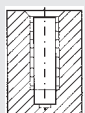

Applicazione: 00-00 raccomandato - 00-00 consigliato

### Tabella per la scelta dei maschi

3	3	3	4	3-4	3-4	3-4	3-4	3-4	3-4	3-4	3-4
C 2-3 fil.	C 2-3 fil.	C 2-3 fil.		C 2-3 fil.	C 2-3 fil.	C 2-3 fil.	C 2-3 fil.	C 2-3 fil.	C 2-3 fil.	C 2-3 fil.	C 2-3 fil.
F 7842 F 7862	F 7842/3	F 7842/4	F 7842/7	F 7842/9	F 7843 F 7863	F 7843/2 F 7863/2	F 7843/22	F 7843/3 F 7863/3	F 7843/4 F 7863/4	F 7843/44	F 7843/5
F 7909					F 7910			F 7888/3	F 7888/4		
F 7919					F 7920						
F 7927 F 7930					F 7928 F 7931						
F 7934					F 7935 F 7938						
4230 6030	4235	4255	—	4040/78	4040 6040	4045 6045	4340	4245 6245	4345 6345	4345/80 6345/80	4365
											
0 - E	0 - E	0 - E	0 - E	Vaporizzato 0 - E	0 - E	0 - E	Riv. FUTURA D MKS	0 - E	0 - E	Riv. TiN 0 - E	Vaporizzato 0 - E
15-20		15-20	15-20	10-20	15-20	15-20	10-15 20-50 10-15 20-50			30-50 30-50 10-20	
	5-10 3-6							5-10 3-6			
		6-10							6-10	10-20 10-20	6-10 6-10
		6-10							6-10	10-20	
						15-20 15-20	15-30 20-50 15-30 20-50			20-50 20-50	
		20-40 20-40	20-30				20-50 20-50		20-40 20-40	30-50 30-50	
											20-30
								20-30		20-30	





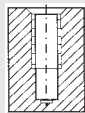







Continua nella prossima pagina

### Tabella per la scelta dei maschi

Tipo di foro		2	2	2	2	2	2	2-4	2-4	2		
1	 Foro passante profondità filettatura fino a 2 x d <sub>1</sub>	<b>Imbocco</b>	B 4-5 fil.	B 4-5 fil. Imbocco corretto	B 4-5 fil. Imbocco corretto	B 4-5 fil. Imbocco corretto	B 4-5 fil. Imbocco corretto	B 4-5 fil. Imbocco corretto	C 2-3 fil.	C 2-3 fil.	B 4-5 fil. Imbocco corretto	
		<b>M</b>	F 7845/22	F 7845/3 F 7865/3	F 7845/4 F 7865/4	F 7845/44	F 7845/5	F 7845/7	F 7847	F 7848 F 7868	F 7848/3	
		<b>MF</b>										
		<b>BSW</b>										
		<b>G</b>										
2	 Foro passante profondità filettatura fino a 3 x d <sub>1</sub>	<b>BSPT</b>										
		<b>NPT</b>										
		<b>UNC</b>										
3	 Foro cieco profondità filettatura fino a 2 x d <sub>1</sub>	<b>UNF</b>										
		<b>Mod. BOSS</b>	7270	7245 7255	7265 7275	7265/80	7225	7225/81	4060	4058 6008	7410	
4	 Foro cieco profondità filettatura fino a 3 x d <sub>1</sub>	        										
5	 Foro cieco profondità filettatura fino a 3 x d <sub>1</sub> con profondità preforo lunga per scarico truciolo											
<b>LEGENDA liquido refrigerante</b>												
O = olio da taglio												
E = emulsione												
D = a secco												
S = olio da taglio speciale												
MKS = lubrificazione minimale												
Note particolari Lubrorefrigerante		Riv. Futura D	Nitrurato 0 - E		Riv. TiN 0 - E	Vaporizzato 0 - E	Riv. TiCN 0 - E	Nitrurato-A rullare 0 - E	Nitrurato D - E			
<b>Gruppo materiale</b>		<b>Sottogruppo materiale</b>										
1. Acciaio	1.1 Acciaio non legato ≤ 800 N/mm. <sup>2</sup>	10-15	20-50			30-50			10-20			
	1.2 Acciaio non legato ≤ 1000 N/mm. <sup>2</sup>	10-15	20-50		15-20	30-50			10-20			
	1.3.1 Acciaio non legato e legato ≤ 1200 N/mm. <sup>2</sup>			5-10		10-20						
	1.3.2 Acciaio non legato e legato > 1200 N/mm. <sup>2</sup>			3-6								
	1.3.3 Acciaio temprato; 42÷46 HRc											
	1.4 Acciaio inox (V2A)				6-10	10-20	6-10	10-20				
	1.5 Acciaio inox con alto contenuto di Cr-Ni (V4A)					10-20	6-10	10-20				
1.6 Acciai ad alta velocità				6-10	10-20							
2. Ghisa	2.1 Ghisa grigia	15-30	20-50			20-50			10-20			
	2.2 Ghisa sferoidale, ghisa malleabile	15-30	20-50			20-50			10-20			
3. Materiali non ferrosi	3.1 Alluminio, rame e leghe di rame		20-50		20-40	30-50				20-50		
	3.2.1 Leghe di alluminio, leghe di rame		20-50		20-40	30-50						
	3.2.2 Leghe speciali di alluminio		20-50				20-30	30-50				
	3.3 Leghe di rame, truciolo corto											
4. Leghe speciali	4.1 Leghe di Nichel											
	4.2 Leghe di Titanio											
	4.3 Leghe di Cu-FE-Al											
5. Plastica	5.1 Termoplastica		20-30			20-30						
	5.2 Plastica, plastica rinforzata con fibre											

Applicazione: 00-00 raccomandato - 00-00 consigliato

### Tabella per la scelta dei maschi

3-4	2-4	2	3-4	3-4	3-4	3-4	2	2				3-4
C 2-3 fil.	B 4-5 fil.	B 4-5 fil. Imbocco corretto	C 2-3 fil.	B 4-5 fil. Imbocco corretto	C 2-3 fil.	C 2-3 fil.	B 4-5 fil. Imbocco corretto	B 4-5 fil. Imbocco corretto	Imbocco per dadi	Imbocco per dadi	Imb. per dadi con cono sbizzatore	C 2-3 fil.
F 7851 F 7871	F 7855	F 7855/2	F 7862/5	F 7862/6	F 7862/9	F 7863/1	F 7865/5	F 7872	F 7879	F 7880	F 7881	F 7945
										F 7900		
4044 6044	—	—	—	6365	6040/78	6545	7235	4911	—	8000	8001	4890
												
0 - E	0 - E	0 - E	0 - E	Riv. TiCN 0 - E	0 - E	0 - E	0 - E	0 - E	Per dadi 0 - E	Per dadi 0 - E	Per dadi 0 - E	Riv. TiN S - 0
	15-20	15-20			15-20	15-20		15-20				
												5-20
			10-20	10-20			10-20					
				10-20			10-20					
							10-20					
			20-50	20-50			20-50					
20-40			20-50	20-50			20-50					
			30-50				30-50					
			30-50									
				30-50								
												2-4
			20-30		20-30			20-30				20-30

F 4

Prodotto con metallurgia delle polveri

M	HSS	DIN 352	ISO 2-6h	ISO 6h
---	-----	---------	----------	--------

**Filettatura metrica ISO**

DIN 13

**passo  
grosso**



				<b>F 7800</b>	<b>F 7826</b>	<b>F 7801</b>	<b>F 7802</b>
Modello				2000	—	2000	2000 LH
DIN				352	352	352	352
Esecuzione/Forma				Destra	Destra	Destra (Finitore)	Sinistra
Acciaio				HSS	HSS	HSS	HSS
Tolleranza				ISO 2-6H	ISO 6H	ISO 2-6H	ISO 2-6H
Per fori							
<b>Per materiali gruppo:</b>				<b>1.1</b>	<b>1.1</b>	<b>1.1</b>	<b>1.1</b>
				<b>F 7800 ....</b>	<b>F 7826 ....</b>	<b>F 7801 ....</b>	<b>F 7802 ....</b>
<b>Codice</b>	<b>Ø mm</b>	<b>passo mm</b>	<b>Ø preforo mm</b>	<b>Cad. € (serie di 3 pezzi)</b>	<b>Cad. € (serie di 3 pezzi)</b>	<b>Cad. €</b>	<b>Cad. € (serie di 3 pezzi)</b>
.... 0100	M 1	0,25	0,75	126,00	—	41,80	—
.... 0110	M 1,1	0,25	0,85	130,00	—	—	—
.... 0120	M 1,2	0,25	0,95	117,00	—	38,90	—
.... 0140	M 1,4	0,3	1,10	108,00	—	35,70	—
.... 0160	M 1,6	0,35	1,25	99,00	—	32,90	—
.... 0170	M 1,7*	0,35	1,35	102,00	—	34,00	—
.... 0180	M 1,8	0,35	1,45	102,00	—	34,00	—
.... 0200	M 2	0,4	1,60	46,30	12,20	17,60	—
.... 0220	M 2,2	0,45	1,75	51,50	—	—	—
.... 0230	M 2,3*	0,4	1,90	51,50	—	19,70	—
.... 0250	M 2,5	0,45	2,05	40,30	14,20	15,40	—
.... 0260	M 2,6*	0,45	2,15	41,40	—	15,80	—
.... 0300	M 3	0,5	2,50	25,50	10,80	8,50	64,50
.... 0350	M 3,5	0,6	2,90	39,10	23,10	15,00	—
.... 0400	M 4	0,7	3,30	25,50	11,30	8,50	65,50
.... 0450	M 4,5	0,75	3,70	50,50	—	19,20	—
.... 0500	M 5	0,8	4,20	26,30	12,20	8,80	66,00
.... 0600	M 6	1	5,00	27,60	12,70	9,20	66,50
.... 0700	M 7	1	6,00	46,80	28,30	17,80	—
.... 0800	M 8	1,25	6,80	30,50	15,40	10,20	81,00
.... 0900	M 9	1,25	7,80	64,50	—	24,50	—
.... 1000	M 10	1,5	8,50	38,00	19,80	12,70	101,00
.... 1100	M 11	1,5	9,50	86,00	—	32,70	—
.... 1200	M 12	1,75	10,20	49,00	25,50	16,40	118,00
.... 1400	M 14	2	12,00	64,00	42,30	21,20	167,00
.... 1600	M 16	2	14,00	76,50	48,80	25,50	190,00
.... 1800	M 18	2,5	15,50	118,00	57,50	39,10	207,00
.... 2000	M 20	2,5	17,50	113,00	69,00	37,60	224,00
.... 2200	M 22	2,5	19,50	136,00	81,50	45,10	—
.... 2400	M 24	3	21,00	157,00	100,00	52,50	286,00
.... 2700	M 27	3	24,00	264,00	126,00	106,00	—
.... 3000	M 30	3,5	26,50	332,00	165,00	133,00	—
.... 3300	M 33	3,5	29,50	405,00	—	161,00	—
.... 3600	M 36	4	32,00	480,00	—	191,00	—
.... 5200	M 52	5	47,00	1.106,00	—	—	—

\* Profilo DIN precedente

## Maschi con punta per forare (Punta a maschiare)

Con punta anteriore a forare

Secondo norme interne di fabbrica

Consentono di forare e filettare fori passanti in una sola operazione

Profondità max. della filettatura:

1 x d = materiale a truciolo lungo

1,5 x d = materiale a truciolo corto

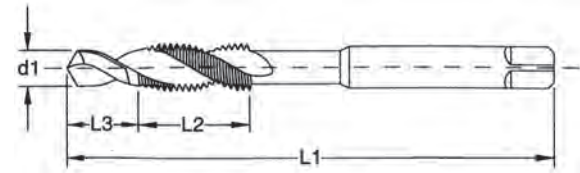

M	HSS	ISO 2-6h
---	-----	----------

**Filettatura metrica ISO**  
DIN 13

**passo grosso**



**F 7808**

**F 7809/3**

**F 7809/5**

Esecuzione/Forma	Destra	Destra	Destra
Acciaio	HSS-E	HSS-E	HSS-E
Tolleranza	ISO 2-6H	ISO 2-6H	ISO 2-6H
Per fori			
Per materiali gruppo:	1.1	1.1	1.1

M	passo mm	Ø preforo mm	Codice	F 7808 Cad. €	L1 mm	L2 mm	L3 mm	Codice	F 7809/3 Cad. €	L1 mm	L2 mm	L3 mm	Codice	F 7809/5 Cad. €	L1 mm	L2 mm	L3 mm
3	0,5	2,5	F 7808 0003	17,30	36	6	8	F 7809 3003	43,30	62	12	9	F 7809 5003	37,10	56	11	16
4	0,7	3,3	F 7808 0004	17,30	39	8	8	F 7809 3004	40,70	66	16	10	F 7809 5004	37,10	63	14	18
5	0,8	4,2	F 7808 0005	17,30	41	9	9	F 7809 3005	42,50	75	18	12	F 7809 5005	37,10	71	18	20
6	1	5,0	F 7808 0006	17,30	44	10	10	F 7809 3006	43,80	81	20	14	F 7809 5006	40,40	80	22	22
8	1,25	6,8	F 7808 0008	21,20	50	13	11	F 7809 3008	51,00	93	12	20	F 7809 5008	44,90	95	25	26
10	1,5	8,5	F 7808 0010	25,30	59	16	14	F 7809 3010	61,50	99	14	22	F 7809 5010	51,00	106	31	30
12	1,75	10,2	—	—	—	—	—	F 7809 3012	75,50	106	16	25	F 7809 5012	60,00	115	35	32

Serie di 6 maschi con punta a forare F 7808

Con maschi M 3-4-5-6-8-10

Adatti per forare e filettare fori passanti in una sola operazione

Esecuzione destra

Codice F 7808 9000	<b>F 7808/9</b>	Cad. €	<b>115,00</b>		1
--------------------	-----------------	--------	---------------	--	---



MF

HSS

DIN  
2181

ISO  
2-6h



**Filettatura metrica ISO**

**passo  
fine**



**F 7810**

**F 7811**



Modello				2000	2000
DIN				2181	2181
Esecuzione/Forma				Destra	Destra (Finitore)
Acciaio				HSS	HSS
Tolleranza				ISO 2-6H	ISO 2-6H
Per fori					
<b>Per materiali gruppo:</b>				<b>1.1</b>	<b>1.1</b>
				<b>F 7810 ....</b>	<b>F 7811 ....</b>
<b>Codice</b>	<b>Ø mm</b>	<b>passo mm</b>	<b>Ø preforo mm</b>	<b>Cad. € (serie di 2 pezzi)</b>	<b>Cad. €</b>
.... 0303	M 3	0,35	2,65	<b>41,10</b>	<b>23,50</b>
.... 0404	M 4	0,35	3,65	<b>58,00</b>	<b>33,20</b>
.... 0405	M 4	0,5	3,50	<b>29,10</b>	<b>14,60</b>
.... 0503	M 5	0,35	4,65	—	<b>25,40</b>
.... 0505	M 5	0,5	4,50	<b>30,50</b>	<b>15,30</b>
.... 0603	M 6	0,35	5,65	—	<b>25,40</b>
.... 0605	M 6	0,5	5,50	<b>32,20</b>	<b>16,10</b>
.... 0607	M 6	0,75	5,20	<b>30,50</b>	<b>15,30</b>
.... 0707	M 7	0,75	6,20	<b>43,60</b>	<b>24,90</b>
.... 0805	M 8	0,5	7,50	<b>39,80</b>	<b>19,90</b>
.... 0807	M 8	0,75	7,20	<b>36,40</b>	<b>18,30</b>
.... 0810	M 8	1	7,00	<b>30,50</b>	<b>15,30</b>
.... 0907	M 9	0,75	8,20	<b>59,00</b>	—
.... 1005	M 10	0,5	9,50	<b>55,50</b>	<b>27,60</b>
.... 1007	M 10	0,75	9,20	<b>46,90</b>	<b>23,50</b>
.... 1010	M 10	1	9,00	<b>32,90</b>	<b>16,50</b>
.... 1012	M 10	1,25	8,80	<b>39,40</b>	—
.... 1107	M 11	0,75	10,20	<b>61,50</b>	—
.... 1210	M 12	1	11,00	<b>37,50</b>	<b>18,80</b>
.... 1212	M 12	1,25	10,80	<b>47,30</b>	<b>23,70</b>
.... 1215	M 12	1,5	10,50	<b>37,10</b>	<b>18,60</b>
.... 1410	M 14	1	13,00	<b>55,50</b>	<b>27,60</b>
.... 1412	M 14	1,25	12,80	<b>57,50</b>	<b>27,40</b>
.... 1415	M 14	1,5	12,50	<b>46,10</b>	<b>23,00</b>
.... 1610	M 16	1	15,00	<b>59,50</b>	<b>29,80</b>
.... 1615	M 16	1,5	14,50	<b>48,80</b>	<b>24,50</b>
.... 1815	M 18	1,5	16,50	<b>87,50</b>	<b>49,80</b>

continua



seguito

MF	HSS	DIN 2181	ISO 2-6h
----	-----	-------------	-------------

<b>Filettatura metrica ISO</b>					
<b>passo fine</b>					
					
					
				<b>F 7810</b>	
				<b>F 7811</b>	
Modello				2000	
DIN				2181	
Esecuzione/Forma				Destra	
Acciaio				HSS	
Tolleranza				ISO 2-6H	
Per fori					
Per materiali gruppo:				<b>1.1</b>	
				<b>F 7810 ....</b>	
				<b>F 7811 ....</b>	
<i>Codice</i>	Ø mm	passo mm	Ø preforo mm	Cad. € (serie di 2 pezzi)	
.... 2010	M 20	1	19,00	<b>106,00</b>	<b>60,50</b>
.... 2015	M 20	1,5	18,50	<b>86,00</b>	<b>49,10</b>
.... 2210	M 22	1	21,00	<b>125,00</b>	<b>71,50</b>
.... 2215	M 22	1,5	20,50	<b>111,00</b>	<b>63,50</b>
.... 2410	M 24	1	23,00	<b>149,00</b>	<b>85,50</b>
.... 2415	M 24	1,5	22,50	<b>126,00</b>	<b>72,00</b>
.... 2420	M 24	2	22,00	<b>130,00</b>	<b>74,00</b>
.... 2515	M 25	1,5	23,50	<b>160,00</b>	<b>91,50</b>
.... 2615	M 26	1,5	24,50	<b>162,00</b>	<b>92,00</b>
.... 2715	M 27	1,5	25,50	<b>172,00</b>	<b>98,50</b>
.... 2720	M 27	2	25,00	<b>184,00</b>	<b>106,00</b>
.... 2815	M 28	1,5	26,50	<b>172,00</b>	<b>98,50</b>
.... 2820	M 28	2	26,00	—	<b>107,00</b>
.... 3010	M 30	1	29,00	<b>228,00</b>	<b>131,00</b>
.... 3015	M 30	1,5	28,50	<b>197,00</b>	<b>113,00</b>
.... 3020	M 30	2	28,00	<b>219,00</b>	<b>126,00</b>
.... 3215	M 32	1,5	30,50	<b>226,00</b>	<b>129,00</b>
.... 3220	M 32	2	30,00	<b>316,00</b>	<b>181,00</b>
.... 3315	M 33	1,5	31,50	<b>250,00</b>	<b>143,00</b>
.... 3320	M 33	2	31,00	<b>292,00</b>	<b>167,00</b>
.... 3615	M 36	1,5	34,50	<b>300,00</b>	<b>172,00</b>
.... 3620	M 36	2	34,00	<b>327,00</b>	<b>187,00</b>
.... 3630	M 36	3	33,00	<b>344,00</b>	<b>197,00</b>
.... 4015	M 40	1,5	38,50	<b>386,00</b>	<b>221,00</b>
.... 4020	M 40	2	38,00	<b>362,00</b>	—

F 4

G		HSS	DIN 5157		NPT		HSS	Norme di fabbrica		BSPT		HSS-E	UNI 339						
Filettatura gas cilindrica DIN ISO 228					Filettatura gas conica a mano ed a macchina					Filettatura gas conica a mano ed a macchina Vaporizzato									
																			
<b>F 7816</b>					<b>F 7817</b>					<b>F 7819/1</b>					<b>F 7819/2</b>				
Modello 2000					Modello 2000					Modello 2700 NPT					Modello 2700 BSPT				
DIN 5157					DIN 5157					—					UNI 339				
Esecuzione/Forma Destra					Esecuzione/Forma Destra (Finitore)					Esecuzione/Forma C					Esecuzione/Forma C				
Acciaio HSS					Acciaio HSS					Acciaio HSS-E					Acciaio HSS-E				
Per fori 					Per fori 					Per fori 					Per fori 				
Per materiali gruppo: 1.1					Per materiali gruppo: 1.1					Per materiali gruppo: 1.1					Per materiali gruppo: 1.1				
Ø pollici G	Filetti per pollice	Ø preforo mm	Codice F 7816 ....	Cad. € (sr. di 2 pz.)	Codice F 7817 ....	Cad. €	Dimens. nominale NPT	Filetti per pollice	Codice F 7819 ....	Cad. €	Dimens. nominale BSPT	Filetti per pollice	Codice F 7819 ....	Cad. €					
1/8	28	8,80	0018	33,20	0018	16,60	1/8	27	1018	33,10	1/8	28	2018	39,10					
1/4	19	11,80	0014	44,30	0014	22,20	1/4	18	1014	41,90	1/4	19	2014	49,50					
3/8	19	15,25	0038	53,50	0038	26,70	3/8	18	1038	49,40	3/8	19	2038	58,50					
1/2	14	19,00	0012	76,00	0012	38,00	1/2	14	1012	67,50	1/2	14	2012	79,50					
5/8	14	21,00	0058	93,00	0058	46,40	3/4	14	1034	114,00	3/4	14	2034	129,00					
3/4	14	24,50	0034	138,00	0034	69,00	1	11 1/2	1001	159,00	1	11	2001	179,00					
7/8	14	28,25	0078	184,00	0078	92,00	1 1/4	11 1/2	1114	376,00									
1	11	30,75	0001	226,00	0001	113,00	1 1/2	11 1/2	1112	479,00									
1 1/8	11	35,50	0118	519,00	0118	260,00	2	11 1/2	1002	704,00									
1 1/4	11	39,50	0114	559,00	0114	280,00													
1 3/8	11	41,50	0138	654,00	0138	327,00													
1 1/2	11	45,25	0112	710,00	0112	355,00													
1 3/4	11	51,00	0134	839,00	0134	475,00													
2	11	57,00	0002	1.051,00	0002	526,00													

Tabella per la scelta dei maschi e indicazioni sui rivestimenti, vedere pag. 534+537

UNC	HSS	DIN 351	ISO 2 B
-----	-----	---------	---------



**F 7820/1**

Modello	2000
DIN	351
Esecuzione/Forma	Destra
Acciaio	HSS
Tolleranza	2 B



Per materiali gruppo: **1.1**

Dimens. nominale UNC	Filetti per pollice	Ø preforo mm	Codice	Cad. € (serie di 3 pezzi)
2	56	1,85	F 7820 1002	62,00
3	48	2,10	F 7820 1003	52,50
4	40	2,35	F 7820 1004	47,10
5	40	2,65	F 7820 1005	46,80
6	32	2,85	F 7820 1006	45,70
8	32	3,50	F 7820 1008	47,10
10	24	3,90	F 7820 1010	49,00
12	24	4,50	F 7820 1012	53,00

**F 7821/1**

Modello	2000
DIN	351
Esecuzione/Forma	Destra
Acciaio	HSS
Tolleranza	2 B



Per materiali gruppo: **1.1**

Dimens. nominale UNC	Filetti per pollice	Ø preforo mm	Codice	Cad. € (serie di 3 pezzi)
1/4	20	5,10	F 7821 1014	51,50
5/16	18	6,60	F 7821 1516	55,50
3/8	16	8,00	F 7821 1038	65,00
7/16	14	9,40	F 7821 1716	76,00
1/2	13	10,80	F 7821 1012	90,00
9/16	12	12,20	F 7821 1916	127,00
5/8	11	13,50	F 7821 1058	118,00
3/4	10	16,50	F 7821 1034	170,00
7/8	9	19,50	F 7821 1078	214,00
1	8	22,25	F 7821 1001	274,00
1 1/4	7	28,00	F 7821 1114	438,00
1 1/2	6	34,00	F 7821 1112	646,00

UNF	HSS	DIN 2181	ISO 2 B
-----	-----	----------	---------



**F 7822/1**

Modello	2000
DIN	2181
Esecuzione/Forma	Destra
Acciaio	HSS-E
Tolleranza	2 B



Per materiali gruppo: **1.1**

Dimens. nominale UNF	Filetti per pollice	Ø preforo mm	Codice	Cad. € (serie di 2 pezzi)
2	64	1,85	F 7822 1002	46,60
3	56	2,15	F 7822 1003	43,00
4	48	2,40	F 7822 1004	38,20
5	44	2,70	F 7822 1005	36,20
6	40	2,95	F 7822 1006	36,20
8	36	3,50	F 7822 1008	37,00
10	32	4,10	F 7822 1010	36,20
12	28	4,60	F 7822 1012	38,60

**F 7822/5**

Modello	2000
DIN	2181
Esecuzione/Forma	Destra
Acciaio	HSS-E
Tolleranza	2 B



Per materiali gruppo: **1.1**

Dimens. nominale UNF	Filetti per pollice	Ø preforo mm	Codice	Cad. € (serie di 2 pezzi)
1/4	28	5,50	F 7822 5014	38,60
5/16	24	6,90	F 7822 5516	42,50
3/8	24	8,50	F 7822 5038	45,40
7/16	20	9,90	F 7822 5716	58,00
1/2	20	11,50	F 7822 5012	63,00
9/16	18	12,90	F 7822 5916	91,00
5/8	18	14,50	F 7822 5058	85,00
3/4	16	17,50	F 7822 5034	121,00
7/8	14	20,50	F 7822 5078	135,00
1	12	23,25	F 7822 5001	200,00
1 1/4	12	29,50	F 7822 5114	381,00
1 1/2	12	36,00	F 7822 5112	471,00

M	WS	HSS	DIN 352	ISO 6h
---	----	-----	---------	--------

<b>Filettatura metrica ISO</b> DIN 13  <b>passo grosso</b>													
				<b>F 7823</b>			<b>F 7824</b>		<b>F 7825</b>		<b>F 7826</b>		<b>F 7827</b>
DIN				352			352		352		352		
Esecuzione/Forma				Destra			Destra (Finitore)		Destra		Destra (Finitore)		
Acciaio				WS			WS		WS		HSS		
Tolleranza				ISO 6H			ISO 6H		ISO 6H		ISO 6H		
Per fori													
<b>Per materiali gruppo:</b>				<b>1.1</b>			<b>1.1</b>		<b>1.1</b>		<b>1.1</b>		
				<i>F 7823 ....</i>			<i>F 7824 ....</i>		<i>F 7825 ....</i>		<i>F 7826 ....</i>		<i>F 7827 ....</i>
<b>Codice</b>	Ø mm	passo mm	Ø preforo mm	Cad. € (serie di 3 pezzi)		Cad. €		Cad. € (serie di 2 pezzi)		Cad. € (serie di 3 pezzi)		Cad. €	
<i>.... 0200</i>	M 2	0,4	1,60	8,95		—		—		12,20		3,80	
<i>.... 0250</i>	M 2,5	0,45	2,05	8,95		—		—		14,20		9,45	
<i>.... 0300</i>	M 3	0,5	2,50	8,25		2,77		5,65		10,80		3,35	
<i>.... 0350</i>	M 3,5	0,6	2,90	8,95		—		—		23,10		6,70	
<i>.... 0400</i>	M 4	0,7	3,30	8,25		2,77		5,65		11,30		3,60	
<i>.... 0500</i>	M 5	0,8	4,20	8,45		2,82		5,75		12,20		3,85	
<i>.... 0600</i>	M 6	1	5,00	8,45		2,82		5,75		12,70		4,00	
<i>.... 0700</i>	M 7	1	6,00	10,70		—		—		28,30		—	
<i>.... 0800</i>	M 8	1,25	6,80	11,00		3,65		7,80		15,40		4,80	
<i>.... 0900</i>	M 9	1,25	7,80	13,20		—		—		—		13,00	
<i>.... 1000</i>	M 10	1,5	8,50	13,90		4,35		9,50		19,80		6,25	
<i>.... 1200</i>	M 12	1,75	10,20	17,10		5,35		11,50		25,50		8,15	
<i>.... 1400</i>	M 14	2	12,00	23,20		—		—		42,30		15,00	
<i>.... 1600</i>	M 16	2	14,00	27,60		—		—		48,80		17,30	
<i>.... 1800</i>	M 18	2,5	15,50	32,10		—		—		57,50		—	
<i>.... 2000</i>	M 20	2,5	17,50	38,50		—		—		69,00		—	
<i>.... 2200</i>	M 22	2,5	19,50	45,00		—		—		81,50		—	
<i>.... 2400</i>	M 24	3	21,00	51,00		—		—		100,00		—	
<i>.... 2700</i>	M 27	3	24,00	—		—		—		126,00		—	
<i>.... 3000</i>	M 30	3,5	26,50	—		—		—		165,00		—	

Tabella per la scelta dei maschi e indicazioni sui rivestimenti, vedere pag. 534÷537















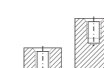





MF				WS				HSS				DIN 2181				MF				WS				DIN 5157				BSW				HSS				DIN 351																											
<b>Filettatura metrica ISO</b> DIN 13																<b>Filettatura gas cilindrica</b>																<b>Filettatura Whitworth</b>																															
<b>passo fine</b>																																																															
				<b>F 7828</b>				<b>F 7829</b>								<b>F 7829/6</b>								<b>F 7829/7</b>																																							
DIN				2181				2181				DIN				5157				DIN				351																																							
Esecuzione/Forma				Destra				Destra				Esecuzione/Forma				Destra				Esecuzione/Forma				Destra																																							
Acciaio				WS				HSS				Acciaio				WS				Acciaio				HSS																																							
Per fori												Per fori								Per fori																																											
Per materiali gruppo:				<b>1.1</b>				<b>1.1</b>				Per materiali gruppo:				<b>1.1</b>				Per materiali gruppo:				<b>1.1</b>																																							
				<i>F 7828 ....</i>				<i>F 7829 ....</i>								<i>F 7829 ....</i>								<i>F 7829....</i>																																							
Codice	Ø mm	passo mm	Ø preforo mm	Cad. € (sr. 2 pz.)		Ø pollici G	Filetti per pollice	Tagliente mm	Codice F 7829 ....	Cad. € (sr. 2 pz.)		Ø pollici BSW	Filetti per pollice	Ø preforo mm	Codice F 7829 ....	Cad. € (sr. 3 pz.)																																															
... 0607	M 6	0,75	5,20	—	21,40	1/8	28	8,80	6018	24,30	1/8	40	2,35	7018	16,80																																																
... 0807	M 8	0,75	7,20	—	25,10	1/4	19	11,80	6014	28,00	3/16	24	3,90	7316	16,80																																																
... 0810	M 8	1	7,00	11,90	27,90	3/8	19	15,25	6038	38,40	1/4	20	5,10	7014	16,80																																																
... 1010	M 10	1	9,00	14,10	34,50	1/2	14	19,00	6012	52,50	5/16	18	6,60	7516	20,30																																																
... 1012	M 10	1,25	8,80	14,40	33,10	3/4	14	24,50	6034	82,00	3/8	16	8,00	7038	23,20																																																
... 1112	M 11	1,25	9,80	19,90	—	1	11	30,75	6001	133,00	1/2	12	10,60	7012	34,40																																																
... 1210	M 12	1	11,00	—	35,40	1 1/4	11	41,50	6114	242,00	5/8	11	13,50	7058	57,00																																																
... 1212	M 12	1,25	10,80	19,90	35,40	1 1/2	11	45,25	6112	303,00	3/4	10	16,50	7034	79,50																																																
... 1215	M 12	1,5	10,50	19,60	35,40	2	11	57,00	—	—	1	8	22,25	7001	125,00																																																
... 1412	M 14	1,25	12,80	22,00	44,50																																																										
... 1415	M 14	1,5	12,50	21,40	44,50																																																										
... 1615	M 16	1,5	14,50	25,80	49,80																																																										
... 1815	M 18	1,5	16,50	32,30	62,50																																																										
... 2015	M 20	1,5	18,50	39,90	71,00																																																										
... 2215	M 22	1,5	20,50	—	84,00																																																										
... 2415	M 24	1,5	22,50	—	90,50																																																										
... 2420	M 24	2	22,00	—	102,00																																																										
... 2720	M 27	2	25,00	—	127,00																																																										
... 3020	M 30	2	28,00	—	151,00																																																										

Tabella per la scelta dei maschi e indicazioni sui rivestimenti, vedere pag. 534-537















M	HSS	HSS-E	DIN 371	ISO 2-6H	ISO 6H
---	-----	-------	---------	----------	--------

<b>Filettatura metrica ISO</b> DIN 13  <b>passo grosso</b>																
			ABC-TOOLS		Vaporizzato		ABC-TOOLS									
			<b>F 7829/9</b>	<b>F 7830</b>	<b>F 7833</b>	<b>F 7833/1</b>	<b>F 7838</b>	<b>F 7839</b>	<b>F 7842</b>							
Modello			—	4050	7010 Rapid	7010/78 Rapid-Vap	4052	4052 LH	4030 Rsp							
DIN			371	371	371	371	371	371	371							
Esecuzione/Forma			Imbocco corretto	A	B/Imbocco corretto	B/Imbocco corretto	C	C/Sinistra	C/Elica destra 15°							
Acciaio			HSS	HSS-E	HSS-E	HSS-E	HSS-E	HSS-E	HSS-E							
Tolleranza			ISO 6H	ISO 2-6H	ISO 2-6H	ISO 2-6H	ISO 2-6H	ISO 2-6H	ISO 2-6H							
Per fori																
Per materiali gruppo:			1.1		1.1		1.1		1.1 - 1.2		1.1		1.1		1.1	
M	Passo mm	Ø preforo mm	Codice F 7829	Cad. €	Codice F 7830	Cad. €	Codice F 7833	Cad. €	Codice F 7833	Cad. €	Codice F 7838	Cad. €	Codice F 7839	Cad. €	Codice F 7842	Cad. €
2	0,4	1,60	9002	22,60	—	—	—	—	—	—	0002	23,80	—	—	0002	18,10
2,2	0,45	1,75	—	—	—	—	0022	33,70	—	—	—	—	—	—	—	—
2,3	0,4	1,90	—	—	—	—	—	—	—	—	0023	34,50	—	—	0023	36,70
2,5	0,45	2,05	9025	22,60	—	—	—	—	—	—	0025	24,30	—	—	0025	17,40
3	0,5	2,50	9003	7,75	0003	12,30	0003	12,10	1003	12,70	0003	12,60	0003	26,80	0003	15,10
3,5	0,6	2,90	9035	16,90	—	—	0035	17,00	—	—	0035	15,30	0035	24,80	—	—
4	0,7	3,30	9004	8,05	0004	12,50	0004	12,10	1004	13,50	0004	12,80	0004	26,80	0004	15,10
4,5	0,75	3,70	—	—	—	—	—	—	—	—	0045	26,60	—	—	—	—
5	0,8	4,20	9005	8,70	0005	13,10	0005	12,60	1005	14,60	0005	13,20	0005	25,90	0005	15,60
6	1	5,00	9006	9,15	0006	13,30	0006	12,60	1006	14,60	0006	13,80	0006	26,40	0006	16,10
7	1	6,00	—	—	—	—	0007	22,00	—	—	0007	20,50	—	—	—	—
8	1,25	6,80	9008	11,90	0008	15,10	0008	14,30	1008	17,00	0008	15,10	0008	34,60	0008	18,20
9	1,25	7,80	—	—	—	—	0009	34,20	—	—	—	—	—	—	—	—
10	1,5	8,50	9010	13,20	0010	17,90	0010	17,20	1010	20,40	0010	17,20	—	—	0010	20,40
12	1,75	10,20	9012	24,60	—	—	0012	18,50	—	—	—	—	—	—	—	—

Per diametri maggiori vedere maschi a macchina DIN 376 → F 4 pag. 550

Tabella per la scelta dei maschi e indicazioni sui rivestimenti, vedere pag. 534÷537

M	HSS	HSS-E	DIN 371	ISO 2-6H	ISO 6H	ISO 6HX
---	-----	-------	---------	----------	--------	---------















<b>Filettatura metrica ISO DIN 13</b>			<b>passo grosso</b>															
						Anello rosso	Anello verde	<b>ABC TOOLS</b>	Vaporizzato	Anello blu	Rivest. Futura (descrizione a fondo pagina)	Anello rosso						
			<b>F 7842/3</b>	<b>F 7842/4</b>	<b>F 7842/7</b>	<b>F 7842/9</b>	<b>F 7843</b>	<b>F 7843/2</b>	<b>F 7843/22</b>	<b>F 7843/3</b>								
Modello			4235 Rsp-Spez.-R	4255 Rsp-Spez.-G	—	4040/78 Grulo Vap	4040 Grulo	4045 Grulo Spez.	4340 Grulo TM	4245 Grulo Spez.-R								
DIN			371	371	371	371	371	371	371	371								
Esecuzione/Forma			C/Elica destra 15°	C/Elica destra 15°	C/Elica destra 35°	C/Elica destra 40°	C/Elica destra 40°	C/Elica destra 40°	C/Elica destra 40°	C/Elica destra 40°								
Acciaio			HSS-E	HSS-E	HSS	HSS-E	HSS-E	HSS-E	HSS-E	HSS-E								
Tolleranza			ISO 2-6H	ISO 2-6H	ISO 6H	ISO 6H	ISO 2-6H	ISO 2-6H	ISO 6HX	ISO 2-6H								
Per fori																		
Per materiali gruppo:			1.3.1 - 1.3.2		1.2 - 1.4 - 1.6 3.1 - 3.2.1		1.1		1.1		1.1		1.1 - 1.2 2.1 - 2.2		1.1 - 1.2 2.1 - 2.2		1.3.1 - 1.3.2	
M	Passo mm	Ø preforo mm	Codice F 7842	Cad. €	Codice F 7842	Cad. €	Codice F 7842	Cad. €	Codice F 7842	Cad. €	Codice F 7843	Cad. €	Codice F 7843	Cad. €	Codice F 7843	Cad. €	Codice F 7843	Cad. €
2	0,4	1,60	—	—	4002	31,20	—	—	—	—	0002	26,10	2002	25,90	—	—	—	—
2,3	0,4	1,90	—	—	—	—	—	—	—	—	—	—	2023	33,20	—	—	—	—
2,5	0,45	2,05	—	—	—	—	—	—	—	—	0025	35,00	2025	25,20	—	—	—	—
3	0,5	2,50	3003	24,30	4003	31,00	7003	12,40	9003	25,40	0003	15,10	2003	25,40	2203	36,00	3003	32,10
3,5	0,6	2,90	—	—	—	—	—	—	—	—	0035	32,60	—	—	—	—	—	—
4	0,7	3,30	3004	38,50	4004	26,70	7004	12,70	9004	22,00	0004	14,80	2004	26,10	2204	39,30	3004	32,40
5	0,8	4,20	3005	25,90	4005	27,60	7005	13,20	9005	27,10	0005	15,40	2005	24,50	2205	40,20	3005	33,80
6	1	5,00	3006	26,10	4006	27,60	7006	13,40	9006	27,10	0006	15,90	2006	27,10	2206	42,30	3006	33,80
8	1,25	6,80	3008	32,60	4008	32,10	7008	15,40	9008	31,40	0008	17,80	2008	26,10	2208	53,50	3008	32,70
10	1,5	8,50	3010	40,10	4010	40,20	7010	17,30	9010	39,10	0010	21,70	2010	32,70	2210	64,50	3010	41,50

**Rivestimento Futura:** garantisce un'elevata protezione all'usura ed un ottimo grado di stabilità termica e chimica, consentendo di utilizzare i maschi in lavorazioni a secco e ad alta velocità (colore del rivestimento grigio-viola)

Per diametri maggiori vedere maschi a macchina DIN 376 → F 4 pag. 550

Tabella per la scelta dei maschi e indicazioni sui rivestimenti, vedere pag. 534-537

M	HSS-E	DIN 371	ISO 2-6H	ISO 6HX
---	-------	---------	----------	---------

<b>Filettatura metrica ISO DIN 13</b>  <b>passo grosso</b>																
			Anello verde		Anello verde Rivest. TiN		Anello viola Vaporizzato		Rivest. Futura (descrizione a fondo pagina)		Anello rosso Nitruato		Anello verde		Anello verde Rivest. TiN	
			<b>F 7843/4</b>		<b>F 7843/44</b>		<b>F 7843/5</b>		<b>F 7845/22</b>		<b>F 7845/3</b>		<b>F 7845/4</b>		<b>F 7845/44</b>	
Modello			4345 Grulo Spez.-G		4345/80 Grulo UNI		4365 Grulo-V4A		7270 Rapid TM		7245 Rapid-Spez.-R		7265 Rapid VA-G		7265/80 Rapid UNI	
DIN			371		371		371		371		371		371		371	
Esecuzione/Forma			C/Elica destra 40°		C		C/Elica destra 40°		B		B/Imbocco corretto		B/Imbocco corretto		B/Imbocco corretto	
Acciaio			HSS-E		HSS-E + TiN		HSS-E		HSS-E + Futura		HSS-E		HSS-E		HSS-E + TiN	
Tolleranza			ISO 2-6H		ISO2-6H		ISO 6HX		ISO 2-6H		ISO 2-6H		ISO 2-6H		ISO 2-6H	
Per fori																
Per materiali gruppo:			1.4 - 1.6 3.1 - 3.2.1		1.1 - 1.2 - 1.3.1 - 1.4 1.5 - 1.6 - 2.1 - 2.2 3.1 - 3.2.1-5.1		1.4 - 1.5 3.2.2		1.1 - 1.2 2.1 - 2.2		1.3.1 - 1.3.2 5.1		1.2 - 1.4 - 1.6 3.1 - 3.2.1		1.1 - 1.2 - 1.3.1 - 1.4 1.5 - 1.6 - 2.1 - 2.2 3.1 - 3.2.1-5.1	
M	Passo mm	Ø preforo mm	Codice F 7843	Cad. €	Codice F 7843	Cad. €	Codice F 7843	Cad. €	Codice F 7845	Cad. €	Codice F 7845	Cad. €	Codice F 7845	Cad. €	Codice F 7845	Cad. €
2	0,4	1,60	4002	31,20	—	—	—	—	—	—	—	—	4002	34,80	—	—
3	0,5	2,50	4003	26,10	4403	34,20	5003	26,10	2203	37,20	3003	28,50	4003	33,80	4403	31,80
4	0,7	3,30	4004	26,70	4404	32,60	5004	26,70	2204	40,50	3004	28,50	4004	28,80	4404	33,60
5	0,8	4,20	4005	27,60	4405	33,60	5005	32,70	2205	63,50	3005	32,90	4005	32,90	4405	34,80
6	1	5,00	4006	27,60	4406	34,50	5006	32,70	2206	66,50	3006	46,10	4006	32,90	4406	34,80
8	1,25	6,80	4008	32,10	4408	39,00	5008	32,10	2208	83,50	3008	56,00	4008	36,70	4408	46,80
10	1,5	8,50	4010	40,20	4410	51,00	5010	40,20	2210	101,00	3010	63,50	4010	41,50	4410	56,50

**Rivestimento Futura:** garantisce un'elevata protezione all'usura ed un ottimo grado di stabilità termica e chimica, consentendo di utilizzare i maschi in lavorazioni a secco e ad alta velocità (colore del rivestimento grigio-viola)















Per diametri maggiori vedere maschi a macchina DIN 376 → F 4 pag. 550

Tabella per la scelta dei maschi e indicazioni sui rivestimenti, vedere pag. 534÷537



M	HSS-E	DIN 371	ISO 2-6H	ISO 6HX	ISO 6GX
---	-------	---------	----------	---------	---------

PM•
-----

<b>Filettatura metrica ISO DIN 13</b>			<b>passo grosso</b>													
						Anello viola Vaporizzato	Anello viola Rivest. TiCN	Nitrurato <b>Maschio a rullare</b>	Nitrurato			Anello giallo Rivest. TiN				
			<b>F 7845/5</b>	<b>F 7845/7</b>	<b>F 7847*</b>	<b>F 7848</b>	<b>F 7848/3</b>	<b>F 7851</b>	<b>F 7945</b>							
Modello			7225 Rapid-V4A	7225/81 Rapid V4A TiCN	4060 Formex	4058 C-GG	7410 Rapid-Al	4044 Grulo-Alu	4890 Rsp-Spez-S							
DIN			371	371	371	371	371	371	371							
Esecuzione/Forma			B/Imbocco corretto	B/Imbocco corretto	C	C	B/Imbocco corretto	C/Elica destra 45°	C/Elica destra 45°							
Acciaio			HSS-E	HSS-E+TiCN	HSS-E	HSS-E	HSS-E	HSS-E	PM + TiN							
Tolleranza			ISO 6HX	ISO 6HX	ISO 6HX	ISO 6HX	ISO 2-6H	ISO 2-6H	ISO 6HX							
Per fori																
Per materiali gruppo:			1.4 - 1.5 3.2.2	1.4 - 1.5 3.2.2	1.1 - 1.2	2.1 - 2.2	3.1	3.1	1.3.2 - 4.1 5.1							
<b>M</b>	Passo mm	Ø preforo mm	<b>Codice F 7845</b> ....	Cad. €	<b>Codice F 7845</b> ....	Cad. €	<b>Codice F 7847</b> ....	Cad. €	<b>Codice F 7848</b> ....	Cad. €	<b>Codice F 7848</b> ....	Cad. €	<b>Codice F 7851</b> ....	Cad. €	<b>Codice F 7945</b> ....	Cad. €
3	0,5	2,50	5003	32,60	7003	38,40	0003	40,10	0003	17,30	3003	18,00	0003	19,50	0003	39,10
4	0,7	3,30	5004	27,70	7004	39,50	0004	40,10	0004	17,60	3004	20,30	0004	19,40	0004	39,60
5	0,8	4,20	5005	30,00	7005	40,20	0005	42,70	0005	18,50	3005	19,20	0005	19,80	0005	40,50
6	1	5,00	5006	31,90	7006	42,30	—	—	0006	18,90	3006	19,20	0006	20,80	0006	47,10
7	1	6,00	—	—	—	—	—	—	—	—	—	—	0007	33,30	—	—
8	1,25	6,80	5008	35,10	7008	56,00	—	—	0008	20,80	3008	22,00	0008	23,40	0008	83,50
10	1,5	8,50	5010	43,30	7010	46,40	—	—	0010	24,90	3010	39,90	0010	28,60	0010	72,50

\* Per i diametri dei prefori fare riferimento alla tabella delle dimensioni a fine catalogo

Per filettare metalli duttili con coefficiente di allungamento superiore al 12% - La filettatura, che avviene per deformazione del materiale e NON per asportazione di truciolo, consente di ottenere un filetto più robusto e preciso - Adatti anche nelle filettature di fori profondi per la totale assenza di trucioli È consigliabile lubrificare abbondantemente con oli da taglio solforati

• **PM = maschio costruito in acciaio super-rapido ottenuto con la metallurgia delle polveri**

Per diametri maggiori vedere maschi a macchina DIN 376 → F 4 pag. 550

Tabella per la scelta dei maschi e indicazioni sui rivestimenti, vedere pag. 534-537











M	HSS	HSS-E	DIN 376	ISO 2-6H
---	-----	-------	---------	----------

<b>Filettatura metrica ISO DIN 13</b>  <b>passo grosso</b>														
			ABC-TOOLS		ABC-TOOLS		Vaporizzato		Filettatura sinistra					
			<b>F 7855</b>		<b>F 7855/2</b>		<b>F 7856</b>		<b>F 7856/1</b>		<b>F 7861</b>		<b>F 7862</b>	
Modello			—		—		7011 Rapid		7011/78 Rapid Vap.		6002 LH		6030 Rsp	
DIN			376		376		376		376		376		376	
Esecuzione/Forma			C		B/Imbocco corretto		B/Imbocco corretto		B/Imbocco corretto		C		C/Elica destra 15°	
Acciaio			HSS		HSS		HSS-E		HSS-E		HSS-E		HSS-E	
Tolleranza			ISO 2-6H		ISO 2-6H		ISO 2-6H		ISO 2-6H		ISO 2-6H		ISO 2-6H	
Per fori														
Per materiali gruppo:			1.1		1.1		1.1		1.1 - 1.2		1.1		1.1	
M	Passo mm	Ø preforo mm	Codice F 7855	Cad. €	Codice F 7855	Cad. €	Codice F 7856	Cad. €	Codice F 7856	Cad. €	Codice F 7861	Cad. €	Codice F 7862	Cad. €
3	0,5	2,50	0003	9,35	2003	12,00	0003	22,50	—	—	—	—	0003	22,20
4	0,7	3,30	0004	9,35	2004	12,00	0004	23,70	—	—	—	—	0004	22,20
4,5	0,75	3,70	0045	9,35	—	—	—	—	—	—	—	—	—	—
5	0,8	4,20	0005	9,50	2005	12,30	0005	23,00	—	—	—	—	0005	21,70
6	1	5,00	0006	9,85	2006	12,70	0006	23,50	—	—	—	—	0006	21,70
8	1,25	6,80	0008	12,90	2008	14,90	0008	25,40	—	—	—	—	0008	24,30
10	1,5	8,50	0010	15,70	2010	20,40	0010	29,40	1010	33,90	0010	40,40	0010	28,80
12	1,75	10,20	0012	20,30	2012	25,30	0012	30,30	1012	39,10	0012	50,50	0012	32,50
14	2	12,00	0014	26,80	2014	31,30	0014	49,40	1014	44,50	0014	57,00	0014	40,20
16	2	14,00	0016	29,40	2016	38,70	0016	57,50	1016	53,50	0016	67,00	0016	45,70
18	2,5	15,50	0018	33,10	2018	42,60	0018	101,00	—	—	—	—	—	—
20	2,5	17,50	0020	36,00	2020	47,10	0020	76,00	1020	76,50	0020	102,00	0020	83,50
22	2,5	19,50	—	—	—	—	0022	107,00	—	—	—	—	0022	98,50
24	3	21,00	—	—	—	—	0024	154,00	—	—	0024	137,00	0024	107,00
30	3,5	26,50	—	—	—	—	0030	164,00	—	—	—	—	0030	178,00

M	HSS	HSS-E	DIN 376	ISO 2-6H	ISO 6 HX
---	-----	-------	---------	----------	----------

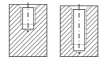
Filettatura metrica ISO DIN 13			passo grosso											
							Anello viola Vaporizzato	Vaporizzato		Anello giallo	Anello blu			
			<b>F 7862/5</b>	<b>F 7862/6</b>	<b>F 7862/9</b>	<b>F 7863</b>	<b>F 7863/1</b>	<b>F 7863/2</b>						
Modello			—	6365 Grulo-V4A	6040/78 Grulo-Vap.	6040 Grulo	6545 Grulo-Spez.-W	6045 Grulo-Spez.						
DIN			376	376	376	376	376	376						
Esecuzione/Forma			C/Elica destra 35°	C/Elica destra 40°	C/Elica destra 40°	C/Elica destra 40°	C/Elica destra 45°	C/Elica destra 40°						
Acciaio			HSS	HSS-E	HSS-E	HSS-E	HSS-E	HSS-E						
Tolleranza			ISO 2-6H	ISO 6HX	ISO 2-6H	ISO 2-6H	ISO 2-6H	ISO 2-6H						
Per fori														
Per materiali gruppo:			1.4 - 2.1 - 2.2 3.1 - 3.2.1 - 5.1	1.4 - 1.5 - 1.6 3.2.1	1.1 - 1.2 5.1	1.1	1.1	1.1						
M	Passo mm	Ø preforo mm	Codice F 7862 ....	Cad. €	Codice F 7862 ....	Cad. €	Codice F 7862 ....	Cad. €	Codice F 7863 ....	Cad. €	Codice F 7863 ....	Cad. €	Codice F 7863 ....	Cad. €
3	0,5	2,50	5003	15,50	—	—	—	—	0003	22,20	—	—	—	—
4	0,7	3,30	5004	15,50	—	—	—	—	0004	22,20	1004	40,30	2004	26,40
5	0,8	4,20	5005	15,50	—	—	—	—	0005	21,70	—	—	2005	25,90
6	1	5,00	5006	16,00	—	—	—	—	0006	21,70	1006	38,70	2006	39,40
8	1,25	6,80	5008	19,10	—	—	—	—	0008	24,30	—	—	2008	33,80
10	1,5	8,50	5010	22,10	—	—	9010	35,80	0010	28,80	—	—	2010	33,60
12	1,75	10,20	5012	25,90	6012	53,50	9012	40,90	0012	32,50	—	—	2012	41,10
14	2,	12,00	5014	31,10	6014	65,50	9014	63,50	0014	40,20	—	—	2014	78,50
16	2	14,00	5016	34,00	6016	75,00	9016	67,00	0016	44,60	—	—	2016	57,00
18	2,5	15,50	5018	40,90	—	—	—	—	0018	111,00	—	—	2018	119,00
20	2,5	17,50	5020	49,70	6020	104,00	9020	87,00	0020	81,50	—	—	2020	124,00
22	2,5	19,50	—	—	—	—	—	—	0022	107,00	—	—	2022	107,00
24	3	21,00	—	—	—	—	—	—	0024	158,00	—	—	2024	165,00
27	3	24,00	—	—	—	—	—	—	0027	213,00	1027	169,00	2027	148,00
30	3,5	26,50	—	—	—	—	—	—	0030	171,00	—	—	—	—

M	HSS	HSS-E	DIN 376	ISO 2-6H	ISO 6HX
---	-----	-------	---------	----------	---------

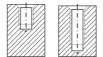
<b>Filettatura metrica ISO</b> DIN 13  <b>passo grosso</b>																
			Anello rosso	Anello verde	Anello rosso Nitruato	Anello verde	Anello viola Vaporizzato	Nitruato								
			<b>F 7863/3</b>	<b>F 7863/4</b>	<b>F 7865/3</b>	<b>F 7865/4</b>	<b>F 7865/5</b>	<b>F 7868</b>	<b>F 7871</b>							
Modello			6245 Grulo-Spez.-R	6345 Grulo-Spez.-G	7255 Rapid-Spez.-R	7275 Rapid-VA-G	7235 Rapid V4A	6008 C-GG	6044 Grulo-Alu							
DIN			376	376	376	376	376	376	376							
Esecuzione/Forma			C/Elica destra 40°	C/Elica destra 40°	B/Imbocco corretto	B/Imbocco corretto	C/Imbocco corretto	C/Nitruati	C/Elica destra 45°							
Acciaio			HSS-E	HSS-E	HSS-E	HSS-E	HSS-E	HSS-E	HSS-E							
Tolleranza			ISO 2-6H	ISO 2-6H	ISO 2-6H	ISO 2-6H	ISO 6HX	ISO 6HX	ISO 2-6H							
Per fori																
Per materiali gruppo:			1.3.1 - 1.3.2 5.1	1.4 - 1.6 3.1 - 3.2.1	1.3.1 - 1.3.2 5.1	1.2 - 1.4 - 1.6 3.1 - 3.2.1	1.4 - 1.5 - 1.6 3.2.12.1 - 2.2	2.1 - 2.2	3.1							
M	Passo mm	Ø preforo mm	Codice F 7863 ....	Cad. €	Codice F 7863 ....	Cad. €	Codice F 7865 ....	Cad. €	Codice F 7865 ....	Cad. €	Codice F 7865 ....	Cad. €	Codice F 7868 ....	Cad. €	Codice F 7871 ....	Cad. €
4	0,7	3,30	3004	32,40	4004	31,50	—	—	—	—	—	—	—	—	—	—
5	0,8	4,20	—	—	4005	33,30	—	—	—	—	—	—	—	—	—	—
6	1	5,00	3006	49,40	4006	47,90	—	—	4006	54,00	—	—	—	—	—	—
8	1,25	6,80	3008	55,50	4008	53,50	—	—	4008	67,00	—	—	0008	24,90	0008	24,40
10	1,5	8,50	3010	41,70	4010	40,50	3010	69,50	4010	69,50	—	—	0010	44,60	0010	46,60
12	1,75	10,20	3012	50,50	4012	48,90	3012	82,00	4012	82,00	5012	58,00	0012	54,50	—	—
14	2	12,00	3014	62,00	4014	91,50	3014	100,00	4014	100,00	5014	77,00	—	—	0014	43,60
16	2	14,00	3016	71,50	4016	69,00	3016	115,00	4016	75,50	5016	89,00	0016	77,50	—	—
18	2,5	15,50	3018	146,00	4018	141,00	3018	158,00	4018	158,00	—	—	0018	68,00	0018	94,50
20	2,5	17,50	3020	98,00	4020	146,00	3020	168,00	4020	168,00	—	—	—	—	—	—
22	2,5	19,50	—	—	4022	194,00	—	—	4022	144,00	—	—	0022	109,00	0022	94,50
24	3	21,00	—	—	4024	194,00	—	—	4024	219,00	—	—	—	—	0024	128,00
27	3	24,00	—	—	4027	175,00	—	—	—	—	—	—	0027	131,00	—	—

M	HSS	HSS-E	DIN 357	ISO 6H	ISO 2-6H
---	-----	-------	---------	--------	----------

**Filettatura metrica ISO**  
DIN 13

**passo grosso**













**ABC-TOOLS**











<b>F 7872</b>							<b>F 7879</b>		<b>F 7880</b>		<b>F 7881</b>	
Modello		4911 Rapidex		Modello		—		8000		8001		
DIN		—		DIN		357		357		357		
Esecuzione/Forma		B/Imbocco corretto		Esecuzione/Forma		Imbocco per dadi		Imbocco per dadi		Imbocco per dadi con cono sbizzatore		
Acciaio		HSS-E		Acciaio		HSS		HSS-E		HSS-E		
Tolleranza		ISO 6H		Tolleranza		ISO 6H		ISO 2-6H		ISO 6H		
Per fori				Per fori								
Prof. di filettatura max.		—		Prof. di filettatura max.		Uguale al diametro		Uguale al diametro		Uguale al diametro		
Per materiali gruppo:		<b>1.1</b>		Per materiali gruppo:		—		—		—		
M	Passo mm	Codice F 7872 ...	Cad. €	M	Passo mm	Ø preforo mm	Codice F 7879 ...	Cad. €	Codice F 7880 ...	Cad. €	Codice F 7881 ...	Cad. €
2,3	0,4	0023	17,30	3	0,5	2,50	0003	14,40	0003	37,30	—	—
3	0,5	0003	19,80	3,5	0,6	2,90	—	—	0035	53,00	—	—
4	0,7	0004	20,30	4	0,7	3,30	0004	14,40	0004	37,00	0004	39,30
6	1	0006	22,20	5	0,8	4,20	0005	15,70	0005	40,50	—	—
				6	1	5,00	0006	16,10	0006	41,60	0006	43,50
				8	1,25	6,80	0008	19,40	0008	52,50	0008	55,50
				9	1,25	7,80	—	—	0009	77,00	—	—
				10	1,5	8,50	0010	24,10	0010	62,00	—	—
				12	1,75	10,20	0012	34,40	0012	80,50	0012	85,00
				16	2	14,00	—	—	0016	117,00	—	—
				20	2,5	17,50	—	—	0020	150,00	—	—

Tabella per la scelta dei maschi e indicazioni sui rivestimenti, vedere pag. 534-537

MF	HSS-E	DIN 374	DIN 357	ISO 2-6H
----	-------	---------	---------	----------

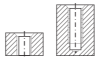
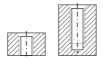
Filettatura metrica ISO DIN 13		passo fine										
				Anello rosso	Anello verde	Per dadi						
		<b>F 7887</b>	<b>F 7888/3</b>	<b>F 7888/4</b>	<b>F 7889</b>	<b>F 7900</b>						
Modello		7011 Rapid	6245 Grulo Spez.-R	6245 Grulo Spez.-G	6044 Grulo-Alu	8000						
DIN		374	374	374	374	357						
Esecuzione/Forma		B/Imbocco corretto	C/Elica destra 40°	C/Elica destra 40°	C/Elica destra 45°	Imbocco per dadi						
Acciaio		HSS-E	HSS-E	HSS-E	HSS-E	HSS-E						
Tolleranza		ISO 2-6H	ISO 2-6H	ISO 2-6H	ISO 2-6H	ISO 2-6H						
Per fori												
Per materiali gruppo:		1.1	1.3.1 - 1.3.2 5.1	1.4 - 1.6 3.1 - 3.2.1	3.1	Acciai legati fino a 900 N/mm <sup>2</sup>						
M	Passo mm	Ø preforo mm	Codice F 7887 ....	Cad. €	Codice F 7888 ....	Cad. €	Codice F 7888 ....	Cad. €	Codice F 7889 ....	Cad. €	Codice F 7900 ....	Cad. €
5	0,5	4,50	—	—	—	—	—	—	0505	42,60	—	—
6	0,75	5,20	—	—	—	—	4607	48,60	0607	42,60	0607	64,00
7	0,75	6,20	—	—	—	—	—	—	—	—	0707	111,00
8	1	7,00	0810	31,50	—	—	4810	48,60	—	—	—	—
9	1	8,00	—	—	—	—	—	—	—	—	0910	72,50
10	1	9,00	0101	32,40	3101	55,00	4101	48,60	—	—	0101	58,50
10	1,25	8,75	0102	39,30	—	—	—	—	—	—	—	—
12	1,5	10,50	0125	54,00	3125	62,50	4125	93,00	—	—	0125	121,00
14	1,5	12,50	0145	56,50	3145	79,00	4145	76,50	—	—	—	—
16	1,5	14,50	0165	63,00	3165	97,50	4165	146,00	—	—	—	—
18	1,5	16,50	0185	70,00	3185	166,00	4185	163,00	—	—	0185	161,00
20	1,5	18,50	0205	121,00	3205	190,00	—	—	—	—	—	—

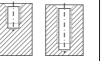
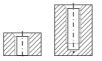
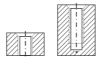
MF	HSS-E	DIN 374	ISO 2-6H
----	-------	---------	----------

<b>Filettatura metrica ISO</b> DIN 13  <b>passo fine</b>								seguito							
								Filettatura sinistra							
				<b>F 7906</b>	<b>F 7907</b>	<b>F 7909</b>	<b>F 7910</b>					<b>F 7906</b>	<b>F 7907</b>	<b>F 7909</b>	
Modello				6002	6002 LH	6030 Rsp	6040 Grulo	Modello				6002	6002 LH	6030 Rsp	
DIN				374	374	374	374	DIN				374	374	374	
Esecuzione/Forma				C	C/Filettatura sinistra	C/Elica destra	C/Elica destra 40°	Esecuzione/Forma				C	C/Filettatura sinistra	C/Elica destra	
Acciaio				HSS-E	HSS-E	HSS-E	HSS-E	Acciaio				HSS-E	HSS-E	HSS-E	
Tolleranza				ISO 2-6H	ISO 2-6H	ISO 2-6H	ISO 2-6H	Tolleranza				ISO 2-6H	ISO 2-6H	ISO 2-6H	
Per fori								Per fori							
<b>Per materiali gruppo:</b>				<b>1.1</b>	<b>1.1</b>	<b>1.1</b>	<b>1.1</b>	<b>Per materiali gruppo:</b>				<b>1.1</b>	<b>1.1</b>	<b>1.1</b>	
				<b>F 7906 ....</b>	<b>F 7907 ....</b>	<b>F 7909 ....</b>	<b>F 7910 ....</b>					<b>F 7906 ....</b>	<b>F 7907 ....</b>	<b>F 7909 ....</b>	
<b>Codice</b>	M	Passo mm	Ø preforo mm	Cad. €	Cad. €	Cad. €	Cad. €	<b>Codice</b>	M	Passo mm	Ø preforo mm	Cad. €	Cad. €	Cad. €	
.... 0303	3	0,35	2,65	32,90	—	46,30	39,10	.... 1810	18	1	17,00	68,50	—	—	
.... 0404	4	0,35	3,65	39,90	—	68,00	—	.... 1815	18	1,5	16,50	76,00	—	—	
.... 0405	4	0,5	3,50	—	61,50	—	32,40	.... 2010	20	1	19,00	79,00	120,00	—	
.... 0503	5	0,35	4,65	—	—	46,20	—	.... 2015	20	1,5	18,50	74,00	172,00	—	
.... 0505	5	0,5	4,50	32,20	—	—	32,70	.... 2210	22	1	21,00	110,00	114,00	—	
.... 0603	6	0,35	5,65	39,20	—	46,20	—	.... 2215	22	1,5	20,50	79,00	—	—	
.... 0605	6	0,5	5,50	34,60	—	—	—	.... 2410	24	1	23,00	120,00	—	—	
.... 0607	6	0,75	5,20	34,10	42,80	—	—	.... 2415	24	1,5	22,50	87,00	—	—	
.... 0707	7	0,75	6,20	—	—	59,50	40,50	.... 2420	24	2	22,00	98,50	—	—	
.... 0807	8	0,75	7,20	32,10	—	—	—	.... 2515	25	1,5	23,50	164,00	—	267,00	
.... 0810	8	1	7,00	34,10	43,50	—	—	.... 2615	26	1,5	24,50	110,00	163,00	—	
.... 1010	10	1	10,00	34,60	44,10	—	—	.... 2715	27	1,5	25,50	—	189,00	—	
.... 1012	10	1,25	8,80	46,80	64,00	—	—	.... 2720	27	2	25,00	137,00	—	—	
.... 1210	12	1	11,00	34,50	52,00	—	—	.... 2815	28	1,5	26,50	137,00	—	—	
.... 1212	12	1,25	10,80	39,60	61,00	—	—	.... 2820	28	2	26,00	165,00	—	203,00	
.... 1215	12	1,5	10,50	34,50	56,00	—	—	.... 3010	30	1	29,00	164,00	—	186,00	
.... 1407	14	0,75	13,20	67,50	—	82,50	—	.... 3015	30	1,5	28,50	141,00	—	254,00	
.... 1410	14	1	13,00	49,90	68,00	—	—	.... 3020	30	2	28,00	159,00	—	—	
.... 1412	14	1,25	12,80	41,50	—	—	—	.... 3215	32	1,5	30,50	170,00	—	—	
.... 1415	14	1,5	13,50	44,40	—	—	—	.... 3220	32	2	30,00	194,00	—	—	
.... 1510	15	1	14,00	58,00	—	—	—	.... 3620	36	2	34,00	—	—	458,00	
.... 1610	16	1	15,00	53,00	—	—	—	.... 4015	40	1,5	38,50	—	—	291,00	
.... 1615	16	1,5	14,50	49,20	—	—	—	.... 4030	40	3	37,00	—	—	488,00	

**G** **HSS-E** **DIN 5156**

**Filettatura gas cilindrica**  
DIN ISO 228



**F 7916**

**F 7918**

**F 7919**

**F 7920**

Modello	7011 Rapid	6002	6030-Rsp	6040 Grulo
DIN	5156	5156	5156	5156
Esecuzione/Forma	B/Imbocco corretto	C	C/Elica destra 15°	C/Elica destra 40°
Acciaio	HSS-E	HSS-E	HSS-E	HSS-E
Per fori				

**Per materiali gruppo:** **1.1** **1.1** **1.1** **1.1**

<b>G</b>	Filetti per pollice	Ø preforo mm	<b>Codice</b>	Cad. €	<b>Codice</b>	Cad. €	<b>Codice</b>	Cad. €	<b>Codice</b>	Cad. €
1/8	28	8,80	<b>F 7916 0018</b>	<b>33,60</b>	<b>F 7918 0018</b>	<b>32,10</b>	<b>F 7919 0018</b>	<b>41,50</b>	<b>F 7920 0018</b>	<b>36,90</b>
1/4	19	11,80	<b>F 7916 0014</b>	<b>44,80</b>	<b>F 7918 0014</b>	<b>42,90</b>	<b>F 7919 0014</b>	<b>53,00</b>	<b>F 7920 0014</b>	<b>51,50</b>
3/8	19	15,25	<b>F 7916 0038</b>	<b>56,00</b>	<b>F 7918 0038</b>	<b>58,50</b>	<b>F 7919 0038</b>	<b>98,00</b>	<b>F 7920 0038</b>	<b>63,00</b>
1/2	14	19,00	<b>F 7916 0012</b>	<b>76,00</b>	<b>F 7918 0012</b>	<b>74,00</b>	<b>F 7919 0012</b>	<b>81,00</b>	<b>F 7920 0012</b>	<b>78,50</b>
5/8	14	21,00	<b>F 7916 0058</b>	<b>93,00</b>	—	—	<b>F 7919 0058</b>	<b>104,00</b>	<b>F 7920 0058</b>	<b>101,00</b>
3/4	14	24,50	<b>F 7916 0034</b>	<b>120,00</b>	<b>F 7918 0034</b>	<b>116,00</b>	<b>F 7919 0034</b>	<b>131,00</b>	<b>F 7920 0034</b>	<b>129,00</b>
7/8	14	28,25	—	—	—	—	<b>F 7919 0078</b>	<b>175,00</b>	<b>F 7920 0078</b>	<b>260,00</b>
1	11	30,75	<b>F 7916 0001</b>	<b>170,00</b>	<b>F 7918 0001</b>	<b>168,00</b>	<b>F 7919 0001</b>	<b>201,00</b>	<b>F 7920 0001</b>	<b>195,00</b>
1 1/8	11	35,50	—	—	<b>F 7918 0118</b>	<b>231,00</b>	<b>F 7919 0118</b>	<b>268,00</b>	—	—
1 3/8	11	41,50	<b>F 7916 0138</b>	<b>373,00</b>	<b>F 7918 0138</b>	<b>343,00</b>	<b>F 7919 0138</b>	<b>387,00</b>	—	—

Tabella per la scelta dei maschi e indicazioni sui rivestimenti, vedere pag. 534+537















UNC	HSS-E	DIN 371	DIN 376	ISO 2B													
ANSI B 1.1 Filettatura unificata americana a passo grosso								ANSI B 1.1 Filettatura unificata americana a passo grosso									
					<b>F 7926</b>	<b>F 7927</b>	<b>F 7928</b>				<b>F 7929</b>	<b>F 7930</b>	<b>F 7931</b>				
Modello					7010 Rapid	4230 Rsp	4040 Grulo	Modello			7011 Rapid	6030 Rsp	6040 Grulo				
DIN					371	371	371	DIN			376	376	376				
Esecuzione/Forma					B/imbocco corretto	C/Elica destra 15°	C/Elica destra 40°	Esecuzione/Forma			B/imbocco corretto	C/Elica destra 15°	C/Elica destra 40°				
Acciaio					HSS-E	HSS-E	HSS-E	Acciaio			HSS-E	HSS-E	HSS-E				
Tolleranza					2 B	2 B	2 B	Tolleranza			2 B	2 B	2 B				
Per fori								Per fori									
Per materiali gruppo:					<b>1.1</b>	<b>1.1</b>	<b>1.1</b>	Per materiali gruppo:			<b>1.1</b>	<b>1.1</b>	<b>1.1</b>				
UNC	Filetti per pollice	Ø preforo mm	Codice F 7926 ....	Cad. €	Codice F 7927 ....	Cad. €	Codice F 7928 ....	Cad. €	UNC	Filetti per pollice	Ø preforo mm	Codice F 7929 ....	Cad. €	Codice F 7930 ....	Cad. €	Codice F 7931 ....	Cad. €
<b>2</b>	56	1,85	—	—	<b>0002</b>	<b>41,80</b>	<b>0002</b>	<b>31,20</b>	1/4	20	5,10	<b>0014</b>	<b>33,80</b>	—	—	<b>0014</b>	<b>32,60</b>
<b>3</b>	48	2,10	<b>0003</b>	<b>34,90</b>	<b>0003</b>	<b>38,50</b>	<b>0003</b>	<b>33,80</b>	5/16	18	6,60	<b>0516</b>	<b>33,80</b>	—	—	<b>0516</b>	<b>32,30</b>
<b>12</b>	24	4,50	<b>0012</b>	<b>25,80</b>	<b>0012</b>	<b>40,30</b>	—	—	3/8	16	8,00	<b>0038</b>	<b>31,80</b>	—	—	<b>0038</b>	<b>33,60</b>
									7/16	14	9,40	<b>0716</b>	<b>39,30</b>	—	—	<b>0716</b>	<b>44,40</b>
									1/2	13	10,80	<b>0012</b>	<b>42,00</b>	—	—	<b>0012</b>	<b>68,00</b>
									9/16	12	12,20	<b>0916</b>	<b>63,00</b>	<b>0916</b>	<b>85,50</b>	<b>0916</b>	<b>64,00</b>
									5/8	11	13,50	<b>0058</b>	<b>53,50</b>	<b>0058</b>	<b>81,50</b>	<b>0058</b>	<b>61,00</b>
									3/4	10	16,50	<b>0034</b>	<b>71,50</b>	—	—	<b>0034</b>	<b>76,50</b>
									7/8	9	19,50	<b>0078</b>	<b>93,00</b>	—	—	<b>0078</b>	<b>148,00</b>
									<b>1</b>	8	22,25	<b>0001</b>	<b>118,00</b>	—	—	<b>0001</b>	<b>126,00</b>

Tabella per la scelta dei maschi e indicazioni sui rivestimenti, vedere pag. 534-537

UNF		HSS-E		DIN 371		ISO 2B		UNF		HSS-E		DIN 371		ISO 2B		M		PM*		DIN 371		ISO 6HX			
ANSI B 1.1 Filettatura unificata americana a passo fine										ANSI B 1.1 Filettatura unificata americana a passo fine								Filettatura metrica ISO DIN 13						Anello giallo Rivest. TiN	
				<b>F 7933</b>		<b>F 7934</b>		<b>F 7935</b>						<b>F 7936</b>		<b>F 7938</b>						<b>F 7945</b>			
Modello				7010 Rapid		4230 Rsp		4040 Grulo		Modello				7011 Rapid		6040 Grulo		Modello				4890 Rsp-Spez-S			
DIN				371		371		371		DIN				374		374		DIN				371			
Esecuzione/Forma				B/imbocco corretto		C/Elica destra 15°		C/Elica destra 40°		Esecuzione/Forma				B/imbocco corretto		C/Elica destra 40°		Esecuzione/Forma				C/Elica destra 25°			
Acciaio				HSS-E		HSS-E		HSS-E		Acciaio				HSS-E		HSS-E		Acciaio				PM + TiN			
Tolleranza				2 B		2 B		2 B		Tolleranza				2 B		2 B		Tolleranza				ISO 6HX			
Per fori										Per fori								Per fori							
Per materiali gruppo:				1.1		1.1		1.1		Per materiali gruppo:				1.1		1.1		Per materiali gruppo:				1.3.2 - 4.1 5.1			
UNF	Filetti per pollice	Ø preforo mm	Codice F 7933	Cad. €	Codice F 7934	Cad. €	Codice F 7935	Cad. €	UNF	Filetti per pollice	Ø preforo mm	Codice F 7936	Cad. €	Codice F 7938	Cad. €	M	Passo mm	Ø preforo mm	Codice F 7945	Cad. €					
2	64	1,85	0002	33,10	0002	48,40	—	—	7/16	20	9,90	—	—	0716	44,80	3	0,5	2,50	0003	39,10					
3	56	2,15	0003	29,90	0003	44,50	—	—	9/16	18	12,90	0916	65,50	0916	67,00	4	0,7	3,30	0004	39,60					
4	48	2,40	0004	41,60	0004	39,40	0004	42,00	5/8	18	18,50	—	—	0058	62,00	5	0,8	4,20	0005	40,50					
5	44	2,70	—	—	0005	36,80	0005	39,40	3/4	16	17,50	—	—	0034	81,00	6	1	5,00	0006	47,10					
6	40	2,95	0006	24,90	0006	35,90	—	—	1	12	23,25	0001	123,00	0001	187,00	8	1,25	6,80	0008	83,50					
8	36	3,50	0008	38,10	0008	35,90	0008	38,50								10	1,5	8,50	0010	72,50					
12	28	4,60	—	—	0012	46,20	0012	49,60																	

\* PM = maschio costruito in acciaio super-rapido ottenuto con la metallurgia delle polveri

Tabella per la scelta dei maschi e indicazioni sui rivestimenti, vedere pag. 534-537

## Assortimenti di maschi

Per filettature Metriche ISO - Passo grosso  
In acciaio super rapido - HSS





Tipo con maschi a mano

Per filettare Ø 3 - 4 - 5 - 6 - 8 - 10 - 12 mm

M

In cassetta di lamiera (21 pezzi)



COMPOSIZIONE:	
	serie (3 pezzi) per ogni Ø
	3 - 4 - 5 - 6 - 8 - 10 - 12
<b>Codice F 7949 1000</b>	<b>F 7949/1</b> Cad. € <b>138,00</b>  1

Per filettare Ø 3 - 4 - 5 - 6 - 8 - 10 - 12 mm

M

Con punte elicoidali per prefori

In cassetta di lamiera (28 pezzi)

COMPOSIZIONE:	
	1 pezzo per ogni Ø
2,5 - 3,3 - 4,2 - 5 - 6,75 - 8,5 - 10,25	serie (3 pezzi) per ogni Ø
	3 - 4 - 5 - 6 - 8 - 10 - 12
<b>Codice F 7949 2000</b>	<b>F 7949/2</b> Cad. € <b>159,00</b>  1





Cassetta vuota

<b>Codice F 7949 3000</b>	<b>F 7949/3</b> Cad. € <b>41,00</b>  1
---------------------------	---

Per filettare Ø 3 - 4 - 5 - 6 - 8 - 10 - 12 mm

M

In cassetta di resina termoindurente ad alta resistenza (23 pezzi)

COMPOSIZIONE:		
		
serie (3 pezzi) per ogni Ø	grandezza	giramaschi a cricchetto grandezza
3 - 4 - 5 - 6 - 8 - 10 - 12	1 1/2	1
<b>Codice F 7949 4000</b>	<b>F 7949/4</b> Cad. € <b>129,50</b>  1	

Tipo con 14 maschi a macchina

Per filettare Ø 3 - 4 - 5 - 6 - 8 - 10 - 12 mm

M

Composto da:

7 maschi DIN 376 per fori passanti da M3 a M12 con imbocco corretto

7 maschi DIN 371 per fori ciechi da M3 a M12\* con elica destra a 35°

In cassetta di resina sintetica (14 pezzi)

<b>Codice F 7949 5000</b>	<b>F 7949/5</b> Cad. € <b>143,00</b>  1
---------------------------	--

\* M 12 = DIN 376



Tipo con maschi a macchina

M

Per filettare Ø 3 - 4 - 5 - 6 - 8 - 10 mm

In cassetta di resina sintetica ad alta resistenza (6 pezzi)

Esecuzione con 6 maschi F 7830

Per foro passante e foro cieco - Imbocco A 5-6 filetti

<b>Codice F 7949 6000</b>	<b>F 7949/6</b> Cad. € <b>94,00</b>  1
---------------------------	---

Esecuzione con 6 maschi F 7833

Per foro passante - Imbocco corretto

<b>Codice F 7949 7000</b>	<b>F 7949/7</b> Cad. € <b>91,00</b>  1
---------------------------	---

Assortimenti per filettare → F 5 pag. 564



## Filiera tonde

M	HSS	HSS Co 5%	WS	DIN 223	EN 22568
---	-----	--------------	----	------------	-------------

Filettatura metrica ISO - Passo fine - DIN 13 - Forma B - Tolleranza 6 g  
Per acciaio con resistenza fino a 800 N/mm<sup>2</sup>

# passo grosso

**NORMEX**  
a brand of **ABC**

**In acciaio super rapido HSS**

Esecuzione di precisione - **Imbocco corretto** dal Ø 3 mm

**F 7950 - Filettatura destra**

**F 7951 - Filettatura sinistra**

**F 7958 - In acciaio HSS - Co5% - Filettatura destra - Per acciaio inossidabile - INOX**

**ABC**  
TOOLS

**Filettatura destra**

**F 7952 - In acciaio utensile**

**F 7953 - In acciaio super rapido - HSS**

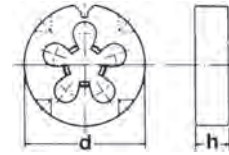

Codice	M	Passo mm	d x h mm	F 7950 .... <b>NORMEX</b> a brand of <b>ABC</b> HSS - Destra <b>F 7950</b> Cad. €	F 7951 .... <b>NORMEX</b> a brand of <b>ABC</b> HSS - Sinistra <b>F 7951</b> Cad. €	F 7958 .... <b>NORMEX</b> a brand of <b>ABC</b> HSS - Co 5% - Destra <b>F 7958</b> Cad. €	F 7952 .... <b>ABC</b> TOOLS WS - Destra <b>F 7952</b> Cad. €	F 7953 .... <b>ABC</b> TOOLS HSS - Destra <b>F 7953</b> Cad. €
... 1016	1*	0,25	16 x 5	22,80	—	—	—	—
... 1116	1,1*	0,25	16 x 5	22,80	—	—	—	—
... 1216	1,2*	0,25	16 x 5	21,90	—	—	—	—
... 1416	1,4*	0,3	16 x 5	21,90	—	—	—	—
... 1616	1,6*	0,35	16 x 5	20,10	—	—	—	—
... 1716	1,7*	0,35	16 x 5	20,10	—	—	—	—
... 1816	1,8*	0,35	16 x 5	18,30	—	—	—	—
... 2016	2*	0,4	16 x 5	15,60	—	—	—	13,00
... 2216	2,2*	0,45	16 x 5	15,60	—	—	—	—
... 2316	2,3*	0,4	16 x 5	15,60	—	—	—	—
... 2516	2,5*	0,45	16 x 5	15,60	—	—	—	15,60
... 2616	2,6*	0,45	16 x 5	15,60	—	—	—	—
... 2020	2	0,4	20 x 5	—	—	—	—	12,30
... 2520	2,5	0,45	20 x 5	—	—	—	—	11,70
... 3020	3	0,5	20 x 5	9,25	12,80	20,10	6,15	6,15
... 3520	3,5	0,6	20 x 5	11,00	—	20,80	—	—
... 4020	4	0,7	20 x 5	9,30	15,30	20,10	6,15	6,15
... 4520	4,5	0,75	20 x 7	20,30	—	21,20	—	—
... 5020	5	0,8	20 x 7	13,10	19,30	20,10	6,40	6,40
... 6020	6	1	20 x 7	13,20	19,30	20,10	6,40	6,40
... 2025	2	0,4	25 x 9	—	—	—	—	13,10
... 3025	3	0,5	25 x 9	—	—	—	6,20	7,70
... 4025	4	0,7	25 x 9	—	—	—	6,30	7,70
... 5025	5	0,8	25 x 9	—	—	—	6,30	7,70
... 6025	6	1	25 x 9	—	—	—	6,30	7,70
... 7025	7	1	25 x 9	14,80	19,30	23,10	6,45	11,70
... 8025	8	1,25	25 x 9	14,80	19,90	22,90	6,30	6,65
... 9025	9	1,25	25 x 9	16,30	—	28,20	6,45	—
... 1025	10	1,5	25 x 9	—	—	—	6,20	7,70
... 1225	12	1,75	25 x 9	—	—	—	6,20	7,70
... 1030	10	1,5	30 x 11	16,50	21,10	28,20	8,70	13,80
... 1130	11	1,5	30 x 11	25,20	—	—	—	—
... 8038	8	1,25	38 x 10	—	—	—	21,90	—
... 1038	10	1,5	38 x 10	—	—	—	21,90	—
... 1238	12	1,75	38 x 14	25,80	35,20	35,70	13,30	17,50
... 1438	14	2	38 x 14	25,80	36,80	35,70	13,30	17,70
... 1638	16	2	38 x 14	—	—	—	22,60	28,80
... 1838	18	2,5	38 x 14	—	—	—	—	29,40
... 1645	16	2	45 x 18	38,60	51,50	52,00	—	28,10
... 1845	18	2,5	45 x 18	41,00	—	52,50	25,60	—
... 2045	20	2,5	45 x 18	42,30	54,50	53,50	25,60	32,60
... 2255	22	2,5	55 x 22	62,50	80,00	83,50	—	44,30
... 2455	24	3	55 x 22	74,00	88,50	91,50	—	44,30
... 2765	27	3	65 x 25	75,50	—	131,00	—	64,50
... 3065	30	3,5	65 x 25	75,50	—	142,00	—	64,50
... 3365	33	3,5	65 x 25	81,50	—	—	—	—
... 3665	36	4	65 x 25	85,00	—	—	—	—
... 3975	39	4	75 x 30	115,00	—	—	—	—
... 4275	42	4,5	75 x 30	118,00	—	—	—	—

\* Senza imbocco corretto

## Filiera tonde

MF	HSS	DIN 223	EN 22568
----	-----	------------	-------------

Filettatura metrica ISO - Passo fine - DIN 13 - Forma B - Tolleranza 6 g  
Per acciaio con resistenza fino a 800 N/mm<sup>2</sup>

**NORMEX**<sup>®</sup>  
a brand of **ABC-TOOLS**

In acciaio super rapido HSS

Esecuzione di precisione - Imbocco corretto

F 7954 - Filettatura destra

F 7955 - Filettatura sinistra

**ABC-TOOLS**

In acciaio super rapido

HSS F 7957 - Filettatura destra

## passo fine

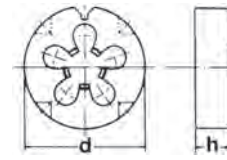

Codice	Ø mm	Passo mm	d x h mm	F 7954 ... <b>NORMEX</b> <sup>®</sup> a brand of <b>ABC-TOOLS</b> HSS - Destra <b>F 7954</b> Cad. €	F 7955 ... <b>NORMEX</b> <sup>®</sup> a brand of <b>ABC-TOOLS</b> HSS - Sinistra <b>F 7955</b> Cad. €	F 7957 ... <b>ABC-TOOLS</b> HSS - Destra <b>F 7957</b> Cad. €
.... 0303	M 3	0,35	<b>20 x 5</b>	21,90	—	—
.... 0404	M 4	0,35	20 x 5	14,60	—	—
.... 0405	M 4	0,5	20 x 5	14,60	—	—
.... 0505	M 5	0,5	20 x 5	14,60	29,00	—
.... 0605	M 6	0,5	20 x 5	14,60	—	—
.... 0607	M 6	0,75	<b>20 x 7</b>	14,60	29,00	11,50
.... 0707	M 7	0,75	<b>25 x 9</b>	14,60	—	—
.... 0805	M 8	0,5	25 x 9	14,60	—	—
.... 0807	M 8	0,75	25 x 9	14,60	—	11,50
.... 0810	M 8	1	25 x 9	14,60	29,20	11,50
.... 0910	M 9	1	25 x 9	20,20	—	15,20
.... 1007	M 10	0,75	<b>30 x 11</b>	20,20	—	16,60
.... 1010	M 10	1	30 x 11	20,20	33,70	16,60
.... 1012	M 10	1,25	30 x 11	20,20	—	16,60
.... 1107	M 11	0,75	30 x 11	—	—	22,30
.... 1110	M 11	1	30 x 11	28,90	—	—
.... 1112	M 11	1,25	30 x 11	—	—	27,40
.... 1207	M 12	0,75	<b>38 x 10</b>	—	—	28,40
.... 1210	M 12	1	38 x 10	29,10	—	24,50
.... 1212	M 12	1,25	38 x 10	30,30	48,10	24,50
.... 1215	M 12	1,5	38 x 10	29,60	48,10	24,50
.... 1410	M 14	1	38 x 10	31,30	—	23,30
.... 1412	M 14	1,25	38 x 10	31,30	—	23,30
.... 1415	M 14	1,5	38 x 10	31,30	51,00	23,80
.... 1610	M 16	1	<b>45 x 14</b>	42,60	—	30,80
.... 1615	M 16	1,5	45 x 14	42,60	71,00	30,80
.... 1815	M 18	1,5	45 x 14	42,60	72,00	32,40
.... 2010	M 20	1	45 x 14	42,60	—	—
.... 2015	M 20	1,5	45 x 14	42,60	75,00	32,40
.... 2210	M 22	1	<b>55 x 16</b>	53,00	—	—
.... 2215	M 22	1,5	55 x 16	61,50	—	34,70
.... 2410	M 24	1	55 x 16	64,00	—	—
.... 2415	M 24	1,5	55 x 16	64,00	—	50,50
.... 2420	M 24	2	55 x 16	64,00	—	—
.... 2515	M 25	1,5	55 x 16	83,50	—	—
.... 2615	M 26	1,5	55 x 16	82,50	—	—
.... 2715	M 27	1,5	<b>65 x 18</b>	100,00	—	—
.... 2720	M 27	2	65 x 18	100,00	—	—
.... 2815	M 28	1,5	65 x 18	100,00	—	—
.... 3010	M 30	1	65 x 18	106,00	—	—
.... 3015	M 30	1,5	65 x 18	106,00	—	—
.... 3020	M 30	2	65 x 18	106,00	—	84,00
.... 3215	M 32	1,5	65 x 18	112,00	—	—
.... 3615	M 36	1,5	65 x 18	116,00	—	—
.... 3620	M 36	2	65 x 18	116,00	—	—
.... 3630	M 36	3	<b>65 x 25</b>	117,00	—	—
.... 4015	M 40	1,5	<b>75 x 20</b>	154,00	—	—
.... 4020	M 40	2	75 x 20	169,00	—	—

## Filiera tonde

**BSW** **HSS** **DIN 223** **EN 22568**

Per acciaio con resistenza fino a 800 N/mm<sup>2</sup> - Forma B

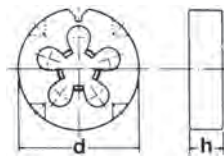

**ABC** **tools** - In acciaio super rapido - HSS - Filettatura destra

Ø pollici BSW	Codice	F 7959 Cad. €	Filetti per pollice	dxh mm	Ø pollici BSW	Codice	F 7959 Cad. €	Filetti per pollice	dxh mm
1/8	F 7959 0018	13,90	40	20 x 5	7/16	F 7959 0716	20,30	14	30 x 11
5/32	F 7959 0532	13,90	32	20 x 7	1/2	F 7959 0012	25,50	12	38 x 14
3/16	F 7959 0316	13,80	24	20 x 7	9/16	F 7959 0916	25,60	12	38 x 14
7/32	F 7959 0732	14,70	24	20 x 7	5/8	F 7959 0058	35,90	11	45 x 18
1/4	F 7959 0014	13,80	20	20 x 7	3/4	F 7959 0034	35,90	9	55 x 22
5/16	F 7959 0516	14,70	18	25 x 9	7/8	F 7959 0078	56,50	10	45 x 18
3/8	F 7959 0038	19,00	16	30 x 11	1	F 7959 0001	56,50	8	55 x 22

**G-BSP** **HSS** **DIN 223** **EN 24231**

Per acciaio con resistenza fino a 800 N/mm<sup>2</sup> - Forma B

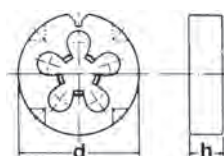

**NORMEX**  
a brand of **ABC** **tools** - In acciaio super rapido HSS - Filettatura destra

Esecuzione di precisione - Con imbocco corretto

Ø pollici G	Codice	F 7960 Cad. €	Filetti per pollice	dxh mm	Ø pollici G	Codice	F 7960 Cad. €	Filetti per pollice	dxh mm
1/8•	F 7960 0018	17,10	28	30 x 11	1	F 7960 0001	72,00	11	65 x 18
1/4	F 7960 0014	25,10	19	38 x 10	1 1/8	F 7960 0118	91,50	11	75 x 20
3/8	F 7960 0038	36,10	19	45 x 14	1 1/4	F 7960 0114	91,50	11	75 x 20
1/2	F 7960 0012	36,10	14	45 x 14	1 3/8	F 7960 0138	142,00	11	90 x 22
5/8	F 7960 0058	45,70	14	55 x 16	1 1/2	F 7960 0112	142,00	11	90 x 22
3/4	F 7960 0034	56,50	14	55 x 16	1 3/4	F 7960 0134	161,00	11	105 x 22
7/8	F 7960 0078	61,00	14	65 x 18	2	F 7960 0002	168,00	11	105 x 22

• Senza imbocco corretto

**NPT** **HSS** **DIN 223** **EN 22568**

Per acciaio con resistenza fino a 800 N/mm<sup>2</sup> - Forma B

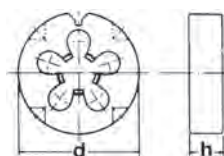

**NORMEX**  
a brand of **ABC** **tools** - In acciaio super rapido HSS - Filettatura destra

Esecuzione di precisione - Con imbocco corretto

Ø pollici NPT	Codice	F 7962 Cad. €	Filetti per pollice	dxh mm	Ø pollici NPT	Codice	F 7962 Cad. €	Filetti per pollice	dxh mm
1/8•	F 7962 0018	58,50	27	30 x 11	1	F 7962 0001	218,00	11 1/2	65 x 25
1/4	F 7962 0014	70,50	18	38 x 14	1 1/4	F 7962 0114	322,00	11 1/2	75 x 26
3/8	F 7962 0038	95,00	18	45 x 14	1 1/2	F 7962 0112	505,00	11 1/2	90 x 27
1/2	F 7962 0012	93,00	14	45 x 18	2	F 7962 0002	712,00	11 1/2	105 x 28
3/4	F 7962 0034	153,00	14	55 x 22					

• Senza imbocco corretto

**BSPT** **HSS** **DIN 223** **EN 24230**

Per acciaio con resistenza fino a 800 N/mm<sup>2</sup> - Forma B

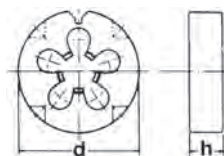

**NORMEX**  
a brand of **ABC** **tools** - In acciaio super rapido HSS - Filettatura destra

Esecuzione di precisione - Con imbocco corretto

Ø pollici KR	Codice	F 7964 Cad. €	Filetti per pollice	dxh mm	Ø pollici KR	Codice	F 7964 Cad. €	Filetti per pollice	dxh mm
1/8•	F 7964 0018	32,00	28	30 x 11	1/2	F 7964 0012	202,00	14	45 x 18
1/4	F 7964 0014	69,50	19	38 x 14	3/4	F 7964 0034	202,00	14	55 x 22
3/8	F 7964 0038	97,50	19	45 x 14	1	F 7964 0001	409,00	11	65 x 25

• Senza imbocco corretto

UNC	HSS	DIN 223	EN 22568
-----	-----	---------	----------

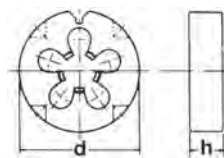

Filettatura unificata americana a passo grosso - **Filettatura destra**  
Per acciaio con resistenza fino a 800 N/mm<sup>2</sup> - Forma B  
Esecuzione di precisione - Imbocco corretto

Dim. nominale UNC	Codice	F 7968/0 Cad. €	Filetti per pollice	dxh mm	Dim. nominale UNC	Codice	F 7968/0 Cad. €	Filetti per pollice	dxh mm
4*	F 7968 0004	18,30	40	16 x 5	3/8"	F 7968 0038	20,30	16	30 x 11
5	F 7968 0005	18,10	40	20 x 5	7/16"	F 7968 0716	20,30	14	30 x 11
6	F 7968 0006	18,10	32	20 x 5	1/2"	F 7968 0012	32,00	13	38 x 14
8	F 7968 0008	18,10	32	20 x 7	9/16"	F 7968 0916	32,00	12	38 x 14
10	F 7968 0010	17,30	24	20 x 7	5/8"	F 7968 0058	33,00	11	45 x 18
12	F 7968 0121	17,30	24	20 x 7	3/4"	F 7968 0034	43,50	10	45 x 18
1/4"	F 7968 0014	15,60	20	20 x 7	7/8"	F 7968 0078	63,00	9	55 x 22
5/16"	F 7968 0516	17,30	18	25 x 9	1"	F 7968 0001	68,00	8	55 x 22

\* Senza imbocco corretto

UNF	HSS	DIN 223	EN 22568
-----	-----	---------	----------

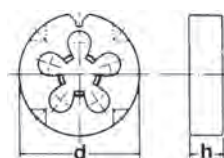

Filettatura unificata americana a passo fine - **Filettatura destra**  
Per acciaio con resistenza fino a 800 N/mm<sup>2</sup> - Forma B  
Esecuzione di precisione - Imbocco corretto

Dim. nominale UNF	Codice	F 7970/0 Cad. €	Filetti per pollice	dxh mm	Dim. nominale UNF	Codice	F 7970/0 Cad. €	Filetti per pollice	dxh mm
6	F 7970 0006	22,60	40	20 x 5	7/16"	F 7970 0716	25,70	20	30 x 11
8	F 7970 0008	22,60	36	20 x 7	1/2"	F 7970 0012	40,50	20	38 x 10
10	F 7970 0010	22,60	32	20 x 7	9/16"	F 7970 0916	40,80	18	38 x 10
12	F 7970 0121	21,30	28	20 x 7	5/8"	F 7970 0058	50,50	18	38 x 10
1/4"	F 7970 0014	20,00	28	20 x 7	3/4"	F 7970 0034	52,00	16	45 x 14
5/16"	F 7970 0516	25,20	24	25 x 9	7/8"	F 7970 0078	71,00	14	55 x 16
3/8"	F 7970 0038	25,70	24	30 x 11	1"	F 7970 0001	77,00	12	55 x 16

### ABC TOOLS Assortimento di filiere

Con filiere in acciaio super-rapido - HSS

Filettatura metrica ISO - DIN 13 - Forma B - Tolleranza 6g

Composto da 7 filiere:

- M3x0,5 - dxh 20x5 mm
- M4x0,7 - dxh 20x5 mm
- M5x0,8 - dxh 20x7 mm
- M6x1,0 - dxh 25x9 mm
- M8x1,25 - dxh 25x9 mm
- M10x1,50 - dxh 30x11 mm
- M12x1,75 - dxh 38x14 mm

In cassetta di resina sintetica antiurto dimensioni LxPxh 145x80x30 mm

Codice F 7975 7000	F 7975/7	Cad. €	73,00	1
--------------------	----------	--------	-------	---



### HAZET Assortimento per filettare

Per filettare M3 - M4 - M5 - M6 - M8 - M10 - M12







Adatto per l'utilizzo con leva a cricchetto o a "T" con attacco  $\odot$  da 1/4" oppure 3/8"

mediante speciali giramaschi e girafilieri

In valigetta in ABS resistente agli urti con alloggiamento per gli utensili in materiale

espanso, adatto per 1/3 dei cassetti dei carrelli

Dimensioni LxPxh 355x235x65

COMPOSIZIONE:			
 1 pezzo per ogni Ø	 1 pezzo per ogni Ø	 1 chiave maschio esagonale A 3106/2 mm 2,5	
M 3 - 4 - 5 - 6 - 8 - 10 - 12	M 3 - 4 - 5 - 6 - 8 - 10 - 12		
 giramaschi con attacco $\odot$ 1/4" per maschi da M 3 ÷ M 6	 giramaschi con attacco $\odot$ 3/8" per maschi da M 8 ÷ M 12	 girafilieri con attacco $\odot$ 1/4" per maschi da M 3 ÷ M 6	 girafilieri con attacco $\odot$ 3/8" per maschi da M 8 ÷ M 12
Codice F 7977 3000		F 7977/3	Cad. € 540,00 1

Esempio di impiego



**ABC TOOLS** Assortimenti per filettare





Per filettature Metriche ISO - Passo grosso  
In acciaio super rapido - HSS

**Per filettare Ø 3 - 4 - 5 - 6 - 8 - 10 - 12 mm****M**

Completa di 1 giravite, 1 contafiletti

In cassetta di resina termoindurente ad alta resistenza - Dimensioni LxPxh 430x240x55 mm

COMPOSIZIONE:

			
serie (3 pezzi) per ogni Ø	1 pezzo per ogni Ø	grandezza	Ø mm
3 - 4 - 5 - 6 - 8 - 10 - 12		1 - 2	20 x 5 - 20 x 7 - 25 x 9 30 x 11 - 38 x 14







Codice **F 7978 1000** **F 7978/1** Cad. € **239,00**  1

**Per filettare Ø 3 - 4 - 5 - 6 - 8 - 10 - 12 mm****M**

Completa di 1 contafiletti

In cassetta di resina termoindurente ad alta resistenza - Dimensioni LxPxh 280x200x60 mm

COMPOSIZIONE:

					
1 pezzo per ogni Ø	serie (3 pz.) per ogni Ø	1 pezzo per ogni Ø	grandezza	Ø mm	giramaschi a cricchetto grandezza
2,5-3,3-4,2 5-6,8-8,5 10,2	3-4-5-6-8-10-12		1½	25x9	1







Codice **F 7978 2000** **F 7978/2** Cad. € **179,00**  1

**Per filettare Ø 3 - 4 - 5 - 6 - 8 - 10 - 12 mm****M**

Completa di 1 giravite, 1 contafiletti

In cassetta di resina termoindurente ad alta resistenza - Dimensioni LxPxh 520x220x60 mm

COMPOSIZIONE:

						
1 pezzo per ogni Ø	serie (3 pz.) per ogni Ø	1 pezzo per ogni Ø	grandezza	Ø mm	giramaschi a cricchetto grandezza	prolunghe per maschi
2,5-3,3-4,2 5-6,8-8,5 10,2	3-4-5-6-8-10-12		1 - 2	20x5 - 20x7 25x9 - 30x11 38x14	1 - 2	2,7-3,4-4,9 5,5-7





Codice **F 7978 3000** **F 7978/3** Cad. € **302,00**  1

**Per filettare Ø 3 - 4 - 5 - 6 - 8 - 10 - 12 - 14 - 16 - 18 - 20 mm****M**

Completa di 1 giravite, 1 contafiletti

In cassetta di resina termoindurente ad alta resistenza - Dimensioni LxPxh 550x360x65 mm

COMPOSIZIONE:

			
serie (3 pezzi) per ogni Ø	1 pezzo per ogni Ø	grandezza	Ø mm
3 - 4 - 5 - 6 - 8 - 10 - 12 14 - 16 - 18 - 20		0 - 1½ - 3	20 x 5 - 20 x 7 - 25 x 9 30 x 11 - 38 x 14 - 45 x 18





Codice **F 7978 5000** **F 7978/5** Cad. € **563,00**  1

**Per filettare Ø 3 - 4 - 5 - 6 - 8 - 10 - 12 - 14 - 16 - 18 - 20 - 22 - 24 mm****M**

Completa di 1 giravite, 1 contafiletti

In cassetta di resina termoindurente ad alta resistenza - Dimensioni LxPxh 520x360x70 mm

COMPOSIZIONE:

			
serie (3 pezzi) per ogni Ø	1 pezzo per ogni Ø	grandezza	Ø mm
3 - 4 - 5 - 6 - 8 - 10 - 12 14 - 16 - 18 - 20 - 22 - 24		0 - 1½ - 4	20 x 5 - 20 x 7 - 25 x 9 30 x 11 - 38 x 14 - 45x18

Codice **F 7978 7000** **F 7978/7** Cad. € **918,00**  1











**Tipo per filettature Metriche ISO - Passo grosso e fine**
**Per 23 diametri di filettatura - M 2 ÷ M 18**

In cassetta di legno di alta qualità, dimensioni LxPxh 530x420x50 mm

M	MF	WS
---	----	----

**In acciaio utensile**







COMPOSIZIONE:

				
serie (2 pezzi) per ogni Ø	1 pezzo per ogni Ø	grandezza	Ø mm	gr.
2x0,4 - 3x0,5 - 4x0,7 - 5x0,8 - 6x1 - 7x1 - 8x1 8x1,25 - 9x1,25 - 10x1 - 10x1,25 - 10x1,5 11x1,5 - 12x1,25 - 12x1,5 - 12x1,75 - 14x1,25 14x1,5 - 14x2 - 16x1,5 - 16x2 - 18x1,5 - 18x2,5		1 - 3	25 - 38	1
<b>Codice F 7979 1000</b>		<b>F 7979/1</b>	Cad. €	<b>522,00</b>  1

**In acciaio HSS**

COMPOSIZIONE:

M	MF	HSS
---	----	-----

				
serie (2 pezzi) per ogni Ø	1 pezzo per ogni Ø	grandezza	Ø mm	gr.
2x0,4 - 3x0,5 - 4x0,7 - 5x0,8 - 6x1 - 7x1 - 8x1 8x1,25 - 10x1 - 10x1,25 - 10x1,5 12x1,25 - 12x1,5 - 12x1,75 - 14x1,25 14x1,5 - 14x2 - 16x1,5 - 16x2 - 18x1,5		1 - 3	25 - 38	1
<b>Codice F 7979 2000</b>		<b>F 7979/2</b>	Cad. €	<b>1.395,00</b>  1







**Per 35 diametri di filettatura - M 2 ÷ M 18**

In cassetta di legno dimensioni LxPxh 500x340x60 mm

M	MF	WS
---	----	----

**In acciaio utensile**

COMPOSIZIONE:

				
serie (2 pezzi) per ogni Ø	1 pezzo per ogni Ø	grandezza	Ø mm	gr.
2x0,4 - 3x0,5 - 4x0,7 - 5x0,8 - 6x0,75 - 6x1 7x0,75 - 7x1 - 8x0,75 - 8x1 - 8x1,25 - 9x0,75 9x1 - 9x1,25 - 10x0,75 - 10x1 - 10x1,25 - 10x1,5 11x0,75 - 11x1 - 11x1,25 - 11x1,5 - 12x0,75 12x1 - 12x1,25 - 12x1,5 - 12x1,75 - 14x1 14x1,25 - 14x1,5 - 14x2 - 16x1 - 16x1,5 16x2 - 18x1,5		1 - 3	25 - 38	1
<b>Codice F 7980 0000</b>		<b>F 7980</b>	Cad. €	<b>643,00</b>  1







**Tipo per filettature Gas cilindrica per tubi British Standard**
**Per 6 diametri di filettatura pollici 1/8 - 1/4 - 3/8 - 1/2 - 3/4 - 1**
**In acciaio HSS**

In cassetta di resina termoindurente ad alta resistenza

Dimensioni LxPxh 430x370x100 mm

G-BSP	HSS
-------	-----

COMPOSIZIONE:

				
serie (2 pezzi) per ogni Ø	1 pezzo per ogni Ø	grandezza	Ø mm	
1/8 - 1/4 - 3/8 - 1/2 - 3/4 - 1		3 - 5	30 x 11 - 45 x 14 - 55 x 16	
<b>Codice F 7981 0000</b>		<b>F 7981</b>	Cad. €	<b>953,00</b>  1



## Giramaschi regolabili

DIN 1814 - Ganasce temperate - Estremità delle impugnature zigrinate



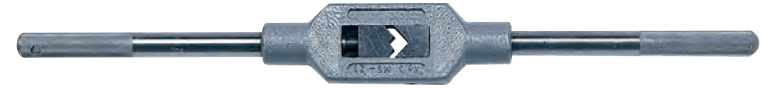

In acciaio stampato a caldo (forgiato) per elevati sforzi

Grandezza	0	1	2	3	4	5	6
Codice	F 7982 0000	F 7982 0001	F 7982 0002	F 7982 0003	F 7982 0004	F 7982 0005	F 7982 0006
<b>F 7982/0</b> Cad. €	<b>24,00</b>	<b>23,00</b>	<b>31,60</b>	<b>42,80</b>	<b>65,00</b>	<b>96,00</b>	<b>143,00</b>
Per quadri ■ DIN mm	2,1÷4,9	2,1÷5,5	3,4÷9	4,9÷12	5,5÷16	7÷20	11÷24
Adatti per maschi M	1÷8	1÷10	4÷12	5÷20	9÷27	13÷33	20÷39
Lunghezza totale mm	135	175	260	375	480	605	790
 pz.	10	10	10	10	1	1	1



In pressofusione per uso normale, gr. 6 e 7 in acciaio ad alta resistenza

Grandezza	0	1	2	3	4	5	6	7
Codice	F 7982 2000	F 7982 2001	F 7982 2002	F 7982 2003	F 7982 2004	F 7982 2005	F 7982 2006	F 7982 2007
<b>F 7982/2</b> Cad. €	<b>5,95</b>	<b>6,15</b>	<b>11,30</b>	<b>20,40</b>	<b>32,80</b>	<b>44,80</b>	<b>105,00</b>	<b>198,00</b>
Per quadri ■ DIN mm	2,1÷4,9	2,1÷5,5	3,4÷9	4,9÷12	6,2÷16	7÷20	8÷24	16÷32
Adatti per maschi M	1÷8	1÷10	4÷12	5÷20	11÷27	13÷32	18÷39	27÷64
Lunghezza totale mm	125	170	275	380	470	700	990	1235
 pz.	5	5	1	1	1	1	1	1

**NORMEX**  
 a brand of  - Esecuzione di precisione

In acciaio stampato per elevati sforzi



Grandezza	0	1	1 ½	2	3	4
Codice	F 7982 5000	F 7982 5001	F 7982 5112	F 7982 5002	F 7982 5003	F 7982 5004
<b>F 7982/5</b> Cad. €	<b>15,60</b>	<b>15,00</b>	<b>16,40</b>	<b>23,30</b>	<b>38,30</b>	<b>59,10</b>
Per quadri ■ DIN mm	2,1÷4,9	2,1÷5,5	2,1÷8	3,4÷9	4,9÷12	5,5÷16
Adatti per maschi M	1÷8	1÷10	1÷12	4÷12	5÷20	9÷27
Lunghezza totale mm	130	175	180	285	380	500
 pz.	5	5	1	5	1	1

## Girafilere per filiere tonde



In acciaio stampato a caldo (forgiato) per elevati sforzi

Con 2 viti di fissaggio



Grandezza	0	1	2	3	4	6	7	8	11	13	14
Codice	F 7983 .... 1000	1001	1002	1003	1004	1006	1007	1008	1011	1013	1014
<b>F 7983/1</b> Cad. €	<b>14,30</b>	<b>14,30</b>	<b>14,30</b>	<b>17,40</b>	<b>17,40</b>	<b>18,90</b>	<b>28,80</b>	<b>28,80</b>	<b>34,50</b>	<b>60,50</b>	<b>109,00</b>
Per filiere Ø x spessore mm	16x5	20x5	20x7	25x9	30x10	38x14	45x16	50,8x16	55x18	65x20	75x25
Lunghezza totale mm	160	200	200	225	305	360	400	405	405	565	755
 pz.	10	10	10	10	10	10	5	5	1	1	1

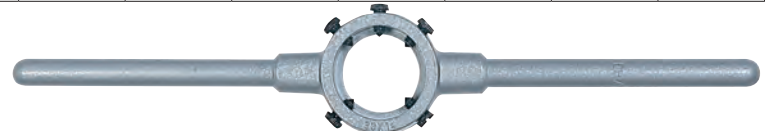

In pressofusione per uso normale, gr. 15 in acciaio ad alta resistenza

Con viti di fissaggio e regolazione (gr. 0 - 1 - 2 con 2 viti)

Grandezza	0	1	2	3	4	6	7	10	11	12	13	15
Codice	F 7983 .... 2000	2001	2002	2003	2004	2006	2007	2010	2011	2012	2013	2015
<b>F 7983/2</b> Cad. €	<b>4,70</b>	<b>4,80</b>	<b>4,80</b>	<b>5,65</b>	<b>7,70</b>	<b>10,90</b>	<b>16,50</b>	<b>20,80</b>	<b>20,80</b>	<b>32,90</b>	<b>32,90</b>	<b>121,00</b>
Per filiere Ø x spessore mm	16x5	20x5	20x7	25x9	30x11	38x14	45x18	55x16	55x22	65x18	65x25	90x36
Lunghezza totale mm	155	155	155	210	265	310	450	500	500	500	620	920
 pz.	5	5	5	5	5	1	1	1	1	1	1	1

**NORMEX**  
 a brand of  - Esecuzione di precisione - DIN 225

In pressofusione per elevati sforzi

Con viti di fissaggio e regolazione (gr. 0 - 1 - 2 con 4 viti)



Grandezza	0	1	2	3	4	5	6	7	9
Codice	F 7983 5000	F 7983 5001	F 7983 5002	F 7983 5003	F 7983 5004	F 7983 5005	F 7983 5006	F 7983 5007	F 7983 5009
<b>F 7983/5</b> Cad. €	<b>24,50</b>	<b>24,50</b>	<b>24,50</b>	<b>25,50</b>	<b>25,50</b>	<b>32,60</b>	<b>32,60</b>	<b>48,40</b>	<b>48,40</b>
Per filiere Ø x spessore mm	16x5	20x5	20x7	25x9	30x11	38x10	38x14	45x14	45x18
Lunghezza totale mm	160	200	200	225	350	350	350	400	410
 pz.	10	10	10	10	5	1	1	1	1

## ABC TOOLS Girafilere a tubo per filiere tonde

### In acciaio stampato

Per filettare e ripassare agevolmente bulloni, prigionieri, ecc.

Con 2 viti di fissaggio e spina

Adatte per montare **due filiere** di dimensioni diverse, una ad ogni estremità

Grandezza		1	2	3
<b>Codice</b>		<b>F 7984 0001</b>	<b>F 7984 0002</b>	<b>F 7984 0003</b>
<b>F 7984</b>	Cad. €	<b>38,80</b>	<b>52,00</b>	<b>62,50</b>
Per filiere Ø	mm	20 e 25	25 e 38	38 e 50,8
Ø esterno	mm	34	34 e 48	48 e 60
Lunghezza totale	mm	160	190	215

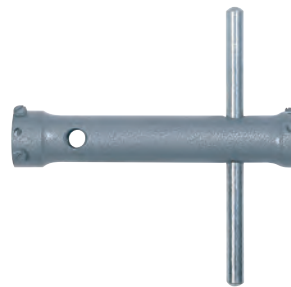

## Portautensili universali a cricchetto

A due griffe, per uso destro, sinistro, fisso - Ideali per lavori in luoghi di difficile accesso

Maneggevoli, robusti, impiego universale con maschi, alesatori, ecc.

Esecuzione cromata - Con leva scorrevole

**KUNZ** - Tipo di precisione interamente in acciaio

**F 7986/1** - Esecuzione **corta**

**F 7986/2** - Esecuzione **lunga**

Grandezza		0	1	2	3
<b>Codice</b>		<b>F 7986 1000</b>	<b>F 7986 1001</b>	<b>F 7986 1002</b>	<b>F 7986 1003</b>
<b>F 7986/1</b>	Cad. €	<b>22,80</b>	<b>17,40</b>	<b>22,40</b>	<b>106,00</b>
<b>Codice</b>		—	<b>F 7986 2001</b>	<b>F 7986 2002</b>	—
<b>F 7986/2</b>	Cad. €	—	<b>27,40</b>	<b>33,70</b>	—
Per utensili attacco ■	mm	1÷2,6	2÷5	4,6÷8	9÷12,5
Adatti per maschi	M	1÷2,6	3÷8	5÷12	13÷20
Lungh. totale mm	F 7986/1	85	85	110	117
Lungh. totale mm	F 7986/2	—	250	315	—

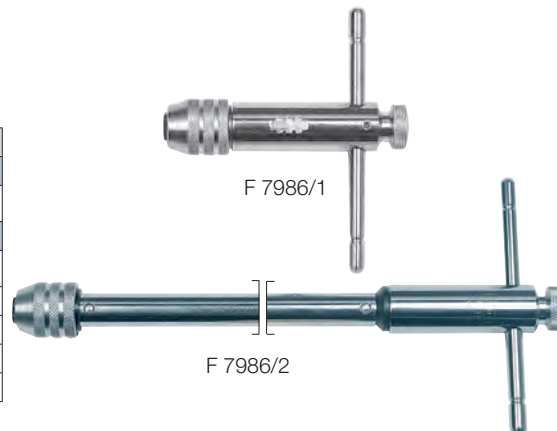

**Coppia di griffe di ricambio** con molla di tenuta

Per portautensili	gr.	1	2
<b>Codice</b>		<b>F 7987 0001</b>	<b>F 7987 0002</b>
<b>F 7987</b>	La coppia €	<b>2,25</b>	<b>2,46</b>



## ABC TOOLS

Corpo esterno in acciaio, parti interne in pressofusione di zinco

Grandezza		1	2
<b>Codice</b>		<b>F 7988 1001</b>	<b>F 7988 1002</b>
<b>F 7988/1</b>	Cad. €	<b>13,65</b>	<b>19,00</b>
Per utensili attacco ■	mm	2,4÷5,5	4,5÷7
Adatti per maschi	M	3÷10	5÷12
Lunghezza totale	mm	85	110



**Coppia di griffe di ricambio** con molla di tenuta

Per portautensili	gr.	1	2
<b>Codice</b>		<b>F 7989 0001</b>	<b>F 7989 0002</b>
<b>F 7989</b>	La coppia €	<b>2,22</b>	<b>2,44</b>



## ABC TOOLS Portautensili universali fissi

Tipo «Goodell»

A 4 griffe - **Con mandrino semplice**

**F 7991/1** - Esecuzione **corta**

**F 7991/11** - Esecuzione **media** - Lunghezza totale 150 mm

**F 7991/2** - Esecuzione **lunga** - Lunghezza totale 200 mm

Grandezza		0	1	2	3	4
<b>Codice</b>		<b>F 7991 1000</b>	<b>F 7991 1001</b>	<b>F 7991 1002</b>	<b>F 7991 1003</b>	<b>F 7991 1004</b>
<b>F 7991/1</b>	Cad. €	<b>16,90</b>	<b>12,80</b>	<b>13,50</b>	<b>15,40</b>	<b>23,80</b>
<b>Codice</b>		—	<b>F 7991 1101</b>	<b>F 7991 1102</b>	<b>F 7991 1103</b>	<b>F 7991 1104</b>
<b>F 7991/11</b>	Cad. €	—	<b>16,00</b>	<b>17,60</b>	<b>20,40</b>	<b>27,90</b>
<b>Codice</b>		—	<b>F 7991 2001</b>	<b>F 7991 2002</b>	<b>F 7991 2003</b>	<b>F 7991 2004</b>
<b>F 7991/2</b>	Cad. €	—	<b>20,00</b>	<b>22,20</b>	<b>22,70</b>	<b>29,20</b>
Per utensili attacco ■	mm	0,5÷2	2,2÷4	3÷5	5÷7	6÷8
Lungh. totale mm	F 7991/1	60	80	90	100	100
	pz.	10	10	10	10	10

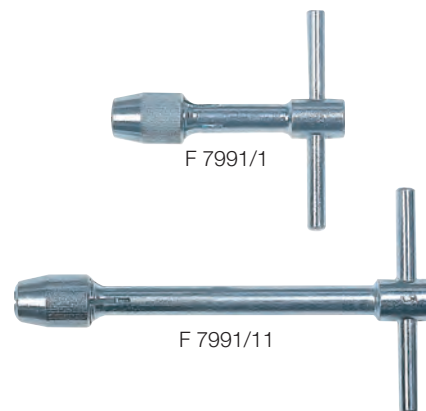

## ABC TOOLS Prolunghe per maschi (DIN 377)

In acciaio temperato e rettificato

5 pezzi

Innesto ed attacco <input type="checkbox"/> mm	Codice	F 7993 Cad. €	Lunghezza totale mm	Per filettatura passo grosso M	Per filettatura passo fine MF	Innesto ed attacco <input type="checkbox"/> mm	Codice	F 7993 Cad. €	Lunghezza totale mm	Per filettatura passo grosso M	Per filettatura passo fine MF
2,1	F 7993 0021	5,45	60	1-2,6	4	8	F 7993 0008	9,10	135	10	—
2,4	F 7993 0024	5,45	70	—	—	9	F 7993 0009	10,30	135	14-16	14-15-16
2,7	F 7993 0027	5,45	80	3	5	10	F 7993 0010	11,40	135	—	—
3	F 7993 0003	5,45	90	3,5	—	11	F 7993 0011	14,30	150	18	18
3,4	F 7993 0034	5,45	95	4	6	12	F 7993 0012	15,90	155	20	20
4,3	F 7993 0043	5,95	105	—	7	14,5	F 7993 0145	29,40	175	22-24	22-24-25-26
4,9	F 7993 0049	6,15	110	5-6-7-8	8	16	F 7993 0016	27,10	185	27	27-28
5,5	F 7993 0055	6,15	115	9-10	9-10	18	F 7993 0018	36,10	195	30	30-32
6,2	F 7993 0062	6,85	120	11	11	20	F 7993 0020	43,10	210	33	—
7	F 7993 0007	7,25	125	12	12						

## Utensili per riparare filetti

Adatti per una rapida riparazione di filettature a 60° destre e sinistre, metriche e in pollici, coniche e cilindriche

Di facile impiego, infatti bastano 3 semplici operazioni (introdurre l'utensile, aprirlo/chiuderlo e quindi girarlo) e la filettatura è già riparata

Si adattano automaticamente, a qualsiasi filettatura senza bisogno di conoscere il passo

In molti casi non occorre disassemblare il pezzo per effettuare la riparazione

Tipo per filettature interne

ABC TOOLS

Capacità Ø	mm	8÷12	12÷16	16÷20	22÷32
Codice		F 7994 1012	F 7994 1016	F 7994 1020	F 7994 1032
F 7994/1	Cad. €	79,00	79,00	89,00	120,00
Capacità Ø	pollici	5/16÷1/2	1/2÷5/8	5/8÷13/16	7/8÷1 1/4



HAZET

Tipo per filettature esterne

Capacità Ø	mm	4÷13	16÷38
Codice		F 7994 3013	F 7994 3038
F 7994/3	Cad. €	94,50	346,00
Capacità Ø	pollici	5/32÷1/2	5/8÷1 1/2



Assortimento di utensili per riparare filetti

Composto da:

2 utensili per filettature interne capacità Ø 5÷12 mm

1 utensile per filettature esterne F 7994/3 capacità Ø 4÷13 mm

1 rivestimento protettivo per filettature in alluminio

In cassetta di resina sintetica

Codice F 7994 6000	F 7994/6	Cad. €	344,00	1
--------------------	----------	--------	--------	---



## ABC TOOLS Ravvivafiletti

Per filettature esterne ed interne, destre e sinistre, coniche e cilindriche

Adatti anche per l'identificazione del tipo di filettatura

Tipo per filettature Whitworth

Numero dei filetti per pollice: 10 - 11 - 12 - 14 - 16 - 18 - 20 - 24

Codice F 7995 1000	F 7995/1	Cad. €	52,00	1
--------------------	----------	--------	-------	---

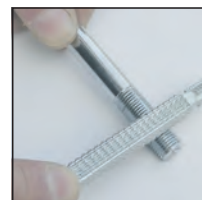

Tipo per filettature Metriche ISO

Passo mm: 0,80 - 1 - 1,25 - 1,5 - 1,75 - 2 - 2,5 - 3

Codice F 7995 2000	F 7995/2	Cad. €	52,00	1
--------------------	----------	--------	-------	---



**ABC TOOLS RECOIL Inserti filettati**
**Inserti in acciaio inossidabile AISI 304 (18-8)**

Costruiti secondo DIN 8140/1 - Conformi alle norme militari ed aeronautiche

**Di grande precisione, a forma di spirale, con 2 filettature concentriche:**

 - **esterna**, per adattarsi al foro precedentemente filettato e **interna**, per alloggiare la vite  
 Resistenti al calore (max. 430°C) - Con codolo per l'inserimento facilitato nel foro

**Profondità di filettatura 1,5 x d**

Per riparare velocemente e facilmente le filettature danneggiate, o per crearne di più robuste, stabili, permanenti e resistenti all'usura su alluminio od altri materiali compositi

La deformazione elastica entrando nel foro, da luogo ad una forza che ancora l'inserto alle pareti del foro, impedendone l'uscita accidentale



Serie composte da:

**Da gr. M3x0,5 a M 12x1,75**

- inserti filettati come da tabella sottostante
- 1 utensile combinato: inseritore e giramaschio,
- 1 utensile magnetico per il recupero del codolo in fori ciechi,
- 1 maschio a mano intermedio,
- 1 punta per preforo

In cassetta di resina sintetica, con pratico snodo per facilitare il prelievo degli utensili

**Da gr. M14x2 a M20x2,5**

- inserti filettati come da tabella sottostante
- 1 utensile inseritore,
- 1 maschio a mano intermedio

In cassetta di resina sintetica

MF

Per filettature	MF 8x1	MF 10x1
<b>Codice</b>	<b>F 7998 0081</b>	<b>F 7998 0101</b>
<b>F 7998</b> Cad. €	<b>56,50</b>	<b>78,00</b>
Serie con inserti n°	15	15
Articolo	37088	38108

M

Per filettature	M 3x0,5	M 4x0,7	M 5x0,8	M 6x1	M 7x1	M 8x1,25
<b>Codice</b>	<b>F 7998 0003</b>	<b>0004</b>	<b>0005</b>	<b>0006</b>	<b>0007</b>	<b>0008</b>
<b>F 7998/0</b> Cad. €	<b>59,00</b>	<b>58,50</b>	<b>55,50</b>	<b>54,50</b>	<b>74,00</b>	<b>55,50</b>
Serie con inserti n°	15	15	15	15	15	15
Articolo	35038	35048	35058	35068	35078	35088
Per filettature	M 10x1,5	M 12x1,75	M 14x2	M 16x2	M 18x2,5	M 20x2,5
<b>Codice</b>	<b>F 7998 0010</b>	<b>0012</b>	<b>0014</b>	<b>0016</b>	<b>0018</b>	<b>0020</b>
<b>F 7998/0</b> Cad. €	<b>66,50</b>	<b>79,50</b>	<b>106,00</b>	<b>113,00</b>	<b>184,00</b>	<b>174,00</b>
Serie con inserti n°	15	10	6	6	6	6
Articolo	35108	35128	35148	35168	35188	35208



F 5

**Inserti filettati in acciaio inossidabile - INOX**

Si vendono in confezione indivisibile

MF

Per filettature	MF 8x1	MF 10x1
<b>Codice</b>	<b>F 7998 3081</b>	<b>F 7998 3101</b>
<b>F 7998/3</b> La conf. €	<b>41,40</b>	<b>50,00</b>
In confezione con inserti n°	100	100
Modello	07083	08103

M

Per filettature	M 3x0,5	M 4x0,7	M 5x0,8	M 6x1	M 7x1	M 8x1,25
<b>Codice</b>	<b>F 7998 3003</b>	<b>3004</b>	<b>3005</b>	<b>3006</b>	<b>3007</b>	<b>3008</b>
<b>F 7998/30</b> La conf. €	<b>24,10</b>	<b>24,10</b>	<b>27,20</b>	<b>24,10</b>	<b>29,30</b>	<b>29,70</b>
In confezione con inserti n°	100	100	100	100	100	100
Modello	05033	05043	05053	05063	05073	05083
Per filettature	M 10x1,5	M 12x1,75	M 14x2	M 16x2	M 18x2,5	M 20x2,5
<b>Codice</b>	<b>F 7998 3010</b>	<b>3012</b>	<b>3014</b>	<b>3016</b>	<b>3018</b>	<b>3020</b>
<b>F 7998/30</b> La conf. €	<b>34,60</b>	<b>73,00</b>	<b>52,50</b>	<b>67,50</b>	<b>108,00</b>	<b>55,00</b>
In confezione con inserti n°	100	100	50	50	50	25
Modello	05103	05123	05143	05163	05183	05203



**ABC TOOLS** **RECOIL** **Inserti filettati**
**Inserti in acciaio inossidabile AISI 304 (18-8)**

Costruiti secondo DIN 8140/1 - Conformi alle norme militari ed aeronautiche

**Di grande precisione**, a forma di spirale, **con 2 filettature concentriche:**

 - **esterna**, per adattarsi al foro precedentemente filettato e **interna**, per alloggiare la vite

Resistenti al calore (max. 430°C) - Con codolo per l'inserimento facilitato nel foro

**Profondità di filettatura 1,5 x d**

Per riparare velocemente e facilmente le filettature danneggiate, o per crearne di più robuste, stabili, permanenti e resistenti all'usura su alluminio od altri materiali compositi

La deformazione elastica entrando nel foro, da luogo ad una forza che ancora l'inserto alle pareti del foro, impedendone l'uscita accidentale

**Maschi a mano intermedi**
**MF**

Per filettature		MF 8x1	MF 10x1
<b>Codice</b>		<b>F 7998 5081</b>	<b>F 7998 5101</b>
<b>F 7998/5</b>	Cad. €	<b>26,50</b>	<b>44,40</b>
Ø preforo	mm	9,6	10,3
Articolo		47085	48105

**M**

Per filettature		M 3x0,5	M 4x0,7	M 5x0,8	M 6x1	M 7x1	M 8x1,25
<b>Codice</b>	<b>F 7998 ...</b>	<b>5003</b>	<b>5004</b>	<b>5005</b>	<b>5006</b>	<b>5007</b>	<b>5008</b>
<b>F 7998/50</b>	Cad. €	<b>22,20</b>	<b>22,20</b>	<b>22,20</b>	<b>22,20</b>	<b>27,80</b>	<b>22,20</b>
Ø preforo	mm	3,6	4,9	6	7,3	8,3	9,3
Articolo		45035	45045	45055	45065	45075	45085
Per filettature		M 10x1,5	M 12x1,75	M 14x2	M 16x2	M 18x2,5	M 20x2,5
<b>Codice</b>	<b>F 7998 ...</b>	<b>5010</b>	<b>5012</b>	<b>5014</b>	<b>5016</b>	<b>5018</b>	<b>5020</b>
<b>F 7998/50</b>	Cad. €	<b>33,30</b>	<b>44,40</b>	<b>67,00</b>	<b>67,00</b>	<b>123,00</b>	<b>123,00</b>
Ø preforo	mm	11,9	14,2	16,6	18,6	21,2	23,2
Articolo		45105	45125	45145	45165	45185	45205

**F 5**
**Assortimenti di inserti filettati**

In cassetta di resina sintetica

**Per filettature max. M12x1,75**

Per filettature	M	5x0,8 ÷ 12x1,75
<b>Codice</b>		<b>F 7998 8512</b>
<b>F 7998/85</b>	Cad. €	<b>282,00</b>
Inserti (lunghezza 1,5xD)		15 pz. M5x0,8 - M6x1 - M 8x1,25 10 pz. M10x1,5 - M12x1,75
Maschio a mano pilot nose		—
Maschio a mano intermedio		M5x0,8 - M6x1,0 - M8x1,25 M10x1,25 - M12x1,75
Punte Ø	pollici	13/64 - 1/4 - 21/64 - 13/32 - 31/64
Utensile troncatore		5 pezzi
Utensile inseritore		5 pezzi

\* 6 pezzi 1xD e 6 pezzi 1,5xD - \*\* 6 pezzi 3/4" e 6 pezzi 3/8"

**Per filettature max. M14x1,25**

Con 2 maschi a mano "pilot nose" adatti per la riparazione delle filettature per candele auto

Per filettature	M	6x1 ÷ 14x1,25
<b>Codice</b>		<b>F 7998 8614</b>
<b>F 7998/86</b>	Cad. €	<b>443,00</b>
Inserti (lunghezza 1,5xD)		15 pz. M 6x1 - M 8x1,25 10 pz. M 10x1,25 12 pz. M 12x1,25* - M 14x1,25**
Maschio a mano "pilot nose"		M12x1,25 - M14x1,25
Maschio a mano intermedio		M6x1,0 - M8x1,25 - M10x1,25
Punte Ø	pollici	1/4 - 21/64 - 13/32
Utensile troncatore		4 pezzi
Utensile inseritore		5 pezzi

\* 6 pezzi 1xD e 6 pezzi 1,5xD - \*\* 6 pezzi 3/4" e 6 pezzi 3/8"



Estrattori per viti → C 1 pag. 292



## Frese cilindriche

Con tagliente frontale al centro

Esecuzione corta



F 8000 HSS Co 8%

F 8000/1 HSS Co 8% TiAIN



Ø mm	Codice F 8000 ....	F 8000 Cad. €	Codice F 8000 ....	F 8000/1 Cad. €	Lungh. taglienti mm	Lungh. totale mm	Gambo Ø mm h 6	Ø mm	Codice F 8000 ....	F 8000 Cad. €	Codice F 8000 ....	F 8000/1 Cad. €	Lungh. taglienti mm	Lungh. totale mm	Gambo Ø mm h 6
1*	0001	12,40	1001	25,00	2,5	47	6	9*	0009	21,30	—	—	11	61	10
1,5	0150	18,70	1150	29,40	3	47	6	10*	0010	15,10	1010	28,90	13	63	10
2	0002	11,20	1002	22,50	4	48	6	11*	0011	29,00	—	—	13	70	12
2,5	0250	16,80	1250	26,30	5	49	6	12	0012	21,90	1012	36,90	16	73	12
3	0003	9,90	1003	19,90	5	49	6	13*	0013	33,70	—	—	16	73	12
4	0004	9,90	1004	19,30	7	51	6	14	0014	29,30	1014	44,20	16	73	12
4,5*	0045	14,90	—	—	7	51	6	15*	0015	41,10	—	—	16	73	12
5	0005	10,30	1005	19,80	8	52	6	16	0016	34,20	1016	47,90	19	79	16
5,5*	0055	14,90	—	—	8	52	6	18	0018	46,00	1018	61,50	19	79	16
6	0006	10,30	1006	18,80	8	52	6	20	0020	45,60	1020	68,50	22	88	20
6,5*	0065	17,70	—	—	10	60	10	25	0025	88,00	—	—	26	102	25
7	0007	15,10	—	—	10	60	10	26*	0026	86,00	—	—	26	102	25
8	0008	13,60	1008	24,30	11	61	10								

\* Tolleranza h 10

E.C. HITACHI®



Ø mm	Codice	F 8001 Cad. €	Lungh. taglienti mm	Lungh. totale mm	Gambo Ø mm h 7	Ø mm	Codice	F 8001 Cad. €	Lungh. taglienti mm	Lungh. totale mm	Gambo Ø mm h 7
3,5	F 8001 0035	16,30	6	50	6	9	F 8001 0009	20,80	11	61	10
4,5	F 8001 0045	17,70	7	51	6	11	F 8001 0011	24,30	13	70	12
5,5	F 8001 0055	17,60	8	52	6	14	F 8001 0014	27,70	16	73	12
6,5	F 8001 0065	21,70	10	60	10	15	F 8001 0015	31,40	16	73	12
7,5	F 8001 0075	21,90	10	60	10	25	F 8001 0025	72,50	26	102	25

F 6

Esecuzione lunga

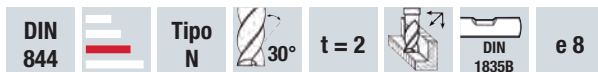

F 8002 HSS Co 8%

F 8002/1 HSS Co 8% TiAIN



Ø mm	Codice F 8002 ....	F 8002 Cad. €	Codice F 8002 ....	F 8002/1 Cad. €	Lungh. taglienti mm	Lungh. totale mm	Gambo Ø mm h 6	Ø mm	Codice F 8002 ....	F 8002 Cad. €	Codice F 8002 ....	F 8002/1 Cad. €	Lungh. taglienti mm	Lungh. totale mm	Gambo Ø mm h 6
3	0003	20,20	1003	30,20	8	52	6	12	0012	36,80	—	—	26	83	12
4	0004	20,20	1004	32,20	11	55	6	14	0014	43,00	—	—	26	83	12
5	0005	19,40	1005	30,90	13	57	6	16	0016	53,50	1016	79,00	32	92	16
6	0006	18,50	1006	27,80	13	57	6	18	0018	68,50	1018	101,00	32	92	16
8	0008	25,30	1008	38,00	19	69	10	20	0020	69,50	1020	106,00	38	104	20
10	0010	26,40	1010	42,90	22	72	10								

Con tagliente frontale al centro - Esecuzione lunga

HSS Co 8%	DIN 844		Tipo N	 30°	t = 2		 DIN 1835D	e 8
--------------	------------	---	-----------	---	-------	---	---	-----



Ø mm	Codice	F 8003 Cad. €	Lungh. taglienti mm	Lungh. totale mm	Gambo Ø mm h 7	Ø mm	Codice	F 8003 Cad. €	Lungh. taglienti mm	Lungh. totale mm	Gambo Ø mm h 7
7	F 8003 0007	25,00	16	80	10	19	F 8003 0019	64,00	32	123	16
11	F 8003 0011	30,60	22	102	12	24	F 8003 0024	89,50	45	166	25
13	F 8003 0013	38,40	26	110	12	25	F 8003 0025	89,50	45	166	25
15	F 8003 0015	41,10	26	110	12	26	F 8003 0026	135,00	45	166	25
16	F 8003 0016	41,10	32	123	16	28	F 8003 0028	123,00	45	166	25
18	F 8003 0018	51,50	32	123	16						

## Frese cilindriche a testa semisferica

Con tagliente frontale al centro

Esecuzione corta

**NORMEX**  
 a brand of **ABC**

HSS Co 8%	DIN 327		Tipo N	 30°	t = 2		 DIN 1835B	h 10
--------------	------------	---	-----------	---	-------	---	---	------

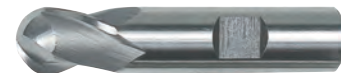

Ø mm	Codice	F 8004 Cad. €	Lungh. taglienti mm	Lungh. totale mm	Gambo Ø mm h 7	Ø mm	Codice	F 8004 Cad. €	Lungh. taglienti mm	Lungh. totale mm	Gambo Ø mm h 7
4	F 8004 0004	26,40	7	51	6	12	F 8004 0012	37,30	16	73	12
5	F 8004 0005	30,80	8	52	6	14	F 8004 0014	43,30	16	73	12
6	F 8004 0006	26,40	8	52	6	16	F 8004 0016	53,00	19	79	16
8	F 8004 0008	28,70	11	61	10	18	F 8004 0018	76,50	19	79	16
10	F 8004 0010	33,00	13	63	10	20	F 8004 0020	70,50	22	88	20



HSS Co 8%	DIN 327		Tipo N	 30°	t = 2		 DIN 1835D	h 10
--------------	------------	---	-----------	---	-------	---	---	------



Ø mm	Codice	F 8005 Cad. €	Lungh. taglienti mm	Lungh. totale mm	Gambo Ø mm h 7	Ø mm	Codice	F 8005 Cad. €	Lungh. taglienti mm	Lungh. totale mm	Gambo Ø mm h 7
4	F 8005 0004	29,90	7	51	6	14	F 8005 0014	59,00	16	73	12
5	F 8005 0005	29,90	8	52	6	16	F 8005 0016	65,50	19	79	16
8	F 8005 0008	38,60	11	61	10	18	F 8005 0018	72,00	19	79	16
10	F 8005 0010	39,80	13	63	10	20	F 8005 0020	78,50	22	82	16
12	F 8005 0012	50,00	16	73	12						

Esecuzione lunga

**NORMEX**  
 a brand of **ABC**

HSS Co 8%	DIN 327		Tipo N	 30°	t = 2		 DIN 1835B	h 10
--------------	------------	---	-----------	---	-------	---	---	------



Ø mm	Codice	F 8006 Cad. €	Lungh. taglienti mm	Lungh. totale mm	Gambo Ø mm h 7	Ø mm	Codice	F 8006 Cad. €	Lungh. taglienti mm	Lungh. totale mm	Gambo Ø mm h 7
4	F 8006 0004	30,40	11	63	6	12	F 8006 0012	43,90	26	110	12
5	F 8006 0005	35,80	13	68	6	14	F 8006 0014	61,00	26	110	12
6	F 8006 0006	31,30	13	68	6	16	F 8006 0016	66,50	32	123	16
8	F 8006 0008	34,50	19	88	10	18	F 8006 0018	97,00	32	123	16
10	F 8006 0010	39,60	22	95	10	20	F 8006 0020	104,00	38	141	20



HSS Co 8%	Norme di fabbrica		Tipo N	 30°	t = 2		 DIN 1835D	h 10
--------------	----------------------	---	-----------	---	-------	---	---	------



Ø mm	Codice	F 8007 Cad. €	Lungh. taglienti mm	Lungh. totale mm	Gambo Ø mm h 7	Ø mm	Codice	F 8007 Cad. €	Lungh. taglienti mm	Lungh. totale mm	Gambo Ø mm h 7
8	F 8007 0008	44,70	19	88	10	18	F 8007 0018	92,00	32	123	16
12	F 8007 0012	58,00	26	110	12	20	F 8007 0020	94,00	38	135	16
14	F 8007 0014	68,00	26	110	12						



## Frese cilindriche frontali

Con tagliente frontale al centro fino Ø 25 mm

Esecuzione corta

**NORMEX**  
a brand of **ABC**

DIN 844		Tipo N		t = 4/6		K 10
---------	--	--------	--	---------	--	------

F 8015 HSS Co 8%

F 8015/1 HSS Co 8% TiAIN



Ø mm	Codice F 8015 ....	F 8015 Cad. €	Codice F 8015 ....	F 8015/1 Cad. €	Lungh. taglienti mm	Lungh. totale mm	Gambo Ø mm h 6	Taglienti n°	Ø mm	Codice F 8015 ....	F 8015 Cad. €	Codice F 8015 ....	F 8015/1 Cad. €	Lungh. taglienti mm	Lungh. totale mm	Gambo Ø mm h 6	Taglienti n°
2	0002	15,40	1002	25,30	7	51	6	4	10	0010	17,90	1010	32,10	22	72	10	4
2,5	0250	18,00	—	—	8	52	6	4	12	0012	23,80	1012	41,90	26	83	12	4
3	0003	13,60	1003	24,10	8	52	6	4	14	0014	35,40	—	—	26	83	12	4
4	0004	13,60	1004	23,60	11	55	6	4	15	0015	42,60	—	—	26	83	12	4
5	0005	13,60	1005	23,60	13	57	6	4	16	0016	32,30	1016	57,00	32	92	16	4
6	0006	13,60	1006	23,60	13	57	6	4	18	0018	45,10	1018	68,00	32	92	16	4
7	0007	22,00	—	—	16	66	10	4	20	0020	46,90	1020	82,50	38	104	20	4
8	0008	19,00	1008	32,10	19	69	10	4	22	0022	65,00	1022	82,50	38	104	20	6
9	0009	22,20	—	—	19	69	10	4	25	0025	92,00	—	—	45	121	25	6

**E.C.** **HITACHI**

HSS Co 8%	DIN 844		Tipo N		t = 4		JS 12
-----------	---------	--	--------	--	-------	--	-------



Ø mm	Codice	F 8016 Cad. €	Lungh. taglienti mm	Lungh. totale mm	Gambo Ø mm h 7	Ø mm	Codice	F 8016 Cad. €	Lungh. taglienti mm	Lungh. totale mm	Gambo Ø mm h 7
3	F 8016 0003	16,90	8	52	6	5,5	F 8016 0055	21,50	13	57	6
3,5	F 8016 0035	19,30	10	54	6	6,5	F 8016 0065	24,50	16	66	10
4	F 8016 0004	17,40	11	55	6	12	F 8016 0012	25,40	26	83	12
5	F 8016 0005	17,60	13	57	6						

F 6

Esecuzione lunga

**NORMEX**  
a brand of **ABC**

DIN 844		Tipo N		t = 4		K 10
---------	--	--------	--	-------	--	------

F 8018 HSS Co 8%

F 8018/1 HSS Co 8% TiAIN



Ø mm	Codice F 8018 ....	F 8018 Cad. €	Codice F 8018 ....	F 8018/1 Cad. €	Lungh. taglienti mm	Lungh. totale mm	Gambo Ø mm h 6	Ø mm	Codice F 8018 ....	F 8018 Cad. €	Codice F 8018 ....	F 8018/1 Cad. €	Lungh. taglienti mm	Lungh. totale mm	Gambo Ø mm h 6
3	0003	18,30	1003	28,50	12	56	6	12	0012	35,30	1012	54,50	53	110	12
4	0004	18,30	1004	29,70	19	63	6	14	0014	48,20	1014	77,50	53	110	12
5	0005	18,30	1005	29,70	24	68	6	16	0016	55,00	1016	80,50	63	123	16
6	0006	18,30	1006	29,70	24	68	6	18	0018	66,00	1018	101,00	63	123	16
8	0008	25,90	1008	42,40	38	88	10	20	0020	67,50	1020	99,50	75	141	20
10	0010	25,90	1010	42,40	45	95	10								

**(E.C) HITACHI® Frese cilindriche**

Con tagliente frontale al centro fino a Ø 19 mm - Esecuzione corta

HSS Co 8%	DIN 844	Tipo N	30°	t = 4/6	DIN 1835D	JS 12
--------------	------------	-----------	-----	---------	--------------	-------



Ø mm	Codice	F 8019 Cad. €	Lungh. taglienti mm	Lungh. totale mm	Gambo Ø mm h 7	Taglienti n°	Ø mm	Codice	F 8019 Cad. €	Lungh. taglienti mm	Lungh. totale mm	Gambo Ø mm h 7	Taglienti n°
3	F 8019 0003	18,90	12	56	6	4	22	F 8019 0022	71,50	75	151	25	6
19	F 8019 0019	72,50	63	123	16	4							

**(E.C) HITACHI® Frese cilindriche in Cermet**

**Altamente resistenti alle abrasioni**, consentono una fresatura con una superficie particolarmente liscia che riduce in certi casi la rettifica successiva. Si possono impiegare anche su materiali con durezza HRc 45 - Durante la lavorazione è consigliabile non utilizzare liquidi refrigeranti. Devono essere montate su mandrini con presa estremamente rigida e sicura e su macchine utensili particolarmente rigide e robuste.

Con tagliente frontale al centro - Velocità di taglio fino a 100 m/min

Tolleranza taglienti ( 0  
- 0,02)

Cermet	Norme di fabbrica	Tipo N	45°	t = 2	DIN 1835A
--------	----------------------	-----------	-----	-------	--------------



Ø mm	Codice	F 8022 Cad. €	Lungh. taglienti mm	Lungh. totale mm	Gambo Ø mm h 6	Ø mm	Codice	F 8022 Cad. €	Lungh. taglienti mm	Lungh. totale mm	Gambo Ø mm h 6
2	F 8022 0002	114,00	4	48	6	6	F 8022 0006	144,00	12	60	8
3	F 8022 0003	121,00	7	48	6	12	F 8022 0012	317,00	26	73	12
4	F 8022 0004	129,00	10	60	8						

**NORMEX® Frese cilindriche per sgrossare**

a brand of ABC-2000 Con tagliente frontale al centro

Esecuzione corta

DIN 844	Tipo NR	30°	t = 3/4	DIN 1835B	K 12
------------	------------	-----	---------	--------------	------

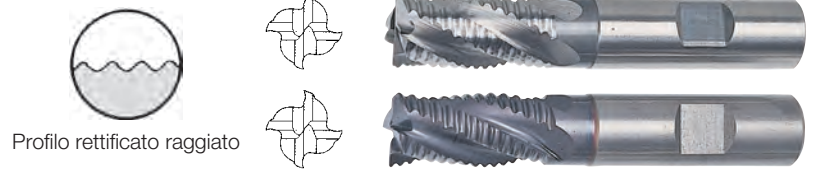
F 8023 HSS  
Co 8%F 8023/1 HSS  
Co 8% TiAIN

Profilo rettificato raggato

Ø mm	Codice F 8023 ....	F 8023 Cad. €	Codice F 8023 ....	F 8023/1 Cad. €	Lungh. taglienti mm	Lungh. totale mm	Gambo Ø mm h 6	Taglienti n°	Ø mm	Codice F 8023 ....	F 8023 Cad. €	Codice F 8023 ....	F 8023/1 Cad. €	Lungh. taglienti mm	Lungh. totale mm	Gambo Ø mm h 6	Taglienti n°
6	0006	24,10	1006	38,40	13	57	6	3	13	0013	52,00	—	—	26	83	12	4
7	0007	37,30	—	—	16	66	10	3	14	0014	39,10	—	—	26	83	12	4
8	0008	26,90	1008	40,80	19	69	10	4	15	0015	52,00	—	—	26	83	12	4
9	0009	40,30	—	—	19	69	10	4	16	0016	44,40	1016	69,00	32	92	16	4
10	0010	26,90	1010	40,80	22	72	10	4	18	0018	50,00	1018	73,00	32	92	16	4
11	0011	51,50	—	—	22	79	12	4	20	0020	62,50	1020	104,00	38	104	20	4
12	0012	34,30	1012	56,50	26	83	12	4									

Esecuzione lunga

DIN 844	Tipo NR	30°	t = 3/4	DIN 1835B	K 12
------------	------------	-----	---------	--------------	------

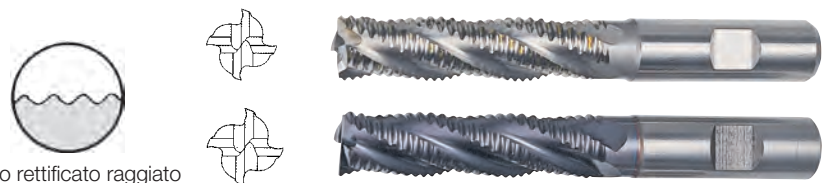
F 8024/2 HSS  
Co 8%F 8024/3 HSS  
Co 8% TiAIN

Profilo rettificato raggato

Ø mm	Codice F 8024 ....	F 8024/2 Cad. €	Codice F 8024 ....	F 8024/3 Cad. €	Lungh. taglienti mm	Lungh. totale mm	Gambo Ø mm h 6	Taglienti n°	Ø mm	Codice F 8024 ....	F 8024/2 Cad. €	Codice F 8024 ....	F 8024/3 Cad. €	Lungh. taglienti mm	Lungh. totale mm	Gambo Ø mm h 6	Taglienti n°
6	2006	33,70	3006	50,50	24	68	6	3	16	2016	62,50	3016	92,00	63	123	16	4
8	2008	34,30	3008	51,50	38	88	10	3	18	2018	75,00	3018	112,00	63	123	16	4
10	2010	36,80	3010	57,50	45	95	10	4	20	2020	85,50	3020	143,00	75	141	20	4
12	2012	48,70	3012	76,50	53	110	12	4									

## NORMEX<sup>®</sup> Frese cilindriche per sgrossare e finire

a brand of **ABC<sup>tools</sup>**

Con tagliente frontale al centro

Esecuzione corta

HSS Co 8%	DIN 844	Tipo NF	30°	t = 4	DIN 1835B	K 12
--------------	------------	------------	-----	-------	--------------	------



Profilo rettificato piano



Ø mm	Codice	F 8025 Cad. €	Lungh. taglienti mm	Lungh. totale mm	Gambo Ø mm h 6	Taglienti n°	Ø mm	Codice	F 8025 Cad. €	Lungh. taglienti mm	Lungh. totale mm	Gambo Ø mm h 6	Taglienti n°
6	F 8025 0006	41,30	13	57	6	4	14	F 8025 0014	77,50	26	83	12	4
8	F 8025 0008	50,50	19	69	10	4	16	F 8025 0016	86,50	32	92	16	4
10	F 8025 0010	52,50	22	72	10	4	18	F 8025 0018	152,00	32	92	16	4
12	F 8025 0012	54,50	26	83	12	4	20	F 8025 0020	112,00	38	104	20	4

## NORMEX<sup>®</sup> Frese cilindriche per contornare e finire

a brand of **ABC<sup>tools</sup>**

Con tagliente frontale al centro

Esecuzione corta

DIN 844	Tipo N	30°	t = 3	DIN 1835B	E 8
------------	-----------	-----	-------	--------------	-----

F 8037/2

HSS  
Co 8%

F 8037/22

HSS  
Co 8%

TiAlN



Ø mm	Codice F 8037 ....	F 8037/2 Cad. €	Codice F 8037 ....	F 8037/22 Cad. €	Lungh. taglienti mm	Lungh. totale mm	Gambo Ø mm h 6	Ø mm	Codice F 8037 ....	F 8037/2 Cad. €	Codice F 8037 ....	F 8037/22 Cad. €	Lungh. taglienti mm	Lungh. totale mm	Gambo Ø mm h 6
3	2003	14,50	2203	21,20	5	49	6	12	2012	27,30	2212	39,30	16	73	12
4	2004	14,50	2204	20,50	7	51	6	14	2014	36,40	2214	47,10	16	73	12
5	2005	15,10	2205	21,00	8	52	6	16	2016	34,80	2216	51,00	19	79	16
6	2006	15,10	2206	20,00	8	52	6	18	2018	44,80	2218	72,00	19	79	16
8	2008	18,40	2208	25,80	11	61	10	20	2020	44,30	2220	76,50	22	88	20
10	2010	20,40	2210	30,70	13	63	10								

F 6

## NORMEX<sup>®</sup> Frese monotagliente per alluminio

a brand of **ABC<sup>tools</sup>**

Particolarmente adatte per fresare fessure su serramenti di alluminio e su materiali sintetici (resine)

Si impiegano su fresatrici a copiare ad alta velocità, su pantografi (Elumatec, Emmegi, Haffner, Rotox, Striffler, Wegoma, Omga)

HSS Co 8%	Norme di fabbrica	Tipo N	30°	t = 1	DIN 1835A	JS 14
--------------	----------------------	-----------	-----	-------	--------------	-------

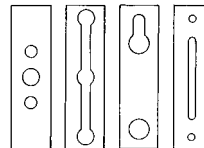

Ø mm	Codice	F 8038 Cad. €	Lungh. taglienti mm	Lungh. totale mm	Gambo Ø mm h 6	Ø mm	Codice	F 8038 Cad. €	Lungh. taglienti mm	Lungh. totale mm	Gambo Ø mm h 6
3	F 8038 0003	15,90	12	60	8	6	F 8038 0006	17,00	14	60	8
4	F 8038 0004	15,90	12	60	8	8	F 8038 0008	17,00	14	80	8
5	F 8038 0005	15,90	12	60	8	10	F 8038 0010	22,40	14	80	8

A richiesta si possono fornire anche con diametro e lunghezza diverse da quelle indicate

# NORMEX® Frese in metallo duro integrale

a brand of ABC

Con tagliente frontale al centro

Fresa universale ideale per scanalature in tutti i materiali con resistenza fino a 1600 N/mm<sup>2</sup>, e per lavorazioni di foratura, fresatura e a tuffo inclinato

## Esecuzione corta

F 8039/3 **HM K30/40**F 8039/4 **HM K30/40** **TiAIN**

METALLO DURO INTEGRALE

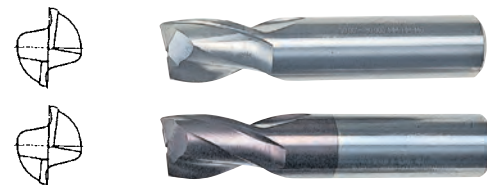

Ø mm	Codice F 8039 ....	F 8039/3 Cad. €	Codice F 8039 ....	F 8039/4 Cad. €	Lungh. taglienti mm	Lungh. totale mm	Gambo Ø mm h 6	Ø mm	Codice F 8039 ....	F 8039/3 Cad. €	Codice F 8039 ....	F 8039/4 Cad. €	Lungh. taglienti mm	Lungh. totale mm	Gambo Ø mm h 6
2	3002	27,00	4002	28,30	3	50	6	10	3010	42,40	4010	50,50	11	66	10
3	3003	24,10	4003	27,70	4	50	6	12	3012	59,00	4012	70,00	12	73	12
4	3004	22,80	4004	26,80	5	54	6	14	3014	80,50	4014	96,50	14	75	14
5	3005	22,80	4005	26,80	6	54	6	16	3016	99,50	4016	118,00	16	82	16
6	3006	22,50	4006	25,70	7	54	6	20	3020	163,00	4020	178,00	20	92	20
8	3008	26,10	4008	34,40	9	58	8								

## Esecuzione lunga

F 8040/1 **HM K30/40**F 8040/2 **HM K30/40** **TiAIN**

METALLO DURO INTEGRALE

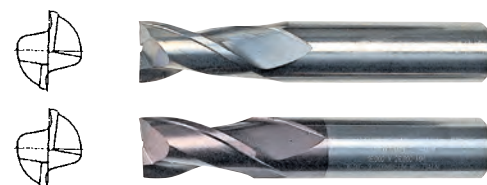

Ø mm	Codice F 8040 ....	F 8040/1 Cad. €	Codice F 8040 ....	F 8040/2 Cad. €	Lungh. taglienti mm	Lungh. totale mm	Gambo Ø mm h 6	Ø mm	Codice F 8040 ....	F 8040/1 Cad. €	Codice F 8040 ....	F 8040/2 Cad. €	Lungh. taglienti mm	Lungh. totale mm	Gambo Ø mm h 6
2,5	1025	28,50	2025	30,70	7	57	6	7,75	1775	34,20	2775	44,60	16	63	8
2,8	1028	28,50	2028	34,00	7	57	6	8	1008	27,80	2008	37,10	16	63	8
3	1003	24,40	2003	29,80	7	57	6	9,7	1097	55,50	—	—	19	72	10
3,5	1035	28,10	—	—	7	57	6	10	1010	44,90	2010	54,50	19	72	10
4	1004	24,30	2004	28,80	8	57	6	11,7	1117	89,00	2117	91,00	22	83	12
4,8	1048	28,10	2048	34,00	10	57	6	12	1012	62,50	2012	77,50	22	83	12
5	1005	24,30	2005	28,80	10	57	6	14	1014	85,50	2014	103,00	22	83	14
5,75	1575	28,10	—	—	10	57	6	16	1016	106,00	2016	127,00	26	92	16
6	1006	23,90	2006	27,80	10	57	6	20	1020	173,00	2020	198,00	32	104	20
6,75	1675	34,20	2675	44,50	13	63	8								

## Tipo con testa semisferica

## Esecuzione corta

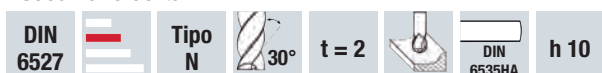
F 8041/1 **HM K30/40**F 8041/2 **HM K30/40** **TiAIN**

METALLO DURO INTEGRALE

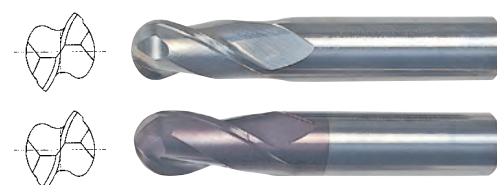

Ø mm	Codice F 8041 ....	F 8041/1 Cad. €	Codice F 8041 ....	F 8041/2 Cad. €	Lungh. taglienti mm	Lungh. totale mm	Gambo Ø mm h 6	Ø mm	Codice F 8041 ....	F 8041/1 Cad. €	Codice F 8041 ....	F 8041/2 Cad. €	Lungh. taglienti mm	Lungh. totale mm	Gambo Ø mm h 6
3	1003	31,60	2003	39,20	7	57	6	12	1012	75,50	2012	87,00	22	83	12
4	1004	30,90	2004	38,30	8	57	6	14	1014	97,00	2014	112,00	22	83	14
6	1006	30,90	2006	36,20	10	57	6	16	1016	120,00	2016	140,00	26	92	16
8	1008	36,80	2008	45,60	16	63	8	20	1020	190,00	2020	219,00	32	104	20
10	1010	50,50	2010	59,50	19	72	10								

# NORMEX® Frese in metallo duro integrale

a brand of **ABC**  
Con tagliante frontale al centro

Fresa universale ideale per scanalature e per sgrossare tutti i materiali con resistenza fino a 1600 N/mm<sup>2</sup>

Il maggior numero di taglianti consente di aumentare l'avanzamento del 50% - Ideale per fresatura a tuffo inclinato e per fresatura di cave

## Esecuzione corta



F 8042/3 **HM K30/40**

F 8042/4 **HM K30/40** **TiAlN**

METALLO DURO **INTEGRALE**



Ø mm	Codice F 8042	F 8042/3	Codice F 8042	F 8042/4	Lungh. taglienti mm	Lungh. totale mm	Gambo Ø mm h 6	Ø mm	Codice F 8042	F 8042/3	Codice F 8042	F 8042/4	Lungh. taglienti mm	Lungh. totale mm	Gambo Ø mm h 6
	....	Cad. €	....	Cad. €					....	Cad. €	....	Cad. €			
2	—	—	4002	30,50	3	50	6	10	3010	44,70	4010	53,50	11	66	10
3	3003	25,40	4003	29,70	4	50	6	12	3012	62,50	4012	73,00	12	73	12
4	3004	24,10	4004	28,70	5	54	6	14	3014	85,00	4014	98,50	14	75	14
5	3005	24,10	4005	28,70	6	54	6	16	3016	105,00	4016	123,00	16	82	16
6	3006	23,70	4006	27,70	7	54	6	20	3020	171,00	4020	188,00	20	92	20
8	3008	27,60	4008	37,00	9	58	8								

## Esecuzione lunga, l'angolo della spirale garantisce una eccellente uniformità di lavorazione



F 8043/1 **HM K30/40**

F 8044/1 **HM K30/40** **TiAlN**

METALLO DURO **INTEGRALE**

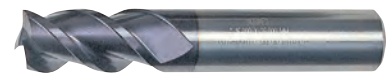

Ø mm	Codice F 8043	F 8043/1	Codice F 8044	F 8044/1	Lungh. taglienti mm	Lungh. totale mm	Gambo Ø mm h 6	Ø mm	Codice F 8043	F 8043/1	Codice F 8044	F 8044/1	Lungh. taglienti mm	Lungh. totale mm	Gambo Ø mm h 6
	....	Cad. €	....	Cad. €					....	Cad. €	....	Cad. €			
3	1003	27,40	—	—	7	57	6	10	1010	48,10	1010	56,50	19	72	10
4	1004	25,90	1004	30,90	8	57	6	12	1012	90,00	1012	78,50	22	83	12
5	1005	25,90	1005	30,90	10	57	6	14	1014	91,50	—	—	22	83	14
6	1006	25,50	1006	29,70	10	57	6	16	1016	113,00	1016	129,00	26	92	16
8	1008	29,70	1008	39,80	16	63	8	20	1020	184,00	—	—	32	104	20

Frese adatte per lavori di finitura di materiali con resistenza fino a 1600 N/mm<sup>2</sup> con larghezze di taglio di circa 0,1 x d

## Esecuzione corta



F 8045/3 **HM K30/40**

F 8045/4 **HM K30/40** **TiAlN**

METALLO DURO **INTEGRALE**



Ø mm	Codice F 8045	F 8045/3	Codice F 8045	F 8045/4	Lungh. taglienti mm	Lungh. totale mm	Gambo Ø mm h 6	Ø mm	Codice F 8045	F 8045/3	Codice F 8045	F 8045/4	Lungh. taglienti mm	Lungh. totale mm	Gambo Ø mm h 6
	....	Cad. €	....	Cad. €					....	Cad. €	....	Cad. €			
2	3002	30,30	4002	34,40	4	50	6	10	3010	47,70	4010	55,00	14	66	10
3	3003	27,10	4003	33,40	5	50	6	12	3012	66,50	4012	78,50	16	73	12
4	3004	25,70	4004	32,40	8	54	6	14	3014	95,50	4014	101,00	18	75	14
5	3005	25,70	4005	32,40	9	54	6	16	3016	86,50	4016	120,00	22	82	16
6	3006	25,20	4006	31,20	10	54	6	20	3020	141,00	4020	184,00	26	92	20
8	3008	29,40	4008	39,40	12	58	8								

## Esecuzione corta con testa emisferica



METALLO DURO **INTEGRALE**



Ø mm	Codice	F 8047/2	Lungh. taglienti mm	Lungh. totale mm	Gambo Ø mm h 6	Ø mm	Codice	F 8047/2	Lungh. taglienti mm	Lungh. totale mm	Gambo Ø mm h 6
		Cad. €						Cad. €			
6	F 8047 2006	43,00	13	57	6	14	F 8047 2014	132,00	26	83	14
8	F 8047 2008	55,50	19	63	8	16	F 8047 2016	146,00	32	92	16
10	F 8047 2010	67,50	22	70	10	20	F 8047 2020	241,00	38	104	20
12	F 8047 2012	92,00	26	83	12						

# NORMEX® Frese in metallo duro integrale

a brand of ABC

Frese adatte per lavori di finitura di materiali con resistenza fino a 1600 N/mm<sup>2</sup> con larghezze di taglio di circa 0,1 x d

## Esecuzione lunga



METALLO DURO INTEGRALE

F 8046/1

HM  
K30/40

F 8046/2

HM  
K30/40

TiAlN



Ø mm	Codice F 8046	F 8046/1 Cad. €	Codice F 8046	F 8046/2 Cad. €	Lungh. taglienti mm	Lungh. totale mm	Gambo Ø mm h 6	Ø mm	Codice F 8046	F 8046/1 Cad. €	Codice F 8046	F 8046/2 Cad. €	Lungh. taglienti mm	Lungh. totale mm	Gambo Ø mm h 6
4	1004	25,30	2004	33,10	11	57	6	14	1014	89,50	2014	106,00	26	83	14
6	1006	25,00	2006	30,50	13	57	6	16	1016	111,00	2016	129,00	32	92	16
8	1008	29,10	2008	40,80	19	63	8	18	1018	156,00	2018	173,00	32	92	18
10	1010	47,10	2010	59,50	22	72	10	20	1020	181,00	2020	202,00	38	104	20
12	1012	65,50	2012	79,00	26	83	12								

## NORMEX® Frese in metallo duro integrale, per alluminio

a brand of ABC

Fresa particolarmente indicata per la scanalatura e la sgrossatura di alluminio e metalli non ferrosi con resistenza fino a 600 N/mm<sup>2</sup>

La spirale a 45° consente anche di effettuare operazioni di finitura con una eccellente uniformità di lavorazione

Con tagliente frontale al centro

## Esecuzione corta



METALLO DURO INTEGRALE

HM  
K30/40DIN  
6527Tipo  
W

30°

t = 2

DIN  
6535HA

e 8



Ø mm	Codice	F 8047/3 Cad. €	Lungh. taglienti mm	Lungh. totale mm	Gambo Ø mm h 6	Ø mm	Codice	F 8047/3 Cad. €	Lungh. taglienti mm	Lungh. totale mm	Gambo Ø mm h 6
5	F 8047 3005	24,80	6	54	6	12	F 8047 3012	60,00	12	73	12
6	F 8047 3006	24,80	7	54	6	14	F 8047 3014	81,00	14	75	14
8	F 8047 3008	29,00	9	58	8	16	F 8047 3016	91,50	16	82	16
10	F 8047 3010	39,60	11	66	10						

## Esecuzione lunga



METALLO DURO INTEGRALE

HM  
K30/40DIN  
6527Tipo  
W

30°

t = 2

DIN  
6535HA

e 8



Ø mm	Codice	F 8047/4 Cad. €	Lungh. taglienti mm	Lungh. totale mm	Gambo Ø mm h 6	Ø mm	Codice	F 8047/4 Cad. €	Lungh. taglienti mm	Lungh. totale mm	Gambo Ø mm h 6
5	F 8047 4005	28,40	10	57	6	12	F 8047 4012	80,00	22	83	12
6	F 8047 4006	28,40	10	57	6	14	F 8047 4014	97,50	22	83	14
8	F 8047 4008	31,60	16	63	8	16	F 8047 4016	129,00	26	92	16
10	F 8047 4010	55,00	19	72	10						

### Tipo a sgrossare per la lavorazione di scanalature e cave in alluminio e metalli non ferrosi con resistenza fino a 600 N/mm<sup>2</sup>

Il profilo di sgrossatura zigrinata fine consente di ottenere un truciolo di dimensioni ridotte incrementando gli avanzamenti con maggiori larghezze e profondità di taglio

## Esecuzione lunga



METALLO DURO INTEGRALE

HM  
K30/40DIN  
6527Tipo  
WR

30°

t = 3

DIN  
6535HB

h 10



Profilo rettificato raggianto



Ø mm	Codice	F 8047/6 Cad. €	Lungh. taglienti mm	Lungh. totale mm	Gambo Ø mm h 6	Ø mm	Codice	F 8047/6 Cad. €	Lungh. taglienti mm	Lungh. totale mm	Gambo Ø mm h 6
8	F 8047 6008	61,00	16	63	8	16	F 8047 6016	159,00	22	92	16
10	F 8047 6010	79,00	19	72	10	18	F 8047 6018	169,00	26	92	18
12	F 8047 6012	102,00	22	83	12	20	F 8047 6020	422,00	32	104	20
14	F 8047 6014	125,00	22	83	14						

## NORMEX® Frese in metallo duro integrale, per alluminio

a brand of ABC

Fresa particolarmente indicata per la scanalatura e la sgrossatura di alluminio e metalli non ferrosi con resistenza fino a 600 N/mm<sup>2</sup>

La spirale a 45° consente anche di effettuare operazioni di finitura con una eccellente uniformità di lavorazione

**Con tagliente frontale al centro****Tipo corto (1 x d) raggiato con foro interno per lubrorefrigerante****Esecuzione lunga****Con foro interno per lubrorefrigerante****METALLO DURO INTEGRALE**

Ø mm	Codice	F 8047/9 Cad. €	Lungh. taglienti mm	Lungh. utile mm	Lungh. totale mm	Raggio mm	Gambo Ø mm h 6	Ø mm	Codice	F 8047/9 Cad. €	Lungh. taglienti mm	Lungh. utile mm	Lungh. totale mm	Raggio mm	Gambo Ø mm h 6
6	F 8047 9006	68,00	9	21	57	1,00	6	10	F 8047 9010	114,00	15	32	72	1,50	10
8	F 8047 9008	76,50	12	27	63	1,00	8	12	F 8047 9012	156,00	18	38	83	1,50	12

## NORMEX® Frese in metallo duro integrale per alte prestazioni

a brand of ABC

Adatte per microfinitura (0,05 x d) di tutti i materiali con durezza fino a 50 HRc

L'eccellente stabilità di taglio dovuta all'assenza di vibrazioni, l'elevato numero dei taglienti e l'accentuato angolo di spirale consentono la fresatura con una superficie particolarmente liscia ed una superiore uniformità di lavorazione

**Esecuzione lunga****METALLO DURO INTEGRALE**

Ø mm	Codice	F 8048/1 Cad. €	Lungh. taglienti mm	Lungh. totale mm	Gambo Ø mm h 6	Taglienti n°	Ø mm	Codice	F 8048/1 Cad. €	Lungh. taglienti mm	Lungh. totale mm	Gambo Ø mm h 6	Taglienti n°
6	F 8048 1006	35,20	13	57	6	6	12	F 8048 1012	88,50	26	83	12	6
8	F 8048 1008	41,30	19	63	8	6	16	F 8048 1016	156,00	32	92	16	6
10	F 8048 1010	66,50	22	72	10	6	20	F 8048 1020	226,00	38	104	20	8

**Tipo particolarmente indicato per impieghi su centri di lavoro ad alta velocità**

Possono essere utilizzate anche in lavorazioni HSC a secco o con lubrificazione minimale

**Esecuzione lunga****METALLO DURO INTEGRALE**

Ø mm	Codice	F 8048/5 Cad. €	Lungh. taglienti mm	Lungh. totale mm	Gambo Ø mm h 6	Taglienti n°	Ø mm	Codice	F 8048/5 Cad. €	Lungh. taglienti mm	Lungh. totale mm	Gambo Ø mm h 6	Taglienti n°
6	F 8048 5006	40,20	13	57	6	6	12	F 8048 5012	101,00	26	83	12	6
8	F 8048 5008	47,20	19	63	8	6	16	F 8048 5016	195,00	32	92	16	6
10	F 8048 5010	76,00	22	72	10	6	20	F 8048 5020	258,00	38	104	20	8

**Esecuzione extralunga****METALLO DURO INTEGRALE**

Ø mm	Codice	F 8048/6 Cad. €	Lungh. taglienti mm	Lungh. totale mm	Gambo Ø mm h 6	Taglienti n°	Ø mm	Codice	F 8048/6 Cad. €	Lungh. taglienti mm	Lungh. totale mm	Gambo Ø mm h 6	Taglienti n°
6	F 8048 6006	56,00	30	75	6	6	12	F 8048 6012	157,00	45	150	12	6
8	F 8048 6008	65,50	40	100	8	6	16	F 8048 6016	282,00	65	150	16	6
10	F 8048 6010	108,00	40	100	10	6	20	F 8048 6020	421,00	65	150	20	8

**Tipo a sgrossare**, per la lavorazione di scanalature e cave di materiali con durezza ≥ 48 fino a 56 HRc

Con il profilo di sgrossatura zigrinato fine si ottiene un truciolo di dimensioni ridotte incrementando gli avanzamenti con maggiori larghezze e profondità di taglio

Da utilizzare con lubrificazione minimale o aria compressa

**Esecuzione lunga**Profilo rettificato  
raggiato a passo fine**METALLO DURO INTEGRALE**

Ø mm	Codice	F 8049/1 Cad. €	Lungh. taglienti mm	Lungh. totale mm	Gambo Ø mm h 6	Ø mm	Codice	F 8049/1 Cad. €	Lungh. taglienti mm	Lungh. totale mm	Gambo Ø mm h 6
6	F 8049 1006	83,50	13	57	6	14	F 8049 1014	173,00	26	83	14
8	F 8049 1008	95,50	19	69	8	16	F 8049 1016	209,00	32	92	16
10	F 8049 1010	105,00	22	72	10	18	F 8049 1018	262,00	32	92	18
12	F 8049 1012	132,00	26	83	12	20	F 8049 1020	311,00	38	104	20

## NORMEX® Frese cilindriche frontali

a brand of ABC

Denti elicoidali rinforzati - Con chiave trasversale e longitudinale

HSS Co	DIN 1880			JS 16
-----------	-------------	---	---	-------

F 8050 Tipo N

F 8054 Tipo NR Per sgrassare - Profilo rettificato raggiato

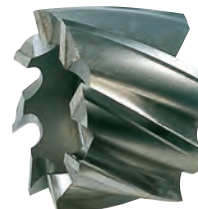

F 8050



F 8054

Ø	mm	40	50	63	80
Codice		F 8050 4032	F 8050 5036	F 8050 6340	F 8050 8045
F 8050	Cad. €	195,00	265,00	377,00	630,00
Codice		F 8054 4032	F 8054 5036*	F 8054 6340	F 8054 8045•
F 8054	Cad. €	170,00	246,00	321,00	547,00
Spessore x foro H 7	mm	32 x 16	36 x 22	40 x 27	45 x 27
Denti	n°	6	8	8	10

\* F 8054 5036 - 6 denti • F 8054 8045 - 8 denti

## NORMEX® Frese prismatiche ad angolo

a brand of ABC

Per l'esecuzione di guide prismatiche - Denti diritti fresati

Con chiave di trascinamento - Per impiego su acciai normali e duri

HSS Co	DIN 847
-----------	------------

Angolo a 45° - 60° - 90°

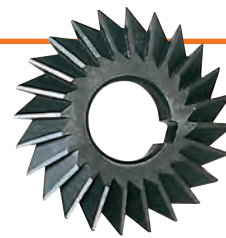
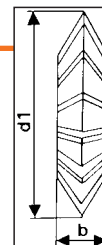
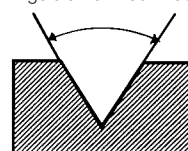

Ø d1	Foro H 7	Codice	A 45° F 8061/1	Spess. b	Denti	Codice	A 60° F 8061/2	Spess. b	Denti	Codice	A 90° F 8061/3	Spess. b	Denti
mm	mm		Cad. €	mm	n°		Cad. €	mm	n°		Cad. €	mm	n°
50	16	F 8061 1050	112,00	8	22	F 8061 2050	109,00	10	20	F 8061 3050	120,00	14	16
63	22	F 8061 1063	134,00	10	24	F 8061 2063	141,00	14	22	F 8061 3063	143,00	20	18
80	27	F 8061 1080	156,00	12	26	F 8061 2080	164,00	18	24	F 8061 3080	177,00	22	20

## NORMEX® Frese a disco a tre tagli

a brand of ABC

Denti alternati

Foro con tolleranza h 7 con chiave di trascinamento

Per impiego su acciai normali e duri

HSS Co 5%	DIN 885A	Tipo N
--------------	-------------	-----------

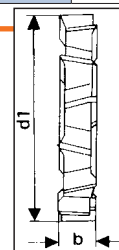

Ø d1	mm	50	50	63	63	63	63	63	63	63	80	80	80
Codice	F 8073 ...	5040	5050	6340	6350	6360	6380	6390	6392	8050	8060	8080	
F 8073	Cad. €	109,00	111,00	118,00	126,00	131,00	137,00	154,00	173,00	159,00	163,00	173,00	
Spessore b x foro H 7	mm	4 x 16	5 x 16	4 x 22	5 x 22	6 x 22	8 x 22	10 x 22	12 x 22	5 x 27	6 x 27	8 x 27	
Denti	n°	10	10	12	12	12	12	12	12	14	14	14	
Ø d1	mm	80	80	100	100	100	100	125	125	125	160	160	
Codice	F 8073 ...	8090	8092	9060	9080	9090	9092	9180	9190	9192	9280	9290	
F 8073	Cad. €	177,00	200,00	213,00	233,00	246,00	266,00	290,00	327,00	355,00	429,00	482,00	
Spessore b x foro H 7	mm	10 x 27	12 x 27	6 x 32	8 x 32	10 x 32	12 x 32	8 x 32	10 x 32	12 x 32	8 x 40	10 x 40	
Denti	n°	14	14	16	16	16	16	16	16	16	18	18	

## WESTERMAN® Seghe circolari a tre tagli

a brand of ABC

Per l'esecuzione di scanalature e tagli di precisione - Esecuzione A

Dentatura a tre tagli con denti elicoidali alternati, 10°

Foro con tolleranza h 7 con chiave di trascinamento

Per impiego su acciai normali e duri

HSS Co 5%	DIN 1834A
--------------	--------------

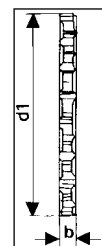

Ø d1	mm	63	63	63	63	80	80	80	80	100	100	100	100	100	100
Codice	F 8076 ...	6320	6325	6330	6340	8020	8025	8030	8040	9020	9025	9030	9040	9050	9060
F 8076	Cad. €	132,00	135,00	138,00	149,00	159,00	162,00	164,00	176,00	203,00	189,00	190,00	204,00	216,00	243,00
Spessore b x foro H 7	mm	2 x 22	2,5 x 22	3 x 22	4 x 22	2 x 27	2,5 x 27	3 x 27	4 x 27	2 x 32	2,5 x 32	3 x 32	4 x 32	5 x 32	6 x 32
Denti	n°	28	28	28	28	32	32	32	32	36	36	36	36	36	36
Ø d1	mm	125	125	125	125	125	125	125	160	160	160	160	160	160	
Codice	F 8076 ...	9120	9125	9130	9140	9150	9160	9180	9230	9240	9250	9260	9280	9299	
F 8076	Cad. €	260,00	246,00	252,00	256,00	274,00	295,00	334,00	383,00	380,00	403,00	440,00	503,00	550,00	
Spessore b x foro H 7	mm	2 x 32	2,5 x 32	3 x 32	4 x 32	5 x 32	6 x 32	8 x 32	3 x 40	4 x 40	5 x 50	6 x 40	8 x 40	10 x 40	
Denti	n°	40	40	40	40	40	40	32	48	48	48	48	36	36	





## Seghe circolari per troncatrici lente

Rettificate concave

Con 2 fori Ø 8 mm (interasse 45 mm) e 2 fori Ø 11 mm (interasse 63 mm), adattabili alla maggior parte delle troncatrici in commercio (Adige, Mep, Omes, Stayer, Thomas, IBP)

**Foro Ø 32 mm**

**F 8083 - In acciaio super rapido HSS**

Esecuzione neutra **per taglio alluminio (lucida)**

**F 8084 - In acciaio super rapido HSS**

Esecuzione **vaporizzata antigrippante (blu scuro)**

**F 8085 - In acciaio super rapido HSS al 5% di Cobalto**

Esecuzione **vaporizzata antigrippante (blu scuro)**

Particolarmente indicata **per acciaio inossidabile**



Dentatura alternata normale

**Tipo con dentatura normale**

**Con passo dente 3 mm**

Ø esterno	mm	200	225	250	275	300	315
Codice	F 8083 ....	3200	3225	3250	3275	3300	3315
<b>F 8083/3</b>	Cad. €	<b>79,50</b>	<b>86,50</b>	<b>96,50</b>	<b>127,00</b>	<b>154,00</b>	<b>171,00</b>
Codice	F 8084 ....	3200	3225	3250	3275	3300	3315
<b>F 8084/3</b>	Cad. €	<b>79,50</b>	<b>86,50</b>	<b>96,50</b>	<b>127,00</b>	<b>154,00</b>	<b>171,00</b>
Spessore	mm	1,8	1,9	2,0	2,5	2,5	2,5
Ø mozzo	mm	90	90	100	100	100	100
N° denti		200	220	250	270	300	314

F 8083

**Con passo dente 4 mm**

Ø esterno	mm	200	225	250	275	300	315
Codice	F 8083 ....	4200	4225	4250	4275	4300	4315
<b>F 8083/4</b>	Cad. €	<b>79,50</b>	<b>87,00</b>	<b>96,50</b>	<b>127,00</b>	<b>154,00</b>	<b>171,00</b>
Codice	F 8084 ....	4200	4225	4250	4275	4300	4315
<b>F 8084/4</b>	Cad. €	<b>79,50</b>	<b>86,50</b>	<b>96,50</b>	<b>127,00</b>	<b>154,00</b>	<b>171,00</b>
Codice	F 8085 ....	4200	4225	4250	4275	4300	4315
<b>F 8085/4</b>	Cad. €	<b>126,00</b>	<b>138,00</b>	<b>153,00</b>	<b>201,00</b>	<b>245,00</b>	<b>272,00</b>
Spessore	mm	1,8	1,9	2,0	2,5	2,5	2,5
Ø mozzo	mm	90	90	100	100	100	100
N° denti		160	180	200	220	220	250

F 8084

F 8085 - Per acciaio inox

**Tipo con dentatura alternata Heller**

**Con passo dente 5 mm**

Ø esterno	mm	200	225	250	275	300	315
Codice	F 8083 ....	5200	5225	5250	5275	5300	5315
<b>F 8083/5</b>	Cad. €	<b>79,50</b>	<b>86,50</b>	<b>96,50</b>	<b>127,00</b>	<b>154,00</b>	<b>171,00</b>
Codice	F 8084 ....	5200	5225	5250	5275	5300	5315
<b>F 8084/5</b>	Cad. €	<b>79,50</b>	<b>86,50</b>	<b>96,50</b>	<b>127,00</b>	<b>154,00</b>	<b>171,00</b>
Codice	F 8085 ....	5200	5225	5250	5275	5300	5315
<b>F 8085/5</b>	Cad. €	<b>126,00</b>	<b>138,00</b>	<b>153,00</b>	<b>201,00</b>	<b>245,00</b>	<b>272,00</b>
Spessore	mm	1,8	1,9	2,0	2,5	2,5	2,5
Ø mozzo	mm	90	90	100	100	100	100
N° denti		128	144	160	176	190	200

F 8083

F 8084

F 8085 - Per acciaio inox

**Con passo dente 6 mm**

Ø esterno	mm	200	225	250	275	300	315
Codice	F 8083 ....	6200	6225	6250	6275	6300	6315
<b>F 8083/6</b>	Cad. €	<b>79,50</b>	<b>86,50</b>	<b>96,50</b>	<b>127,00</b>	<b>154,00</b>	<b>171,00</b>
Codice	F 8084 ....	6200	6225	6250	6275	6300	6315
<b>F 8084/6</b>	Cad. €	<b>79,50</b>	<b>86,50</b>	<b>96,50</b>	<b>127,00</b>	<b>154,00</b>	<b>171,00</b>
Codice	F 8085 ....	6200	6225	6250	6275	6300	6315
<b>F 8085/6</b>	Cad. €	<b>126,00</b>	<b>138,00</b>	<b>153,00</b>	<b>201,00</b>	<b>245,00</b>	<b>272,00</b>
Spessore	mm	1,8	1,9	2,0	2,5	2,5	2,5
Ø mozzo	mm	90	90	100	100	100	100
N° denti		100	116	128	140	160	160

## ABC TOOLS Seghe circolari per troncatrici veloci

Con denti riportati in metallo duro

Esecuzione normale (lucida)

Per alluminio e sue leghe (profilati e barre), zinco, rame, bronzo, ottone

Affilatura differenziata con denti sbazzatori e finitori alternati a forma trapezoidale positivo

Foro Ø 32 mm

Con 2 fori Ø 11 mm (interasse 63 mm)

Ø est. mm	Spess. mm	Codice	F 8084/7 Cad. €	N° dei denti	Codice	F 8084/8 Cad. €	N° dei denti
250	3,4	F 8084 7250	120,00	60	F 8084 8250	138,00	80
300	3,4	F 8084 7300	159,00	72	F 8084 8300	166,00	84
350	3,4	F 8084 7350	184,00	84	F 8084 8350	202,00	96
400	3,6	F 8084 7400	221,00	96	—	—	—



## ABC TOOLS Seghe circolari per macchine statiche - «DRY CUT»

Con denti riportati in metallo duro

Dentatura speciale adatta per tagliare a secco

Adatte per tagliare: ferro, acciaio, ghisa, rame, lamiere, alluminio (tondini di ferro, profilati), PVC, tubi in nylon, legno con chiodi

Utilizzabili su macchine FLEX, Japson, Ridgid, Makita

Diametro mm	185	300	350*
Codice	F 8084 9185	F 8084 9300	F 8084 9350
F 8084/9 Cad. €	141,00	195,00	280,00
Foro Ø mm	20	30	30
Spessore mm	2,0	2,4	2,6
Numero dei denti	38	80	80
Velocità di impiego giri/min	3800	1600	1200

\*Adatta per acciaio inossidabile



«DRY CUT»

## LENOX Seghe circolari diamantate

Con corona diamantata

Corpo in acciaio solido e robusto per ridurre i rischi di rottura

Per impiego su macchine statiche

Di lunghissima durata: fino a 30 volte superiore rispetto ai dischi tradizionali

Adatte per acciaio, lamiere, acciaio inossidabile, tondini, ghisa, e metalli non ferrosi

Foro Ø 22,2 mm

Diametro mm	300	300	355	355
Codice	F 8085 1301	F 8085 1302	F 8085 1351	F 8085 1352
F 8085/1 Cad. €	181,00	197,00	246,00	261,00
Spessore mm	3,3	3,8	3,3	3,8
Foro Ø mm	25,4	25,4	25,4	25,4



Con corona diamantata

## ABC TOOLS Seghe circolari per macchine statiche

Tipo in acciaio al cromo-vanadio

Stradate, affilate, pronte per l'uso

Per impiego con velocità periferica 75-100 m/sec

Con dentatura a becco di civetta - Forma A

Adatte per legno

Diametro mm	Codice	B 5381 Cad. €	Spessore x Ø foro mm	Numero dei denti	pz.
450	B 5381 0450	94,00	2,2 x 30	56	1
500	B 5381 0500	126,00	2,5 x 30	56	1
600	B 5381 0600	192,00	2,8 x 30	56	1



## Seghe per metalli - Per uso a macchina

Per segare acciai con R ≤ 1200 N/mm<sup>2</sup>

Particolarmente adatte per materiali molto resistenti e tenaci

Con angolo di spoglia standard



**HSS**  
**DIN**  
**6495**

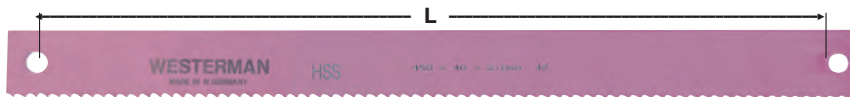

L x larghezza x spessore mm	Codice	F 8085 Cad. €	N° denti per pollice	L x larghezza x spessore mm	Codice	F 8085 Cad. €	N° denti per pollice
300 x 25 x 1,25	F 8085 0002	9,60	10	450 x 30 x 2,0	F 8085 0040	20,00	4
300 x 25 x 1,25	F 8085 0003	9,60	14	450 x 30 x 2,0	F 8085 0041	20,00	6
300 x 25 x 1,5	F 8085 0004	10,70	6	450 x 30 x 2,0	F 8085 0042	20,00	8
300 x 25 x 1,5	F 8085 0005	10,70	10	450 x 30 x 2,0	F 8085 0043	20,00	10
300 x 25 x 1,5	F 8085 0006	10,70	14	450 x 35 x 2,0	F 8085 0044	23,60	4
350 x 25 x 1,5	F 8085 0012	12,00	14	450 x 35 x 2,0	F 8085 0045	23,60	6
350 x 30 x 1,5	F 8085 0014	13,80	6	450 x 35 x 2,0	F 8085 0046	23,60	10
350 x 30 x 1,5	F 8085 0015	13,80	10	450 x 40 x 2,0	F 8085 0047	27,30	4
400 x 25 x 1,25	F 8085 0021	11,70	10	450 x 40 x 2,0	F 8085 0048	27,30	6
400 x 25 x 1,25	F 8085 0022	11,70	14	500 x 40 x 2,0	F 8085 0050	29,50	4
400 x 25 x 1,5	F 8085 0023	12,90	6	500 x 40 x 2,0	F 8085 0051	29,50	6
400 x 25 x 1,5	F 8085 0024	12,90	10	550 x 40 x 2,0	F 8085 0055	31,40	4
400 x 25 x 1,5	F 8085 0025	12,90	14	550 x 40 x 2,0	F 8085 0056	31,40	6
400 x 30 x 1,5	F 8085 0026	14,70	4	550 x 50 x 2,5	F 8085 0057	50,50	4
400 x 30 x 1,5	F 8085 0027	14,90	6	550 x 50 x 2,5	F 8085 0058	50,50	6
400 x 30 x 1,5	F 8085 0028	14,90	10	600 x 50 x 2,5	F 8085 0060	54,00	4
400 x 30 x 2,0	F 8085 0029	18,10	4	600 x 50 x 2,5	F 8085 0061	54,00	6
400 x 30 x 2,0	F 8085 0030	18,10	6	650 x 50 x 2,5	F 8085 0066	57,00	4
400 x 30 x 2,0	F 8085 0031	18,10	8	650 x 50 x 2,5	F 8085 0067	57,00	6
400 x 30 x 2,0	F 8085 0032	18,10	10	700 x 50 x 2,5	F 8085 0070	63,00	4
400 x 35 x 2,0	F 8085 0033	21,60	4	700 x 50 x 2,5	F 8085 0071	63,00	6
400 x 35 x 2,0	F 8085 0034	21,60	6				

F7

## Lame per seghetti alternativi «Kasto»

Interamente in acciaio super rapido al molibdeno HSS

Per segare acciai con R ≤ 1200 N/mm<sup>2</sup>

Particolarmente adatte per materiali molto resistenti e tenaci

Con angolo di spoglia standard

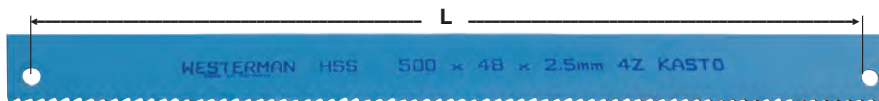

L x larghezza x spessore mm	Codice	F 8086 Cad. €	N.° denti per pollice	Per macchine «KASTO» tipo:	L x larghezza x spessore mm	Codice	F 8086 Cad. €	N.° denti per pollice	Per macchine «KASTO» tipo:
450 x 40 x 2,0	F 8086 1804	28,90	4	VBS 250/271/272/280	550 x 45 x 2,0	F 8086 2206	37,20	6	UBS 320/PBS 350 U
450 x 40 x 2,0	F 8086 1806	28,90	6	U/240 AU	575 x 52 x 2,5	F 8086 2304	56,50	4	EBS 320/A/U
500 x 48 x 2,5	F 8086 2104	49,00	4	EBS 250/A/U	575 x 52 x 2,5	F 8086 2306	56,50	6	

Seghette per metalli - Per uso a mano → D 1 pag. 351

ABC D 2728/3 300 mm - 12" 24T HSS STEEL

## Sega a nastro per metalli

In acciaio svedese

Con angolo di spoglia standard

Dentatura uniforme

Forma dei denti: **uniforme**

Fornita in rotoli da 30 m con porta rotoli in materiale plastico

Grandezza	610	618	624	808	810	814	818	1008	1010	1014
Codice F 8087 ....	0610	0618	0624	0808	0810	0814	0818	1008	1010	1014
<b>F 8087</b> Al m €	<b>2,83</b>	<b>2,83</b>	<b>2,83</b>	<b>2,95</b>	<b>2,95</b>	<b>2,95</b>	<b>2,95</b>	<b>2,95</b>	<b>2,95</b>	<b>2,95</b>
Larghezza x spessore mm	6x0,65			8x0,65			10x0,65			
Denti per pollice n°	10	18	24	8	10	14	18	8	10	14
Grandezza	1018	1024	1306	1308	1310	1314	1318	1606	1608	1610
Codice F 8087 ....	1018	1024	1306	1308	1310	1314	1318	1606	1608	1610
<b>F 8087</b> Al m €	<b>2,95</b>	<b>2,95</b>	<b>3,25</b>	<b>3,25</b>	<b>3,25</b>	<b>3,25</b>	<b>3,25</b>	<b>3,95</b>	<b>3,95</b>	<b>3,95</b>
Larghezza x spessore mm	10x0,65			13x0,65			16x0,8			
Denti per pollice n°	18	24	6	8	10	14	18	6	8	10
Grandezza	1614	2006	2008	2010	2504	2506	2508	2510	2514	
Codice F 8087 ....	1614	2006	2008	2010	2504	2506	2508	2510	2514	
<b>F 8087</b> Al m €	<b>3,95</b>	<b>4,80</b>	<b>4,80</b>	<b>4,80</b>	<b>5,95</b>	<b>5,95</b>	<b>5,95</b>	<b>5,95</b>	<b>5,95</b>	
Larghezza x spessore mm	16x0,8		20x0,8			25x0,9				
Denti per pollice n°	14	6	8	10	4	6	8	10	14	



## Seghe a nastro bimetalliche: informazioni generali

Le nostre seghe bimetalliche hanno il dorso in acciaio speciale per molle sul quale viene saldato elettronicamente il tagliente in acciaio HSS con l'8% di Cobalto e 10% di molibdeno (M 42 con una durezza di circa HRC 67÷69). Sono particolarmente adatte per il taglio di pieni, profilati, quadri e tubi su troncatrici portatili, troncatrici a nastro manuali, segatrici semiautomatiche e segatrici automatiche per produzione.

E' importante per la scelta della lama con la dentatura ideale, conoscere la tipologia del materiale da tagliare.



Saldatura a fasci elettronici - Acciaio HSS

**La forma dei denti** può essere:

**Dente normale**



Con angolo di spoglia adatto per segare diametri e spessori piccoli e per profili o tubazioni di spessori sottili.

**Dente tipo Hook**



Con angolo di spoglia positivo Adatto per segare pieni e tubazioni di grande spessore.

**Il passo dei denti** può essere:

**A dentatura variabile:**



nella lunghezza di 1 pollice (mm 25,4) varia la distanza tra i denti.

**A dentatura uniforme:**



nella lunghezza di 1 pollice (mm 25,4) la distanza tra i denti é costante (uniforme).

### Consigli per l'utilizzo corretto delle seghe a nastro bimetalliche

- La scelta del **passo dei denti** per pollice deve essere fatta in base al materiale da tagliare.

Pieni con diametro/spessore			
Dentatura variabile		Dentatura uniforme	
fino a 20 mm	10/14 denti	fino a 10 mm	14 denti
15 ÷ 30 mm	8/12 denti	5 ÷ 30 mm	10 denti
25 ÷ 50 mm	6/10 denti	25 ÷ 50 mm	8 denti
35 ÷ 70 mm	5/8 denti	35 ÷ 70 mm	6 denti
60 ÷ 120 mm	4/6 denti	80 ÷ 110 mm	4 denti
80 ÷ 140 mm	3/4 denti	120 ÷ 200 mm	3 denti
130 ÷ 300 mm	2/3 denti	180 ÷ 250 mm	2 denti
250 ÷ 400 mm	1,4/2 denti	250 ÷ 400 mm	1,25 denti

Profilati e tubazioni									
$\frac{\varnothing D}{s}$ spess.	20	40	60	80	100	120	150	200	300
1,5	14	14	14	14	14	10/14	10/14	10/14	10/14
2	10/14	10/14	10/14	10/14	10/14	10/14	10/14	10/14	10/14
3	10/14	10/14	10/14	10/14	8/12	8/12	8/12	8/12	6/10
4	10/14	8/12	8/12	8/12	8/12	8/12	6/10	6/10	6/10
5	8/12	8/12	8/12	8/12	6/10	5/8	5/8	5/8	5/8
6	8/12	8/12	8/12	8/12	6/10	5/8	5/8	5/8	4/6
8	6/10	6/10	6/10	6/10	5/8	5/8	5/8	5/8	4/6
10		6/10	5/8	5/8	5/8	5/8	5/8	4/6	4/6
12		5/8	5/8	5/8	5/8	4/6	4/6	4/6	3/4
15			5/8	4/6	4/6	4/6	4/6	3/4	3/4
20			4/6	4/6	4/6	3/4	3/4	2/3	2/3
30				4/6	3/4	3/4	3/4	2/3	2/3
40				3/4	3/4	3/4	3/4	2/3	2/3
50							3/4	2/3	2/3
50+								2/3	2/3

N° dei denti per pollice

- La scelta della **velocità di taglio** (avanzamento e rotazione) deve essere adeguata alla qualità del materiale da tagliare:

Acciaio al carbonio (da costruzione) m/min 70/80 - Acciaio utensile m/min 30/40 - Acciaio legato m/min 35/50

Acciaio inossidabile m/min 30/40 - Acciaio speciale, super leghe m/min 15/25

### Ulteriori consigli

**Rodaggio della lama:** una lama nuova ha il filo dei denti estremamente affilato. Con il rodaggio si permette un arrotondamento del filo del dente che garantisce poi di tagliare più a lungo e velocemente. Se la lama non é rodata i denti si possono rompere o scheggiare. Per il rodaggio si consiglia di ridurre l'avanzamento al 50% dei parametri normali; in caso di ulteriori vibrazioni della lama ridurre leggermente la velocità di rotazione.



**Controllare che la tensionatura della lama sia corretta:** una tensionatura non corretta può causare tagli storti o rottura della lama.

**Controllare il caricamento del materiale in morsa in modo che vi siano meno vibrazioni possibili:** le vibrazioni potrebbero causare rottura dei denti.

**Controllare le condizioni del lubrorefrigerante:** il lubrorefrigerante aiuta a ridurre il riscaldamento dei denti della sega a nastro e del pezzo da lavorare e inoltre asporta il truciolo dal punto di taglio. Normalmente si utilizza un'emulsione di olio da taglio con acqua con un rapporto da 1:10.

N.B.: per le ghise si consiglia il taglio a secco.

**Larghezza del nastro:** si consiglia di scegliere sempre la massima larghezza della lama ammessa dalla macchina, in modo da poter sfruttare al massimo la potenza di avanzamento avendo una maggiore stabilità della lama.

**Controllare i trucioli perché sono i migliori indicatori della corretta velocità di avanzamento:**

## Parametri di taglio

Tipo di materiale (descrizione)	Specifica DIN	Materiale n°	Velocità di taglio (m/min)		Raffreddamento		
			Bimetallo M42	Carbonio	Emulsione	Olio	
						Si	No
Acciai da costruzione	Rst 37-2/St 44-2 St 50-2/St 60-2	1.0038/1.0044 1.0050/1.0060	80 - 100 50 - 70	40 - 60 35 - 50	1 : 20		■
Acciai da cementazione	C 10/C 15 14 NiCr 14 21 NiCrMo 2 16 MnCr 5	1.0301/1.0401 1.5752 1.6523 1.7131	80 - 100 40 - 55 50 - 60 50 - 60	50 - 70 30 - 35 35 - 45	1 : 10 1 : 20 1 : 20	■ ■ ■	
Acciai automatici	9 S 20	1.0711	80 - 100	50 - 70			■
Acciai da bonifica	C 35/C 45/CK 45 40 Mn 4 36 NiCr 6 34 CrNiMo 42 CrMo 4	1.0501/1.0503 1.1157 1.5710 1.6582 1.7225	60 - 70 60 - 70 50 - 65 50 - 65 50 - 65	40 - 60 40 - 50 35 - 45 35 - 45 35 - 45	1 : 20 1 : 20 1 : 20 1 : 20 1 : 20		■ ■ ■ ■
Acciai per cuscinetti a sfere	100 Cr 6	1.3505	35 - 50	25 - 35	1 : 30		■
Acciai per molle	65 Si 7 50 CrV 4	1.5028 1.8159	45 - 60	35 - 45	1 : 30		■
Acciai per utensili non legati	C 125 W C 80 W 1	1.1663 1.1525	40 - 55	30 - 40	1 : 30		■
Acciai per utensili legati	125 Cr 1 X 210 Cr 12 X 42 Cr 13 58 SiCr 8 X 155 CrV Mo121 100 CrMoV 5 56 NiCrMoV 7 45 WCrV 7 X 32 CrMoV 33	1.2002 1.2080 1.2083 1.2103 1.2379 1.2303 1.2714 1.2542 1.2365	40 - 50 30 - 40 35 - 45 40 - 50 30 - 45 30 - 45 40 - 50 40 - 50 45 - 60	30 - 40 20 - 30 25 - 35 30 - 40 20 - 30 20 - 30 30 - 40 30 - 40 35 - 40	1 : 30 1 : 20 1 : 30 1 : 40 1 : 40 1 : 20 1 : 20 1 : 20	■ ■ ■ ■ ■ ■ ■ ■	■ ■ ■ ■ ■ ■ ■ ■
Acciai rapidi	S 6-5-2-5 S 6-5-2 S 3-3-2 S 18-0-1 S 18-1-2-10	1.3243 1.3343 1.3333 1.3355 1.3265	35 - 45	20 - 30	1 : 30		■
Acciai per valvole	X 45 CrSi 9 3 X 45 CrNiW 18 9	1.4718 1.4873	30 - 40 20 - 30	—	1 : 20	■	
Acciai resistenti al calore	X 20 CrMoV12 1 X 5 NiCrTi 26 15 X 10 CrSi 6 X 10 CrAl 18 X 15 CrNiSi 25 20	1.4922 1.4980 1.4712 1.4742 1.4841	15 - 25	—	1 : 10	■	
Acciai inossidabili	X 5 CrNi 18 10 X 10 CrNiMoTi 17 12 2	1.4301 1.4571	30 - 40	—	1 : 10	■	
Acciai bonificati 1000-1500 N/mm <sup>2</sup>	—	—	15 - 35	—	1 : 20	■	
Leghe al Nichel resistenti ad alte temperature	Nimonic 80A Nimonic PE 16 Hastelloy - X Hastelloy - F Incoloy 901 Inconel 722	2.4631 — 2.4972 2.4665 — —	10 - 20 10 - 20 10 - 20 10 - 20 10 - 25 10 - 25	—	1 : 10	■	
Titanio	Ti 1	3.7025	15 - 25	—	—		
Rame	KE-Cu	2.0050	100 - 400	65-100/300	1 : 15	■	
Ottone	CuZn 10, CuZn 408B	2.0230/2.0402	100 - 500	65-100/300	1 : 40	■	
Acciaio fuso	GS - 38 GS - 60	1.0416 1.0553	40 - 60	30 - 40	1 : 50		■
Ghisa	GG - 15 GTW-40 GG - 30 GTS-65	0.6015/0.8040 0.6030/0.8165	50 - 70	30 - 40			■
Alluminio Alluminio di fusione	Al-99,5 GG - 30 GTS-65	— 3.0255	80 - 800	80-120/400	1 : 50		■
Alluminio/Bronzo	CuAl 8 CuAl 8 Fe G-CuAl 10 Fe	2.0920 2.0932 2.0936	50 - 70 35 - 50	35 - 45 25 - 35	1 : 40 1 : 40		■ ■
Bronzo peltro	CuSn 6 G-CuSn 8	2.1020 2.1030	80 - 150	80 - 120	1 : 50		■
Resine sintetiche termoplastiche	Teflon Hostalen	— —	100 - 400	100 - 400	1 : 50		■

Una corretta velocità di taglio è indicata dal tipo di truciolo che si ottiene durante il taglio:







**BIMETALLO M42** - Durezza taglienti HRc 67÷69

La saldatura dei **taglienti in acciaio HSS al Cobalto 8%** viene eseguita a fasci elettronici sul dorso in acciaio per molle

Particolarmente adatta per il taglio di materiali tenaci con un'ottima finitura del taglio stesso, nella grande produzione di serie a livello industriale e dove è richiesta alta qualità e durata

**DENTATURA UNIFORME**

Grandezza	6010	6014	1010	1306	1308	1310	1313	1314	1318	2003
<b>Codice</b> F 8149 ....	6010	6014	1010	1306	1308	1310	1313	1314	1318	2003
<b>F 8149</b> Al m €	11,00	11,00	11,00	11,00	11,00	11,00	11,00	11,00	16,70	11,80
Larghezza x spessore mm	6x0,90		10x0,90	13x0,90			13x0,64	13x0,50	20x0,90	
Denti per pollice n°	10	14	10	6	8	10	14	14	18	3
Grandezza	2004	2014	2703	2704	2706	2708	2710	2714	3404	3406
<b>Codice</b> F 8149 ....	2004	2014	2703	2704	2706	2708	2710	2714	3404	3406
<b>F 8149</b> Al m €	11,80	11,80	11,60	11,60	11,60	11,60	11,60	11,60	16,30	16,30
Larghezza x spessore mm	20x0,90	20x0,90	27x0,90	27x0,90	27x0,90	27x0,90	27x0,90	27x0,90	34x1,10	34x1,10
Denti per pollice n°	4	14	3	4	6	8	10	14	4	6

**Anelli già saldati pronti per l'uso**

Con **guaina di protezione** del dente a partire dalla larghezza 20 mm

In scatole di cartone per la salvaguardia degli stessi anelli

Impiego universale su tubi, profilati, barre

Ulteriori sviluppi non menzionati nelle tabelle sono codificati e disponibili dal pronto



Larghezza x spessore lama **13** x 0,90 mm

Si vendono a **confezione di 3 anelli**

Sviluppo	mm	1140	1325	1330	1440	1470	1740	1745	1750	2350	2720	3480	4265	5080	5500	5580	6300
<b>F 8154 - 6 Z</b> La conf. €		55,50	62,00	62,00	65,50	66,50	75,50	75,50	76,00	31,80	36,00	44,30	53,00	62,00	66,50	67,50	75,50
<b>F 8150 - 8 Z</b> La conf. €		↓	↓	↓	↓	↓	↓	↓	↓	↓	↓	↓	↓	↓	↓	↓	↓
<b>F 8151 - 10 Z</b> La conf. €		↓	↓	↓	↓	↓	↓	↓	↓	↓	↓	↓	↓	↓	↓	↓	↓
<b>F 8152 - 14 Z</b> La conf. €		↓	↓	↓	↓	↓	↓	↓	↓	↓	↓	↓	↓	↓	↓	↓	↓
<b>F 8153 - 18 Z•</b> La conf. €		75,00	84,50	84,50	90,00	91,50	106,00	106,00	106,00	45,20	51,50	64,50	77,50	91,00	98,00	99,50	112,00

\* Spessore lama 0,64

• Spessore lama 0,50 mm

■ Per gli sviluppi a partire da 2350 mm il prezzo deve intendersi cada anello

Larghezza x spessore lama **20** x 0,90 mm

Sviluppo	mm	2000	2060	2140	2160	2375	2450	2465	2650
<b>F 8157 - 3 Z</b> Cad. €		29,60	30,30	31,30	31,50	34,00	34,90	35,10	37,30
<b>F 8159 - 4 Z</b> Cad. €		↓	↓	↓	↓	↓	↓	↓	↓
<b>F 8161 - 14 Z</b> Cad. €		↓	↓	↓	↓	↓	↓	↓	↓

Larghezza x spessore lama **27** x 0,90 mm

Sviluppo	mm	2450	2460	2500	2550	2600	2700	2750	2770	2825	2845	3010	3100	3150	3180	3500	3505	3660
<b>F 8166 - 3 Z</b> Cad. €		34,40	34,50	35,00	35,60	36,20	37,30	37,90	38,10	38,80	39,00	40,90	42,00	42,50	42,90	46,60	46,70	48,50
<b>F 8168 - 4 Z</b> Cad. €		↓	↓	↓	↓	↓	↓	↓	↓	↓	↓	↓	↓	↓	↓	↓	↓	↓
<b>F 8170 - 6 Z</b> Cad. €		↓	↓	↓	↓	↓	↓	↓	↓	↓	↓	↓	↓	↓	↓	↓	↓	↓
<b>F 8172 - 8 Z</b> Cad. €		↓	↓	↓	↓	↓	↓	↓	↓	↓	↓	↓	↓	↓	↓	↓	↓	↓
<b>F 8174 - 10 Z</b> Cad. €		↓	↓	↓	↓	↓	↓	↓	↓	↓	↓	↓	↓	↓	↓	↓	↓	↓
<b>F 8176 - 14 Z</b> Cad. €		↓	↓	↓	↓	↓	↓	↓	↓	↓	↓	↓	↓	↓	↓	↓	↓	↓

Larghezza x spessore lama **34** x 1,10 mm

Sviluppo	mm	3505	3820	4100	4250	4550	4580	5070	5280	5300
<b>F 8189 - 4 Z</b> Cad. €		66,00	71,50	76,00	78,50	83,00	83,50	91,50	95,00	95,50
<b>F 8191 - 6 Z</b> Cad. €		↓	↓	↓	↓	↓	↓	↓	↓	↓

Ulteriori sviluppi codificati disponibili dal pronto



**WESTERMAN BI-ALFA** Sega a nastro bimetallica

Lame bimetalliche con dorso rinforzato in acciaio per molle ad alta resistenza e cuspidi in acciaio super-rapido M42

Durezza taglienti HRc 67÷69

**Dente rinforzato con angolo di taglio ridotto di 6°**

La particolare stradatura dei denti le rende ideali per ottenere eccellenti prestazioni di taglio anche in presenza di elevate vibrazioni e aumentare la durata della lama

Adatte per il taglio di tubi tondi e quadrati, profilati, travi, acciai strutturali con elevata tensione interna



**BI-ALFA PROFILE**



**DENTATURA VARIABILE**

Grandezza	2734	2757	2711	3434	3457	3411	4134	4157	
Codice	F 8200 ...	2734	2757	2711	3434	3457	3411	4134	4157
F 8200	Al m €	11,60	11,60	11,60	16,30	16,30	16,30	21,90	21,90
Larghezza x spessore	mm	27x0,90			34x1,1			41x1,3	
Denti per pollice	n°	3/4	5/7	8/11	3/4	5/7	8/11	3/4	5/7

**Anelli già saldati pronti per l'uso**

Con **guaina di protezione** del dente

In scatole di cartone per la salvaguardia degli stessi anelli  
Impiego universale su tubi, profilati, barre



Larghezza x spessore lama **27** x 0,90 mm

Sviluppo	mm	2450	2500	2550	2590	2600	2650	2700	2750	2765	2770	2825	2845	2880	2945	3010	3100	3150	3180	3320	3660
F 8202 - 3/4 Z	Cad. €	34,40	35,00	35,60	36,00	36,20	36,70	37,30	37,90	38,10	38,10	38,80	39,00	39,40	40,20	40,90	42,00	42,50	42,90	44,50	48,50
F 8203 - 5/7 Z	Cad. €	↓	↓	↓	↓	↓	↓	↓	↓	↓	↓	↓	↓	↓	↓	↓	↓	↓	↓	↓	↓
F 8204 - 8/11 Z	Cad. €	↓	↓	↓	↓	↓	↓	↓	↓	↓	↓	↓	↓	↓	↓	↓	↓	↓	↓	↓	↓

Larghezza x spessore lama **34** x 1,10 mm

Sviluppo	mm	3505	3660	3800	3820	4100	4120	4230	4250	4550	4560	4580	5070	5300
F 8211 - 3/4 Z	Cad. €	66,00	68,50	71,00	71,50	76,00	76,00	78,00	78,50	83,00	83,50	83,50	91,50	95,50
F 8212 - 5/7 Z	Cad. €	↓	↓	↓	↓	↓	↓	↓	↓	↓	↓	↓	↓	↓
F 8213 - 8/11 Z	Cad. €	↓	↓	↓	↓	↓	↓	↓	↓	↓	↓	↓	↓	↓

Larghezza x spessore lama **41** x 1,30 mm

Sviluppo	mm	4100	4146	4550	4670	4930	5040	5334	5550	5800	6000	6200	6248	6300	6400
F 8217 - 3/4 Z	Cad. €	99,00	100,00	109,00	112,00	117,00	120,00	126,00	131,00	136,00	141,00	145,00	146,00	147,00	149,00
F 8218 - 5/7 Z	Cad. €	↓	↓	↓	↓	↓	↓	↓	↓	↓	↓	↓	↓	↓	↓



**ALTRI 2500 SVILUPPI  
DI ANELLI GIÀ CODIFICATI  
E IN PRONTA CONSEGNA**

# LENOX Sega a nastro bimetallica



**Lama CLASSIC PRO™ - DENTATURA VARIABILE - In robusto BIMETALLO M42** - Durezza taglienti HRc 67÷69

Adatta per tagli diversificati su acciai al carbonio, in lega leggera, da stampi, utensili e inossidabili

Dente rinforzato e brevettato ad alta resistenza allo strappo

La saldatura dei taglienti in acciaio HSS al Cobalto 8% viene eseguita a fasci elettronici sul dorso in acciaio per molle

**Nuova geometria del tagliente** favorisce un taglio silenzioso e riduce le vibrazioni

**Durata superiore del 33%** rispetto alle seghe a nastro tradizionali

Grandezza	6014	7014	1014	1310	1312	1314	2046	2058	2010	2012	2014	2734
Codice F 8331 ...	6014	7014	1014	1310	1312	1314	2046	2058	2010	2012	2014	2734
<b>F 8331</b> Al m €	<b>16,70</b>	<b>16,70</b>	<b>16,70</b>	<b>16,70</b>	<b>16,70</b>	<b>16,70</b>	<b>15,10</b>	<b>15,10</b>	<b>15,10</b>	<b>15,10</b>	<b>15,10</b>	<b>16,00</b>
Larghezza x spessore mm	6x0,64	6x0,90	10x0,64	13x0,64			20x0,90			27x0,90		
Denti per pollice n°	10/14	10/14	10/14	6/10	8/12	10/14	4/6	5/8	6/10	8/12	10/14	3/4
Grandezza	2746	2758	2768	2710	2712	2714	3423	3434	3446	4123	4134	4146
Codice F 8331 ...	2746	2758	2768	2710	2712	2714	3423	3434	3446	4123	4134	4146
<b>F 8331</b> Al m €	<b>16,00</b>	<b>16,00</b>	<b>16,00</b>	<b>16,00</b>	<b>16,00</b>	<b>16,00</b>	<b>19,90</b>	<b>19,90</b>	<b>19,90</b>	<b>26,50</b>	<b>26,50</b>	<b>26,50</b>
Larghezza x spessore mm	27x0,90	27x0,90	27x0,90	27x0,90	27x0,90	27x0,90	34x1,10	34x1,10	34x1,10	41x1,30	41x1,30	41x1,30
Denti per pollice n°	4/6	5/8	6/8	6/10	8/12	10/14	2/3	3/4	4/6	2/3	3/4	4/6

## Anelli già saldati pronti per l'uso

Con **guaina di protezione** del dente a **partire dalla larghezza 20 mm**

In scatole di cartone per la salvaguardia degli stessi anelli

Impiego universale su tubi, profilati, barre



Larghezza x spessore lama **13 x 0,64 mm** - Si vendono a **confezione di 3 anelli**

Sviluppo mm	1140	1325	1330	1440	1470
<b>F 8332 - 6/10 Z</b> La conf. €	<b>75,00</b>	<b>84,50</b>	<b>84,50</b>	<b>90,00</b>	<b>91,50</b>
<b>F 8334 - 8/12 Z</b> La conf. €	↓	↓	↓	↓	↓
<b>F 8336 - 10/14 Z</b> La conf. €	↓	↓	↓	↓	↓

Larghezza x spessore lama **20 x 0,90 mm**

Sviluppo mm	1900	2000	2060	2140	2160	2375	2450	2465	2650
<b>F 8374 - 4/6 Z</b> Cad. €	<b>34,70</b>	<b>36,20</b>	<b>37,10</b>	<b>38,30</b>	<b>38,60</b>	<b>41,90</b>	<b>43,00</b>	<b>43,20</b>	<b>46,00</b>
<b>F 8376 - 5/8 Z</b> Cad. €	↓	↓	↓	↓	↓	↓	↓	↓	↓
<b>F 8378 - 6/10 Z</b> Cad. €	↓	↓	↓	↓	↓	↓	↓	↓	↓
<b>F 8380 - 8/12 Z</b> Cad. €	↓	↓	↓	↓	↓	↓	↓	↓	↓
<b>F 8382 - 10/14 Z</b> Cad. €	↓	↓	↓	↓	↓	↓	↓	↓	↓

Larghezza x spessore lama **27 x 0,90 mm**

Sviluppo mm	2420	2450	2500	2550	2590	2600	2700	2750	2770	2825	2845	3010	3100	3150	3180	3370	3580	3660	6500
<b>F 8383 - 3/4 Z</b> Cad. €	<b>44,70</b>	<b>45,20</b>	<b>46,00</b>	<b>46,80</b>	<b>47,40</b>	<b>47,60</b>	<b>49,20</b>	<b>50,00</b>	<b>50,50</b>	<b>51,50</b>	<b>51,50</b>	<b>54,50</b>	<b>56,00</b>	<b>56,50</b>	<b>57,00</b>	<b>60,00</b>	<b>63,50</b>	<b>65,00</b>	<b>110,00</b>
<b>F 8385 - 4/6 Z</b> Cad. €	↓	↓	↓	↓	↓	↓	↓	↓	↓	↓	↓	↓	↓	↓	↓	↓	↓	↓	↓
<b>F 8387 - 5/8 Z</b> Cad. €	↓	↓	↓	↓	↓	↓	↓	↓	↓	↓	↓	↓	↓	↓	↓	↓	↓	↓	↓
<b>F 8389 - 6/8 Z*</b> Cad. €	↓	↓	↓	↓	↓	↓	↓	↓	↓	↓	↓	↓	↓	↓	↓	↓	↓	↓	↓
<b>F 8391 - 6/10 Z</b> Cad. €	↓	↓	↓	↓	↓	↓	↓	↓	↓	↓	↓	↓	↓	↓	↓	↓	↓	↓	↓
<b>F 8393 - 8/12 Z</b> Cad. €	↓	↓	↓	↓	↓	↓	↓	↓	↓	↓	↓	↓	↓	↓	↓	↓	↓	↓	↓
<b>F 8395 - 10/14 Z</b> Cad. €	↓	↓	↓	↓	↓	↓	↓	↓	↓	↓	↓	↓	↓	↓	↓	↓	↓	↓	↓

\* Lama PDS adatta per troncatrici manuali

Larghezza x spessore lama **34 x 1,10 mm**

Sviluppo mm	3505	3820	4100	4250	4550	4580	4650	5070	5300
<b>F 8400 - 2/3 Z</b> Cad. €	<b>79,00</b>	<b>85,00</b>	<b>90,50</b>	<b>93,50</b>	<b>99,50</b>	<b>100,00</b>	<b>102,00</b>	<b>110,00</b>	<b>115,00</b>
<b>F 8402 - 3/4 Z</b> Cad. €	↓	↓	↓	↓	↓	↓	↓	↓	↓
<b>F 8404 - 4/6 Z</b> Cad. €	↓	↓	↓	↓	↓	↓	↓	↓	↓

Larghezza x spessore lama **41 x 1,30 mm**

Sviluppo mm	4100	4550	4670	5040	5334	5550	5800	5900	6300
<b>F 8408 - 2/3 Z</b> Cad. €	<b>118,00</b>	<b>130,00</b>	<b>133,00</b>	<b>143,00</b>	<b>151,00</b>	<b>156,00</b>	<b>163,00</b>	<b>166,00</b>	<b>176,00</b>
<b>F 8410 - 3/4 Z</b> Cad. €	↓	↓	↓	↓	↓	↓	↓	↓	↓
<b>F 8412 - 4/6 Z</b> Cad. €	↓	↓	↓	↓	↓	↓	↓	↓	↓

Altri sviluppi fornibili a richiesta

## LENOX Olio da taglio - PROTOOL LUBE®

Miscela sintetica sviluppata per aumentare la durata degli utensili e ridurre i tempi di taglio fino al 50%

Per impiego universale per taglio, fresatura, alesatura, maschiatura e foratura su metallo, legno e materie plastiche

Ad elevato potere raffreddante, riduce al minimo le dilatazioni termiche tra utensile e pezzo lavorato, l'attrito e le forze di taglio - Idrosolubile, biodegradabile e non tossico - In flacone da 0,2 l

Codice F 8415 0000	<b>F 8415</b>	Cad. €	<b>17,30</b>	 12
--------------------	---------------	--------	--------------	--



## Sbavatori

Per sbavare lamiera

**ABC** TOOLS

### Tipo con 2 lame circolari in acciaio super rapido - HSS

Lame con distanza regolabile e 2 lati taglienti in modo da poter essere consumate completamente su entrambi i lati

Con **protezione antinfortunistica** (paramano)

Tramite una sola operazione è possibile sbavare su entrambi i lati lamiera di acciaio, alluminio, ottone e plastica fino a 10 mm di spessore



Codice F 8420 0000	<b>F 8420</b>	Cad. €	<b>39,40</b>		1
--------------------	---------------	--------	--------------	--	---

### Lame circolari di ricambio in acciaio super rapido - HSS

Codice F 8420 1000	<b>F 8420/1</b>	Cad. €	<b>8,40</b>		10
--------------------	-----------------	--------	-------------	--	----

### Tipo con lama girevole in acciaio super-rapido - HSS

#### Per adeguamento ai profili

Adatti per sbavare fori, cave, bordi, ecc.

Impugnatura esagonale 12 mm in lega leggera, maneggevole

Con 1 lama «MAXI» F 8429/4 Ø 3,2 mm - Lunghezza totale 130 mm

**F 8421** - Con **lama non intercambiabile** e clip da taschino

**F 8422** - Con **lama intercambiabile**



Codice F 8421 0000	<b>F 8421</b>	Cad. €	<b>9,15</b>		1
--------------------	---------------	--------	-------------	--	---

Codice F 8422 0000	<b>F 8422</b>	Cad. €	<b>13,00</b>		1
--------------------	---------------	--------	--------------	--	---



F 8421



F 8422

## martor

### Mod. CURVEX

Impugnatura ergonomica in resina sintetica **con serbatoio per contenere le lame**, mandrino a vite per il bloccaggio del portalamina - **Con lama girevole per adeguamento ai profili**

Portalamina **reversibile** e scorrevole, con innesto a baionetta per lame «MINI» Ø 2,5 mm e «MAXI» Ø 3,2 mm - Completo di 1 lama «MINI» F 8426/5 Ø 2,5 mm - Lunghezza totale 140 mm

Codice F 8423 0000	<b>F 8423</b>	Cad. €	<b>38,00</b>		5
--------------------	---------------	--------	--------------	--	---

### Mod. CERACUT

Impugnatura in resina sintetica con serbatoio portalamina

Completo di lama **in ceramica** F 8424/4 per sbavare plastica e metalli dolci, senza danneggiare il pezzo come capita con lame in metallo

Adatto per sbavatura di spigoli, lisciare superfici, rimozione di spruzzi di verniciatura, linee di separazione di stampi, ecc. - Lunghezza totale senza lama 140 mm

Codice F 8424 3000	<b>F 8424/3</b>	Cad. €	<b>66,00</b>		5
--------------------	-----------------	--------	--------------	--	---

Lama di ricambio **in ceramica** per coltello F 8424/3

Codice F 8424 4000	<b>F 8424/4</b>	Cad. €	<b>52,00</b>		1
--------------------	-----------------	--------	--------------	--	---

**Frese per sbavare tubi di rame → B 7 pag. 233**

**Coltello sbavatore → C 6 pag. 332**



Con lama in ceramica



**ABC** TOOLS

### Tipo componibile

#### Impugnatura bicomponente universale - (Senza portalamina)

In materiale plastico con inserti in gomma antiscivolo - Resistente alla corrosione da olio

Forma conica, ergonomica, per un'ottimale presa della mano e per elevati momenti di forza

Adatta per tutti i tipi di portalamina

**Con serbatoio per contenere le lame** chiuso da tappo a vite

Mediante pressione sulla ghiera è possibile regolare la fuoriuscita del portalamina fino ad una lunghezza max. di 100 mm

Codice F 8425 0000	<b>F 8425</b>	Cad. €	<b>8,40</b>		1
--------------------	---------------	--------	-------------	--	---



**Portalamina** - Per lame «MINI» Ø 2,5 mm F 8426/4 - F 8426/5 - F 8426/6 - F 8426/7

Codice F 8426 1000	<b>F 8426/1</b>	(Mod. B)	Cad. €	<b>13,30</b>		1
--------------------	-----------------	----------	--------	--------------	--	---

### Lame «MINI» - Ø 2,5 mm

#### Tipo in acciaio super rapido - HSS, per sbavature interne ed esterne

Codice F 8426 4000	<b>F 8426/4</b>	Cad. €	<b>2,15</b>		10
--------------------	-----------------	--------	-------------	--	----

#### Tipo in acciaio super rapido - HSS - Per ottone e ghisa e per lavorare in ogni direzione

Codice F 8426 5000	<b>F 8426/5</b>	Cad. €	<b>2,15</b>		10
--------------------	-----------------	--------	-------------	--	----

#### Tipo in acciaio super rapido - HSS, per sbavature interne ed esterne di materiali sottili

Codice F 8426 6000	<b>F 8426/6</b>	Cad. €	<b>2,76</b>		10
--------------------	-----------------	--------	-------------	--	----

#### Tipo in acciaio super rapido - HSS, per sbavature dal dietro

Codice F 8426 7000	<b>F 8426/7</b>	Cad. €	<b>7,35</b>		10
--------------------	-----------------	--------	-------------	--	----



Ø 2,5 mm



**Tipo componibile - Per sbavare lamiera**
**Portalamo** per lame a raschietto F 8427/4

<b>Codice F 8427 1000</b>	<b>F 8427/1</b>	(Mod. C)	Cad. €	<b>12,10</b>		1
---------------------------	-----------------	----------	--------	--------------	---	---

**Lame a raschietto triangolare da 8x30 mm - In acciaio super rapido - HSS**

<b>Codice F 8427 4000</b>	<b>F 8427/4</b>		Cad. €	<b>21,40</b>		1
---------------------------	-----------------	--	--------	--------------	---	---

**Utensile completo** di impugnatura universale F 8425, portalamo F 8427/1, lama a raschietto F 8427/4

<b>Codice F 8427 7000</b>	<b>F 8427/7</b>		Cad. €	<b>51,50</b>		1
---------------------------	-----------------	--	--------	--------------	---	---

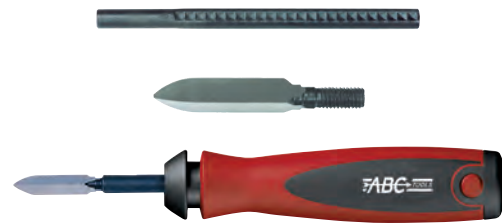
**Portalamo** per placchette F 8428/4

<b>Codice F 8428 1000</b>	<b>F 8428/1</b>	(Mod. D)	Cad. €	<b>12,10</b>		1
---------------------------	-----------------	----------	--------	--------------	---	---

**Placchette ribaltabili - In metallo duro** -  1 pz.

Per spessore fino a mm	3	8
<b>Codice</b>	<b>F 8428 4003</b>	<b>F 8428 4008</b>
<b>F 8428/4</b>	Cad. € <b>15,50</b>	Cad. € <b>28,10</b>
Taglienti	n° 6	n° 2

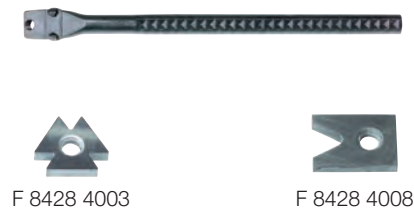
**Utensile completo** di impugnatura universale F 8425, portalamo F 8428/1, placchetta F 8428/4

Per spessori fino a mm	3	8
<b>Codice</b>	<b>F 8428 7000</b>	<b>F 8428 7008</b>
<b>F 8428/7</b>	Cad. € <b>44,90</b>	Cad. € <b>49,00</b>

**Portalamo** per lame «MAXI» Ø 3,2 mm F 8429/4 - F 8429/5 - F 8429/6 - F 8429/7 - F 8429/8

<b>Codice F 8429 1000</b>	<b>F 8429/1</b>	(Mod. E)	Cad. €	<b>13,30</b>		1
---------------------------	-----------------	----------	--------	--------------	---	---

**Lame «MAXI» - Ø 3,2 mm - In acciaio super rapido - HSS**
**Tipo per acciaio ed alluminio**

<b>Codice F 8429 4000</b>	<b>F 8429/4</b>		Cad. €	<b>2,15</b>		10
---------------------------	-----------------	--	--------	-------------	--	----

**Tipo per ottone e ghisa**

<b>Codice F 8429 5000</b>	<b>F 8429/5</b>		Cad. €	<b>2,15</b>		10
---------------------------	-----------------	--	--------	-------------	---	----

**Tipo per sbavature di lamiera su entrambi i lati**

<b>Codice F 8429 6000</b>	<b>F 8429/6</b>		Cad. €	<b>2,93</b>		10
---------------------------	-----------------	--	--------	-------------	---	----

**Tipo per sbavare sedi di chiavette**

<b>Codice F 8429 7000</b>	<b>F 8429/7</b>		Cad. €	<b>2,23</b>		10
---------------------------	-----------------	--	--------	-------------	---	----

**Tipo per sbavare dal dietro**

<b>Codice F 8429 8000</b>	<b>F 8429/8</b>		Cad. €	<b>6,70</b>		5
---------------------------	-----------------	--	--------	-------------	---	---

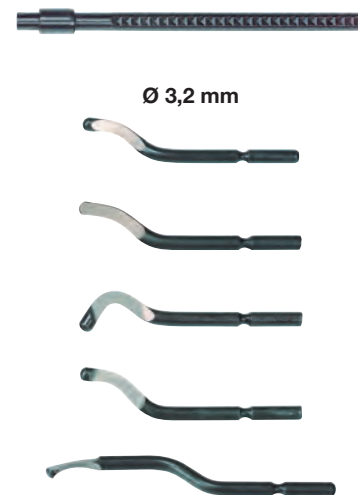
**Portalamo** per utensili per sbavare F 8430/4 - Con filettatura

<b>Codice F 8430 1000</b>	<b>F 8430/1</b>	(Mod. F)	Cad. €	<b>12,10</b>		1
---------------------------	-----------------	----------	--------	--------------	---	---

**Utensile per sbavare e per svasare a due taglienti - In acciaio super rapido - HSS**

Per fori Ø max. mm	12	20
<b>Codice</b>	<b>F 8430 4012</b>	<b>F 8430 4020</b>
<b>F 8430/4</b>	Cad. € <b>31,80</b>	Cad. € <b>37,30</b>

**Utensile completo** di impugnatura F 8425, portalamo F 8430/1, utensile per sbavare F 8430/4 gr. 20 mm

<b>Codice F 8430 7000</b>	<b>F 8430/7</b>		Cad. €	<b>74,50</b>		1
---------------------------	-----------------	--	--------	--------------	---	---

**Assortimenti di utensili** in tubo di plastica

**Con 4 utensili - «MAXI» Ø 3,2 mm - Composti da:**

 1 impugnatura 1 lama F 8429/5  
 1 lama F 8429/4 1 lama F 8429/7

<b>Codice F 8432 1000</b>	<b>F 8432/1</b>		Cad. €	<b>22,80</b>		1
---------------------------	-----------------	--	--------	--------------	---	---

**Con 4 utensili - «MINI» Ø 2,5 mm - Composti da:**

 1 impugnatura F 8425 1 lama F 8426/4  
 1 portalamo F 8426/1 1 lama F 8426/5

<b>Codice F 8432 4000</b>	<b>F 8432/4</b>		Cad. €	<b>31,30</b>		1
---------------------------	-----------------	--	--------	--------------	---	---

**Con 5 utensili - «MAXI» Ø 3,2 mm - Composti da:**

 1 impugnatura F 8425 1 lama F 8429/5 1 portalamo F 8429/1  
 1 lama F 8429/6 1 lama F 8429/4

<b>Codice F 8432 5000</b>	<b>F 8432/5</b>		Cad. €	<b>32,70</b>		1
---------------------------	-----------------	--	--------	--------------	---	---



**A lama triangolare intercambiabile in acciaio utensile**

Particolarmente adatto per togliere vernici - Con manico di legno - Lunghezza totale 270 mm

<b>Codice F 8435 1000</b>	<b>F 8435/1</b>	Cad. €	<b>9,30</b>		5
---------------------------	-----------------	--------	-------------	---	---

**Lama triangolare di ricambio** - Lunghezza lato 65 mm

<b>Codice F 8435 2000</b>	<b>F 8435/2</b>	Cad. €	<b>4,55</b>		1
---------------------------	-----------------	--------	-------------	---	---

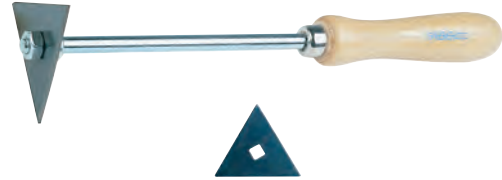
**Con lama a cucchiaio in acciaio speciale, con 2 taglienti smussati**

 Particolarmente adatto per rettificare - Con manico di legno -  5 pz.

Lunghezza lama	mm	100	140	180	220
<b>Codice</b>		<b>F 8436 0100</b>	<b>F 8436 0140</b>	<b>F 8436 0180</b>	<b>F 8436 0220</b>
<b>F 8436</b>	Cad. €	<b>13,20</b>	<b>14,90</b>	<b>16,60</b>	<b>17,90</b>
Lunghezza tagliente	mm	45	45	50	75
Lunghezza totale	mm	200	250	300	350

**Con lama lunga triangolare, con lati scanalati** - Con manico di legno

**Esecuzione standard, in acciaio speciale** -  12 pz.

Lunghezza lama	mm	100	150	200	250
<b>Codice</b>		<b>F 8438 2100</b>	<b>F 8438 2150</b>	<b>F 8438 2200</b>	<b>F 8438 2250</b>
<b>F 8438/2</b>	Cad. €	<b>12,70</b>	<b>13,60</b>	<b>14,50</b>	<b>16,30</b>
Lunghezza totale	mm	210	260	285	370

**Esecuzione di precisione, in acciaio al cromo-vanadio**

Lama: larghezza 7 mm, lunghezza lama 85 mm - Lunghezza totale 175 mm

<b>Codice F 8438 3085</b>	<b>F 8438/3</b>	Cad. €	<b>15,80</b>		10
---------------------------	-----------------	--------	--------------	---	----

**Tipo con lama triangolare piena, in acciaio speciale** - Con manico di legno -  10 pz.

Lunghezza lama	mm	100	150	200	250
<b>Codice</b>		<b>F 8438 5100</b>	<b>F 8438 5150</b>	<b>F 8438 5200</b>	<b>F 8438 5250</b>
<b>F 8438/5</b>	Cad. €	<b>13,20</b>	<b>14,80</b>	<b>17,00</b>	<b>19,30</b>
Lunghezza totale	mm	200	270	320	370

**Tipo con lama a cucchiaio in acciaio speciale, a 3 taglienti** - Con manico di legno -  10 pz.

Lunghezza lama	mm	100	150	170
<b>Codice</b>		<b>F 8439 5100</b>	<b>F 8439 5150</b>	<b>F 8439 5170</b>
<b>F 8439/5</b>	Cad. €	<b>13,40</b>	<b>14,80</b>	<b>16,60</b>
Lunghezza tagliente	mm	50	75	55
Lunghezza totale	mm	225	260	300

**Tipo piatto**
**Con lama in acciaio speciale** - Con manico di legno -  12 pz.

Lunghezza lama	mm	100	150	200	250
<b>Codice</b>		<b>F 8442 2100</b>	<b>F 8442 2150</b>	<b>F 8442 2200</b>	<b>F 8442 2250</b>
<b>F 8442/2</b>	Cad. €	<b>12,70</b>	<b>13,90</b>	<b>16,30</b>	<b>18,10</b>
Larghezza tagliente	mm	15	20	20	25
Lunghezza totale	mm	200	280	320	370



**Tipo per rimuovere i residui di guarnizioni**
**Con lama in acciaio utensile** - Impugnatura in resina sintetica nera

Adatto per eliminare i residui delle guarnizioni

Dimensioni tagliente 150x25 mm - Lunghezza totale 255 mm

<b>Codice F 8442 5150</b>	<b>F 8442/5</b>	Cad. €	<b>20,80</b>		10
---------------------------	-----------------	--------	--------------	---	----

**Tipo con lama quadra reversibile a 4 taglienti in metallo duro, intercambiabile**
**F 8444/3 - Raschietto completo di lama** - Con manico di plastica -  1 pz.

**F 8444/4 - Lama di ricambio** in metallo duro -  5 pz.

Larghezza tagliente	mm	20	25	30
<b>Codice</b>		<b>F 8444 3020</b>	<b>F 8444 3025</b>	<b>F 8444 3030</b>
<b>F 8444/3</b>	Cad. €	<b>73,00</b>	<b>87,00</b>	<b>95,50</b>
<b>Codice</b>		<b>F 8444 4020</b>	<b>F 8444 4025</b>	<b>F 8444 4030</b>
<b>F 8444/4</b>	Cad. €	<b>51,50</b>	<b>58,50</b>	<b>67,50</b>
Lunghezza totale	mm	425	475	475





Bussole per mascheraggi  
Da pag. 596



Morse di precisione per rettifica e controllo  
Da pag. 602



# Utensili ed accessori per macchine utensili

da pagina 596



## G 0

*Bussole per mascheraggio*

da pagina 598

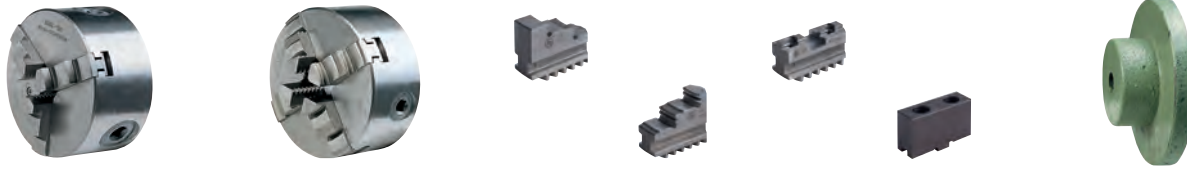

## G 1

*Mandrini autocentranti*

da pagina 599



## G 2

*Attacchi con codolo conico, bussole di riduzione e pulitori per attacchi*

da pagina 601



## G 3

*Contropunte e mandrini trascinanti*

da pagina 602

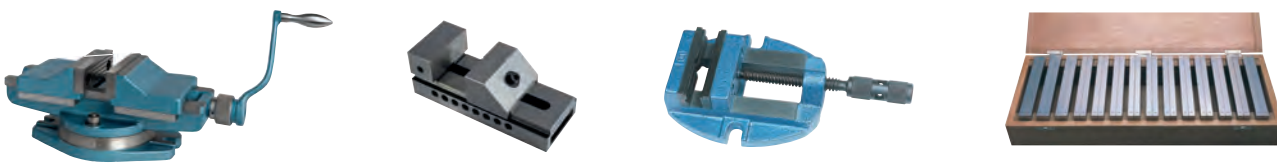

## G 4

*Morse per macchine*

da pagina 604



## G 5

*Fissaggio rapido, staffaggio*

da pagina 613

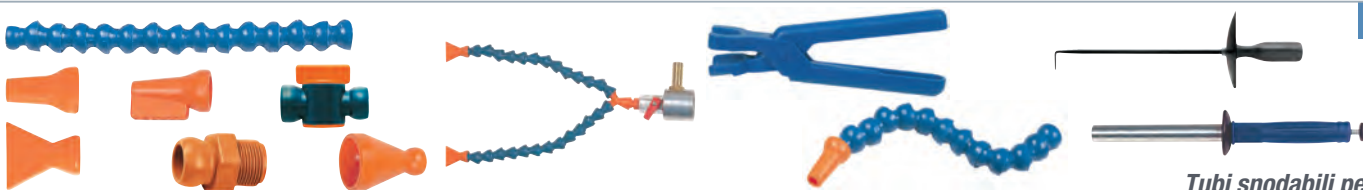

## G 6

*Tubi snodabili per lubrificazione*

da pagina 616



## G 7

*Godroni*

da pagina 619



## G 8

*Tastatori tridimensionali, mandrini flottanti, mandrineria per macchine*







## ABC TOOLS Mandrini autocentranti

Attacco a flangia - Comando manuale, completi di chiave con quadro maschio

Griffe, corona e pignoni in acciaio, interamente temperati e rettificati

Costruiti secondo **DIN 6350**

**A guida semplice**

**Tipo con 3 griffe per esterni e 3 griffe per interni**

**G 790** - Con corpo in ghisa sferoidale ad alta resistenza

**G 790/2** - Con corpo in acciaio

Ø esterno	mm	80	100	125	160	200	250	315
Codice	G 0790 ....	—	0100	0125	0160	0200	0250	0315
<b>G 790</b>	Cad. €	—	<b>313,00</b>	<b>342,00</b>	<b>417,00</b>	<b>521,00</b>	<b>725,00</b>	<b>1.093,00</b>
Codice	G 0790 ....	2080	2100	2125	2160	2200	2250	2315
<b>G 790/2</b>	Cad. €	<b>751,00</b>	<b>859,00</b>	<b>896,00</b>	<b>937,00</b>	<b>1.130,00</b>	<b>1.521,00</b>	<b>2.301,00</b>
Ø foro passante	mm	16	20	32	42	55	76	103
Attacco	mm	6	9	9	11	11	14	14
Peso G 790 ca.	kg	1,5	3	5	9,5	16	27,5	48
Peso G 790/2 ca.	kg	1,5	3	6	10	18,5	32	59



**Griffe e blocchetti per G 790 e G 790/2 - Serie di 3 pezzi**

**G 791/1 - Griffe di ricambio sinistre per bloccaggio esterni**

**G 791/2 - Griffe di ricambio destre per bloccaggio alberi e interni**

**G 791/3 - Griffe base per blocchetti dolci**

**G 791/4 - Blocchetti dolci**

Per mandrino	gr.	80	100	125	160	200	250	315
Codice	G 0791 ....	1080	1100	1125	1160	1200	1250	1315
<b>G 791/1</b>	Cad. €	<b>290,00</b>	<b>313,00</b>	<b>324,00</b>	<b>335,00</b>	<b>357,00</b>	<b>447,00</b>	<b>736,00</b>
Codice	G 0791 ....	2080	2100	2125	2160	2200	2250	2315
<b>G 791/2</b>	Cad. €	<b>290,00</b>	<b>313,00</b>	<b>324,00</b>	<b>335,00</b>	<b>357,00</b>	<b>447,00</b>	<b>736,00</b>
Codice	G 0791 ....	—	—	3125	3160	3200	3250	3315
<b>G 791/3</b>	Cad. €	—	—	<b>335,00</b>	<b>357,00</b>	<b>380,00</b>	<b>469,00</b>	<b>714,00</b>
Codice	G 0791 ....	—	—	4125	4160	4200	4250	4315
<b>G 791/4</b>	Cad. €	—	—	<b>190,00</b>	<b>201,00</b>	<b>224,00</b>	<b>290,00</b>	<b>424,00</b>



G 791/1  
Griffe per esterni



G 791/2  
Griffe per interni



G 791/3  
Griffe base per blocchetti dolci



G 791/4  
Blocchetti dolci

**Tipo con 4 griffe per esterni e 4 griffe per interni**

**G 792** - Con corpo in ghisa sferoidale ad alta resistenza

**G 792/2** - Con corpo in acciaio

Ø esterno	mm	160	200	250	315
Codice	G 0792 0160	G 0792 0200	G 0792 0250	G 0792 0315	
<b>G 792</b>	Cad. €	<b>491,00</b>	<b>603,00</b>	<b>837,00</b>	<b>1.249,00</b>
Codice	G 0792 2160	G 0792 2200	G 0792 2250	G 0792 2315	
<b>G 792/2</b>	Cad. €	<b>1.171,00</b>	<b>1.484,00</b>	<b>1.911,00</b>	<b>2.848,00</b>
Ø foro passante	mm	42	55	76	103
Attacco	mm	11	11	14	14
Peso G 792 ca.	kg	10	16,5	28,5	49,5
Peso G 792/2 ca.	kg	11,5	19,5	33,5	60



**Griffe e blocchetti per G 792 e G 792/2**

Serie di 4 pezzi

**G 793/1 - Griffe di ricambio sinistre per bloccaggio esterni**

**G 793/2 - Griffe di ricambio destre per bloccaggio alberi e interni**

**G 793/3 - Griffe base per blocchetti dolci**

**G 793/4 - Blocchetti dolci**

Per mandrino	gr.	125	160	200	250	315
Codice	G 0793 1125	G 0793 1160	G 0793 1200	G 0793 1250	G 0793 1315	
<b>G 793/1</b>	Cad. €	<b>513,00</b>	<b>591,00</b>	<b>625,00</b>	<b>781,00</b>	<b>1.249,00</b>
Codice	G 0793 2125	G 0793 2160	G 0793 2200	G 0793 2250	G 0793 2315	
<b>G 793/2</b>	Cad. €	<b>513,00</b>	<b>591,00</b>	<b>625,00</b>	<b>781,00</b>	<b>1.249,00</b>
Codice	G 0793 3125	G 0793 3160	G 0793 3200	G 0793 3250	G 0793 3315	
<b>G 793/3</b>	Cad. €	<b>491,00</b>	<b>536,00</b>	<b>558,00</b>	<b>714,00</b>	<b>1.160,00</b>
Codice	G 0793 4125	G 0793 4160	G 0793 4200	G 0793 4250	G 0793 4315	
<b>G 793/4</b>	Cad. €	<b>246,00</b>	<b>257,00</b>	<b>268,00</b>	<b>380,00</b>	<b>513,00</b>



G 793/1  
Griffe per esterni



G 793/2  
Griffe per interni



G 793/3  
Griffe base per blocchetti dolci



G 793/4  
Blocchetti dolci

## ABC TOOLS Chiavi con quadro maschio

In acciaio legato - Testa temperata, brunita - DIN 905

Adatte anche per mandrini autocentranti

Dimensione	mm	6	9	11	14
Codice	A 3063 5006	A 3063 5009	A 3063 5011	A 3063 5014	
<b>A 3063/5</b>	Cad. €	<b>27,00</b>	<b>31,50</b>	<b>37,30</b>	<b>53,50</b>
Altezza	mm	80	80	100	120



## ABC TOOLS Mandrini «Wescott»

### A 2 griffe

Innesto conico DIN 238/2

Per serrare punte, meccchie e frese per la lavorazione del legno

Apertura max. Ø	mm	16	20	26
Codice		G 0860 0016	G 0860 0020	G 0860 0026
<b>G 860</b>	Cad. €	<b>208,00</b>	<b>272,00</b>	<b>329,00</b>
Innesto DIN 238/2		<b>B 18</b>	<b>B 22</b>	<b>B 24</b>
Ø esterno	mm	54	61	70
Lunghezza totale	mm	70	76	93
Foro Ø per chiave da	mm	7	8	8



Innesto conico 238/2



Mandrini a cremagliera → E 5 pag. 465

## ABC TOOLS Attacchi con codolo conico

### In acciaio speciale

Per mandrini con innesto conico DIN 238/2

Esecuzione di precisione interamente temperata e rettificata

Grandezza	11	21	22	31	32	33	34	41	42	43	44	52	53	54	63	64	
Codice	G 0900 ....	2011	2021	2022	2031	2032	2033	2034	2041	2042	2043	2044	2052	2053	2054	2063	2064
<b>G 900/2</b>	Cad. €	<b>7,00</b>	<b>7,00</b>	<b>7,20</b>	<b>7,00</b>	<b>7,20</b>	<b>11,30</b>	<b>16,70</b>	<b>7,00</b>	<b>7,30</b>	<b>11,30</b>	<b>16,70</b>	<b>9,20</b>	<b>12,40</b>	<b>18,50</b>	<b>12,30</b>	<b>18,10</b>
Attacco 238/1		<b>B 10</b>	<b>B 12</b>	<b>B 12</b>	<b>B 16</b>	<b>B 16</b>	<b>B 16</b>	<b>B 16</b>	<b>B 18</b>	<b>B 18</b>	<b>B 18</b>	<b>B 18</b>	<b>B 22</b>	<b>B 22</b>	<b>B 22</b>	<b>B 24</b>	<b>B 24</b>
Ø max. cono DIN 238		10,095	12,065	12,065	15,733	15,733	15,733	15,733	17,780	17,780	17,780	17,780	21,793	21,793	21,793	23,825	23,825
Cono Morse		1	1	2	1	2	3	4	1	2	3	4	2	3	4	3	4



Per mandrini con innesto Jacobs ISO/R 239

Esecuzione di precisione interamente temperata e rettificata

Grandezza	31	32	42	
Codice	G 0901 2031	G 0901 2032	G 0901 2042	
<b>G 901/2</b>	Cad. €	<b>7,90</b>	<b>8,80</b>	<b>8,80</b>
Attacco ISO/R 239		2	2	6
Cono Morse		1	2	2



## ABC TOOLS Bussole di riduzione

### In acciaio speciale

Con riduzione di una misura CM

G 905/1 - Esecuzione standard

G 905/2 - Esecuzione di precisione temperata e rettificata internamente ed esternamente

Cono Morse esterno	2	3	4	5	6	
Codice	G 0905 1002	G 0905 1003	G 0905 1004	G 0905 1005	—	
<b>G 905/1</b>	Cad. €	<b>8,00</b>	<b>12,60</b>	<b>14,80</b>	<b>28,50</b>	—
Codice	G 0905 2002	G 0905 2003	G 0905 2004	G 0905 2005	G 0905 2006	
<b>G 905/2</b>	Cad. €	<b>8,40</b>	<b>14,00</b>	<b>21,00</b>	<b>37,70</b>	<b>79,50</b>
Cono Morse interno		1	2	3	4	5
Per punta Ø	mm	2÷14	14,25÷23	23,25÷31,75	32÷50,5	51÷76
Lunghezza totale	mm	90	110	140	170	215



Con riduzione di due misure CM

G 905/4 - Esecuzione standard

G 905/3 - Esecuzione di precisione temperata e rettificata internamente ed esternamente

Cono Morse esterno	3	4	5	
Codice	G 0905 4003	G 0905 4004	—	
<b>G 905/4</b>	Cad. €	<b>13,70</b>	<b>18,90</b>	—
Codice	G 0905 3003	G 0905 3004	G 0905 3005	
<b>G 905/3</b>	Cad. €	<b>15,20</b>	<b>21,50</b>	<b>37,00</b>
Cono Morse interno		1	2	3
Per punta Ø	mm	2÷14	14,25÷23	23,25÷31,75
Lunghezza totale	mm	90	125	140



## ABC TOOLS Prolunghe per utensili a cono Morse

In acciaio speciale - Esecuzione di precisione temperata e rettificata internamente ed esternamente

Cono Morse ester. x	1x1	1x2	2x1	2x2	2x3	3x2	3x3	3x4	
Codice	G 0906 ....	0011	0012	0021	0022	0023	0032	0033	0034
<b>G 906</b>	Cad. €	<b>32,90</b>	<b>35,00</b>	<b>39,70</b>	<b>40,00</b>	<b>44,80</b>	<b>52,50</b>	<b>56,50</b>	<b>69,50</b>
Lunghezza totale L	mm	145	160	160	175	196	194	215	240
Diametro D x l	mm			20x80	30x95	36x116	30x95	36x116	48x141

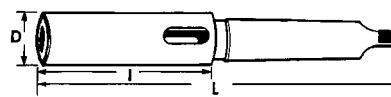

**ABC TOOLS Pulitori per attacchi**

Adatti per la pulizia interna ed esterna degli attacchi

Resistenti ad olii e grassi

In materiale plastico con linguette di pelle sintetica per evitare graffi e rigature

**Tipo per attacchi conici****Per coni Morse**

Per cono	Morse	1	2	3	4	5
Codice		G 0910 0001	G 0910 0002	G 0910 0003	G 0910 0004	G 0910 0005
<b>G 910</b>	Cad. €	<b>21,20</b>	<b>23,20</b>	<b>27,80</b>	<b>39,00</b>	<b>51,00</b>

**Per coni ISO**

Per cono	ISO	30	40	45	50
Codice		G 0911 0030	G 0911 0040	G 0911 0045	G 0911 0050
<b>G 911/0</b>	Cad. €	<b>24,70</b>	<b>37,10</b>	<b>54,00</b>	<b>66,00</b>

**Per coni HSK**Per pulizia **esterna** dei coni

Per cono	HSK	32	40	50	63
Codice		G 0911 2032	G 0911 2040	G 0911 2050	G 0911 2063
<b>G 911/2</b>	Cad. €	<b>77,50</b>	<b>81,00</b>	<b>84,50</b>	<b>89,00</b>

**Tipo per attacchi cilindrici**

Con sistema a molla che ne facilita l'inserimento nei fori da pulire

Per foro interno Ø	mm	16	20	25	32	40
Codice		G 0911 7016	G 0911 7020	G 0911 7025	G 0911 7032	G 0911 7040
<b>G 911/7</b>	Cad. €	<b>56,00</b>	<b>56,00</b>	<b>62,00</b>	<b>69,50</b>	<b>73,50</b>
Linguette pulitrici da	mm	75	75	85	105	110

**ABC TOOLS Estrattori di coni Morse**

Per coni DIN 228

**Tipo fisso, in acciaio stampato**

Esecuzione nichelata

Per cono	Morse	1 - 2	3	4	5 - 6
Codice		G 0912 1012	G 0912 1003	G 0912 1004	G 0912 1056
<b>G 912/1</b>	Cad. €	<b>6,75</b>	<b>8,00</b>	<b>13,80</b>	<b>25,80</b>
Lunghezza totale	mm	140	190	225	265

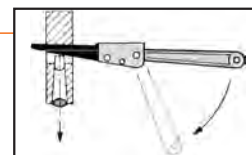
**Tipo semiautomatico**

Impiego manuale, consente di non danneggiare il cono e la linguetta

Per cono	Morse	1÷3	4÷6
Codice		G 0912 2013	G 0912 2046
<b>G 912/2</b>	Cad. €	<b>49,50</b>	<b>145,00</b>
Lunghezza totale	mm	330	380

**ABC TOOLS Contropunte fisse**

Corpo in acciaio temperato e rettificato - Con cuspide a 60°

**Tipo normale****G 915 - Interamente in acciaio****G 914 - Con cuspide in metallo duro**

Cono Morse		1	2	3	4	5	6
Codice	G 0915 ....	0001	0002	0003	0004	0005	0006
<b>G 915</b>	Cad. €	<b>12,70</b>	<b>17,10</b>	<b>22,40</b>	<b>37,00</b>	<b>61,50</b>	<b>188,00</b>
Codice	G 0914 ....	0001	0002	0003	0004	0005	—
<b>G 914</b>	Cad. €	<b>29,80</b>	<b>25,00</b>	<b>37,00</b>	<b>49,80</b>	<b>163,00</b>	—
Lunghezza totale	mm	80	100	125	160	200	280



G 915



G 914

**Tipo scaricato per rettifiche, con cuspide in metallo duro**

Cono Morse		2	3	4
Codice		G 0916 1002	G 0916 1003	G 0916 1004
<b>G 916/1</b>	Cad. €	<b>42,00</b>	<b>52,00</b>	<b>70,00</b>
Lunghezza totale	mm	100	125	160



## ABC TOOLS Contropunte rotanti

Corpo in acciaio forgiato e cementato, rettificato

Parti rotanti e punta in acciaio al Ni-Cr temperato e rettificato

Con cuspidi a 60°

Il coperchio di protezione con guarnizione OR evita la penetrazione di liquidi e di limatura fine  
La lubrificazione si effettua togliendo la vite situata nella parte posteriore

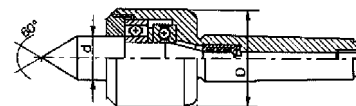

Esecuzione **standard**

Cono Morse		1	2	3	4	5
<b>Codice</b>		<b>G 0916 3001</b>	<b>G 0916 3002</b>	<b>G 0916 3003</b>	<b>G 0916 3004</b>	<b>G 0916 3005</b>
<b>G 916/3</b>	Cad. €	<b>99,00</b>	<b>99,00</b>	<b>141,00</b>	<b>179,00</b>	<b>253,00</b>
Ø corpo D	mm	28	41	50	60	75
Ø cuspidi d	mm	10	18	23	25	38
<b>Carico massimo</b>	<b>kg</b>	<b>80</b>	<b>180</b>	<b>270</b>	<b>550</b>	<b>1000</b>
Peso	kg	0,6	0,6	1	1,6	3,2



Esecuzione **di precisione**

Durezza cuspidi HRc 61-62

Cono Morse		1	2	3	4	5	6
<b>Codice</b>	<b>G 0917 ...</b>	<b>0001</b>	<b>0002</b>	<b>0003</b>	<b>0004</b>	<b>0005</b>	<b>0006</b>
<b>G 917</b>	Cad. €	<b>234,00</b>	<b>308,00</b>	<b>328,00</b>	<b>445,00</b>	<b>584,00</b>	<b>1.378,00</b>
Ø corpo D	mm	38	40	56	64	85	130
Ø cuspidi d	mm	15	18	25	28	41	63
<b>Carico massimo</b>	<b>kg</b>	<b>100</b>	<b>210</b>	<b>420</b>	<b>840</b>	<b>2000</b>	<b>3500</b>
Peso	kg	0,3	0,4	0,9	1,6	3,6	11



Esecuzione di precisione

Tipo montato su 3 cuscinetti a doppia sfera

Adatte per carichi maggiori

Durezza cuspidi HRc 61-63

Cono Morse		2	3	4	5
<b>Codice</b>		<b>G 0920 0002</b>	<b>G 0920 0003</b>	<b>G 0920 0004</b>	<b>G 0920 0005</b>
<b>G 920</b>	Cad. €	<b>229,00</b>	<b>276,00</b>	<b>339,00</b>	<b>546,00</b>
Ø corpo D	mm	46	60	70	90
Ø cuspidi d	mm	18	24	25	38
<b>Carico massimo</b>	<b>kg</b>	<b>220</b>	<b>500</b>	<b>800</b>	<b>1500</b>
Peso	kg	0,7	1,3	2,1	4,5



G 3

## ABC STORAGE Boccole portautensili

In materiale plastico ABS antiurto

Proteggono l'utensile e ne facilitano la presa

Con i telai formano l'elemento base per la custodia degli utensili a controllo numerico NC

Bloccaggio a vite

Colore rosso

Tipo Cono Morse

Per utensili	CM	3	4
<b>Codice</b>		<b>N 8898 7003</b>	<b>N 8898 7004</b>
<b>N 8898/7</b>	Cad. €	<b>11,40</b>	<b>12,30</b>
Dimensioni LxPxh	mm	64x138x50	64x138x50
N° boccole per fila		7	7



## ABC TOOLS Morse parallele per macchina

In ghisa sferoidale, ganasce in acciaio temperato

### Di precisione

Per fissaggio rapido su tavole di macchine utensili

Con due guide parallele per una perfetta chiusura delle ganasce

Madrevite protetta per l'intera corsa (all'interno del corpo), con filettatura trapezoidale per avanzamento rettilineo e per bloccaggio elevato

### Tipo con base graduata girevole a 360°

Adatte per effettuare lavori di fresatura, piallatura, scanalatura e gole che necessitano un bloccaggio concentrico

Larghezza ganasce mm	160	200
<b>Codice</b>	<b>G 3385 2160</b>	<b>G 3385 2200</b>
<b>G 3385/2</b> Cad. €	<b>1.431,00</b>	<b>2.133,00</b>
Apertura massima mm	125	160
Altezza ganasce mm	50	63
Altezza totale mm	169	185
Forza di serraggio max. N	40000	55000
Peso circa kg	33,5	59



### Tipo inclinabile da 0° a 90°

#### Con base graduata girevole a 360°

Adatte per effettuare lavori di fresatura, piallatura, foratura che necessitano una regolazione bi-angolare

Larghezza ganasce mm	125	160
<b>Codice</b>	<b>G 3385 6125</b>	<b>G 3385 6160</b>
<b>G 3385/6</b> Cad. €	<b>1.177,00</b>	<b>1.467,00</b>
Apertura massima mm	100	125
Altezza ganasce mm	40	50
Altezza totale mm	169	200
Forza di serraggio max. N	35000	45000
Peso circa kg	20	34,2



## ABC TOOLS Morsa di precisione per rettifica e controllo

Interamente in acciaio temprato e stabilizzato, rettificato su tutti i lati

Durezza HRc 58÷62

Ganasce con scanalatura a "V", adatte per la presa sicura anche di particolari sagomati

Adatte per lavorazioni di pezzi di precisione su rettificatrici, alesatrici ed altre macchine di precisione e per lavori di misurazione e controllo

### Tipo a regolazione rapida

Con serraggio finale mediante chiave maschio esagonale

Errore di parallelismo entro 0,01 mm / 100 mm

Errore di ortogonalità 0,01 mm / 100 mm

Larghezza ganasce mm	50	70	100
<b>Codice</b>	<b>G 3386 0050</b>	<b>G 3386 0070</b>	<b>G 3386 0100</b>
<b>G 3386</b> Cad. €	<b>188,00</b>	<b>251,00</b>	<b>413,00</b>
Apertura massima mm	65	100	125
Altezza ganasce mm	25	32	45
Dimensioni LxPxh mm	140x50x50	190x70x70	245x100x90
Peso circa kg	1,6	4	9,7

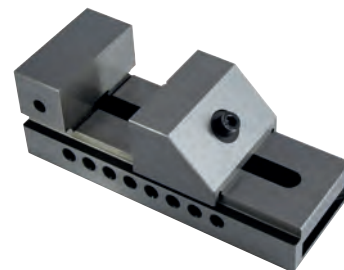

### Tipo con regolazione a vite

#### Di alta precisione

Errore di parallelismo entro 0,005 mm / 100 mm

Errore di ortogonalità 0,01 mm / 100 mm

Larghezza ganasce mm	50	70	100
<b>Codice</b>	<b>G 3386 5050</b>	<b>G 3386 5070</b>	<b>G 3386 5100</b>
<b>G 3386/5</b> Cad. €	<b>244,00</b>	<b>368,00</b>	<b>627,00</b>
Apertura massima mm	65	100	125
Altezza ganasce mm	25	35	45
Dimensioni LxPxh mm	155x50x50	205x70x70	260x100x90
Peso circa kg	2,3	5,8	12



## ABC TOOLS Morse per trapani

Corpo in ghisa speciale

Ganasce in acciaio

Adatte per medi e piccoli trapani a colonna

### Tipo chiuso con vite protetta

Corpo scorrevole su guide, di forma rettangolare, chiuso per protezione della vite da infiltrazioni di polvere, detriti, ecc.

Ganasce prismatiche orizzontali e verticali, temperate e rettificate

Con 2 cave semicircolari - Vite con impugnatura tonda con foro

Larghezza ganasce	mm	60	80	100	120
<b>Codice</b>		<b>G 3388 1060</b>	<b>G 3388 1080</b>	<b>G 3388 1100</b>	<b>G 3388 1120</b>
<b>G 3388/1</b>	Cad. €	<b>140,00</b>	<b>182,00</b>	<b>317,00</b>	<b>441,00</b>
Apertura massima	mm	70	80	110	150
Altezza totale	mm	47	52	70	90
Altezza ganasce	mm	25	25	30	40
Peso circa	kg	2,5	4	9	16



### Tipo aperto

Ganasce prismatiche orizzontali e verticali, temperate e rettificate

Vite con impugnatura tonda con foro

#### Con cave trasversali

Larghezza ganasce	mm	100
<b>Codice</b>		<b>G 3388 3100</b>
<b>G 3388/3</b>	Cad. €	<b>386,00</b>
Apertura massima	mm	105
Altezza ganasce	mm	30
Peso circa	kg	5

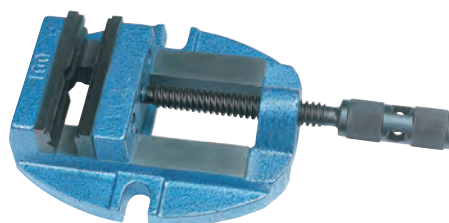

#### Con cave longitudinali e trasversali

Larghezza ganasce	mm	80	100	120
<b>Codice</b>		<b>G 3388 4080</b>	<b>G 3388 4100</b>	<b>G 3388 4120</b>
<b>G 3388/4</b>	Cad. €	<b>89,00</b>	<b>106,00</b>	<b>144,00</b>
Apertura massima	mm	65	90	110
Larghezza base	mm	130	150	180
Altezza totale	mm	55	65	65
Peso circa	kg	4	5	7,5



### Tipo leggero

Con ganasce prismatiche trattate e nichelate

Larghezza ganasce	mm	63	80
<b>Codice</b>		<b>G 3388 5063</b>	<b>G 3388 5080</b>
<b>G 3388/5</b>	Cad. €	<b>63,00</b>	<b>74,50</b>
Apertura massima	mm	50	65
Larghezza base	mm	108	127
Altezza totale	mm	42	45
Peso circa	kg	1,2	1,7

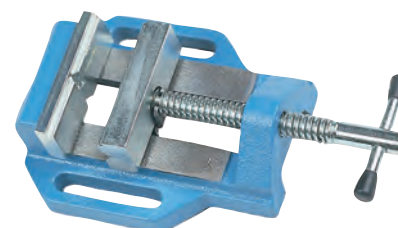

Ganasce per morse → L 1 pag. 779

## ABC TOOLS Assortimento di parallele

Interamente in acciaio temprato e stabilizzato - DIN ISO 2768 m

Tolleranza ±0,01 - Parallelismo 0,01 mm

Superfici rettificate e lappate - Durezza HRC 58÷62

Lavorate a coppia

Adatte per il serraggio di pezzi in parallelo in costruzioni meccaniche, reparti di controllo, come appoggi per morse, ecc.

Fornito in cassetta di legno

Numero parallele	9	14
<b>Codice</b>	<b>G 3390 0160</b>	<b>G 3390 0150</b>
<b>G 3390</b>	Cad. €	<b>485,00</b>
Lunghezza x larghezza	mm	150x10
Spessore	mm	14 - 16 - 18 - 20 - 22 - 24 - 26 28 - 30 - 32 - 35 - 40 - 45 - 50

Singole coppie di parallele disponibili a richiesta



## Dispositivi di fissaggio a doppia leva

Con puntale in gomma - Esecuzione zincata



### Tipo orizzontale, base piana

Grand.	Codice	G 3745/1 Cad. €	Forza N	h mm	e mm	c mm	D mm	m mm	d mm	Peso kg
2	G 3745 1002	18,00	1200	33	57	28	162	24	6,2	0,2
3	G 3745 1003	21,50	2000	37	68	40	190	27	6,5	0,3
4	G 3745 1004	29,00	3000	51	100	56	260	39	8,5	0,7
5	G 3745 1005	31,00	3500	51	118	56	288	39	8,5	0,8

pezzi 1

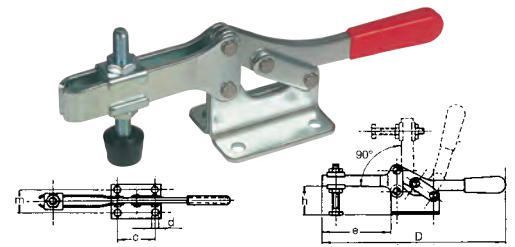

### Tipo verticale, base piana

Grand.	Codice	G 3745/2 Cad. €	Forza N	h mm	e mm	c mm	D mm	m mm	d mm	H mm	Peso kg
2	G 3745 2002	18,70	1250	29	49	19	86	29	140	5,5	0,2
3	G 3745 2003	22,50	2000	34	64	22	106	32	165	6,5	0,4
4	G 3745 2004	30,00	3000	43	83	29	140	46	200	8,5	0,8

pezzi 1

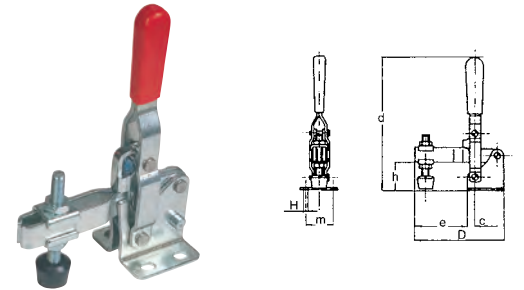

### Tipo orizzontale con asta di forza a spinta e trazione, a base piana

Esecuzione zincata - Peso 0,5 kg

Codice	G 3745 4000	G 3745/4	Cad. €	pezzi
			41,00	10

Forza N	Corsa mm	A mm	B mm	C mm	D mm	E mm	F mm	G mm	d mm
2200	37	37	41	40	145	32	7 x 10	12	12

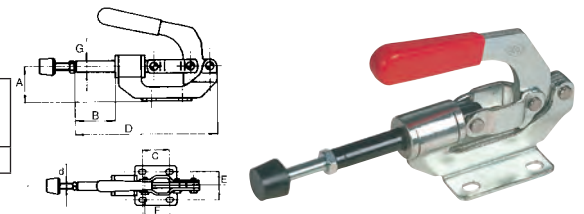

### Tipo orizzontale, base piana

G 3745/5 - Esecuzione zincata

G 3745/55 - In acciaio inossidabile - INOX

Gr.	Codice G 3745 ...	G 3745/5 Cad. €	Codice G 3745 ...	G 3745/55 Cad. €	Forza N F <sub>1</sub> / F <sub>2</sub>	H1 mm	L1 mm	Peso g
0	5000	25,30	5500	49,90	250/400	23	79	35
1	5001	37,50	5501	71,50	800/1100	30	120	105
2	5002	42,10	5502	80,00	1000/1200	45	162	185
3	5003	52,00	5503	99,00	1800/2500	48,5	206	320
4	5004	67,50	—	—	2000/3000	75	287	720
5	5005	113,00	—	—	3000/5000	73	321	1080

pezzi 1

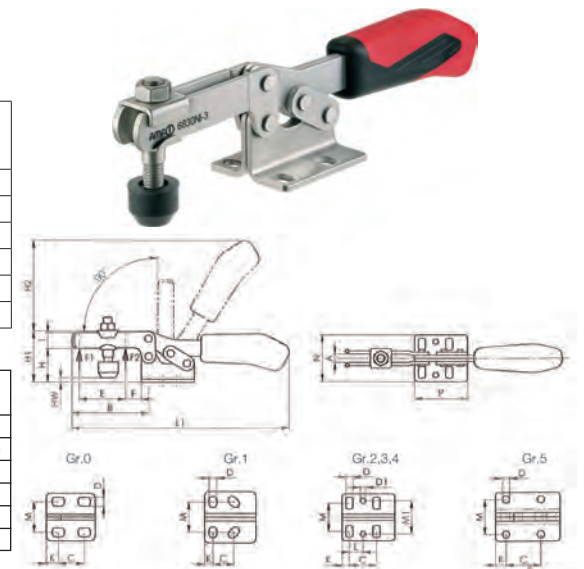

Gr.	Dimensioni mm											Vite M	
	a	b	c	d	e	f	g	h	k	l	m		n
0	4	26	16,0	4,6	11	10	11,2	15	5,0	—	16,0	—	4 x 25
1	5	40	15,0	4,8	26	11	13,0	20	5,5	—	22,0	18	5 x 30
2	6	64	26,0	5,5	35	22	—	25	6,0	12,7	29,0	20	6 x 35
3	8	72	25,5	6,5	44	22	—	33	7,0	—	29,0	23	8 x 45
4	10	111	41,0	8,5	66	34	—	44	8,0	20,5	43,0	29	8 x 65
5	10	121	41,5	8,5	78	30	—	41,5	12,5	—	41,5	—	8 x 65

### Tipo verticale, base piana

G 3745/6 - Esecuzione zincata

G 3745/8 - In acciaio inossidabile - INOX

Gr.	Codice G 3745 ...	G 3745/6 Cad. €	Codice G 3745 ...	G 3745/8 Cad. €	Forza N F <sub>1</sub> / F <sub>2</sub>	H1 mm	L1 mm	Peso g
0	6000	31,70	—	—	500/700	81	49	60
1	6001	35,10	8001	74,00	600/1100	98,5	61	105
2	6002	45,30	8002	81,50	800/1200	139,5	78	175
3	6003	55,00	—	—	1200/2500	186	112	410
4	6004	74,50	—	—	1700/3000	221	141	630
5	6005	114,00	—	—	3000/5000	281	195	1480
6	6006	153,00	—	—	3400/5500	333	235	2200

pezzi 1

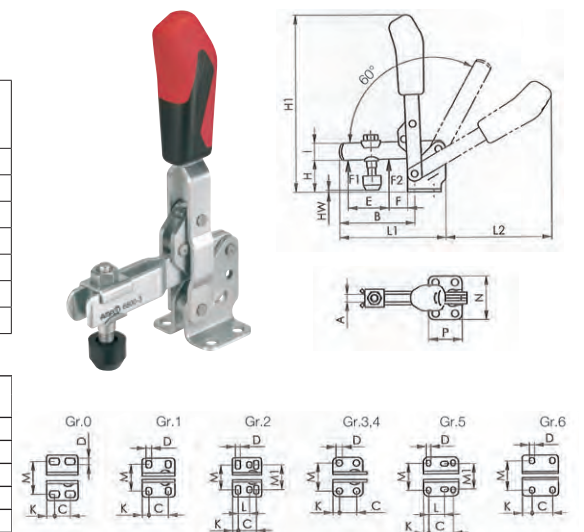

Gr.	Dimensioni mm														Vite M	
	A	B	C	D	E	F	H	I	K	L	L2	M	M1	N		P
0	4	31	8,5-13,5	4,5	14	6,5	18,0	8	5,5	—	50	23	—	32	22	4x25
1	5	39	16,0	4,5	18	6,0	19,0	10	5,5	—	59	22,5-26	—	35	27	5x30
2	6	52	20,0	5,5	25	11	23,0	12	6,0	12,5	89	23,0-31,0	27	43	32	6x35
3	8	79	20,0	7,5	37	19	33,0	18	7,5	—	112	32,5	—	46	35	8x45
4	10	101	32,0	8,8	54	16	42,5	20	13,0	—	130	43,5-46,5	—	64	53	8x65
5	14	140	45,0	8,5	73	34	55,8	25	9,5	26,5-31,5	185	67,5-72,5	45	70	65	12x80
6	14	165,5	50,5	13,0	89	28	81,0	30	24,5	—	206	67,5-72,5	—	100	90	12x110



## Dispositivi di fissaggio a doppia leva

Con puntale in gomma - Esecuzione zincata



Tipo orizzontale, con gancio e base piana - Esecuzione zincata

Gr.	Codice G 3746 ....	G 3746/3 Cad. €	Forza max. N	Corsa del tirante mm	Lunghezza mm	Peso g
1	3001	61,00	2000	8	148	100
3	3003	71,00	3000	12	242	270
5	3005	109,00	5000	14	320	850

pezzi 1

Gr.	Dimensioni mm																
	B1	B2	C	D	E1	E2	G	H	H1	H2	K	L	L1	M	N	R	S
1	16-23	35-42	19,0	5,30	17-24	35-42	4,5	22,7	34,5	111	6,0	31	62,6	26-30	40	4,5	45
3	32-44	65-77	19,0	7,10	39-51	72-84	5,5	22,7	36,0	181	13,0	40	123,5	31,5-35,5	45	5,5	98
5	26-40	57-71	21,0	10,75	27-42	56-73	11,2	49,0	69,0	282	13,0	55	189,5	55,5-63,0	85	8,0	147

Supporti di aggancio per dispositivi G 3746/3

Gr.	Codice G 3746 ....	G 3746/4 Cad. €	Altezza totale mm	Lunghezza totale mm	Peso g
1	4001	23,70	29	31	40
3	4003	28,10	29	40	70
5	4005	34,90	61	55	320

pezzi 1

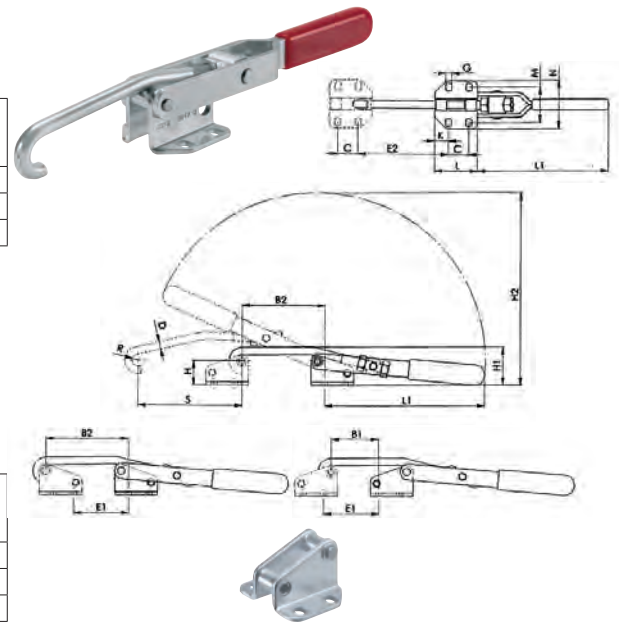

Tipo a regolazione automatica parallela

Consentono un **adattamento automatico** dell'altezza di serraggio mantenendo una forza di serraggio costante - Nessuna modifica manuale della regolazione della vite di pressione è più richiesta  
Con vite di regolazione posta sotto la leva dell'articolazione, per adattare la forza di serraggio (fino a 2500 N) sempre alle proprie esigenze

Esecuzione verticale, base piana

Altezza di serraggio regolabile fino a max. 35 mm, con forza di serraggio costante

Apertura mm	Codice G 3746 ....	G 3746/5 Cad. €	Forza max. N	Reg. automatica mm	Peso g
35	5000	27,50	1100	20	220
45	5001	29,40	2500	35	430

pezzi 6

Codice G 3746/5 ....	Dimensioni mm															
	L1	L2	L3	L4	L6	L9	H1	H2	H4	H5	B1	B4	Lo1	Lo2	Lo3	Lo4
5000	92	50	20	16	43	123	41	100	42	129	10	48	26	13	28	27-32
5001	116	63	40	23	53	154	52	126	50	162	13,25	60	25,4	25,4	40	33-48

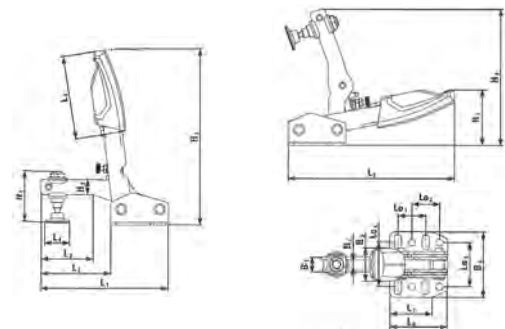
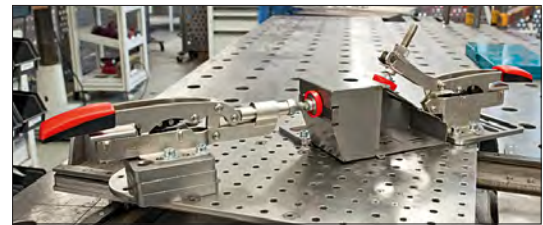

Esecuzione orizzontale, base piana

Altezza di serraggio regolabile fino a max. 35 mm

Apertura mm	Codice G 3746 ....	G 3746/6 Cad. €	Forza max. N	Regol. automatica mm	Peso g
35	6000	27,50	1100	20	200
40	6001	29,40	2500	35	380
60	6002	30,20	2500	35	420

pezzi 6

Codice G 3746/6 ....	Dimensioni mm															
	L1	L2	L4	L5	L6	H1	H2	H4	H5	B4	B5	Lo1	Lo2	Lo3	Lo4	
6000	167	45	16	83	45	44	142	42	25	10	20	42	26	13	28	26-31,75
6001	217	77	23	113	53	47	158	50	127	13	32	60	25,4	25,4	38	33-48
6002	217	77	23	113	53	64	175	68	44	13	32	60	25,4	25,4	38	33-48

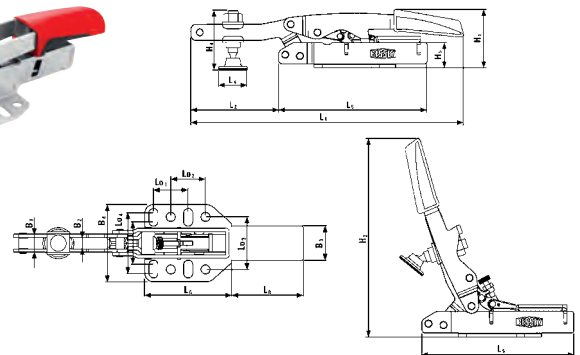

Esecuzione orizzontale con asta di forza a spinta

A base piana

Movimento della leva convertito in movimento assiale della guida di avanzamento

Apertura mm	Codice G 3746 ....	G 3746/7 Cad. €	Forza max. N	Regol. automatica mm	Peso g
25	7000	28,30	1100	8	190
35	7001	30,90	2500	13	420

6 pz.

Codice G 3746/7 ....	Dimensioni mm															
	L1	L4	L5	L6	H1	H2	H5	B1	B3	B4	Lo1	Lo2	Lo3	Lo4		
7000	181	16	105	45	32	107	13	8,5	20	42	26	13	28	26-31,75		
7001	233	23	154	53	46	155	25	12	32	60	25,4	25,4	38	33-48		

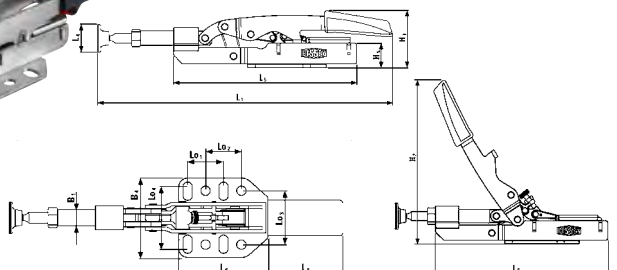

G 5

## BESSEY Dispositivi di fissaggio a doppia leva

### Con regolazione automatica parallela

Consentono un adattamento automatico dell'altezza di serraggio mantenendo una forza di serraggio costante  
Nessuna modifica manuale della regolazione della vite di pressione è più richiesta

Con vite di regolazione posta sotto la leva dell'articolazione, per adattare la forza di serraggio (fino a 2500 N) sempre alle proprie esigenze

Con puntale in gomma - Esecuzione zincata

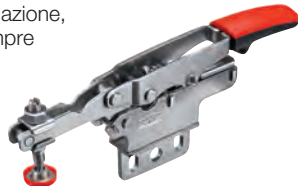

Esecuzione orizzontale, base verticale  
Altezza di serraggio regolabile da 0 a 35 mm

Apertura mm	Codice G 3746 ...	G 3746/8 Cad. €	Forza N	Reg. automatica mm	Peso g
35	8000	27,50	1100	20	210

pezzi 6

Codice G 3746 ...	Dimensioni mm															
	L1	L2	L4	L5	L6	H1	H2	H4	H5	B1	B2	B3	B4	L01	L02	L03
8000	167	45	16	83	38	65	162	42	45	10	6	20	18	10-13	26	13

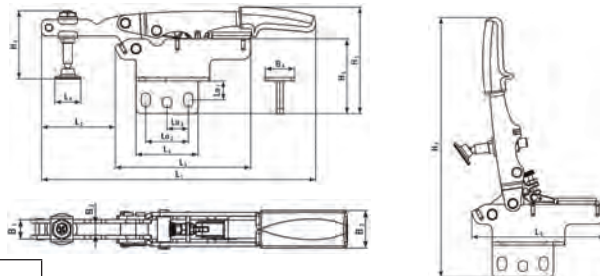

Esecuzione orizzontale, base a gomito  
Altezza di serraggio regolabile da 0 a 35 mm

Apertura mm	Codice G 3746 ...	G 3746/9 Cad. €	Forza N	Reg. automatica mm	Peso g
35	9000	27,50	1100	20	230

pezzi 6

Codice G 3746 ...	Dimensioni mm															
	L1	L2	L4	L5	L6	H1	H2	H4	H5	B1	B2	B3	B4	L01	L02	L03
9000	167	45	16	83	38	85	181	42	66	10	6	20	45	10-30	20-26	26

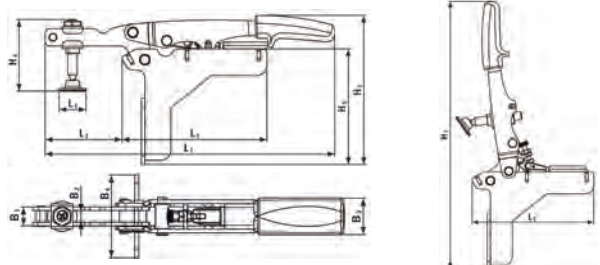
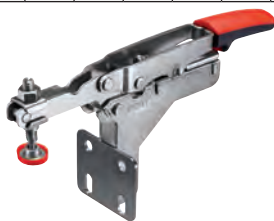

Esecuzione con asta di forza a spinta, base a gomito  
Altezza di serraggio regolabile da 0 a 1100 mm

Apertura mm	Codice G 3746 ...	G 3746/11 Cad. €	Forza N	Reg. automatica mm	Peso g
25	1100	28,30	1100	8	230

pezzi 6

Codice G 3746 ...	Dimensioni mm											
	L1	L4	L5	H1	H2	H5	B1	B3	B4	L01	L02	L03
1100	181	16	105	81	149	63	34,8	20	45	20,5	20-26	26

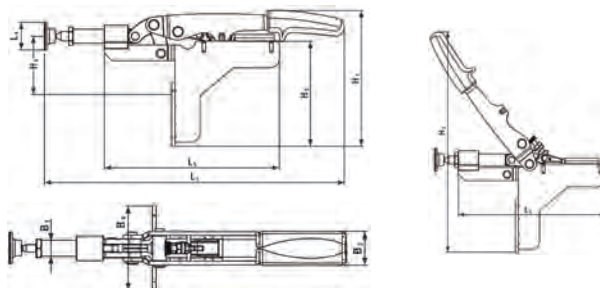

## ABC TOOLS Dispositivo di fissaggio pneumatico

L'azione di fissaggio avviene tramite cilindro a doppio effetto alimentato a 6,5 Atm

L'eventuale mancanza di pressione non genera danni perché l'attrezzo rimane bloccato

Base in lamiera di acciaio zincata

Vite di pressione bonificata e zincata, con puntalino in gomma

Rivetti in acciaio inossidabile

Peso 0,9 kg

Codice	G 3747 0000	G 3747	Cad. €	165,00	pezzi	1
--------	-------------	--------	--------	--------	-------	---

Forza N	A mm	B mm	C mm	D mm	E mm	F mm	G mm	d mm
2000	36	64	22	240	32	7 x 9	78	8

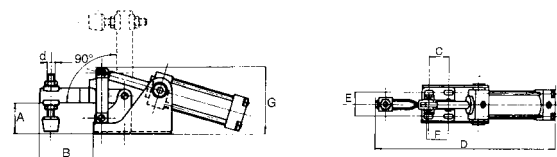

In acciaio speciale bonificato - Esecuzione verniciata

**Tipo diritto**

DIN 6314

Per vite filettatura (C) M	8	10	12-14		16-18		20-22		24		
Codice	G 3748 ...	1008	1010	1012	1014	1016	1018	1020	1022	1023	1024
<b>G 3748/1</b>	Cad. €	<b>8,60</b>	<b>9,50</b>	<b>13,00</b>	<b>15,50</b>	<b>19,30</b>	<b>22,40</b>	<b>29,80</b>	<b>36,80</b>	<b>43,80</b>	<b>54,50</b>
Lunghezza L	mm	60	80	100	125	125	160	160	200	200	250
Larghezza B	mm	25	30	40	40	50	50	60	60	70	70
Altezza A	mm	12	15	20	20	25	25	30	30	30	30
Peso	kg	0,1	0,2	0,5	0,6	1	1,2	1,8	2,3	2,6	3,3

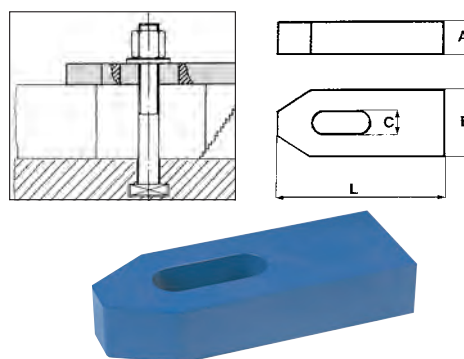

**Tipo a forcella con smusso**

DIN 6315 B

Per vite filettatura (C) M	10	12-14				16-18		
Codice	G 3748 ...	2010	2011	2012	2013	2016	2017	2018
<b>G 3748/2</b>	Cad. €	<b>16,80</b>	<b>17,60</b>	<b>18,30</b>	<b>20,80</b>	<b>20,80</b>	<b>23,20</b>	<b>30,40</b>
Lunghezza L	mm	100	125	160	200	160	200	250
Larghezza B	mm	30	40	40	40	50	50	50
Altezza A	mm	20	25	25	25	30	30	40
Peso	kg	0,3	0,6	0,8	1	1,2	1,4	2,3
Per vite filettatura (C) M	20-22	24						
Codice	G 3748 ...	2020	2021	2022	2023	2024	2025	
<b>G 3748/2</b>	Cad. €	<b>32,00</b>	<b>39,80</b>	<b>55,20</b>	<b>35,70</b>	<b>44,20</b>	<b>65,60</b>	
Lunghezza L	mm	200	250	315	200	250	315	
Larghezza B	mm	50	60	60	70	70	70	
Altezza A	mm	40	40	40	40	40	40	
Peso	kg	1,7	2,9	3,5	2,7	3,4	4,2	

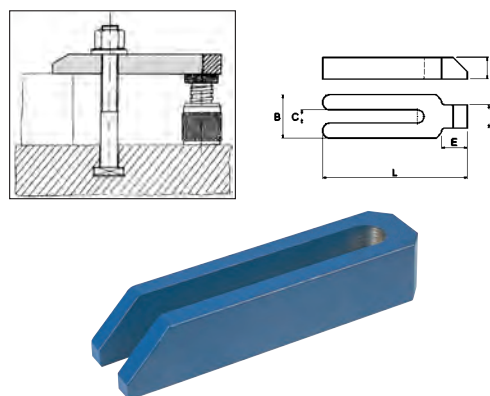

**Tipo a forcella con nasello**

DIN 6315 GN

Per vite filettatura (C) M	10	12-14	16-18	20-22	
Codice	G 3748 3010	G 3748 3012	G 3748 3016	G 3748 3020	
<b>G 3748/3</b>	Cad. €	<b>23,20</b>	<b>28,60</b>	<b>40,40</b>	<b>67,10</b>
Lunghezza L	mm	125	160	200	250
Larghezza B	mm	30	40	50	60
Altezza A	mm	20	25	30	40
Dim. ExF	mm	24x20	30x25	36x28	45x35
Peso	kg	0,4	0,8	1,4	2,8

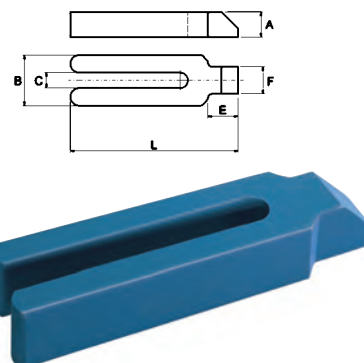

**Tipo a gomito**

DIN 6316

Per vite filettatura (C) M	12-14	16-18	20-22		24		
Codice	G 3748 ...	5012	5017	5020	5021	5023	5024
<b>G 3748/5</b>	Cad. €	<b>25,80</b>	<b>41,20</b>	<b>62,80</b>	<b>71,80</b>	<b>89,50</b>	<b>104,00</b>
Lunghezza L	mm	125	160	160	200	200	250
Larghezza B	mm	40	50	60	60	70	70
Altezza A	mm	20	25	30	30	35	35
Dimensione D	mm	20	25	30	30	35	35
Peso	kg	0,8	1,8	2,2	2,7	3,7	4,6

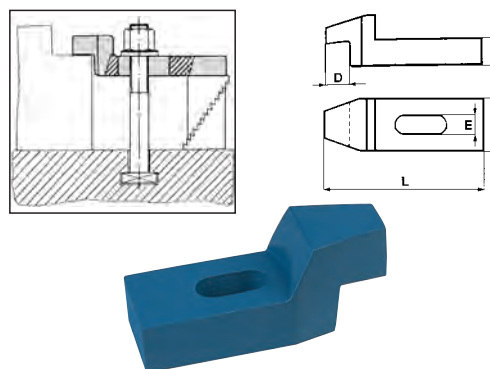

**Tipo diritto con vite di regolazione ed estremità smussata - DIN 6314 V**

Vite con filettatura a passo fine

Per vite filettatura (C) M	10	12-14	16-18	20-22	
Codice	G 3748 6010	G 3748 6012	G 3748 6016	G 3748 6020	
<b>G 3748/6</b>	Cad. €	<b>28,00</b>	<b>33,30</b>	<b>40,30</b>	<b>59,50</b>
Vite Ø	M	10	12	16	20
Altezza regol. h	mm	8÷28	15÷50	15÷50	15÷60
Lunghezza L	mm	80	100	125	160
Larghezza B	mm	30	40	50	60
Altezza A	mm	15	20	25	30
Peso	kg	0,2	0,5	0,9	1,7

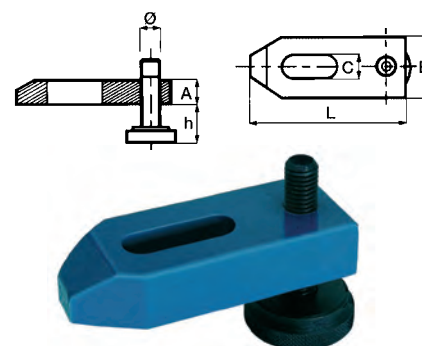

# ABC TOOLS Staffe di fissaggio

In acciaio speciale bonificato - Esecuzione verniciata

## Tipo diritto con vite di regolazione ed estremità smussata a gradino - DIN 6314 AV

Vite con filettatura a passo quadro

Per vite filettatura (C) M		12-14		16-18		20-22		24	
<b>Codice</b>	<b>G 3748 ....</b>	<b>6312</b>	<b>6313</b>	<b>6316</b>	<b>6317</b>	<b>6320</b>	<b>6321</b>	<b>6323</b>	<b>6324</b>
<b>G 3748/63</b>	Cad. €	<b>33,30</b>	<b>36,80</b>	<b>42,00</b>	<b>45,50</b>	<b>49,00</b>	<b>54,50</b>	<b>65,00</b>	<b>72,00</b>
Lunghezza L	mm	125	160	160	200	160	200	200	250
Larghezza B	mm	40	40	50	50	60	60	70	70
Altezza A	mm	20	20	25	25	30	30	40	40
Altezza regolabile h	mm	15÷50	15÷50	15÷70	15÷70	15÷70	15÷70	15÷70	15÷70
Dimensione E	mm	12	12	15	15	15	15	25	25
Peso	kg	0,8	1	1,6	2	2,1	2,6	3,7	4,6

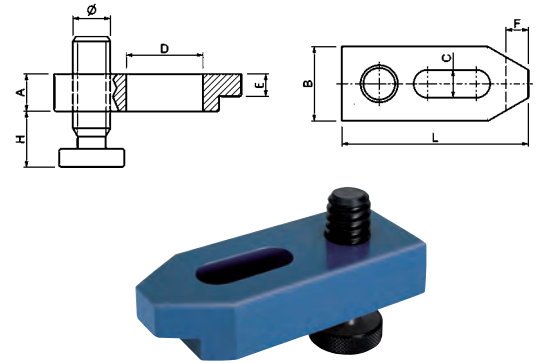

## Tipo con dentatura a gradini

Si impiegano con l'ausilio degli appoggi dentati G 3749/2

Per vite filettatura (C) M		8	10	12-14	16-18	20-22
<b>Codice</b>	<b>G 3748 7008</b>	<b>G 3748 7010</b>	<b>G 3748 7012</b>	<b>G 3748 7016</b>	<b>G 3748 7020</b>	
<b>G 3748/7</b>		<b>18,50</b>	<b>22,60</b>	<b>20,60</b>	<b>32,60</b>	<b>43,80</b>
Lunghezza L	mm	60	80	100	125	160
Larghezza B	mm	25	30	40	50	60
Altezza A	mm	12	15	20	25	30
Peso	kg	0,1	0,2	0,5	0,9	1,7

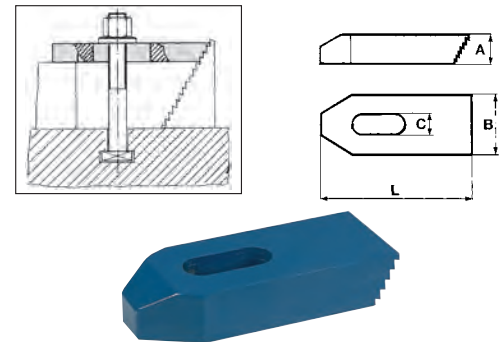

## Tipo diritto con estremità ribassata

Per vite filettatura (C) M		8	10	12-14	16-18	20-22			
<b>Codice</b>	<b>G 3748 ....</b>	<b>8008</b>	<b>8010</b>	<b>8012</b>	<b>8013</b>	<b>8016</b>	<b>8017</b>	<b>8020</b>	<b>8021</b>
<b>G 3748/8</b>		<b>14,00</b>	<b>14,90</b>	<b>17,50</b>	<b>24,50</b>	<b>22,80</b>	<b>28,00</b>	<b>36,80</b>	<b>38,50</b>
Lunghezza L	mm	60	80	100	125	125	160	160	200
Larghezza B	mm	25	30	40	40	50	50	60	60
Altezza A	mm	12	15	20	20	25	25	30	30
Peso	kg	0,1	0,2	0,5	0,6	1	1,2	1,8	2,2

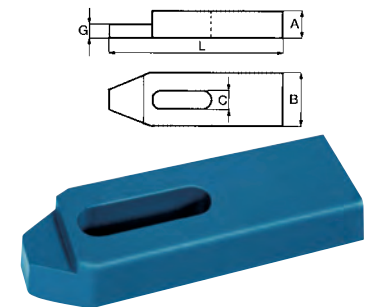

# ABC TOOLS Appoggi a gradino

In acciaio da bonifica - DIN 6500

Esecuzione verniciata

Altezza denti: verticale 4,65 mm - orizzontale 2,3 mm

Utilizzabili in coppia oppure singolarmente con staffa G 3748/7

Altezza A	mm	31	64	128
<b>Codice</b>		<b>G 3749 2031</b>	<b>G 3749 2064</b>	<b>G 3749 2128</b>
<b>G 3749/2</b>	Cad. €	<b>7,35</b>	<b>12,80</b>	<b>22,80</b>
Altezza min÷max*	mm	25÷53	41÷105	70÷208
Base B	mm	22	36,5	68
Spessore C	mm	30	30	30

\* Per impiego a coppie

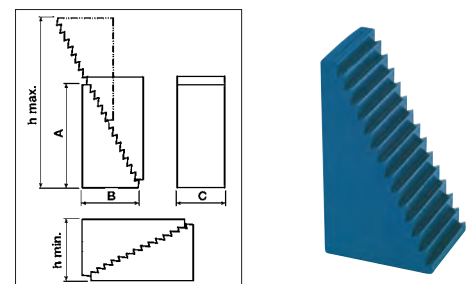

## Assortimento composto da 20 appoggi a gradino

8 appoggi a gradino G 3749/2 altezza 31 mm

8 appoggi a gradino G 3749/2 altezza 64 mm

4 appoggi a gradino G 3749/2 altezza 128 mm

In cassetta di legno, dimensioni 160x300 mm

Peso 8,6 kg

<b>Codice</b> G 3749 9000	<b>G 3749/9</b>	Cad. €	<b>339,00</b>	 1
---------------------------	-----------------	--------	---------------	---

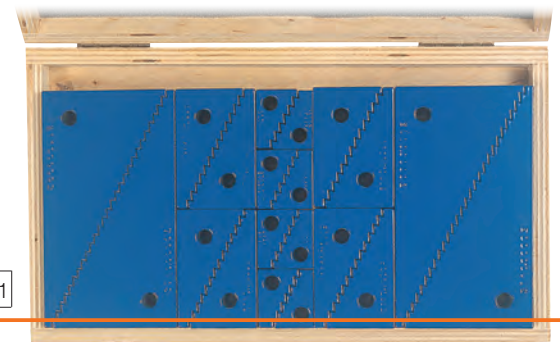

## ABC TOOLS Appoggi regolabili a vite

In acciaio da bonifica

Con vite con filettatura trapezoidale passo 30x6

### Tipo corto

Altezza min. - max. mm	38 - 50	50 - 70	70 - 100	100 - 140	140 - 210
<b>Codice</b>	<b>G 3750 1050</b>	<b>G 3750 1070</b>	<b>G 3750 1100</b>	<b>G 3750 1140</b>	<b>G 3750 1210</b>
<b>G 3750/1</b> Cad. €	<b>24,50</b>	<b>36,80</b>	<b>56,00</b>	<b>73,50</b>	<b>126,00</b>
Ø testa di appoggio A mm	34	50	50	65	70
Diametri base D mm	34	50	50	70	80
Portata max kN	20	60	60	105	180
Peso kg	0,2	0,7	0,9	2,5	4,7

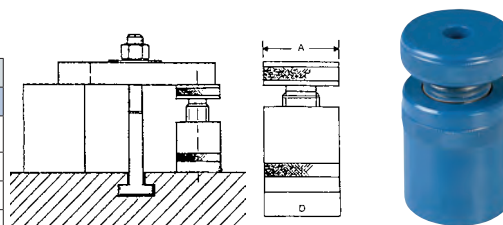

### Tipo lungo - Modello «ATLAS»

Altezza min. - max. mm	100-140	140-200	200-320	320-550
<b>Codice</b>	<b>G 3750 2140</b>	<b>G 3750 2200</b>	<b>G 3750 2320</b>	<b>G 3750 2550</b>
<b>G 3750/2</b> Cad. €	<b>93,00</b>	<b>119,00</b>	<b>158,00</b>	<b>231,00</b>
Larghezza cava mm	18	18	22	22
Dimensioni base mm	90x160	90x160	90x160	90x160
Portata max. kN	60	60	40	25
Peso kg	1,8	2,2	4	4,9

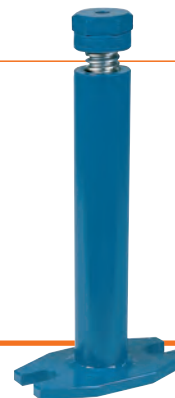

## ABC TOOLS Morsetti laterali di bloccaggio

In acciaio speciale bonificato

Adatti per il fissaggio di pezzi sia in posizione verticale sia in orizzontale

Completati di viti a «T» con testa cava - Forniti a coppia (1 destro ed 1 sinistro)

Per cava a T M	14	16	18	22
<b>Codice</b>	<b>G 3750 8014</b>	<b>G 3750 8016</b>	<b>G 3750 8018</b>	<b>G 3750 8022</b>
<b>G 3750/8</b> La coppia €	<b>223,00</b>	<b>242,00</b>	<b>254,00</b>	<b>298,00</b>
Lunghezza mm	80	100	100	140
Larghezza mm	40	50	50	78
Spessore mm	20	25	25	30
Peso kg	1,1	2	2,1	5,5

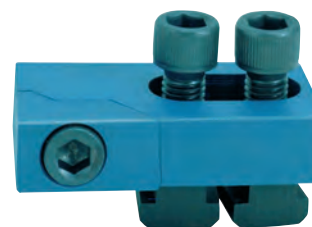

### Protezioni per cave a «T»

In alluminio

L'impiego delle protezioni evita la caduta dei trucioli all'interno delle

cave e la conseguente perdita di tempo per la loro pulizia

Possono essere rimosse con facilità a lavoro ultimato

Lunghezza totale 1000 mm

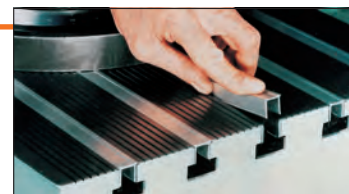
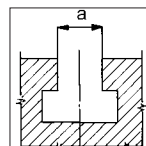

Per cave "a" mm	14	16	18
<b>Codice</b>	<b>G 3750 9014</b>	<b>G 3750 9016</b>	<b>G 3750 9018</b>
<b>G 3750/9</b> Cad. €	<b>47,20</b>	<b>51,00</b>	<b>52,50</b>
Peso g	100	120	135
Per cave "a" mm	20	22	28
<b>Codice</b>	<b>G 3750 9020</b>	<b>G 3750 9022</b>	<b>G 3750 9028</b>
<b>G 3750/9</b> Cad. €	<b>56,00</b>	<b>58,50</b>	<b>70,50</b>
Peso g	150	165	200



## ABC TOOLS Viti complete di dadi e rondelle

In acciaio da bonifica, classe 10,9 - Esecuzione brunita e fosfatata

Ogni vite è formata da: 1 tirante G 3751/2, 1 dado per scanalature G 3751/4, 1 dado esagonale G 3751/7 e 1 rondella

d (filettatura M) x L1 mm	8x63	8x100	10x60	10x80	10x100	10x120	12x63	12x100
<b>Codice</b>	<b>G 3751 1082</b>	<b>G 3751 1083</b>	<b>G 3751 1101</b>	<b>G 3751 1102</b>	<b>G 3751 1103</b>	<b>G 3751 1104</b>	<b>G 3751 1121</b>	<b>G 3751 1122</b>
<b>G 3751/1</b> Cad. €	<b>7,55</b>	<b>7,80</b>	<b>8,15</b>	<b>8,15</b>	<b>8,40</b>	<b>8,40</b>	<b>9,50</b>	<b>9,95</b>
Cava a mm	10	10	12	12	12	12	14	14
Filettatura b mm	40	63	40	50	75	75	32	63
d (filettatura M) x L1 mm	12x150	12x200	14x63	14x100	14x150	14x200	16x100	16x120
<b>Codice</b>	<b>G 3751 1123</b>	<b>G 3751 1124</b>	<b>G 3751 1141</b>	<b>G 3751 1142</b>	<b>G 3751 1143</b>	<b>G 3751 1144</b>	<b>G 3751 1161</b>	<b>G 3751 1162</b>
<b>G 3751/1</b> Cad. €	<b>10,70</b>	<b>10,90</b>	<b>11,90</b>	<b>12,40</b>	<b>13,30</b>	<b>14,00</b>	<b>14,50</b>	<b>15,00</b>
Cava a mm	14	14	16	16	16	16	18	18
Filettatura b mm	95	95	32	63	100	110	50	75
d (filettatura M) x L1 mm	16x150	16x250	18x150	20x120	20x150	20x200		
<b>Codice</b>	<b>G 3751 1163</b>	<b>G 3751 1164</b>	<b>G 3751 1182</b>	<b>G 3751 1201</b>	<b>G 3751 1202</b>	<b>G 3751 1203</b>		
<b>G 3751/1</b> Cad. €	<b>16,20</b>	<b>17,60</b>	<b>19,70</b>	<b>21,40</b>	<b>22,80</b>	<b>24,00</b>		
Cava a mm	18	18	20	22	22	22		
Filettatura b mm	100	110	95	70	90	110		

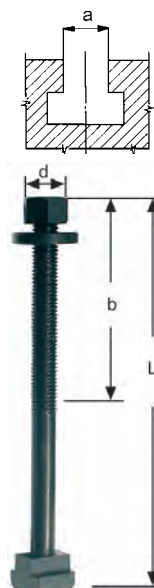

📦 1 pezzo

## ABC TOOLS Tiranti filettati per dadi

In acciaio da bonifica, classe 10,9 - Esecuzione brunita e fosfatata

d (filettatura M) x L	8x40	8x63	8x100	10x63	10x80	10x100	10x120	12x63	12x100	12x160	12x200
Codice	G 3751 ... 2081	2082	2083	2101	2102	2103	2104	2121	2122	2123	2124
<b>G 3751/2</b>	Cad. € <b>1,05</b>	<b>1,10</b>	<b>1,55</b>	<b>1,40</b>	<b>1,45</b>	<b>1,80</b>	<b>1,95</b>	<b>1,95</b>	<b>2,40</b>	<b>2,80</b>	<b>3,10</b>
Filettatura b	mm 20	40	63	35	50	75	75	32	63	100	125
d (filettatura M) x L	mm 14x63	14x100	14x160	14x200	16x80	16x125	16x160	16x250	18x125	18x160	18x200
Codice	G 3751 ... 2141	2142	2143	2144	2161	2162	2163	2164	2181	2182	2183
<b>G 3751/2</b>	Cad. € <b>2,00</b>	<b>2,30</b>	<b>3,20</b>	<b>3,70</b>	<b>2,65</b>	<b>3,20</b>	<b>4,10</b>	<b>5,10</b>	<b>3,90</b>	<b>4,40</b>	<b>5,30</b>
Filettatura b	mm 32	63	100	125	50	75	100	160	75	100	125
d (filettatura M) x L	mm 18x250	20x125	20x160	20x200	20x250	22x160	22x200	22x250	24x160	24x200	24x250
Codice	G 3751 ... 2184	2201	2202	2203	2204	2221	2222	2223	2241	2242	2243
<b>G 3751/2</b>	Cad. € <b>6,15</b>	<b>4,20</b>	<b>5,30</b>	<b>6,15</b>	<b>7,00</b>	<b>6,30</b>	<b>7,00</b>	<b>8,80</b>	<b>7,00</b>	<b>7,70</b>	<b>9,65</b>
Filettatura b	mm 150	70	100	125	160	100	125	160	100	125	160

1 pezzo

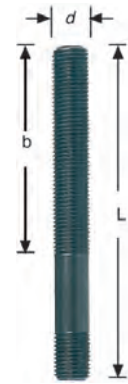

## ABC TOOLS Vite testa a martello per cave a «T»

Tipo standard

In acciaio da bonifica, classe 10,9 - Esecuzione brunita e fosfatata - Testa forgiata e fresata

d (filettatura M) x L	mm 10x40	10x63	10x100	12x50	12x80	12x125	12x200	14x63	14x100	14x150	14x230
Codice	G 3751 ... 3101	3102	3103	3121	3122	3123	3124	3141	3142	3143	3144
<b>G 3751/3</b>	Cad. € <b>5,30</b>	<b>5,30</b>	<b>5,60</b>	<b>5,60</b>	<b>6,00</b>	<b>6,15</b>	<b>7,00</b>	<b>5,80</b>	<b>6,15</b>	<b>6,50</b>	<b>8,25</b>
Cava a	mm 10	10	10	12	12	12	12	14	14	14	14
Filettatura b	mm 30	45	60	35	55	75	120	40	65	100	150
d (filettatura M) x L	mm 16x63	16x100	16x150	16x230	20x80	20x125	20x200	20x230	24x100	24x150	24x230
Codice	G 3751 ... 3161	3162	3163	3164	3201	3202	3203	3205	3241	3242	3243
<b>G 3751/3</b>	Cad. € <b>6,85</b>	<b>7,90</b>	<b>8,25</b>	<b>10,20</b>	<b>10,00</b>	<b>10,50</b>	<b>14,00</b>	<b>15,80</b>	<b>15,80</b>	<b>17,50</b>	<b>24,50</b>
Cava a	mm 16	16	16	16	20	20	20	20	24	24	24
Filettatura b	mm 45	63	100	150	55	85	125	150	70	100	150

1 pezzo

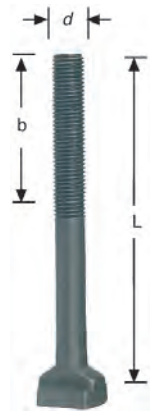
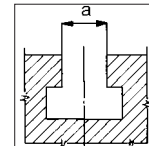

Tipo con cava maggiorata

In acciaio da bonifica, classe 10,9 - Esecuzione brunita e fosfatata - Testa forgiata e fresata - DIN 787

d (filettatura M) x L	mm 12x50	12x80	12x125	14x63	14x100	14x160	16x100	16x160
Codice	G 3751 ... 3311	3313	3314	3318	3319	3320	3326	3328
<b>G 3751/33</b>	Cad. € <b>7,00</b>	<b>7,90</b>	<b>8,25</b>	<b>7,00</b>	<b>7,90</b>	<b>8,80</b>	<b>10,50</b>	<b>12,30</b>
Cava a	mm 13,7	13,7	13,7	15,7	15,7	15,7	17,7	17,7
Filettatura b	mm 35	55	75	45	63	100	63	100
d (filettatura M) x L	mm 16x200	16x250	20x100	20x160	20x200	24x125	24x200	24x250
Codice	G 3751 ... 3329	3331	3335	3337	3338	3345	3347	3349
<b>G 3751/33</b>	Cad. € <b>13,20</b>	<b>14,00</b>	<b>16,60</b>	<b>19,30</b>	<b>21,00</b>	<b>21,00</b>	<b>25,40</b>	<b>30,60</b>
Cava a	mm 17,7	17,7	21,7	21,7	21,7	27,7	27,7	27,7
Filettatura b	mm 125	150	63	110	125	85	125	150

1 pezzo

A richiesta possono essere fornite con dimensioni diverse da quelle descritte nelle tabelle e su disegno



## ABC TOOLS Dadi per scanalature a «T»

In acciaio da bonifica - Esecuzione brunita e fosfatata

Ricavati da barra trafilata

DIN 508

Tipo a base quadrata

Filettatura (d)	M 6	8	10	12	12	14	16
Codice	G 3751 4006	G 3751 4008	G 3751 4010	G 3751 4012	G 3751 4013	G 3751 4014	G 3751 4016
<b>G 3751/4</b>	Cad. € <b>2,15</b>	<b>2,25</b>	<b>2,30</b>	<b>2,95</b>	<b>3,80</b>	<b>3,65</b>	<b>4,50</b>
Per cave a T	mm 8	10	12	14	16	16	18
Dim. □ base e	mm 13	15	18	22	25	25	28
Filettatura (d)	M 16	18	20	22	24	30	
Codice	G 3751 4017	G 3751 4018	G 3751 4020	G 3751 4022	G 3751 4024	G 3751 4030	
<b>G 3751/4</b>	Cad. € <b>6,50</b>	<b>6,40</b>	<b>7,00</b>	<b>12,30</b>	<b>14,75</b>	<b>28,90</b>	
Per cave a T	mm 20	20	22	24	28	36	
Dim. base e	mm 32	32	35	40	44	54	

da M6 a M20 pezzi 10 - da M22 a M30 pezzi 1

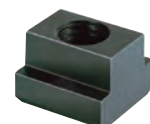
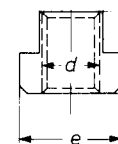

## ABC TOOLS Dadi per scanalature a «T»

In acciaio da bonifica - Esecuzione brunita e fosfatata

Ricavati da barra trafilata

DIN 508

### Tipo a base rettangolare

Filettatura (d)	M	8	10	12	14	16	18	20	24
<b>Codice</b>	<b>G 3751 ....</b>	<b>5008</b>	<b>5010</b>	<b>5012</b>	<b>5014</b>	<b>5016</b>	<b>5018</b>	<b>5020</b>	<b>5024</b>
<b>G 3751/5</b>	Cad. €	<b>3,50</b>	<b>3,90</b>	<b>5,60</b>	<b>6,30</b>	<b>7,90</b>	<b>10,90</b>	<b>14,90</b>	<b>28,00</b>
Per cave a T	mm	10	12	14	16	18	20	22	26
Dimensione e	mm	15	18	22	25	28	32	35	44
Dimensione L	mm	30	36	44	50	56	64	70	86

da M8 a M16 pezzi 10 - da M18 a M24 pezzi 1

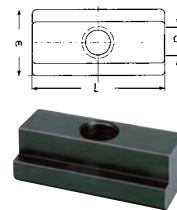

### Tipo con base a rombo

Introduzione dall'alto e fissaggio con rotazione

Filettatura (d)	M	10	12	14	16	18	20
<b>Codice</b>		<b>G 3751 6010</b>	<b>G 3751 6012</b>	<b>G 3751 6014</b>	<b>G 3751 6016</b>	<b>G 3751 6018</b>	<b>G 3751 6020</b>
<b>G 3751/6</b>	Cad. €	<b>6,85</b>	<b>7,90</b>	<b>8,80</b>	<b>9,80</b>	<b>14,00</b>	<b>15,80</b>
Per cave a T	mm	12	14	16	18	20	22
Base e	mm	18	22	25	28	32	35

1 pezzo

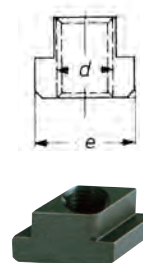

## ABC TOOLS Dadi esagonali di manovra

In acciaio da bonifica, classe 10,9 - Esecuzione brunita e fosfatata

Ricavati da barra

DIN 6330 B

Filettatura D	6	8	10	12	14	16	18	20	22	24	30	
<b>Codice</b>	<b>G 3751 ....</b>	<b>7006</b>	<b>7008</b>	<b>7010</b>	<b>7012</b>	<b>7014</b>	<b>7016</b>	<b>7018</b>	<b>7020</b>	<b>7022</b>	<b>7024</b>	<b>7030</b>
<b>G 3751/7</b>	Cad. €	<b>0,61</b>	<b>0,69</b>	<b>0,95</b>	<b>1,20</b>	<b>1,50</b>	<b>1,90</b>	<b>2,65</b>	<b>3,20</b>	<b>4,40</b>	<b>5,55</b>	<b>11,90</b>
Altezza H x esagono S	mm	9x10	12x13	15x16	18x18	21x21	24x24	27x27	30x30	33x32	36x36	45x46

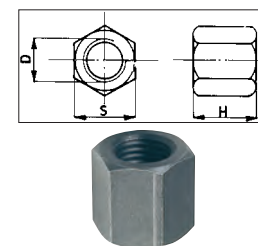

G 5

## ABC TOOLS Dadi esagonali con rondella

In acciaio automatico da bonifica - Esecuzione brunita e fosfatata

Ricavati da barra

DIN 6330 B

Filettatura D	6	8	10	12	14	16	18	20	22	24	30	
<b>Codice</b>	<b>G 3751 ....</b>	<b>7506</b>	<b>7508</b>	<b>7510</b>	<b>7512</b>	<b>7514</b>	<b>7516</b>	<b>7518</b>	<b>7520</b>	<b>7522</b>	<b>7524</b>	<b>7530</b>
<b>G 3751/75</b>	Cad. €	<b>1,57</b>	<b>1,69</b>	<b>1,89</b>	<b>2,33</b>	<b>2,97</b>	<b>3,57</b>	<b>6,80</b>	<b>5,60</b>	<b>8,40</b>	<b>10,60</b>	<b>29,40</b>
Altezza H x esagono S	mm	9x10	12x13	15x16	18x18	21x21	24x24	27x27	30x30	45x46	36x36	45x46
Spessore rondella A	mm	3	3,5	4	4	4,5	5	5	6	6	6	8

da gr. 6 a gr. 24 pezzi 10 - gr. 30 pezzi 1



## ABC TOOLS Manicotti per giunzioni di tiranti

In acciaio automatico da bonifica

Ricavati da barra

Esecuzione brunita e fosfatata

Filettatura D	6	8	10	12	14	16	18	20	22	24	30	
<b>Codice</b>	<b>G 3751 ....</b>	<b>9006</b>	<b>9008</b>	<b>9010</b>	<b>9012</b>	<b>9014</b>	<b>9016</b>	<b>9018</b>	<b>9020</b>	<b>9022</b>	<b>9024</b>	<b>9030</b>
<b>G 3751/9</b>	Cad. €	<b>1,60</b>	<b>1,60</b>	<b>1,85</b>	<b>2,20</b>	<b>2,95</b>	<b>3,10</b>	<b>5,30</b>	<b>5,60</b>	<b>7,55</b>	<b>9,60</b>	<b>23,90</b>
Altezza H x esagono S	mm	18x10	24x13	30x17	36x19	42x22	48x24	54x27	60x30	66x32	72x36	90x46

da gr. 6 a gr. 24 pezzi 10 - gr. 30 pezzi 1

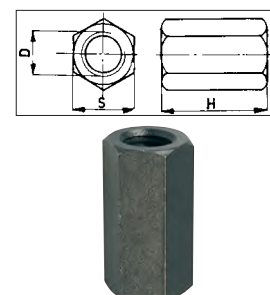

# ABC TOOLS Rondelle di appoggio

In acciaio da bonifica, classe 10,9 - Tornite

Esecuzione brunita e fosfatata

In confezione  indivisibile

Tipo piano - DIN 6340

Per bulloni	M	6	8	10	12	14	16	18	20	22	24	27	30
Codice	G 3752 ...	0006	0008	0010	0012	0014	0016	0018	0020	0022	0024	0027	0030
<b>G 3752/0</b>	Cad. €	<b>0,55</b>	<b>0,60</b>	<b>0,85</b>	<b>1,00</b>	<b>1,20</b>	<b>1,40</b>	<b>1,60</b>	<b>1,95</b>	<b>2,70</b>	<b>3,50</b>	<b>5,85</b>	<b>6,15</b>
Diametro foro D	mm	6,6	8,4	10,5	13	15	17	19	21	23	25	28	31
Diametro esterno d <sub>1</sub>	mm	17	23	28	35	40	45	45	50	50	60	68	68
Spessore h	mm	3,5	4	4	5	5	6	6	6	8	8	10	10
	pz.	10	10	10	10	10	10	10	10	10	1	1	1

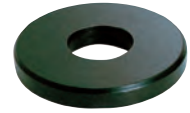
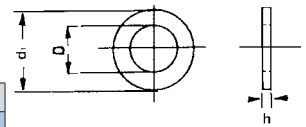

Tipo convesso - DIN 6319 C

Per bulloni	M	6	8	10	12	14	16	20	24
Codice	G 3752 ...	2006	2008	2010	2012	2014	2016	2020	2024
<b>G 3752/2</b>	Cad. €	<b>0,80</b>	<b>0,95</b>	<b>1,10</b>	<b>1,35</b>	<b>1,60</b>	<b>1,90</b>	<b>2,12</b>	<b>3,10</b>
Diametro foro D	mm	6,4	8,4	10,5	13	15	17	21	25
Diametro esterno d <sub>1</sub>	mm	12	17	21	24	28	30	36	44
Spessore h	mm	2,3	3,2	4	4,6	5	5,3	6,3	8,2
Raggio		9	12	15	17	22	22	27	32
	pz.	10	10	10	10	10	10	10	10



Tipo concavo - 120°

DIN 6319 D

Per bulloni	M	6	8	10	12	14	16	20	24
Codice	G 3752 ...	4006	4008	4010	4012	4014	4016	4020	4024
<b>G 3752/4</b>	Cad. €	<b>0,80</b>	<b>0,95</b>	<b>1,10</b>	<b>1,35</b>	<b>1,60</b>	<b>1,85</b>	<b>2,11</b>	<b>3,10</b>
Diametro foro D	mm	7,1	9,6	12	14,2	16,5	19	23,2	28
Diametro esterno d <sub>1</sub>	mm	12	17	21	24	28	30	36	44
Spessore h	mm	2,8	3,5	4,2	5	5,6	6,2	7,5	9,5
	pz.	10	10	10	10	10	10	10	10



DIN 6319 G - Con diametro maggiorato e forte spessore

Per bulloni	M	6	8	10	12	14	16	20	24
Codice	G 3752 ...	6006	6008	6010	6012	6014	6016	6020	6024
<b>G 3752/6</b>	Cad. €	<b>1,23</b>	<b>1,34</b>	<b>1,49</b>	<b>1,60</b>	<b>1,78</b>	<b>2,11</b>	<b>4,60</b>	<b>5,10</b>
Diametro foro D	mm	7,1	9,6	12	14,2	16,5	19	23,2	28
Diametro esterno d <sub>1</sub>	mm	17	23	28	35	40	45	50	60
Spessore h	mm	4	4	5	5	5	6	8	10
	pz.	10	10	10	10	10	10	10	1



G 5

# ABC TOOLS Assortimento per staffaggio

In acciaio da bonifica

Assortimenti **composti da 66 elementi** più utilizzati per il serraggio rapido e lo staffaggio:

- staffe diritte, a gradini, appoggi a gradino, tiranti filettati, viti testa a martello, dadi a T, dadi esagonali, manicotti di giunzione e rondelle piane

Forniti in cassetta

Per cava "a"	mm	12		14		16		18	
Codice		G 3753 0012		G 3753 0014		G 3753 0016		G 3753 0018	
<b>G 3753</b>	Cad. €	<b>525,00</b>		<b>550,00</b>		<b>650,00</b>		<b>690,00</b>	
Composti da	pz.	Grandezza	pz.	Grandezza	pz.	Grandezza	pz.	Grandezza	
Staffe diritte	G 3748/1	4	012	4	014	4	016	4	016
Staffe a gradini	G 3748/7	4	012	4	012	4	016	4	016
App. a gradino	G 3749/2	2	31	2	31	2	31	2	31
		4	64	4	64	4	64	4	64
Tiranti filettati	G 3751/2	2	10x80	2	12x80	2	14x100	2	16x125
		2	10x100	2	12x160	2	14x160	2	16x160
Viti testa a martello	G 3751/3	2	12x80	2	14x100	4	16x100	4	18x150
		4	12x125	4	14x150	2	16x150	2	18x200
Dadi a T	G 3751/4	4	10	4	12	4	14	4	16
Dadi esagonali	G 3751/7	12	12	12	14	12	16	12	18
Dadi esagonali bassi	M	4	10	4	12	4	14	4	16
Manicotti di giunz.	G 3751/9	4	10	4	12	4	14	4	16
Rondelle normali foro D	mm	4	10,5	4	13	4	15	4	17
		12	13	12	15	12	17	12	19
Cassetta LxPxh	mm	370x320x40		370x320x40		470x330x50		470x330x50	
Peso	kg	10,5		12		17		18	

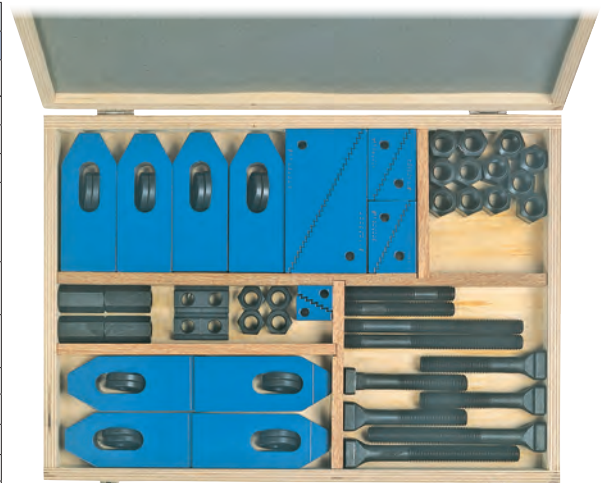

G 3753 gr. 16



# ARIANA Tubi snodabili per lubrificazione

In plastica dura tipo Hostaform®, ad alta resistenza

Componenti versatili, universali, componibili per ogni esigenza, si possono accorciare ed allungare a proprio piacimento

Non subiscono spostamenti sotto pressione, non vibrano, resistono agli agenti chimici e non conducono elettricità

**Compatibili con quasi tutti i sistemi** presenti sul mercato

Per il montaggio e lo smontaggio utilizzare la pinza G 3954

Pressione max. di esercizio 6 bar

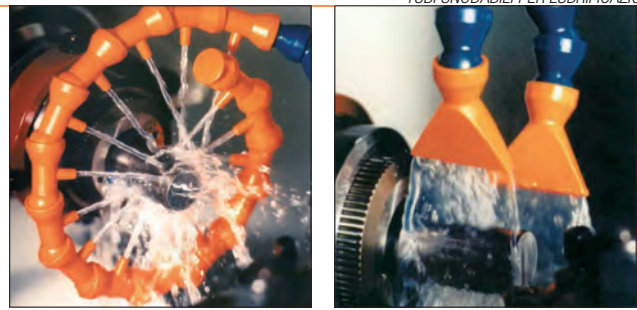

Segmenti componibili

Ø interno	pollici	1/4"	1/2"	3/4"
<b>Codice</b>		<b>G 3942 0014</b>	<b>G 3942 0012</b>	<b>G 3942 0034</b>
<b>G 3942</b>	Cad. €	<b>12,50</b>	<b>18,90</b>	<b>24,70</b>
Ø interno	mm	6	12	19
Lunghezza segmento	mm	<b>310</b>	<b>290</b>	<b>295</b>



Confezione di 5 metri di segmenti componibili

Ø interno	pollici	1/4"	1/2"	3/4"
<b>Codice</b>		<b>G 3943 0014</b>	<b>G 3943 0012</b>	<b>G 3943 0034</b>
<b>G 3943</b>	Cad. €	<b>187,00</b>	<b>214,00</b>	<b>252,00</b>
Ø interno	mm	6	12	19
N° dei segmenti		16	17	17



Getti terminali a punta - In confezione da 4 pezzi

Per Ø interno 1/4"

Ø terminale	mm	1,6	3,2	6,4
<b>Codice</b>		<b>G 3945 1016</b>	<b>G 3945 1032</b>	<b>G 3945 1064</b>
<b>G 3945/1</b>	La conf. €	<b>9,20</b>	<b>9,20</b>	<b>9,20</b>



1/4"

Per Ø interno 1/2"

Ø terminale	mm	6	9	12
<b>Codice</b>		<b>G 3945 2006</b>	<b>G 3945 2009</b>	<b>G 3945 2012</b>
<b>G 3945/2</b>	La conf. €	<b>10,70</b>	<b>10,70</b>	<b>10,70</b>



1/2"

Per Ø interno 3/4"

Ø terminale	mm	16	19
<b>Codice</b>		<b>G 3945 3016</b>	<b>G 3945 3019</b>
<b>G 3945/3</b>	La conf. €	<b>12,80</b>	<b>12,80</b>



3/4"

Getti terminali piatti - In confezione da 2 pezzi

Per Ø interno 1/4"

Larghezza	mm	24	32
<b>Codice</b>		<b>G 3946 1024</b>	<b>G 3946 1030</b>
<b>G 3946/1</b>	La conf. €	<b>14,60</b>	<b>14,60</b>



1/4"

Per Ø interno 1/2"

Larghezza	mm	32	49	62
<b>Codice</b>		<b>G 3946 2032</b>	<b>G 3946 2049</b>	<b>G 3946 2062</b>
<b>G 3946/2</b>	La conf. €	<b>16,75</b>	<b>18,15</b>	<b>19,90</b>



1/2"

Per Ø interno 3/4"

Larghezza	mm	75
<b>Codice</b>		<b>G 3946 3075</b>
<b>G 3946/3</b>	La conf. €	<b>18,15</b>



3/4"

Getti terminali piatti con fori - In confezione da 2 pezzi

Per Ø interno 1/4"

Con fori	n°	6	16
<b>Codice</b>		<b>G 3946 4006</b>	<b>G 3946 4016</b>
<b>G 3946/4</b>	La conf. €	<b>12,50</b>	<b>17,40</b>
Esecuzione		a 90°	diritta



1/4"



1/4"

Per Ø interno 1/2" - A 90°

Con fori	n°	8
<b>Codice</b>		<b>G 3946 5008</b>
<b>G 3946/5</b>	La conf. €	<b>28,00</b>



1/2"

**ARIANA** Tubi snodabili per lubrificazione**In plastica dura tipo Hostaform®, ad alta resistenza**

Componenti versatili, universali, componibili per ogni esigenza, si possono

accorciare ed allungare a proprio piacimento

Non subiscono spostamenti sotto pressione, non vibrano, resistono agli agenti chimici e non conducono elettricità

**Compatibili con quasi tutti i sistemi** presenti sul mercato

Per il montaggio e lo smontaggio utilizzare la pinza G 3954

Pressione max. di esercizio 6 bar

**Rotolo di getti radiali** composto da 16 segmenti incluso terminale**G 3946/6 - Per Ø interno 1/4"****G 3946/7 - Per Ø interno 1/2"**

Codice G 3946 6000	<b>G 3946/6</b>	Cad. €	<b>46,90</b>		1
Codice G 3946 7000	<b>G 3946/7</b>	Cad. €	<b>53,00</b>		1

**Raccordi filettati maschio** - In confezione da 4 pezzi

Per Ø interno 1/4"

Attacco filettato	NPT	1/8"	1/4"
Codice		<b>G 3947 1018</b>	<b>G 3947 1014</b>
<b>G 3947/1</b>	La conf. €	<b>8,60</b>	<b>8,60</b>



1/4"

Per Ø interno 1/2"

Attacco filettato	NPT	3/8"	1/2"
Codice		<b>G 3947 2038</b>	<b>G 3947 2012</b>
<b>G 3947/2</b>	La conf. €	<b>10,70</b>	<b>10,70</b>



1/2"

Per Ø interno 3/4"

Attacco filettato	NPT	3/4"
Codice		<b>G 3947 3034</b>
<b>G 3947/3</b>	La conf. €	<b>14,60</b>



3/4"

**Raccordi sferici** - In confezione da 2 pezzi**G 3947/5 - A 90°****G 3947/6 - A "T"**

Ø interno	1/4"	1/2"
Codice	<b>G 3947 5014</b>	<b>G 3947 5012</b>
<b>G 3947/5</b>	La conf. €	<b>9,20</b>
Codice	<b>G 3947 6014</b>	<b>G 3947 6012</b>
<b>G 3947/6</b>	La conf. €	<b>8,95</b>



G 3947/5



G 3947/6

G 6

**Diramazioni a "Y"****Tipo con 3 diametri interni uguali** - In confezione da 2 pezzi

Ø interno	1/4"	1/2"	3/4"
Codice	<b>G 3948 0014</b>	<b>G 3948 0012</b>	<b>G 3948 0034</b>
<b>G 3948</b>	La conf. €	<b>14,30</b>	<b>22,30</b>



Con 3 diametri uguali

**Tipo con attacco entrata Ø 1/2" - uscite Ø 1/4"**

Adatto per avere la stessa quantità di uscita del fluido

Codice G 3948 2000	<b>G 3948/2</b>	Cad. €	<b>16,40</b>		2
--------------------	-----------------	--------	--------------	---	---



1/4" 1/2"

**Base di distribuzione magnetica - Per sistemi con Ø interno 1/4"**

Complete di base magnetica con manicotto filettato da 1/4" e valvola di regolazione flussi

Con n° flussi	1	2
Codice	<b>G 3948 3001</b>	<b>G 3948 3002</b>
<b>G 3948/3</b>	Cad. €	<b>60,00</b>
Composti da:	1 tubo flessibile G 3942 da 200 mm 1 getto a punta G 3945/1 Ø 6,5 mm 1 raccordo filettato G 3947/1 attacco 1/4" NPT	2 tubi flessibili G 3942 da 200 mm 2 getti piatti G 3946/1 da 24 mm 1 raccordo filettato G 3947/1 attacco 1/4" NPT 1 diramazione ad "Y" G 3948

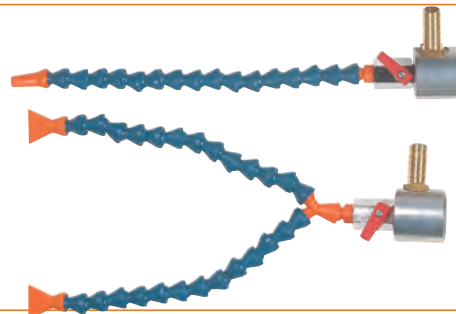
**Regolatori di flusso****G 3949 - Con attacco filettato NPT maschio e a pressione****G 3949/2 - Con attacco a pressione**

Ø interno	1/4"	1/2"
Codice	<b>G 3949 0014</b>	<b>G 3949 0012</b>
<b>G 3949</b>	La conf. €	<b>22,00</b>
Codice	<b>G 3949 2014</b>	<b>G 3949 2012</b>
<b>G 3949/2</b>	La conf. €	<b>22,00</b>

G 3949  
Attacco filettato NPT  
maschio e a pressioneG 3949/2  
Attacco a pressione

## ARIANA Tubi snodabili per lubrificazione

### In plastica dura tipo Hostaform®, ad alta resistenza

Componenti versatili, universali, componibili per ogni esigenza, si possono accorciare ed allungare a proprio piacimento  
Non subiscono spostamenti sotto pressione, non vibrano, resistono agli agenti chimici e non conducono elettricità

**Compatibili con quasi tutti i sistemi** presenti sul mercato

Per il montaggio e lo smontaggio utilizzare la pinza G 3954

Pressione max. di esercizio 6 bar

#### Segmento riduttore - In confezione da 2 pezzi

<b>Ø interno</b>		1/2"
<b>Codice</b>		<b>G 3950 0012</b>
<b>G 3950</b>	La conf. €	<b>11,90</b>



#### Pinza di assemblaggio in resina sintetica

Lunghezza totale 175 mm

<b>Per Ø interno</b>		1/4"	1/2"
<b>Codice</b>		<b>G 3954 0014</b>	<b>G 3954 0012</b>
<b>G 3954</b>	Cad. €	<b>41,00</b>	<b>41,00</b>



#### Assortimenti di tubi snodabili per lubrificazione

<b>Per Ø interno</b>		1/4"	1/2"	3/4"		
<b>Codice</b>		<b>G 3955 0014</b>	<b>G 3955 0012</b>	<b>G 3955 0034</b>		
<b>G 3955</b>	Cad. €	<b>14,30</b>	<b>21,30</b>	<b>44,00</b>		
Composti da	pz.	Grandezza	pz.	Grandezza	pz.	Grandezza
Segmenti comp. G 3942	1	1/4" (310 mm)	1	1/2" (290 mm)	1	3/4" (295 mm)
Getti a punta G 3945	3	1,6 - 3,2 - 6,4	3	6 - 9 - 12	2	16 - 19
Getti piatti G 3946	1	24	1	32	1	75
Raccordi filettati G 3947	2	1/8" - 1/4"	2	3/8" - 1/2"	1	3/4"



## JUWEL Refrattometri

### Tipo per il controllo e misurazione delle emulsioni di lubrorefrigeranti

Adatto per officine meccaniche, industrie

Con questo strumento i fluidi, possono essere sempre usati nella loro concentrazione ottimale  
Permette una lunga durata degli utensili da taglio e delle macchine, evitando la formazione di ruggine

Campo di misurazione:

- metodo Oechsle 0÷130° - Divisione 1°

- metodo Brix 0÷32% - Divisione 0,2%

Con oculare regolabile - Fornito con custodia

<b>Codice H 5420 1000</b>	<b>H 5420/1</b>	Cad. €	<b>135,00</b>		1
---------------------------	-----------------	--------	---------------	--	---

H 9 → pag. 712



## Gancio per trucioli

Per il recupero e lo spostamento dei trucioli lunghi

Gancio di forma conica con terminale Ø 4 mm

Esecuzione **antinfortunistica** con impugnatura in resina con paramano Ø 135 mm e smusso inferiore per appoggiare

<b>Lungh. senza manico mm</b>	300	500	
<b>Codice</b>	<b>G 3957 0300</b>	<b>G 3957 0500</b>	
<b>G 3957</b>	Cad. €	<b>27,50</b>	<b>30,00</b>



## Raccoglietrucioli magnetico

**Strumento con magnete permanente**, adatto per raccogliere trucioli in metallo su qualsiasi superficie, anche in posti di difficile accesso

Leggero e maneggevole, con corpo in acciaio inossidabile ed impugnatura ergonomica rivestita in morbida gomma

Con asta che consente di controllare la raccolta, il rilascio ed una gestione ottimizzata dei trucioli

**Forza magnetica max. 6 kg**

Lunghezza totale 400 mm - Peso 0,5 kg

<b>Codice G 3957 2000</b>	<b>G 3957/2</b>	Cad. €	<b>132,00</b>		1
---------------------------	-----------------	--------	---------------	--	---



**Diametro 20 mm - Spessore 8 mm - Foro 6 mm**

Durezza HRc 60 ±1

**IN ACCIAIO LEGATO**
**Tipo a profilo diritto**

		PROFILO DIRITTO									
Taglio		10	15	20	30	40	50	60	70	80	90
Passo mm		1,8	1,5	1,2	1	0,9	0,8	0,7	0,6	0,5	0,3

**Forma A**

Tagli diritti

Taglio		10	15	20	40	50
<b>Codice</b>		<b>G 3970 1010</b>	<b>G 3970 1015</b>	<b>G 3970 1020</b>	<b>G 3970 1040</b>	<b>G 3970 1050</b>
<b>G 3970/1</b>	Cad. €	<b>6,50</b>	<b>6,50</b>	<b>5,95</b>	<b>8,10</b>	<b>8,10</b>
Taglio		60	70	80	90	
<b>Codice</b>		<b>G 3970 1060</b>	<b>G 3970 1070</b>	<b>G 3970 1080</b>	<b>G 3970 1090</b>	
<b>G 3970/1</b>	Cad. €	<b>8,90</b>	<b>15,00</b>	<b>9,70</b>	<b>15,60</b>	

**Forma A**
**Forma B**

Tagli a spirale sinistra a 45°

Taglio		10	20	30
<b>Codice</b>		<b>G 3970 2010</b>	<b>G 3970 2020</b>	<b>G 3970 2030</b>
<b>G 3970/2</b>	Cad. €	<b>6,30</b>	<b>6,95</b>	<b>6,85</b>
Taglio		40	50	80
<b>Codice</b>		<b>G 3970 2040</b>	<b>G 3970 2050</b>	<b>G 3970 2080</b>
<b>G 3970/2</b>	Cad. €	<b>14,10</b>	<b>15,60</b>	<b>16,50</b>

**Forma B**
**Forma BR**

Tagli a spirale destra a 45°

Taglio		10	15	40
<b>Codice</b>		<b>G 3970 3010</b>	<b>G 3970 3015</b>	<b>G 3970 3040</b>
<b>G 3970/3</b>	Cad. €	<b>6,30</b>	<b>6,40</b>	<b>14,10</b>
Taglio		50	80	
<b>Codice</b>		<b>G 3970 3050</b>	<b>G 3970 3080</b>	
<b>G 3970/3</b>	Cad. €	<b>15,60</b>	<b>16,50</b>	

**Forma BR**
**Forma GJ**

Tagli incrociati a rombo in rilievo

Taglio		20	30	40	50
<b>Codice</b>		<b>G 3970 1120</b>	<b>G 3970 1130</b>	<b>G 3970 1140</b>	<b>G 3970 1150</b>
<b>G 3970/11</b>	Cad. €	<b>9,55</b>	<b>11,10</b>	<b>13,70</b>	<b>14,20</b>

**Forma GJ**
**IN ACCIAIO SUPER RAPIDO**

Con piani e foro rettificati

**Tipo a profilo diritto**
**Forma A**

Tagli diritti - Taglio 40

<b>Codice G 3971 1040</b>	<b>G 3971/1</b>	Cad. €	<b>10,30</b>		1
---------------------------	-----------------	--------	--------------	--	---

**Forma A**
**Forma BL**

Tagli a spirale sinistra a 45° - Taglio 40

<b>Codice G 3971 2040</b>	<b>G 3971/2</b>	Cad. €	<b>14,50</b>		1
---------------------------	-----------------	--------	--------------	--	---

**Forma BL**
**Forma BR**

Tagli a spirale destra a 45° - Taglio 40

<b>Codice G 3971 3040</b>	<b>G 3971/3</b>	Cad. €	<b>14,50</b>		1
---------------------------	-----------------	--------	--------------	--	---

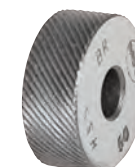
**Forma BR**

**NORMEX®** Godroni a deformazione (ricalco)a brand of **ABC**

In Powdermetal - Costruiti secondo norme DIN 403 - Per godronature a deformazione secondo DIN 82

Diametro 20 mm - Spessore 8 mm - Foro 6 mm - Durezza HRc 62±1 - Facce laterali e fori rettificati - Fresatura fine

Tipo a profilo diritto - Forma AA - Tagli diritti

Passo	mm	0,4	0,5	0,6	0,7	0,8	1,0	1,2	1,4	1,5	1,6	1,8	2,0
Codice	G 3974 ...	1004	1005	1006	1007	1008	1010	1012	1014	1015	1016	1018	1020
<b>G 3974/1</b>	Cad. €	54,00	54,00	54,00	54,00	54,00	54,00	54,00	54,00	54,00	54,00	54,00	54,00



Forma AA

Tipo a profilo inclinato

Forma BL - Tagli a spirale sinistra

G 3974/2 - A 30° - G 3974/3 - A 45°

Passo	mm	0,4	0,5	0,6	0,7	0,8	1,0	1,2	1,4	1,5	1,6	1,8	2,0
Codice	G 3974 ...	2004*	2005	2006	2007*	2008	2010	2012	2014*	2015	2016	2018	2020
<b>G 3974/2 - 30°</b>	Cad. €	54,00	54,00	54,00	54,00	54,00	54,00	54,00	54,00	54,00	54,00	54,00	54,00
Codice	G 3974 ...	3004*	3005	3006	3007	3008	3010	3012	3014	3015	3016	3018	3020
<b>G 3974/3 - 45°</b>	Cad. €	54,00	54,00	54,00	54,00	54,00	54,00	54,00	54,00	54,00	54,00	54,00	54,00



Forma BL

Forma BR - Tagli a spirale destra

G 3974/4 - A 30° - G 3974/5 - A 45°

Passo	mm	0,4	0,5	0,6	0,7	0,8	1,0	1,2	1,4	1,5	1,6	1,8	2,0
Codice	G 3974 ...	4004	4005*	4006	4007*	4008	4010	4012	4014	4015	4016*	4018	4020
<b>G 3974/4 - 30°</b>	Cad. €	54,00	54,00	54,00	54,00	54,00	54,00	54,00	54,00	54,00	54,00	54,00	54,00
Codice	G 3974 ...	5004*	5005	5006*	5007	5008	5010	5012	5014	5015	5016	5018	5020
<b>G 3974/5 - 45°</b>	Cad. €	54,00	54,00	54,00	54,00	54,00	54,00	54,00	54,00	54,00	54,00	54,00	54,00



Forma BR

Tipo a profilo incrociato

Forma GE - Tagli a rombo in rilievo

G 3974/6 - A 30° - G 3974/7 - A 45°

Passo	mm	0,4	0,5	0,6	0,7	0,8	1,0	1,2	1,4	1,5	1,6	1,8	2,0
Codice	G 3974 ...	6004*	6005*	6006	6007*	6008	6010	6012	6014*	6015	6016*	6018*	6020
<b>G 3974/6 - 30°</b>	Cad. €	87,00	87,00	87,00	87,00	87,00	87,00	87,00	87,00	87,00	87,00	87,00	87,00
Codice	G 3974 ...	7004*	7005	7006	7007*	7008	7010	7012	7014*	7015	7016*	7018	7020
<b>G 3974/7 - 45°</b>	Cad. €	87,00	87,00	87,00	87,00	87,00	87,00	87,00	87,00	87,00	87,00	87,00	87,00



Forma GE

Forma GV - Tagli a rombo incavati

G 3974/8 - A 30° - G 3974/9 - A 45°

Passo	mm	0,4	0,5	0,6	0,7	0,8	1,0	1,2	1,4	1,5	1,6	1,8	2,0
Codice	G 3974 ...	8004*	8005*	8006	8007*	8008	8010*	8012	8014*	8015*	8016*	8018*	8020*
<b>G 3974/8 - 30°</b>	Cad. €	96,00	96,00	96,00	96,00	96,00	96,00	96,00	96,00	96,00	96,00	96,00	96,00
Codice	G 3974 ...	9004*	9005	9006	9007	9008	9010	9012	9014*	9015	9016	9018	9020
<b>G 3974/9 - 45°</b>	Cad. €	96,00	96,00	96,00	96,00	96,00	96,00	96,00	96,00	96,00	96,00	96,00	96,00



Forma GV

\* in acciaio super-rapido HSS

**NORMEX®** Godroni a taglioa brand of **ABC**

In acciaio super-rapido HSS - Costruiti secondo norme DIN 403 - Per godronature a taglio secondo DIN 82

Diametro 21,5 mm - Spessore 5 mm - Foro 8 mm - Durezza HRc 62±1 - Facce laterali e fori rettificati - Fresatura fine

Tipo a profilo diritto - Forma AA - Tagli diritti

Passo	mm	0,4	0,5	0,6	0,7	0,8	1,0	1,2	1,4	1,5	1,6	1,8	2,0
Codice	G 3976 ...	1004	1005	1006	1007	1008	1010	1012	1014	1015	1016	1018	1020
<b>G 3976/1</b>	Cad. €	54,00	54,00	54,00	54,00	54,00	54,00	54,00	54,00	54,00	54,00	54,00	54,00



Forma AA

Tipo a profilo inclinato

Forma BL - Tagli a spirale sinistra

Passo	mm	0,4	0,5	0,6	0,7	0,8	1,0	1,2	1,4	1,5	1,6	1,8	2,0
Codice	G 3976 ...	2004	2005	2006	2007	2008	2010	2012	2014	2015	2016	2018	2020
<b>G 3976/2 - 15°</b>	Cad. €	54,00	54,00	54,00	54,00	54,00	54,00	54,00	54,00	54,00	54,00	54,00	54,00
Codice	G 3976 ...	3004	3005	3006	3007	3008	3010	3012	3014	3015	3016	3018	3020
<b>G 3976/3 - 30°</b>	Cad. €	54,00	54,00	54,00	54,00	54,00	54,00	54,00	54,00	54,00	54,00	54,00	54,00



Forma BL

Forma BR - Tagli a spirale destra

Passo	mm	0,4	0,5	0,6	0,7	0,8	1,0	1,2	1,4	1,5	1,6	1,8	2,0
Codice	G 3976 ...	4004	4005	4006	4007	4008	4010	4012	4014	4015	4016	4018	4020
<b>G 3976/4 - 15°</b>	Cad. €	54,00	54,00	54,00	54,00	54,00	54,00	54,00	54,00	54,00	54,00	54,00	54,00
Codice	G 3976 ...	5004	5005	5006	5007	5008	5010	5012	5014	—	5016	5018	5020
<b>G 3976/5 - 30°</b>	Cad. €	54,00	54,00	54,00	54,00	54,00	54,00	54,00	54,00	—	54,00	54,00	54,00



Forma BR

**Portagodroni per godroni a deformazione****Adatto per godroni per deformazione**, per uso industriale di alta qualità

Per impiego assiale e radiale

Forniti senza godroni

**Tipo semplice per 1 godrone**

Adatto per tutti i tipi di godroni, in particolar modo per forma AA

Impiego per Ø da 8 a 200 mm

Lunghezza totale 112 mm - Dimensioni stelo ■ 14 mm

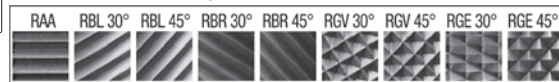
Codice G 3977 1000 **G 3977/1** Cad. € **45,20**  1**Tipo doppio per 2 godroni**Adatto per godroni tipo AA, BL e BR **per ottenere godronature RAA, RGE a 30° e 45°**

Impiego per Ø da 8 a 200 mm

**Esecuzione con testa oscillante**

Adatto per ottenere un miglior centraggio dei godroni sul pezzo in lavorazione

Lunghezza totale 160 mm - Dimensioni stelo 25x18h mm

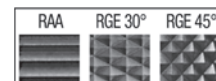
Codice G 3977 1500 **G 3977/15** Cad. € **174,00**  1**Esecuzione con testa oscillante e reversibile**

Adatto per ottenere un miglior centraggio dei godroni sul pezzo in lavorazione e per impiego destro e sinistro

Lunghezza totale 140 mm - Dimensioni stelo 25x20h mm

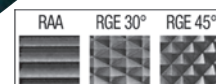
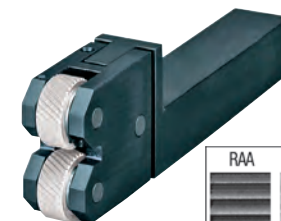
Codice G 3977 2000 **G 3977/2** Cad. € **517,00**  1**Tipo multiplo per 3 coppie di godroni**Adatto per godroni tipo AA, BL e BR **per ottenere godronature RAA, RGE a 30° e 45°**

Impiego per Ø da 8 a 200 mm

Lunghezza totale 180 mm - Dimensioni stelo ■ 25 mm

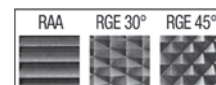
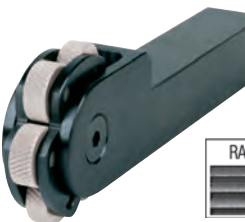
Codice G 3977 4000 **G 3977/4** Cad. € **282,00**  1**Tipo ad apertura regolabile per 2 godroni**

Ad azione compensata, nessun rischio di torsione del pezzo

Adatto per godroni tipo AA, BL e BR **per ottenere godronature RAA, RGE a 30° e 45°**

Regolazione del diametro tramite vite per impiego per Ø da 4 a 50 mm

Lunghezza totale 220 mm - Dimensioni stelo 18x25h mm

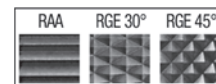
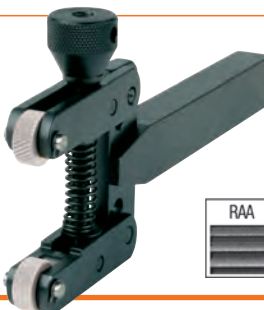
Codice G 3977 6000 **G 3977/6** Cad. € **445,00**  1**Portagodroni per godroni a taglio****Adatti per godroni a taglio**

Per uso industriale, di alta qualità

Impiego su torni a controllo numerico (NC)

Forniti senza godroni

**Tipo con testa inclinata a 30°, reversibile**

Per uso assiale - Per 1 godrone

Adatto per godroni tipo AA, BL30° e BR30° **per ottenere godronature RAA, RBR e RBL a 30°**

Impiego per Ø da 5 a 250 mm

Lunghezza totale 150 mm - Dimensioni stelo 20x25h mm

Codice G 3978 1000 **G 3978/1** Cad. € **751,00**  1**Tipo doppio per 2 godroni della stessa forma****Per uso assiale destro e sinistro**Adatto per godroni tipo AA, BL15°, BR15°, BL30° e BR30° **per ottenere godronature RGE 30°, RGE 45° e RGE 60°**

Impiego per Ø da 5 a 250 mm

Lunghezza totale 165 mm - Dimensioni stelo 20x25h mm

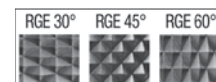
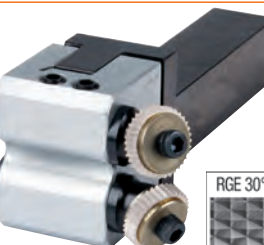
Codice G 3978 4000 **G 3978/4** Cad. € **1.241,00**  1

## Maschiatori a controllo di coppia

**Per maschiatura di precisione** - Con compensazione assiale

**Frizione regolabile** per il controllo della coppia e, in funzione del diametro della filettatura, per evitare la rottura del maschio

Cono di attacco intercambiabile

Forniti con chiavi di servizio

**ABC** TOOLS

**Con inversione del senso di rotazione** e asta di contrasto

Adatti per macchine unidirezionali sprovviste di inversione della rotazione del mandrino

Rapporto di ritorno automatico 1,75:1

Con asta di contrasto

Per maschiatura	M	2÷7	5÷12	8÷20
<b>Codice</b>		<b>G 8100 0007</b>	<b>G 8100 0012</b>	<b>G 8100 0020</b>
<b>G 8100</b>	Cad. €	<b>653,00</b>	<b>796,00</b>	<b>911,00</b>
<b>Attacco</b>		<b>J 33</b>	<b>M 16 x 2</b>	<b>M 20 x 2,5</b>
Attacchi conici a corredo		CM2 - CM3	CM3 - CM4	CM3 - CM4
N° giri max.		1500	1000	600
Lunghezza totale L 1	mm	130	156	204
Con pinze per	M	2÷3 e 4÷7	5÷8 e 10÷12	8÷14 e 16÷20
Peso	kg	1,5	2,7	5,2



L1

**BIG**

**Mod. "ACCU-TAPPER"**

**Senza inversione del senso di rotazione**

Mandrino flottante assialmente

Per maschiatura	M	2÷7	4÷12	8÷20
<b>Codice</b>		<b>G 8102 0007</b>	<b>G 8102 0012</b>	<b>G 8102 0020</b>
<b>G 8102</b>	Cad. €	<b>470,00</b>	<b>650,00</b>	<b>913,00</b>
<b>Attacco</b>		<b>B 16</b>	<b>B 16</b>	<b>M 20x2,5</b>
Con pinze per Ø	mm	2,5÷4,5 e 4,5÷6,5	4,0÷7,5 e 7,5÷10,0	6,0÷10,5 e 10,5÷15,5
Lunghezza totale	mm	130	156	204
Peso	kg	0,6	1,3	4
Modello		207N	412N	820N



**Attacchi per maschiatori a controllo di coppia M 8÷20**

**Con filettatura M 20x2,5**

In acciaio speciale temperato e rettificato

**Con attacco macchina Cono Morse**

Cono Morse	2	3
<b>Codice</b>	<b>G 8100 1002*</b>	<b>G 8100 1003</b>
<b>G 8100/1</b>	Cad. € <b>98,00</b>	<b>52,50</b>



**BIG**

**Con attacco macchina Cono ISO 40**

<b>Codice G 8100 2040</b>	<b>G 8100/2</b>	Cad. € <b>169,00</b>	 1
---------------------------	-----------------	----------------------	---



Attacchi con codolo conico → G 2 pag. 559

**JUWEL**  
PLUS  
MAGNETIC

## Azzeratore digitale

**Strumento di alta precisione** adatto per macchine a controllo numerico (NC) e macchine convenzionali per la regolazione degli utensili sullo "zero" e stabilire quale deve essere il punto di riferimento del mandrino della macchine in direzione assiale

**In acciaio speciale temperato** - Durezza HRc 60

**Con base magnetica**

Funzione **ON/OFF, ZERO e mm/inch**

**Campo di misura 0÷3 mm - Lettura 1/1000 di mm - .00005 pollici**

Precisione ±0,002 mm / .00005 pollici - Ripetibilità 0,003 mm

Superficie tastatrice Ø 25 mm - Cassa dimensioni Øxh 55x50 mm

Spegnimento automatico dopo circa 5 minuti

Alimentazione 1 batteria da 3V CR2032

Fornito in custodia di alluminio

<b>Codice G 8103 1000</b>	<b>G 8103/1</b>	Cad. € <b>236,00</b>	 1
---------------------------	-----------------	----------------------	---



IP  
65

## ABC TOOLS Tastatori/centratori per bordi

Consentono un facile e rapido centraggio accostando il centratore al pezzo in lavorazione, eventuali errori sono esclusi anche se il mandrino base (per es. un mandrino portapunte), presenta un'eccentricità di rotazione - Con superficie rettificata e temprata

**Tipo a piattelli** - Gambo di attacco Ø 10 mm

Precisione di allineamento 0,01 mm - Velocità di rotazione **400÷600 giri/min**

Grandezza	1	2
<b>Codice</b>	<b>G 8181 0001</b>	<b>G 8181 0002</b>
<b>G 8181</b> Cad. €	<b>34,30</b>	<b>34,30</b>
Testina tastatrice Ø mm	10	10/4*
Lunghezza totale mm	83	90

\* Con tastatore a 2 diametri 4 e 10 mm



**Tipo con LED che si accende al momento del contatto della sfera tastatrice col pezzo**

Sfera tastatrice girevole Ø 10 mm - Concentricità 0,01 mm - Gambo di attacco Ø 20 mm

Fornito in cassetta di legno completo di batteria

Grandezza	3	4
<b>Codice</b>	<b>G 8181 1003</b>	<b>G 8181 1004</b>
<b>G 8181/1</b> Cad. €	<b>107,00</b>	<b>118,00</b>
Gambo di attacco Ø mm	20	20
Lunghezza totale mm	100	160



## Tastatori tridimensionali "3D" - Made in Germany

Per impiego su tutte le macchine a Controllo Numerico (NC), centri di lavoro e macchine EDH per elettroerosione (sia in posizione verticale che orizzontale)

Adatti per rapido zero setting in tutti e tre gli assi (x, y e z), stabilire il punto zero del pezzo in lavorazione, misurare la lunghezza o l'altezza del pezzo in lavorazione, determinare il centro del foro, determinare e/o correggere deviazioni del pezzo in lavorazione

Corpo robusto in pressofusione di alluminio di alta qualità, con protezione attiva dagli urti tramite speciale meccanismo ad ingranaggi (brevettato) - Gambo d'attacco in acciaio Ø 16 mm h5

**Grado di protezione IP67** (contro penetrazione di polvere ed effetti dell'immersione temporanea) Stelo a cambio rapido con attacco filettato, che ne impedisce la caduta accidentale e calibrato alla rottura, in caso di superamento del fine corsa, per non danneggiare i meccanismi interni del tastatore o il pezzo in lavorazione

Calibrazione tramite 2 viti posizionate a 90° l'una rispetto all'altra

Con numero di identificazione individuale

**Tipo analogico - Di elevata precisione e linearità**

Quadrante di grandi dimensioni con vite di regolazione fine per la rotazione del quadrante

Con scala unica di lettura per corsa radiale ed assiale

**Precisione di misura ±0,01 mm**

Dimensioni della cassa LxPxh 81x57x43 mm - Lunghezza libera asta tastatrice 40 mm

**Lunghezza totale** (con stelo da 31 mm) **174 mm** - Peso 400 g

Fornito completo di uno stelo G 8182/5 Ø sfera 4 mm

<b>Codice G 8182 4000</b>	<b>G 8182/4</b>	Cad. €	<b>518,00</b>		1
---------------------------	-----------------	--------	---------------	--	---



IP 67

**Tipo digitale**

Con **display combinato (cifre e grafico)** di grandi dimensioni con cifre visibili fino a 2 m

**Precisione di misura ±0,01 mm - Precisione di lettura ±0,005 mm**

Margine di regolazione ±0,4 mm

Alimentazione tramite batteria CR2032 (autonomia circa 1 anno)

Dimensione della cassa LxPxh 82x65x39 mm - Lunghezza libera asta tastatrice 40 mm

**Lunghezza totale** (con stelo da 31 mm) **174 mm** - Peso 520 g

Fornito completo di uno stelo G 8182/5 Ø sfera 4 mm con **attacco filettato**

<b>Codice G 8183 0000</b>	<b>G 8183</b>	Cad. €	<b>670,00</b>		1
---------------------------	---------------	--------	---------------	--	---

**Stelo di ricambio con attacco filettato**

Diametro sfera mm	4	6
<b>Codice</b>	<b>G 8182 5004</b>	<b>G 8182 5006</b>
<b>G 8182/5</b> Cad. €	<b>39,00</b>	<b>67,00</b>
Lunghezza mm	31	56,5



IP 67



**Steli di ricambio con attacco conico**, per tastatori di precedenti versioni

Grandezza	1	2	3
<b>Codice</b>	<b>G 8182 9001</b>	<b>G 8182 9002</b>	<b>G 8182 9003</b>
<b>G 8182/9</b> Cad. €	<b>48,00</b>	<b>39,00</b>	<b>66,50</b>
Diametro sfera mm	3	4	6
Lunghezza mm	33	46	72
Esecuzione	corta	standard	lunga





## Mandrini flottanti

Tipo «Standard», con doppia ghiera di regolazione per la correzione angolare e radiale

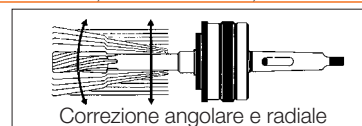

### Attacco macchina Cono Morse - Attacco utensile Cono Morse

Cono Morse X / Y		1 / 1	2 / 1	3 / 4	3 / 5
<b>Codice</b>		<b>G 8300 0111</b>	<b>G 8300 0121</b>	<b>G 8300 0234</b>	<b>G 8300 0235</b>
<b>G 8300</b>	Cad. €	<b>850,00</b>	<b>878,00</b>	<b>1.000,00</b>	<b>1.089,00</b>
Dimensione A	mm	67	79	96,5	96,5
Dimensione B	mm	68	68	124	156
Diametro C	mm	62	68	82	82
Diametro D	mm	16	22	28	28
Dimensione E	mm	18	31	40	40
Correz. angolare / radiale		1° / 1,5	1° / 1,5	1° / 1,5	1° / 1,5
Peso	kg	0,9	0,9	2,2	2,9

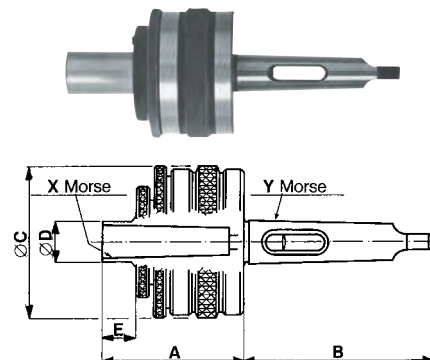

### Attacco macchina cilindrico - Attacco utensile cilindrico

Diametro X / Y	mm	16 / 25,4	20 / 25,4	20 / 30
<b>Codice</b>		<b>G 8305 1625</b>	<b>G 8305 2025</b>	<b>G 8305 2030</b>
<b>G 8305</b>	Cad. €	<b>952,00</b>	<b>1.066,00</b>	<b>1.076,00</b>
Dimensione A	mm	64	74	74
Dimensione B	mm	65	65	75
Diametro C	mm	62	82	82
Diametro D	mm	34	44	44
Dimensione E	mm	16	16	16
Dimensione F	E	40	50	50
Correz. angolare / radiale		1° / 1,5	1° / 1,5	1° / 1,5
Peso	kg	1	1,9	2

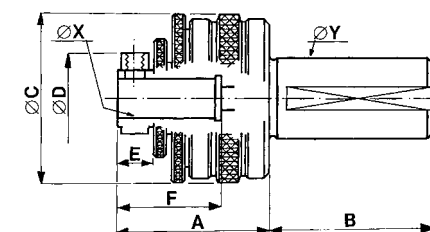

### Attacco macchina ISO - (DIN 2080) - Attacco utensile cilindrico

Ø X mm / Cono ISO Y		20 / 30
<b>Codice</b>		<b>G 8306 2030</b>
<b>G 8306</b>	Cad. €	<b>1.332,00</b>
Dimensione A	mm	82
Dimensione B	mm	70
Diametro C	mm	82
Diametro D	mm	44
Dimensione E	mm	16
Dimensione F	mm	50
Correz. angolare / radiale		1° / 1,5
Peso	kg	2,3

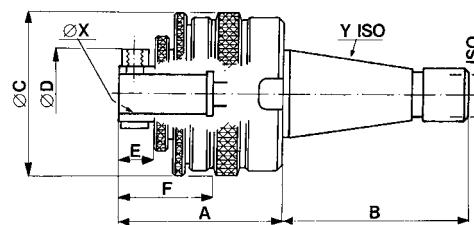

Tipo «Compact», di dimensioni ridotte, con una sola ghiera per la correzione angolare e radiale  
Sono adatti anche per mandrini a fusi multipli con spazi ristretti

### Attacco macchina cilindrico - Attacco utensile Cono Morse

Cono Morse X / Ø Y mm		1 / 20	1 / 25,4
<b>Codice</b>		<b>G 8321 0120</b>	<b>G 8321 0125</b>
<b>G 8321</b>	Cad. €	<b>759,00</b>	<b>759,00</b>
Dimensione A	mm	72	72
Dimensione B	mm	40	40
Diametro C	mm	38,5	38,5
Diametro D	mm	15	15
Dimensione E	mm	38	38
Correz. angolare / radiale		1° / 1 mm	1° / 1 mm
Peso	kg	0,3	0,4

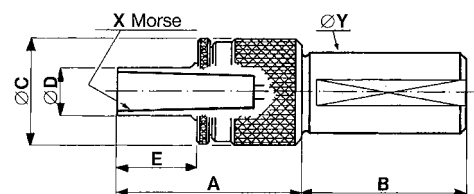

## Mandrini flottanti

Tipo «Compact», di dimensioni ridotte, con una sola ghiera per la correzione angolare e radiale. Sono adatti anche per mandrini a fusi multipli con spazi ristretti.

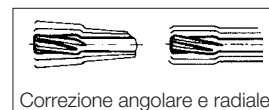

### Attacco macchina trapezoidale - (DIN 6327) - Attacco utensile Cono Morse

Cono Morse X / Ø Y mm	1 / 16	2 / 36
<b>Codice</b>	<b>G 8322 0116</b>	<b>G 8322 2236</b>
<b>G 8322</b> Cad. €	<b>934,00</b>	<b>987,00</b>
Dimensione A mm	72	91
Dimensione B mm	85	118
Diametro C mm	38,5	51,5
Diametro D mm	15	23
Dimensione E mm	38	40
Correz. angolare / radiale	1° / 1 mm	1° / 1,5 mm
Peso kg	0,4	1,7

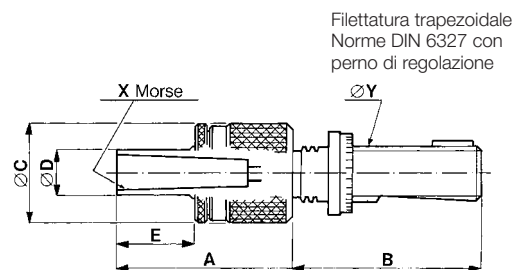

### Attacco macchina Cono Morse - Attacco utensile cilindrico

Ø X mm / Cono Morse Y	10 / 1
<b>Codice</b>	<b>G 8323 0101</b>
<b>G 8323</b> Cad. €	<b>792,00</b>
Dimensione A mm	44,5
Dimensione B mm	65,5
Diametro C mm	38,5
Diametro D mm	30
Dimensione E mm	11
Dimensione F mm	25
Correz. angolare / radiale	1° / 1 mm
Peso kg	0,3

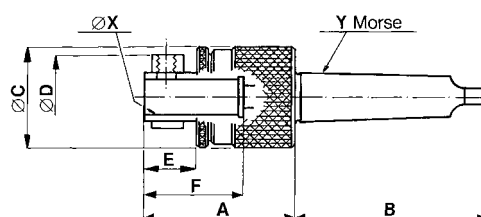

### Attacco macchina cilindrico - Attacco utensile cilindrico

Diametro X / Y mm	10 / 16	16 / 20	16 / 25,4	20 / 30
<b>Codice</b>	<b>G 8324 0001</b>	<b>G 8324 0011</b>	<b>G 8324 0023</b>	<b>G 8324 0033</b>
<b>G 8324</b> Cad. €	<b>736,00</b>	<b>1.054,00</b>	<b>1.066,00</b>	<b>913,00</b>
Dimensione A mm	44,5	67,5	45	77,5
Dimensione B mm	40	110	46	110
Diametro C mm	38,5	51,5	49,5	51,5
Diametro D mm	30	34	47	44
Dimensione E mm	11	17	12,5	27
Dimensione F mm	25	40	29	50
Correz. angolare / radiale	1° / 1 mm	1° / 1,5 mm	1° / 1,5 mm	1° / 1,5 mm
Peso kg	0,4	1	0,6	1,3

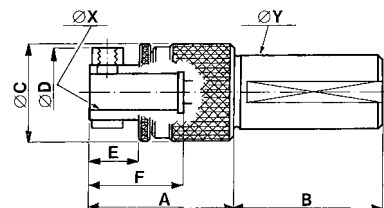

### Attacco macchina trapezoidale - (DIN 6327) - Attacco utensile cilindrico

Diametro X / Y mm	10 / 20	20 / 28
<b>Codice</b>	<b>G 8325 1020</b>	<b>G 8325 2028</b>
<b>G 8325</b> Cad. €	<b>875,00</b>	<b>842,00</b>
Dimensione A mm	44,5	77,5
Dimensione B mm	88	95
Diametro C mm	38,5	51,5
Diametro D mm	30	48
Dimensione E mm	11	27
Dimensione F mm	25	50
Correz. angolare / radiale	1° / 1 mm	1° / 1,5 mm
Peso kg	0,5	1,3

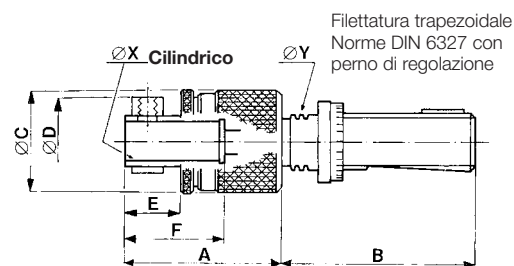

### Attacco macchina cilindrico - Attacco utensile a pinza elastica

Diametro Y mm	25	30
<b>Codice</b>	<b>G 8327 0026</b>	<b>G 8327 0230</b>
<b>G 8327</b> Cad. €	<b>934,00</b>	<b>1.257,00</b>
Dimensione A mm	53,5 - 49,5	81,5 - 77,5
Dimensione B mm	40	110
Diametro C mm	38,5	51,5
Diametro D mm	20	42
Dimensione E mm	20 - 16	31 - 27
Correz. angolare / radiale	1° / 1 mm	1° / 1 mm
Peso kg	0,4	1,1

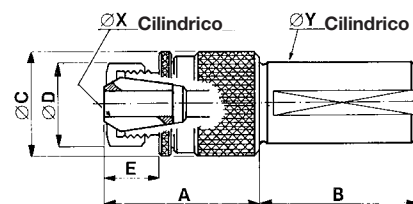

**ABC TOOLS** Mandrini per frese cilindriche

Adatti per frese cilindriche con cava tipo WELDON

**Tipo con attacco ISO 40**

Per frese d	Ø mm	6	8	10	12	16
<b>Codice</b>		<b>G 8470 0006</b>	<b>G 8470 0008</b>	<b>G 8470 0010</b>	<b>G 8470 0012</b>	<b>G 8470 0016</b>
<b>G 8470</b>	Cad. €	<b>120,00</b>	<b>120,00</b>	<b>116,00</b>	<b>116,00</b>	<b>116,00</b>
Diametro d <sub>i</sub>	mm	25	28	35	42	48
Lunghezza L	mm	50	50	50	50	83
Filettatura G	M	16	16	16	16	16

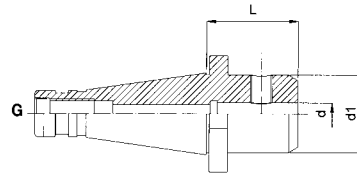
**Tipo con attacco ISO 50**

Per frese d	Ø mm	6	8	10	12	16
<b>Codice</b>		<b>G 8471 0006</b>	<b>G 8471 0008</b>	<b>G 8471 0010</b>	<b>G 8471 0012</b>	<b>G 8471 0016</b>
<b>G 8471</b>	Cad. €	<b>156,00</b>	<b>156,00</b>	<b>149,00</b>	<b>149,00</b>	<b>149,00</b>
Diametro d <sub>i</sub>	mm	25	28	35	42	48
Lunghezza L	mm	63	63	63	63	63
Filettatura G	M	24	24	24	24	24

**Con attacco ISO/DIN 69871****Tipo con cono ISO 40**

Per frese Ø d	mm	6	8	10	12	16
<b>Codice</b>		<b>G 8472 4006</b>	<b>G 8472 4008</b>	<b>G 8472 4010</b>	<b>G 8472 4012</b>	<b>G 8472 4016</b>
<b>G 8472/40</b>	Cad. €	<b>115,00</b>	<b>115,00</b>	<b>115,00</b>	<b>115,00</b>	<b>115,00</b>
Diametro d <sub>i</sub>	mm	25	28	35	42	48
Dimensione L	mm	60	60	65	65	70

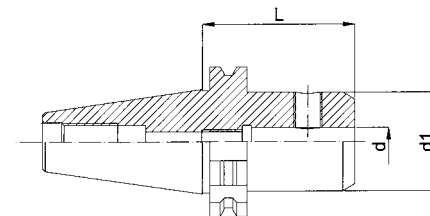
**Tipo con cono ISO 50**

Per frese Ø d	mm	6	8	10	12	16
<b>Codice</b>		<b>G 8472 5006</b>	<b>G 8472 5008</b>	<b>G 8472 5010</b>	<b>G 8472 5012</b>	<b>G 8472 5016</b>
<b>G 8472/50</b>	Cad. €	<b>146,00</b>	<b>146,00</b>	<b>143,00</b>	<b>143,00</b>	<b>143,00</b>
Diametro d <sub>i</sub>	mm	25	28	35	42	48
Dimensione L	mm	65	65	70	75	80



Frese cilindriche → F 6 pag. 571

**BIG** Assortimenti con mandrini per macchine utensili**Tipo con mandrino portafrese attacco Cono ISO 30****Capacità max. di fresatura Ø 20 mm - Filettatura M12x1,75**

Mandrino portafrese di alta precisione, affidabilità e rigidità, con pinza elastica integrale con scorrimento su rullini

Elevata forza di serraggio

Presetting utensile

La struttura a pinza elastica consente una presa dell'utensile rigida e sicura

Pinza a sezione maggiorata per un forte bloccaggio ed eliminare pericolose vibrazioni

Fornito in cassetta di lamiera completo di pinze e attacchi come da tabella

Dimensioni LxPxh 300x230x135 mm

COMPOSIZIONE:

				
1 mandrino portafrese Cono ISO 30 - DIN 2080	5 pinze cilindriche Ø 6-8-10-12-16 mm	1 pinza conica Cono Morse 1	1 attacco portamandrino B 12	1 chiave a settore per ghiere Ø 52÷55 mm
<b>Codice G 8474 0000</b>		<b>G 8474</b>	Cad. €	<b>990,00</b>  1

**ABC STORAGE** Supporto per utensili NC - Telaio da banco**In lamiera di acciaio verniciata**

Le boccole vengono inserite su 3 file in modo obliquo per favorire la presa dell'utensile

Con tacche di posizionamento delle boccole con passo di 18,75 mm e pratica vaschetta completa di piano in gomma nella parte anteriore per poter alloggiare utensili, oggetti vari, ecc.

Particolarmente adatto per essere appoggiato su tutti i tipi di armadi per macchine o sopra i banchi da lavoro

Dimensioni 565x450x350h mm

Peso 11 kg

Fornito senza boccole ed utensili

<b>Codice N 8898 9200</b>	<b>N 8898/92</b>	Cad. €	<b>181,00</b>  1
---------------------------	------------------	--------	---



# NOVITÀ GRUPPO H

NEW



Calibri digitali  
Da pag. 632



Calibro per freni a disco  
Pag. 634



Micrometro digitale con  
predisposizione per uscita dati  
Pag. 642



Aste di prolungamento per misurazioni  
di profondità per comparatori  
Pag. 653



Misuratori di spessore  
Pag. 644



Assortimenti di calibri a tampone e  
ad anello  
Pag. 660



Punte per tracciare  
Pag. 667



Flessometri  
Pag. 676



Flessometri  
Pag. 677



Livelle speciali  
Pag. 672



Livella laser autolivellante  
Pag. 689



Livella laser autolivellante  
Pag. 690



Contapezzi in metallo da parete  
Pag. 697



Bilancia contapezzi con 3 display  
Pag. 708



Termometro infrarossi  
Pag. 709



Refrattometro per il controllo  
dell'additivo liquido AdBlue  
Pag. 712



Tester per stazioni di ricarica di  
veicoli elettrici  
Da pag. 712



Puntali per multimetri  
Pag. 713



Rilevatore di tensione senza  
contatto  
Pag. 215



# Strumenti di misura e controllo



da pagina 628

## H 0

Calibri



da pagina 636

## H 1

Micrometri



da pagina 647

## H 2

Alesametri, comparatori, misuratori di spessore, supporti

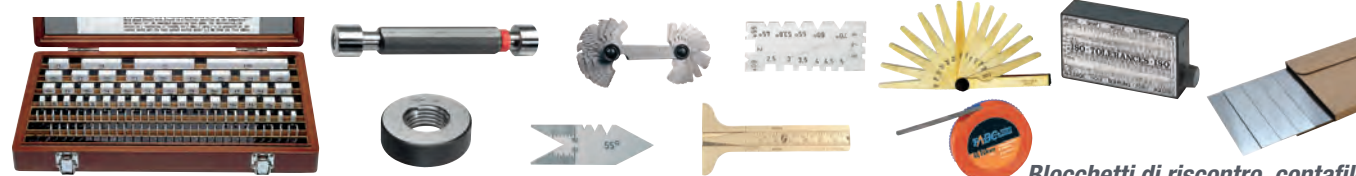

da pagina 658

## H 3

Blocchetti di riscontro, contafiletti, spessimetri

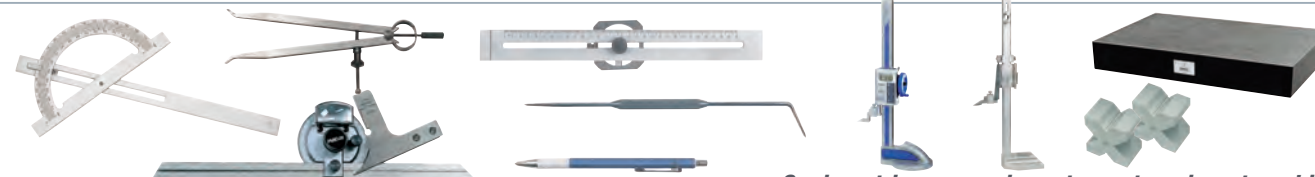

da pagina 665

## H 4

Goniometri, compassi, punte per tracciare, truschini, piani di riscontro



da pagina 672

## H 5

Righe, righelli, metri, flessometri, rotelle



da pagina 682

## H 6

Livelle, apparecchiature laser, squadre



da pagina 696

## H 7

Contagiri, contapezzi, contacolpi, cronometri



da pagina 701

## H 8

Lenti di ingrandimento, durometri, dinamometri, bilance



da pagina 709

## H 9

Strumenti per controllo ambiente

# Certificato di taratura e di controllo per strumenti di misura e controllo

Sono fornibili su richiesta:

- a) il **Certificato di controllo** con riferibilità ai campioni nazionali primari (RdT)
- b) il **Certificato di Taratura ACCREDIA** di un laboratorio accreditato

## a) Certificato di controllo con riferibilità ai campioni nazionali primari (RdT)

(secondo UNI EN ISO 10012:2004):

- documento rilasciato da centri di taratura attraverso il quale viene assicurata la riferibilità ai campioni nazionali primari
- Questo documento viene normalmente richiesto per la strumentazione che viene utilizzata per la misurazione "sul campo" (es. calibri a corsoio, livelle, comparatori, ecc)

## b) Certificato di taratura ACCREDIA

- documento emesso esclusivamente da un centro di taratura LAT.
- Tale certificato è ufficialmente valido in Italia e, con mutuo riconoscimento, nei paesi Europei aderenti all'EA (European Cooperation for Accreditation), ed attesta che lo strumento è stato tarato secondo le procedure riconosciute valide dagli istituti primari di competenza.
- I dispositivi di controllo per blocchetti pianparalleli, termometri e manometri campione, ecc., certificati ACCREDIA vengono normalmente utilizzati come "campioni primari aziendali" per la successiva taratura di altra strumentazione.



I certificati sono disponibili per tutti i prodotti a marchio:



















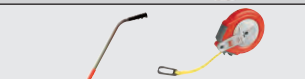
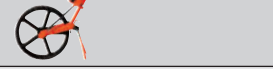







Il costo del certificato è il medesimo sia per lo strumento analogico, sia per lo strumento digitale

Gruppo	Descrizione	RdT	LAT	RdT	LAT	RdT	LAT	RdT	LAT	RdT	LAT	RdT	LAT
H0	Calibri a corsoio e di profondità con lettura 1/10 - 1/20 - 1/50	0÷150 mm	0÷300 mm	0÷500 mm	0÷700 mm	0÷1000 mm	*	*	*	*	*	*	*
	Calibri a corsoio e di profondità con lettura 1/100	0÷150 mm	0÷300 mm	0÷500 mm	0÷700 mm	0÷1000 mm	*	*	*	*	*	*	*
H1	Micrometri e teste micrometriche per esterni	0÷25 mm	0÷100 mm	0÷300 mm	0÷500 mm	0÷750 mm	0÷1000 mm	*	*	*	*	*	*
	Aste di regolazione per micrometri per esterni	0÷25 mm	0÷100 mm	0÷300 mm	0÷500 mm	0÷750 mm	0÷1000 mm	*	*	*	*	*	*
	Micrometri per interni	6÷12 mm	12÷25 mm	25÷50 mm	50÷100 mm			*	*	*	*		
	Teste micrometriche per interni	0÷150 mm	0÷300 mm	0÷500 mm	0÷1000 mm	0÷1500 mm		*	*	*	*		
	Anelli di riscontro per micrometri	0÷25 mm	0÷100 mm	0÷200 mm	0÷300 mm			*	*	*	*		
	Micrometri per filetti	0÷25 mm	25÷50 mm	50÷75 mm	75÷100 mm			*	*	*	*		
H2	Alesametri	6÷18 mm	18÷35 mm	35÷60 mm	60÷160 mm	160÷300 mm	300÷400 mm	*	*	*	*	*	*
	Comparatori con lettura 1/100	0÷12 mm	0÷25 mm	0÷50 mm				*	*	*	*		
	Comparatori con lettura 1/1000	0÷12 mm	0÷25 mm	0÷50 mm				*	*	*	*		
	Misuratori di spessore	0÷10 mm	0÷20 mm	0÷30 mm				*	*	*	*		
H3	Assortimenti di blocchetti di riscontro pianparalleli	10 pezzi	33 pezzi	47 pezzi	87 pezzi	103 pezzi		*	*	*	*		
	Raggimetri (cad. lama)	raggio 1÷3 mm	raggio 7,5÷15 mm	raggio 15÷25 mm				*	*	*	*		

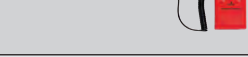
\* Quotazioni a richiesta

# Certificato di taratura e di controllo per strumenti di misura e controllo

Gruppo	Descrizione	Rdt	LAT	Rdt	LAT	Rdt	LAT	Rdt	LAT	Rdt	LAT	
H3	Contafiletti (cad. lama)	55°		60°								
	Spessimetri (cad. lama)	tutte le misure										
H4	Goniometri	*	—									
	Truschini di precisione	0÷300 mm	0÷600 mm	0÷1000 mm								
	Piani di riscontro	500×300 mm	600×400 mm	800×500 mm	1000×600 mm	1200×800 mm						
	Blocchi paralleli a croce (Prismi paralleli)	tutte le misure										
H5	Righe di controllo senza graduazione	500 mm	750 mm	1000 mm	2000 mm	3000 mm						
	Righe di precisione e millimtrate	500 mm	1000 mm	2000 mm	3000 mm	5000 mm						
	Righe millimtrate flessibili e flessometri	500 mm	1000 mm	2000 mm	3000 mm	5000 mm						
	Rotelle metriche	5 m	10 m	20 m	30 m	50 m						
H6	Contametri stradali con ruota	*	*									
	Livelle	tutte le misure										
	Squadre	*	—									
H7	Contagiri	*	*									
	Tachimetri	*	*									
	Contametri meccanici	tutte le misure										
	Cronometri	*	*									
H8	Misuratori di durezza	tutte le misure										
	Durometri metodo indiretto	*	*									
	Dinamometri	tutte le misure										
	Bilance elettroniche digitali	*	—									
H9	Termometri	tutte le misure										
	Termo-Anemometri	tutte le misure										
	Fonometri	tutte le misure										
	Luxmetri	*	*									
	Termo igrometri	tutte le misure										

\* Quotazioni a richiesta

## Mitutoyo Calibri a corsoio

In acciaio inossidabile temprato - Grado di precisione DIN 862

Scala e nonio cromati opachi - Superfici di contatto lappate

Becchi con punte per misurare piccoli cave e fori

Letture  $\frac{1}{20}$  di mm (0,05 mm) e  $\frac{1}{128}$  di pollice

Con numero di identificazione individuale, controllati e collaudati singolarmente

Forniti con custodia

Tipo con bloccaggio a vite e corsoio monoblocco

Campo di misura	mm	150	200
Codice		H 4150 0150	H 4150 0200
H 4150	Cad. €	30,00	77,00
Lunghezza becchi	mm	40	50

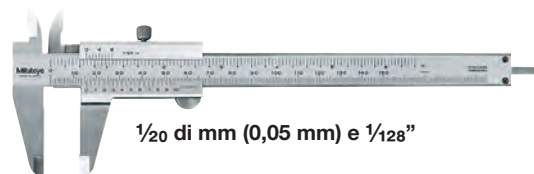

Tipo con bloccaggio a leva e corsoio monoblocco

Campo di misura	mm	150	200
Codice		H 4153 0150	H 4153 0200
H 4153	Cad. €	37,00	90,00
Lunghezza becchi	mm	40	50



## Mitutoyo Calibro a corsoio per gole

In acciaio inossidabile temprato - Grado di precisione DIN 862

Scala e nonio cromati opachi

Becchi extra sottili (spessore 0,75 mm) con superfici di contatto in metallo duro riportato

Particolarmente indicato per la misurazione di gole di alberi

Letture  $\frac{1}{20}$  di mm (0,05 mm)

Campo di misura 150 mm - Lunghezza becchi 40 mm

Con numero di identificazione individuale, controllato e collaudato singolarmente

Fornito con custodia

Codice H 4160 0000	H 4160	Cad. €	368,00	 1
--------------------	--------	--------	--------	---

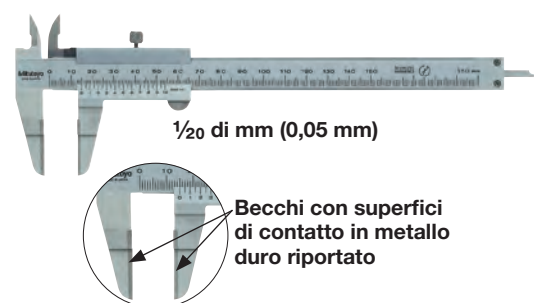

## Mitutoyo Calibri a corsoio con quadrante

In acciaio inossidabile temprato

Di elevata precisione e di facile lettura

Scala cromata opaca, guida di scorrimento in titanio per maggiore resistenza e maneggevolezza

Cremagliera protetta contro la penetrazione della polvere

Quadrante Ø 35 mm girevole, con rotella di bloccaggio e 1 lancetta

Con numero di identificazione individuale, controllati e collaudati singolarmente

Forniti con custodia

Tipo con lettura  $\frac{1}{50}$  di mm (0,02 mm)

Ogni giro di lancetta = 2 mm

Campo di misura	mm	150	200	300
Codice		H 4160 1150	H 4160 1200	H 4160 1300
H 4160/1	Cad. €	100,00	204,00	308,00
Lunghezza becchi	mm	40	50	64



Tipo con lettura  $\frac{1}{100}$  di mm (0,01 mm)

Ogni giro di lancetta = 1 mm

Campo di misura	mm	150
Codice		H 4160 2150
H 4160/2	Cad. €	114,00
Lunghezza becchi	mm	40

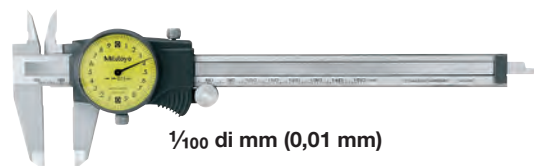



## Mitutoyo Calibri a corsoio digitali

In acciaio inossidabile temprato - Grado di precisione DIN 862

Antiruggine, con superfici di contatto lappate - Corsoio protetto contro l'infiltrazione della polvere

**Letture 1/100 di mm (0,01 mm) - Limite di errore ±0,02 mm**

Massima precisione di misura anche alle velocità di spostamento più elevate

Becchi con punte per misurare piccole cave e fori

**Funzioni ORIGIN, ON/OFF, ZERO/ABS**

Ampio display di facile lettura a 5 cifre altezza 9 mm - Alimentazione tramite batteria SR-44

Con sistema di sicurezza contro apparecchiature elettriche ed elettroniche, bloccaggio a vite, e numero di identificazione individuale

Controllati e collaudati singolarmente - Forniti con custodia

**Esecuzione senza uscita dati**

**H 4168/1 - Asta di profondità piatta**

**H 4168/2 - Asta di profondità tonda Ø 1,9 mm per piccoli fori**

Campo di misura	mm	150	200
<b>Codice</b>		<b>H 4168 1150</b>	<b>H 4168 1200</b>
<b>H 4168/1</b>	Cad. €	<b>112,00</b>	<b>177,00</b>
<b>Codice</b>		<b>H 4168 2150</b>	—
<b>H 4168/2</b>	Cad. €	<b>112,00</b>	—
Lunghezza becchi	mm	40	50

### ABSOLUTE™ AOS

**Advanced Onsite Sensor**

Calibri con sensore che permette di ottenere una maggiore affidabilità di misurazione, senza false letture, in condizioni ambientali di lavoro difficili come per esempio in presenza di sporcizia, olii e acqua



H 4168/1 asta piatta

1/100 di mm (0,01 mm)

H 4168/2 asta tonda

**Con predisposizione per uscita dati "Digimatic" con cavo H 4845/4**

**H 4168/4 - Asta di profondità piatta**

**H 4168/5 - Asta di profondità tonda Ø 1,9 mm per piccoli fori, con rullo**

Campo di misura	mm	150	200
<b>Codice</b>		<b>H 4168 4150</b>	<b>H 4168 4200</b>
<b>H 4168/4</b>	Cad. €	<b>139,00</b>	<b>198,00</b>
<b>Codice</b>		<b>H 4168 5150</b>	—
<b>H 4168/5</b>	Cad. €	<b>163,00</b>	—
Lunghezza becchi	mm	40	50

Predisposizione per uscita dati

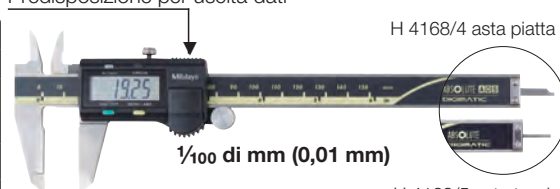

H 4168/4 asta piatta

1/100 di mm (0,01 mm)

H 4168/5 asta tonda

**Cavo per trasmissione dati verso PC - Uscita USB 2.0 - Lunghezza 2 m**

<b>Codice H 4845 4000</b>	<b>H 4845/4</b>	Cad. €	<b>107,00</b>	1
---------------------------	-----------------	--------	---------------	---



## Mitutoyo Calibri a corsoio digitali - Grado di protezione IP 67

In acciaio inossidabile temprato - Grado di precisione DIN 862

**Protetti contro la penetrazione della polvere ed effetti dell'immersione temporanea,**

sono adatti per impiego anche in presenza di lubrificanti e refrigeranti

Antiruggine, con superfici di contatto lappate

**Con lettura 1/100 di mm (0,01 mm) - Limite di errore ± 0,02 mm**

Scorrimento del corsoio ottimizzato - **Funzione ORIGIN**

Ampio display di facile lettura a 5 cifre altezza 7,5 mm - Alimentazione tramite batteria SR-44

Con sistema di sicurezza contro apparecchiature elettriche ed elettroniche, bloccaggio a vite e numero di identificazione individuale - Controllati e collaudati singolarmente - Forniti con custodia

**H 4170/1 - Asta di profondità piatta**

**H 4170/2 - Asta di profondità tonda Ø 1,9 mm per piccoli fori**

Campo di misura	mm	150	200	300
<b>Codice</b>		<b>H 4170 1150</b>	<b>H 4170 1200</b>	<b>H 4170 1300</b>
<b>H 4170/1</b>	Cad. €	<b>166,00</b>	<b>232,00</b>	<b>336,00</b>
<b>Codice</b>		<b>H 4170 2150</b>	—	—
<b>H 4170/2</b>	Cad. €	<b>165,00</b>	—	—
Lunghezza becchi	mm	40	50	64

IP  
67

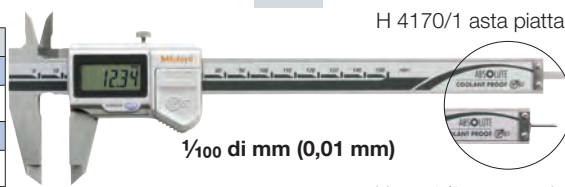

H 4170/1 asta piatta

1/100 di mm (0,01 mm)

H 4170/2 asta tonda

## Mitutoyo Calibri a corsoio a celle solari - Grado di protezione IP 67

In acciaio inossidabile temprato - Grado di precisione DIN 862

**Protetti contro la penetrazione della polvere ed effetti dell'immersione temporanea,**

sono adatti per impiego anche in presenza di lubrificanti e refrigeranti

Antiruggine, con superfici di contatto lappate - Scorrimento del corsoio ottimizzato

**Funzionamento a celle solari** dopo adeguata esposizione alla luce (intensità min. 60 Lux)

**Con lettura 1/100 di mm (0,01 mm) - Limite di errore ±0,02 mm**

**Funzione ORIGIN** - Ampio display di facile lettura a 5 cifre altezza 7,5 mm

Con sistema di sicurezza contro apparecchiature elettriche ed elettroniche, bloccaggio a vite e numero di identificazione individuale - Controllati e collaudati singolarmente - Forniti con custodia

Campo di misura	mm	150	200
<b>Codice</b>		<b>H 4171 1150</b>	<b>H 4171 1200</b>
<b>H 4171/1</b>	Cad. €	<b>198,00</b>	<b>283,00</b>
Lunghezza becchi	mm	40	50

**SOLAR**  
Calibro a celle solari

IP  
67



1/100 di mm (0,01 mm)

## Mitutoyo Calibri a corsoio digitali per officina

In acciaio inossidabile temprato - Antiruggine, con superfici di contatto lappate

Letture  $\frac{1}{100}$  di mm (0,01 mm)

Massima precisione di misura anche alle velocità di spostamento più elevate

Corsoio protetto contro l'infiltrazione della polvere

Con predisposizione per uscita dati "Digimatic" con cavo H 4845/4

Ampio display di facile lettura a 5 cifre altezza 10 mm (gr. 200 altezza 7,5 mm)

Alimentazione tramite batteria SR-44

Con sistema di sicurezza contro apparecchiature elettriche ed elettroniche, bloccaggio a vite e numero di identificazione individuale

Controllati e collaudati singolarmente - Forniti con custodia

Tipo con becchi per interni ed esterni con punte per misurare piccole cave e fori

Limite di errore  $\pm 0,02$  mm - Funzioni ORIGIN, ON/OFF, ZERO/ABS

Campo di misura	mm	450	600	1000
Codice		H 4172 0450	H 4172 0600	H 4172 1000
H 4172	Cad. €	841,00	912,00	1.584,00
Limite di errore	$\pm$ mm	0,05	0,05	0,07
Lunghezza becchi	mm	90	90	130



Tipo con becchi inferiori arrotondati, adatti per la misura di diametri interni

Gr. 200 e 300 con grado di protezione IP67, protetti contro la penetrazione della polvere ed effetti dell'immersione temporanea, sono adatti per impiego anche in presenza di lubrificanti e refrigeranti

Campo di misura	mm	200	300	450	600	1000
Codice		H 4173 0200	H 4173 0300	H 4173 0450	H 4173 0600	H 4173 1000
H 4173	Cad. €	379,00	422,00	789,00	1.088,00	1.318,00
Limite di errore	$\pm$ mm	0,03	0,04	0,05	0,05	0,07
Per $\varnothing$ interni min.	mm	10	10	20	20	20
Lunghezza becchi	mm	60	75	100	100	140
Funzioni		ORIGIN, OFFSET	ORIGIN, OFFSET, PRESET	ORIGIN, ON/OFF	ORIGIN, ON/OFF	ORIGIN, ON/OFF

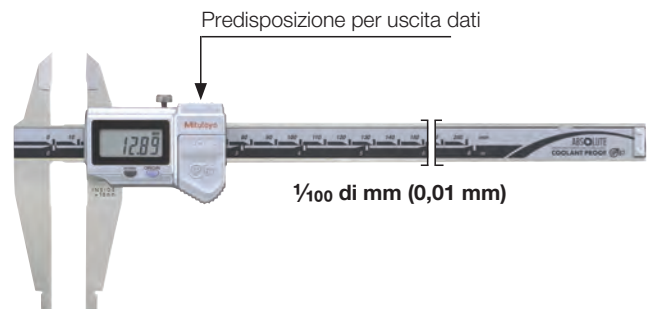

## Mitutoyo Calibri di profondità digitali

In acciaio inossidabile temprato - Antiruggine, con superfici di contatto lappate

Letture  $\frac{1}{100}$  di mm (0,01 mm) - Base di appoggio 100 mm

Massima precisione di misura anche alle velocità di spostamento più elevate

Corsoio protetto contro l'infiltrazione della polvere

Ampio display di facile lettura a 5 cifre altezza 7,5 mm - Alimentazione con batteria SR-44

Con sistema di sicurezza contro apparecchiature elettriche ed elettroniche, bloccaggio a vite e numero di identificazione individuale

Controllati e collaudati singolarmente - Forniti con custodia

H 4175 - Con funzioni ORIGIN, ON/OFF, ZERO/ABS

Predisposizione per uscita dati "Digimatic" con cavo H 4845/4

H 4175/2 - Con funzione ORIGIN

Grado di protezione IP67, protetti contro la penetrazione della polvere ed effetti dell'immersione temporanea, adatti per impiego anche in presenza di lubrificanti e refrigeranti

Predisposizione per uscita dati "Digimatic" con cavo H 4845/1

Campo di misura	mm	150	200	300	450
Codice		H 4175 0150	H 4175 0200	H 4175 0300	H 4175 0450
H 4175	Cad. €	336,00	403,00	439,00	769,00
Codice		H 4175 2150	H 4175 2200	H 4175 2300	—
H 4175/2	Cad. €	387,00	449,00	501,00	—
Limite di errore	$\pm$ mm	0,02	0,02	0,03	0,05

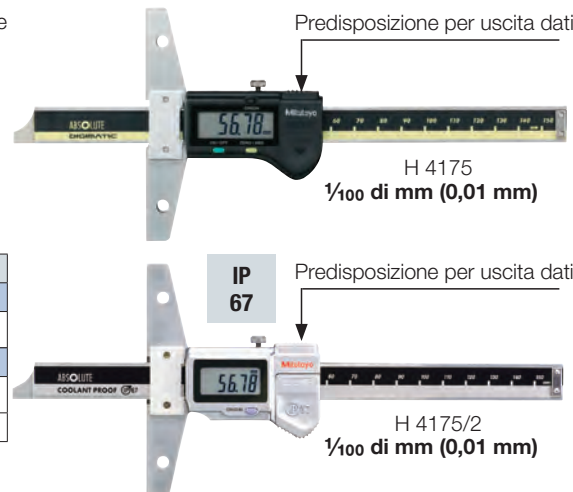

Cavo IP per trasmissioni dati verso PC, adatto per calibri IP67 - Uscita USB 2.0 - Lunghezza 2 m

Codice H 4845 1000	H 4845/1	Cad. €	122,00	1
--------------------	----------	--------	--------	---



Cavo per trasmissione dati verso PC - Uscita USB 2.0 - Lunghezza 2 m

Codice H 4845 4000	H 4845/4	Cad. €	107,00	1
--------------------	----------	--------	--------	---



## Calibri a corsoio

In acciaio inossidabile temprato - INOX - Grado di precisione DIN 862

Scala e nonio cromati opachi - Con corsoio monoblocco

Becchi superiori per interni ed asta per misurazioni di profondità di precisione

Con numero di identificazione individuale - Controllati e collaudati singolarmente

Forniti con custodia

**JUWEL** - Tipo con bloccaggio a vite

Letture  $\frac{1}{20}$  di mm (0,05 mm) e  $\frac{1}{128}$  di pollice

Campo di misura	mm	70	100	150	200
Codice		H 4200 0070	H 4200 0100	H 4200 0150	H 4200 0200
<b>H 4200</b>	Cad. €	<b>61,50</b>	<b>33,80</b>	<b>38,20</b>	<b>59,50</b>
Lunghezza becchi	mm	20	24	40	40
Graduazione della scala		in mm	in mm e pollici	in mm e pollici	in mm e pollici

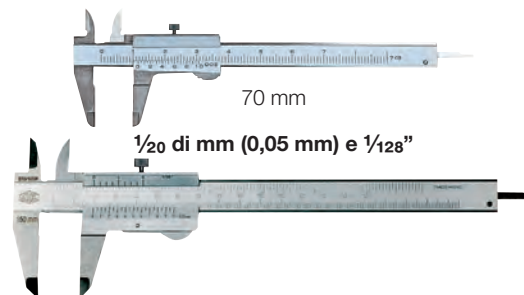

Letture  $\frac{1}{20}$  di mm (0,05 mm) e  $\frac{1}{128}$  di pollice

Graduazione in mm e pollici

Esecuzione esente da errori di parallasse

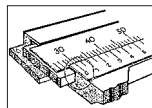

Campo di misura	mm	150
Codice		H 4201 0150
<b>H 4201</b>	Cad. €	<b>108,00</b>
Lunghezza becchi	mm	40

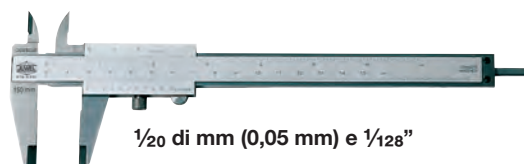

Letture  $\frac{1}{50}$  di mm (0,02 mm) e  $\frac{1}{1000}$  di pollice - Graduazione in mm e pollici

Campo di misura	mm	150	200
Codice		H 4203 0150	H 4203 0200
<b>H 4203</b>	Cad. €	<b>69,50</b>	<b>77,50</b>
Lunghezza becchi	mm	40	40

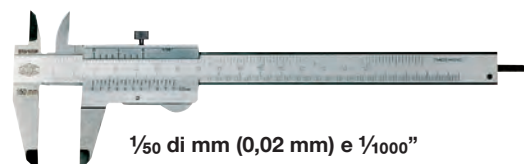

Tipo con bloccaggio a leva

**JUWEL** - Letture  $\frac{1}{20}$  di mm (0,05 mm) e  $\frac{1}{128}$  di pollice - Graduazione in mm e pollici

Campo di misura	mm	150	200
Codice		H 4205 0150	H 4205 0200
<b>H 4205</b>	Cad. €	<b>38,20</b>	<b>84,00</b>
Lunghezza becchi	mm	40	40

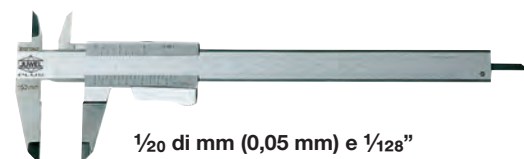

Esecuzione per mancini

Campo di misura	mm	150
Codice		H 4205 1150
<b>H 4205/1</b>	Cad. €	<b>54,50</b>
Lunghezza becchi	mm	40



**ABC TOOLS** - Letture  $\frac{1}{20}$  di mm (0,05 mm) e  $\frac{1}{128}$  di pollice

Graduazione in mm e pollici - Senza numero di identificazione individuale

Campo di misura	mm	150	200
Codice		H 4206 0150	H 4206 0200
<b>H 4206</b>	Cad. €	<b>38,20</b>	<b>67,00</b>
Lunghezza becchi	mm	40	40

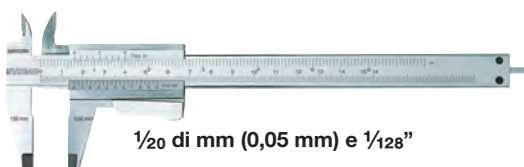

**ABC TOOLS** - Tipo con bloccaggio a leva e corsoio composto

Letture  $\frac{1}{20}$  di mm (0,05 mm) e  $\frac{1}{128}$  di pollice

Graduazione in mm e pollici - Senza numero di identificazione individuale

Campo di misura	mm	150	200
Codice		H 4207 0150	H 4207 0200
<b>H 4207</b>	Cad. €	<b>31,00</b>	<b>37,00</b>
Lunghezza becchi	mm	44	50

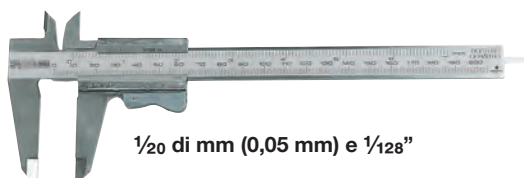

**ABC TOOLS** - Tipo in ottone

Letture  $\frac{1}{10}$  di mm (0,1 mm) e  $\frac{1}{16}$  di pollice - Con becchi adatti anche per interni

Campo di misura	mm	100
Codice		H 4210 0100
<b>H 4210</b>	Cad. €	<b>16,00</b>



## Calibri a corsoio con quadrante

In acciaio inossidabile temprato - Grado di precisione DIN 862  
 Con bloccaggio a vite e numero di identificazione individuale  
 Controllati e collaudati singolarmente - Forniti con custodia

### Tipo con lettura 1/50 di mm (0,02 mm)

Con asta piatta e rullo di regolazione

Quadrante girevole Ø 35 mm, con bloccaggio ed 1 lancetta - **Ogni giro di lancetta = 2 mm**

Campo di misura	mm	150	200	300
Codice		H 4213 1150	H 4213 1200	H 4213 1300
H 4213/1	Cad. €	86,00	132,00	222,00
Lunghezza becchi	mm	40	45	60

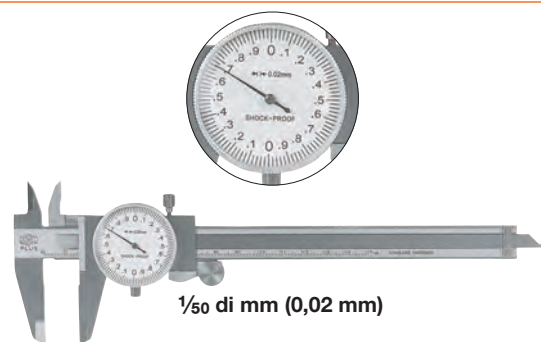

### Tipo con lettura 1/100 di mm (0,01 mm)

Asta piatta graduata con superficie cromata opaca antiriflesso

Cremagliera protetta contro infiltrazioni di polvere e sporco - Con rullo di regolazione

Quadrante girevole Ø 38 mm, con bloccaggio ed 1 lancetta - **Ogni giro di lancetta = 1 mm**

Campo di misura 150 mm - Lunghezza becchi 40 mm

Codice H 4213 4150	H 4213/4	Cad. €	105,00	1
--------------------	----------	--------	--------	---

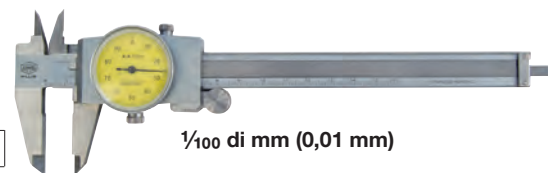

## ABC TOOLS Calibro a corsoio in fibra di vetro al carbonio

Amagnetico - Interamente in fibra di vetro al carbonio

Adatto nel campo elettronico (non conduce elettricità), automobilistico, ittico, nautico, ecc.

Letture 1/100 di mm (0,01 mm) - .0005 pollici - Limite di errore ±0,2 mm

Con asta piatta - Scorrimento del corsoio ottimizzato

Funzioni ON/OFF, mm/inch e ZERO

Campo di misura 150 mm - Lunghezza becchi 40 mm

Ampio display LCD con cifre altezza 13 mm

Controllato e collaudato singolarmente

Codice H 4214 1150	H 4214/1	Cad. €	25,00	1
--------------------	----------	--------	-------	---

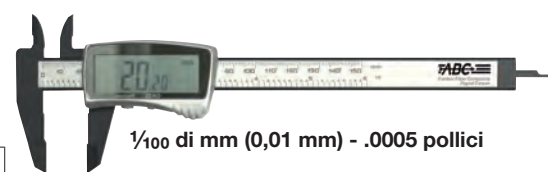

## Calibri a corsoio digitali

In acciaio inossidabile temprato - Grado di precisione DIN 862

Con lettura 1/100 di mm (0,01 mm) - .0005 pollici

Massima precisione di misura anche alle velocità di scorrimento più elevate

Becchi con punte per misurare piccole gole e cave

Con bloccaggio a vite e numero di identificazione individuale

Controllati e collaudati singolarmente - Forniti con custodia

### Tipo con ampio display LCD a 5 cifre

Display con cifre altezza 16 mm

Funzioni ZERO, mm/inch - Spegnimento automatico

Alimentazione tramite batteria CR2032

Campo di misura	mm	150
Codice		H 4215 3150
H 4215/3	Cad. €	70,00
Lunghezza becchi	mm	40

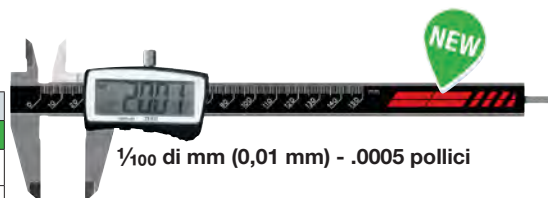

Display con cifre altezza 11 mm

Funzioni ON/OFF, ZERO, mm/inch - Asta graduata in mm e pollici

Alimentazione tramite batteria CR2032

Campo di misura	mm	150	200	300
Codice		H 4215 4150	H 4215 4200	H 4215 4300
H 4215/4	Cad. €	70,00	101,00	161,00
Lunghezza becchi	mm	40	40	60



Display con cifre altezza 11 mm

Funzioni ON/OFF, ZERO, mm/inch - Asta graduata in mm e pollici

Alimentazione tramite batteria CR2032

Campo di misura	mm	150
Codice		H 4215 5150
H 4215/5	Cad. €	160,00
Lunghezza becchi	mm	40



### Tipo con cursore in metallo cromato opaco con tasti funzione di alta qualità

Corsoio protetto contro l'infiltrazione della polvere

Funzioni ON/OFF, ZERO, mm/inch - Limite di errore ±0,03 mm

Con predisposizione per uscita dati e asta di profondità tonda Ø 1,9 mm

Ampio display a 5 cifre altezza 8,5 mm - Alimentazione tramite batteria CR2032

Campo di misura	mm	150
Codice		H 4216 1150
H 4216/1	Cad. €	136,00
Lunghezza becchi	mm	40

Predisposizione per uscita dati

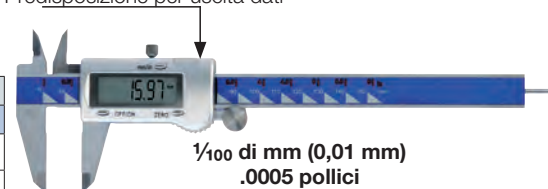



## Calibri a corsoio digitali

**In acciaio inossidabile** temprato - Grado di precisione DIN 862  
**Con lettura  $\frac{1}{100}$  di mm (0,01 mm) - .0005 pollici**  
 Massima precisione di misura anche alle velocità di scorrimento più elevate  
 Becchi con punte per misurare piccole gole e cave  
 Con bloccaggio a vite e numero di identificazione individuale  
 Controllati e collaudati singolarmente - Forniti con custodia

**Tipo con grado di protezione IP 67** contro penetrazione di polvere ed effetti dell'immersione temporanea  
 Per impiego in officina e in ambienti di lavoro dove devono resistere a liquidi e refrigeranti

**Funzioni ON/OFF, ZERO, mm/inch**

Ampio display a 5 cifre altezza 12 mm - Alimentazione tramite batteria CR 2032

Campo di misura	mm	150	200	300
<b>Codice</b>		<b>H 4216 6150</b>	<b>H 4216 6200</b>	<b>H 4216 6300</b>
<b>H 4216/6</b>	Cad. €	<b>219,00</b>	<b>267,00</b>	<b>381,00</b>
Lunghezza becchi	mm	40	50	60

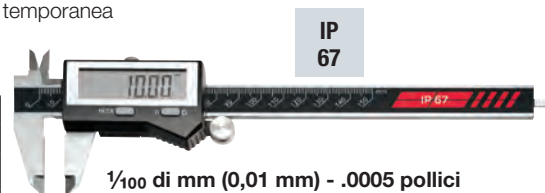

**Tipo con asta fissa vetrificata per una ripetibilità più precisa**

Con grado di protezione IP 54 contro depositi di polvere e spruzzi d'acqua  
**Funzioni ON/OFF, ABS/INC, ZERO e mm/inch** - Ampio display a 5 cifre altezza 9 mm  
 Alimentazione tramite batteria CR 2032

Campo di misura	mm	150	200	300
<b>Codice</b>		<b>H 4216 9150</b>	<b>H 4216 9200</b>	<b>H 4216 9300</b>
<b>H 4216/9</b>	Cad. €	<b>134,00</b>	<b>179,00</b>	<b>257,00</b>
Lunghezza becchi	mm	40	50	60

Predisposizione per uscita dati



## Base per misure di profondità

**In acciaio inossidabile**

Con vite di fissaggio  
 Adatta per calibri con campo di misura fino a 200 mm  
 Larghezza base 75 mm

<b>Codice H 4217 0000</b>	<b>H 4217</b>	Cad. €	<b>41,00</b>	1
---------------------------	---------------	--------	--------------	---



## Calibri a corsoio per officina

**In acciaio inossidabile** temprato e rettificato  
 Grado di precisione DIN 862  
 Corsoio monoblocco - Asta e nonio cromati opachi  
 Superfici di contatto lappate  
 Con bloccaggio a vite, **regolazione micrometrica** e numero di identificazione individuale  
 Controllati e collaudati singolarmente - Forniti con custodia

**Tipo senza becchi superiori**

**Con lettura  $\frac{1}{20}$  di mm (0,05 mm)**

Becchi inferiori per misurazioni di interni:  
 - gr. 300 = 10 mm  
 - gr. 500÷1000 = 20 mm

Campo di misura	mm	300	500	800	1000
<b>Codice</b>		<b>H 4219 0300</b>	<b>H 4219 0500</b>	<b>H 4219 0800</b>	<b>H 4219 1000</b>
<b>H 4219</b>	Cad. €	<b>149,00</b>	<b>541,00</b>	<b>977,00</b>	<b>1.380,00</b>
Lunghezza becchi	mm	90	150	150	150

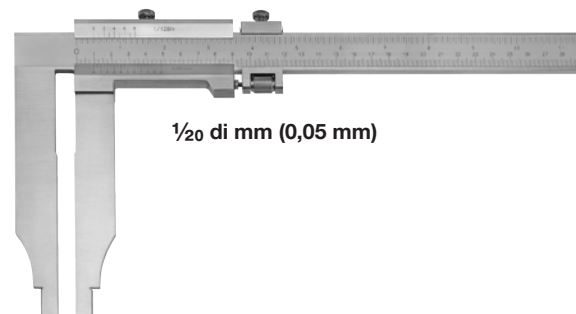

**Con lettura  $\frac{1}{50}$  di mm (0,02 mm)**

Becchi inferiori per misurazioni di interni  $\geq 10$  mm (2x5 mm)

Campo di misura	mm	200	250	300	400
<b>Codice</b>		<b>H 4220 0200</b>	<b>H 4220 0250</b>	<b>H 4220 0300</b>	<b>H 4220 0400</b>
<b>H 4220</b>	Cad. €	<b>535,00</b>	<b>624,00</b>	<b>712,00</b>	<b>889,00</b>
Lunghezza becchi	mm	65	80	90	90
Campo di misura	mm	500	600	800	1000
<b>Codice</b>		<b>H 4220 0500</b>	<b>H 4220 0600</b>	<b>H 4220 0800</b>	<b>H 4220 1000</b>
<b>H 4220</b>	Cad. €	<b>1.067,00</b>	<b>1.213,00</b>	<b>1.534,00</b>	<b>1.677,00</b>
Lunghezza becchi	mm	115	115	150	150

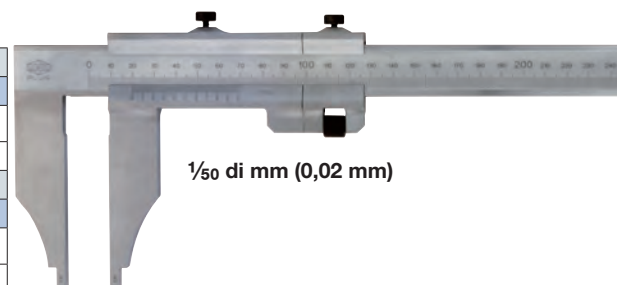

## Calibri a corsoio per officina

In acciaio inossidabile temprato e rettificato

Grado di precisione DIN 862

Corsoio monoblocco - Asta e nonio cromati opachi

Superfici di contatto lappate

Con bloccaggio a vite, **regolazione micrometrica** e numero di identificazione individuale

Controllati e collaudati singolarmente - Forniti con custodia

Tipo con becchi superiori per esterni

Con lettura  $\frac{1}{20}$  di mm (0,05 mm)

Campo di misura	mm	300	500	800	1000
Codice		H 4221 0300	H 4221 0500	H 4221 0800	H 4221 1000
H 4221	Cad. €	385,00	768,00	1.244,00	1.690,00
Lunghezza becchi	mm	150	150	150	200

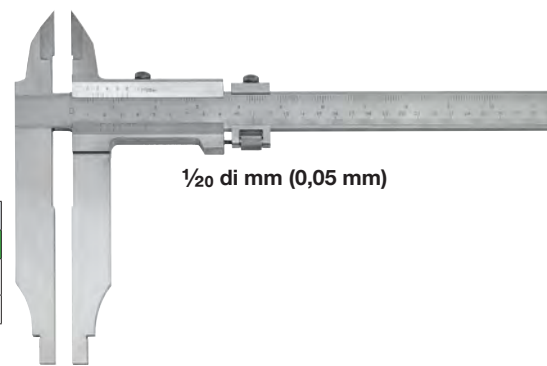

$\frac{1}{20}$  di mm (0,05 mm)

Tipo con becchi superiori per interni

Con lettura  $\frac{1}{50}$  di mm (0,02 mm)

Campo di misura	mm	200	300	500
Codice		H 4222 0200	H 4222 0300	H 4222 0500
H 4222	Cad. €	712,00	928,00	1.463,00

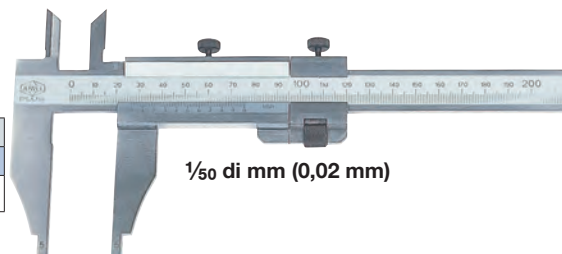

$\frac{1}{50}$  di mm (0,02 mm)

Tipo digitale

Letture  $\frac{1}{100}$  di mm (0,01 mm) - .0005 pollici

Costruiti secondo norme di fabbrica

Esecuzione senza becchi superiori

Funzioni SET/PRESET, HOLD, ON/OFF, ZERO e mm/inch

Becchi inferiori per misurazioni di interni:

- gr. 300 = 10 mm

- gr. 500÷1000 = 20 mm

Ampio display di facile lettura a 5 cifre - Alimentazione con batteria CR2032

Campo di misura	mm	300	500	800	1000
Codice		H 4225 0300	H 4225 0500	H 4225 0800	H 4225 1000
H 4225	Cad. €	325,00	484,00	1.010,00	1.326,00
Lunghezza becchi	mm	100	150	150	150

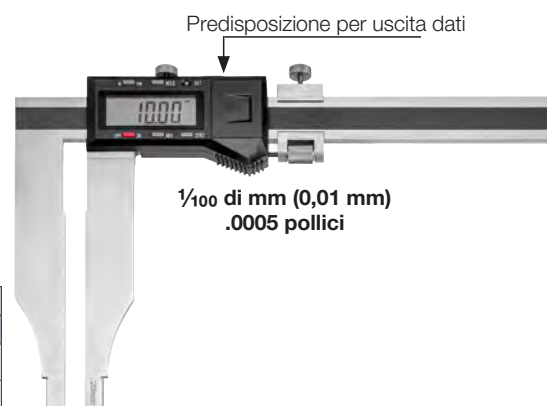

Predisposizione per uscita dati

$\frac{1}{100}$  di mm (0,01 mm)  
.0005 pollici

Esecuzione con becchi superiori per esterni

Becchi inferiori per misurazioni di interni:

- gr. 300 = 10 mm

- gr. 500÷1000 = 20 mm

Funzioni SET/PRESET, HOLD, ON/OFF, ZERO e mm/inch

Ampio display di facile lettura a 5 cifre - Alimentazione con batteria CR2032

Campo di misura	mm	300	500	800	1000
Codice		H 4226 0300	H 4226 0500	H 4226 0800	H 4226 1000
H 4226	Cad. €	340,00	644,00	925,00	1.670,00
Lunghezza becchi	mm	100	150	150	150



Predisposizione per uscita dati

$\frac{1}{100}$  di mm (0,01 mm)  
.0005 pollici

## ABC TOOLS Calibri per freni a disco

In acciaio inossidabile, temprato con sonde in metallo duro

Adatto per misurazioni in opera

Tipo analogico

Letture  $\frac{1}{10}$  di mm (0,1 mm)

Con regolazione micrometrica

Campo di misura 0÷60 mm

Codice H 4227 5060	H 4227/5	Cad. €	107,00	1
--------------------	----------	--------	--------	---

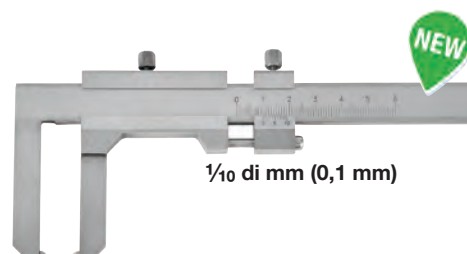

$\frac{1}{10}$  di mm (0,1 mm)

Tipo digitale

Letture  $\frac{1}{100}$  di mm (0,01 mm) - .0005 pollici

Funzioni ON/OFF, ZERO e mm/inch

Ampio display di facile lettura a 5 cifre - Alimentazione con batteria CR2032

Campo di misura 0÷90 mm (2  $\frac{3}{8}$ " )

Codice H 4228 0000	H 4228	Cad. €	97,00	1
--------------------	--------	--------	-------	---



$\frac{1}{100}$  di mm (0,01 mm)  
.0005 pollici



## Calibri di profondità

In acciaio inossidabile temprato - Grado di precisione DIN 862

Scala e nonio cromati opachi, antiriflesso

Con bloccaggio a vite e numero di identificazione individuale

Controllati e collaudati singolarmente - Forniti con custodia

Tipo con asta del regolo rastremata

Con lettura  $\frac{1}{20}$  di mm (0,05 mm)

Per misurazioni di profondità di fori

Campo di misura	mm	150	200	300	500
Codice	H 4233 ...	0150	0200	0300	0500
H 4233	Cad. €	41,00	43,50	69,50	123,00
Base di appoggio	mm	100	100	150	150

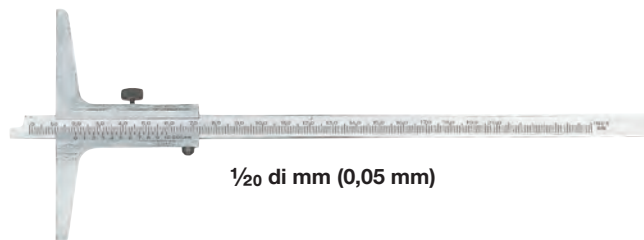

Tipo con asta a doppia lettura con un terminale a tallone fisso e uno rastremato

Letture  $\frac{1}{20}$  di mm (0,05 mm)

Asta reversibile per impiego come calibri di profondità

Per misurazioni di gole interne

Campo di misura	mm	200	300
Codice		H 4236 0200	H 4236 0300
H 4236	Cad. €	84,50	113,00
Base di appoggio	mm	100	150
Dimensioni L x a x h	mm	24 x 14 x 10	27 x 15 x 10

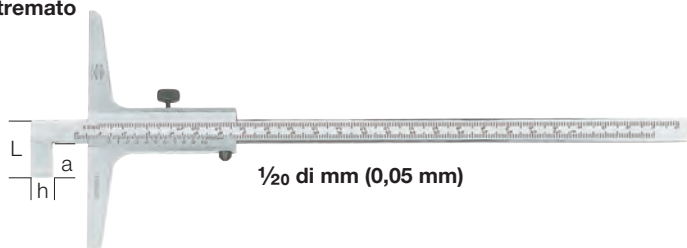

## Calibri di profondità digitali

In acciaio inossidabile temprato - Grado di precisione DIN 862

Letture  $\frac{1}{100}$  di mm (0,01 mm) - .0005 pollici

Massima precisione di misura anche alle velocità di spostamento più elevate

Funzioni ON/OFF, ZERO e mm/inch - Alimentazione con batteria CR 2032

Con asta del regolo rastremata, bloccaggio a vite e numero di identificazione individuale

Controllati e collaudati singolarmente - Forniti con custodia

Con ampio display a 5 cifre altezza 10 mm

Campo di misura	mm	150	200	300
Codice		H 4238 0150	H 4238 0200	H 4238 0300
H 4238	Cad. €	90,50	111,00	168,00
Base di appoggio	mm	100	100	100
Precisione	± mm	0,03	0,03	0,04



Tipo con asta fissa vetrificata per una ripetibilità più precisa

Grado di protezione IP54 contro depositi di polvere e spruzzi d'acqua

Con ampio display a 5 cifre altezza 10 mm

Campo di misura	mm	150	200	300
Codice		H 4239 0150	H 4239 0200	H 4239 0300
H 4239	Cad. €	136,00	181,00	255,00
Base di appoggio	mm	100	100	100
Precisione	± mm	0,02	0,03	0,03



## Calibri per scanalature

In acciaio inossidabile temprato - Grado di precisione DIN 862

Letture  $\frac{1}{20}$  di mm (0,05 mm) e  $\frac{1}{128}$  di pollice

Con corsoio monoblocco - Scala e nonio cromati opachi

Becchi inferiori con punte per scanalature interne e superiori per interni

Con bloccaggio a vite e numero di identificazione individuale

Controllati e collaudati singolarmente - Forniti con custodia

Campo di misura	mm	150	200
Codice		H 4240 0150	H 4240 0200
H 4240	Cad. €	642,00	748,00
Campo di misura min.	mm	10	10
Dimensioni s x L x h	mm	2,5 x 5 x 50	2,5 x 5 x 50

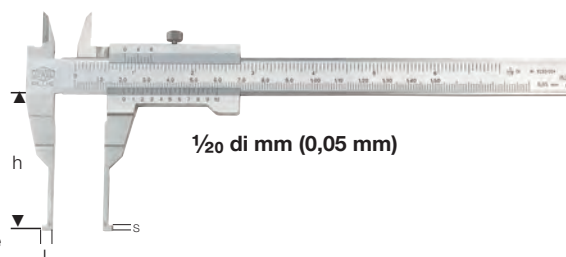

A richiesta si possono fornire calibri con esecuzioni particolari sia del tipo tradizionale che digitale

# Mitutoyo Micrometri

Con superfici di contatto in **metallo duro riportato**, rettificate e lappate di precisione  
 Stelo in acciaio temperato Ø 6,35 mm  
 Tamburo e bussola cromati opachi Ø 18 mm  
 Forza di misura 5÷10 N (5÷15 N oltre 100 mm) - Passo vite 0,5 mm  
 Con frizione sensitiva, levetta di bloccaggio dell'asta, asta di riscontro (escluso 25 mm) e numero di identificazione individuale  
 Controllati e collaudati singolarmente - Forniti con custodia e certificato di conformità

### Con lettura 1/100 di mm (0,01 mm)

Grado di precisione DIN 863/1

**H 4280** - Con **arco verniciato**, esecuzione leggera da officina, con frizione sensitiva

**H 4282** - Con **arco cromato opaco** in acciaio fucinato con **guancialetti termoisolati**

Campo di misura	mm	0÷25	25÷50	50÷75	75÷100	100÷125	125÷150	150÷175	175÷200
Codice	H 4280 ....	0025	0050	0075	0100	0125	0150	0175	0200
<b>H 4280</b>	Cad. €	<b>47,00</b>	<b>67,00</b>	<b>88,00</b>	<b>95,00</b>	<b>150,00</b>	<b>167,00</b>	<b>186,00</b>	<b>203,00</b>
Codice	H 4282 ....	0025	0050	0075	0100	—	—	—	—
<b>H 4282</b>	Cad. €	<b>49,00</b>	<b>77,00</b>	<b>100,00</b>	<b>118,00</b>	—	—	—	—



H 4280



H 4282



### Assortimento di micrometri

Composto da:

4 micrometri **H 4282** da 25 - 50 - 75 - 100 mm

3 aste di riscontro da 25 - 50 - 75 mm

In cassetta di legno

Codice H 4282 4000	<b>H 4282/4</b>	Cad. €	<b>335,00</b>		1
--------------------	-----------------	--------	---------------	--	---

### Tipo con doppia frizione sensitiva: sul tamburo e sul codolo

Arco verniciato con **guancialetti termoisolati**

Adatti per impiego anche con una sola mano

**H 4283/1** - Lettura 1/100 di mm (0,01 mm)

**H 4283/2** - Lettura 1/1000 di mm (0,001 mm)



Campo di misura	mm	0÷25
Codice		<b>H 4283 1025</b>
<b>H 4283/1</b>	Cad. €	<b>57,00</b>
Codice		<b>H 4283 2025</b>
<b>H 4283/2</b>	Cad. €	<b>79,00</b>



Frizione sul tamburo

Frizione sul codolo

# Mitutoyo Micrometri a grande capacità

Grado di precisione DIN 863/1 - Con superfici di contatto temprate e rettificate

Stelo in acciaio temperato Ø 6,35 mm (Ø 8 mm oltre 300 mm)

Tamburo e bussola cromati opachi Ø 18 mm (Ø 21 mm oltre 300 mm) - Passo vite 0,5 mm

Arco leggero e verniciato con guancialetto

Forza di misura 5÷10 N (10÷14 N oltre 300 mm)

Le incudini intercambiabili consentono un campo di misura variabile

Con frizione sensitiva, levetta di bloccaggio dell'asta, aste di riscontro, incudini

intercambiabili, chiavi di regolazione e numero di identificazione individuale

Controllati e collaudati singolarmente - Forniti con custodia e certificato di conformità

### Letture 1/100 di mm (0,01 mm)

Con 4 aste di riscontro e 4 incudini

Campo di misura	mm	100÷200	200÷300	300÷400	400÷500	500÷600
Codice	H 4286 ....	0200	0300	0400	0500	0600
<b>H 4286</b>	Cad. €	<b>512,00</b>	<b>555,00</b>	<b>715,00</b>	<b>786,00</b>	<b>1.120,00</b>

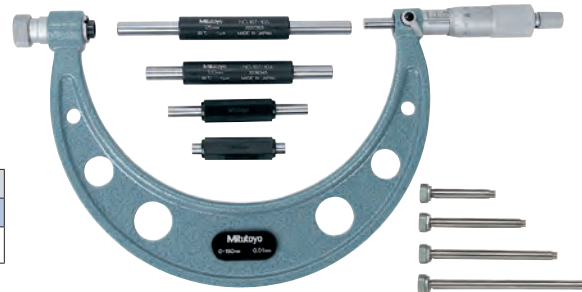

### Esecuzione digitale con lettura 1/1000 di mm (0,001 mm)

Grado di protezione **IP 65** (protezione contro penetrazione di polvere e getti di acqua)

Con predisposizione per uscita dati con cavo "Digimatic" **H 4845/2**

Campo di misura	mm	0÷150	150÷300
Codice		<b>H 4287 0150</b>	<b>H 4287 0300</b>
<b>H 4287</b>	Cad. €	<b>890,00</b>	<b>1.110,00</b>
Aste di riscontro	n°	5	6
Incudini	n°	6	6

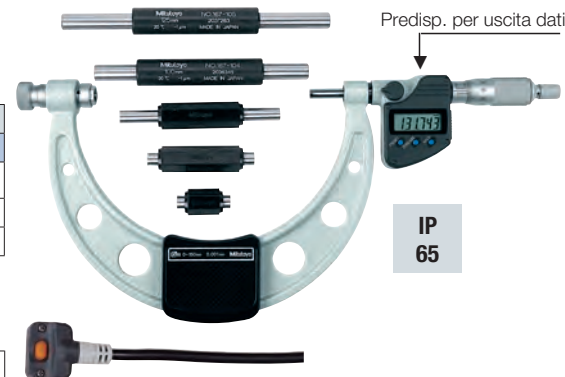

Predispos. per uscita dati

IP 65

### Cavo IP per trasmissione dati verso PC, adatto per micrometri IP65 - Uscita USB 2.0

Lunghezza 2 m

Codice H 4845 2000	<b>H 4845/2</b>	Cad. €	<b>122,00</b>		1
--------------------	-----------------	--------	---------------	--	---



## Mitutoyo Micrometri digitali

### Letture 1/1000 di mm (0,001 mm)

Con superfici di contatto in **metallo duro riportato**, rettificate e lappate di precisione

Stelo in acciaio temperato Ø 6,35 mm - Tamburo e bussola cromati opachi Ø 18 mm

Forza di misura 5÷10 N

Ampio **display** di facile lettura a **5 cifre altezza 7,5 mm** - Alimentazione tramite batteria SR-44

Con numero di identificazione individuale

Controllati e collaudati singolarmente - Forniti con custodia e certificato di conformità

**Esecuzione ultraleggera** (peso 250 g), con struttura compatta più sottile e maneggevole

Grado di precisione DIN 863 - **Funzione ZERO**

Campo di misura	mm	0÷25
<b>Codice</b>		<b>H 4288 0025</b>
<b>H 4288</b>	Cad. €	<b>152,00</b>



**Esecuzione con grado di protezione IP 65** (contro penetrazione di polvere e getti d'acqua)

**Funzioni ORIGIN, ZERO/ABS e DATA HOLD**

Con asta di riscontro per campo di misura 25÷100 mm e bloccaggio a leva

**H 4290/0 - Senza predisposizione per uscita dati** - Con frizione sensitiva

**H 4290/1 - Con predisposizione per uscita dati con cavo "Digimatic" H 4845/2 e frizione sensitiva sul codolo**

Campo di misura	mm	0÷25	25÷50	50÷75	75÷100
<b>Codice</b>		<b>H 4290 0025</b>	<b>H 4290 0050</b>	<b>H 4290 0075</b>	<b>H 4290 0100</b>
<b>H 4290/0</b>	Cad. €	<b>199,00</b>	<b>279,00</b>	<b>337,00</b>	<b>384,00</b>
<b>Codice</b>		<b>H 4290 1025</b>	<b>H 4290 1050</b>	<b>H 4290 1075</b>	<b>H 4290 1100</b>
<b>H 4290/1</b>	Cad. €	<b>257,00</b>	<b>303,00</b>	<b>399,00</b>	<b>440,00</b>
Limite di errore	± µm	2	2	2	3



IP  
65

**Assortimenti di micrometri H 4290/1**

**Con predisposizione per uscita dati** - In cassetta di legno, completa di aste di riscontro

Campo di misura	mm	0÷100
<b>Codice</b>		<b>H 4290 4100</b>
<b>H 4290/4</b>	Cad. €	<b>1.483,00</b>
Con micrometri da	mm	25 - 50 - 75 - 100
Blocchetti di riscontro	mm	25 - 50 - 75



Modello «**QuantuMike**»

**Per misurazioni veloci con regolazione rapida dell'apertura:** ogni giro del tamburo

corrisponde ad un avanzamento dello stelo di 2 mm

Con doppia frizione, sul tamburo e sul nottolino per un comodo impiego con una sola mano

**Grado di protezione IP 65** (contro penetrazione di polvere e getti d'acqua)

**Funzioni ON/OFF, ORIGIN, e DATA HOLD**

Limite di errore ±2 µm - Planarità ≤ 0,3 µm - Parallelismo ≤ 1 µm

**H 4290/6 - Senza predisposizione per uscita dati**

**H 4290/7 - Con predisposizione per uscita dati con cavo "Digimatic" H 4845/2**

Apertura massima	mm	25	50
<b>Codice</b>		<b>H 4290 6025</b>	<b>H 4290 6050</b>
<b>H 4290/6</b>	Cad. €	<b>219,00</b>	<b>302,00</b>
<b>Codice</b>		<b>H 4290 7025</b>	<b>H 4290 7050</b>
<b>H 4290/7</b>	Cad. €	<b>310,00</b>	<b>382,00</b>
Campo di misura	mm	0÷25	25÷50



IP  
65

**Cavo IP per trasmissione dati verso PC, adatto per micrometri IP65** - Uscita USB 2.0

Lunghezza 2 m

<b>Codice H 4845 2000</b>	<b>H 4845/2</b>	Cad. €	<b>122,00</b>		1
---------------------------	-----------------	--------	---------------	--	---



Modello «**QUICK**» **ABSOLUTE**

**Stelo non rotante ad avanzamento rapido 10 mm/giro** (20 volte maggiore rispetto a quelli tradizionali)

**Con grado di protezione IP 54** (contro depositi di polvere e spruzzi d'acqua) e **sistema ABSOLUTE**

Adatti anche per misurazioni su superfici morbide senza rovinarle

Massima precisione di misura anche alle velocità di spostamento più elevate

Con asta di riscontro (per campo di misura (25÷55 mm))

**Funzioni ON/OFF, ORIGIN, e DATA HOLD**

**Con predisposizione per uscita dati "Digimatic" con cavo H 4845/3**

Campo di misura	mm	0÷30	25÷55
<b>Codice</b>		<b>H 4291 2030</b>	<b>H 4291 2055</b>
<b>H 4291/2</b>	Cad. €	<b>384,00</b>	<b>499,00</b>



IP  
54

**Cavo per trasmissione dati verso PC, adatto per micrometri modello "Quick"**

Uscita USB 2.0 - Lunghezza 2 m

<b>Codice H 4845 3000</b>	<b>H 4845/3</b>	Cad. €	<b>107,00</b>		1
---------------------------	-----------------	--------	---------------	--	---



## Mitutoyo Micrometri digitali speciali

Letture  $\frac{1}{1000}$  di mm (0,001 mm) - Grado di precisione DIN 863/1

Con superfici di contatto in **metallo duro riportato**, rettificate e lappate di precisione

Stelo in acciaio temperato  $\varnothing$  6,35 mm

Tamburo e bussola cromati opachi  $\varnothing$  18 mm

Arco verniciato con guancialetti termoisolanti

**Funzioni ORIGIN, ZERO/ABS, HOLD**

Amplio **display** di facile lettura a **5 cifre altezza 7,5 mm** - Alimentazione tramite batteria SR-44

Con **predisposizione per uscita dati con cavo "Digimatic" H 4845/2**, frizione sensitiva, levetta di bloccaggio dell'asta e numero di identificazione individuale

Controllati e collaudati singolarmente - Forniti con custodia e certificato di conformità

### Tipo con stelo ribassato

Per la misurazione di cave, alberi scanalati, gole, pezzi profilati, ecc.

**Grado di protezione IP 65** (contro penetrazione di polvere e getti d'acqua)

Forza di misura 5÷10 N - Misura 25÷50 mm con asta di riscontro

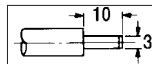

Campo di misura	mm	0÷25	25÷50
Codice		H 4293 0025	H 4293 0050
H 4293	Cad. €	665,00	721,00



IP  
65

### Tipo per superfici convesse

Adatti anche per misurazione dello spessori di pareti di tubi, supporti, anelli, ecc.

**Grado di protezione IP 65** (contro penetrazione di polvere e getti d'acqua)

Forza di misura 5÷10 N

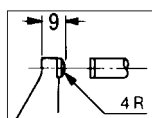

Campo di misura	mm	0÷25
Codice		H 4293 2025
H 4293/2	Cad. €	539,00



IP  
65

### Tipo per cave esterne sottili

Con **stelo non rotante**

Forza di misura 3÷8 N

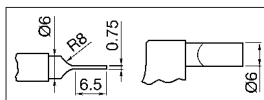

Campo di misura	mm	0÷25
Codice		H 4293 3025
H 4293/3	Cad. €	956,00



### Tipo per filettature con angolo al vertice di 60° (metrico e UNF) o di 55° (Whitworth)

**Grado di protezione IP 65** (contro penetrazione di polvere e getti d'acqua)

Con asta di riscontro a 60°



Campo di misura	mm	0÷25
Codice		H 4293 5025
H 4293/5	Cad. €	715,00



IP  
65

### Tipo per ingranaggi

Con piattelli di misurazione  $\varnothing$  20x0,7 mm

Forza di misura 3÷8 N

Parallelismo  $\leq 4 \mu\text{m}$  - Limite di errore  $\pm 4 \mu\text{m}$

**Con grado di protezione IP 65** (contro penetrazione di polvere e getti d'acqua)

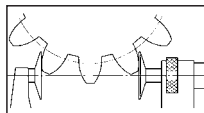

Campo di misura	mm	0÷25	25÷50
Codice		H 4293 7025	H 4293 7050
H 4293/7	Cad. €	697,00	775,00



IP  
65

**Cavo IP per trasmissione dati verso PC, adatto per micrometri IP65** - Uscita USB 2.0

Lunghezza 2 m

Codice H 4845 2000	H 4845/2	Cad. €	122,00	1
--------------------	----------	--------	--------	---



## Mitutoyo Micrometri per filetti

**Letture  $\frac{1}{100}$  di mm (0,01 mm)** - Grado di precisione secondo norme DIN 863/1  
 Per filettature con angolo al vertice di  $60^\circ$  (metrico e UNF) o di  $55^\circ$  (Whitworth)  
 Stelo in acciaio temperato  $\varnothing$  6,35 mm - Tamburo e bussola cromati opachi  $\varnothing$  18 mm  
 Arco verniciato con guancialetti termoisolanti - Forza di misura 5÷10 N - Passo vite 0,5 mm  
 Con levetta di bloccaggio dell'asta e della controasta, frizione sensitiva, asta di riscontro a  $60^\circ$  e numero di identificazione individuale - Senza capruggini (vedere H 4296)  
 Controllati e collaudati singolarmente - Forniti con custodia e certificato di conformità

Campo di misura	mm	0÷25	25÷50	50÷75	75÷100
Codice		H 4295 0025	H 4295 0050	H 4295 0075	H 4295 0100
H 4295	Cad. €	308,00	369,00	410,00	434,00

### Capruggini e punte coniche

Passo	mm	0,4÷0,5	0,6÷0,9	1,0÷1,75	2÷3	3,5÷5	5,5÷7
Codice	H 4296 ....	0001	0002	0003	0004	0005	0006
H 4296	La cp. €	63,00	63,00	63,00	63,00	63,00	63,00
UNF filetto unificato		64-48	44-28	24-14	13-9	5-5	4,5-3,5

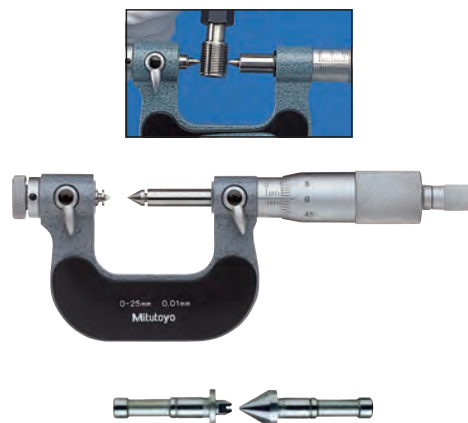

## Mitutoyo Micrometri con prisma

Grado di precisione secondo norme DIN 863, modulo D 10-3  
**Con lettura  $\frac{1}{100}$  di mm (0,01 mm)**  
 Prisma a  $60^\circ$  per la misura di utensili a 3 o 5 taglienti - Stelo in acciaio temperato  $\varnothing$  6,35 mm  
 Tamburo cromato opaco  $\varnothing$  18 mm - Passo vite 0,75 mm - Forza di misura 5÷10 N  
 Con nottolino di bloccaggio dell'asta e numero di identificazione individuale  
 Controllati e collaudati singolarmente - Forniti con custodia

Campo di misura	mm	1÷15	10÷25	25÷40
Codice		H 4297 0015	H 4297 0025	H 4297 0040
H 4297	Cad. €	337,00	396,00	403,00



## Mitutoyo Micrometri per ingranaggi

Grado di precisione secondo norme DIN 863, modulo D 7  
**Con lettura  $\frac{1}{100}$  di mm (0,01 mm)** - Per misurare ingranaggi con modulo da 0,5 a 6  
 Stelo in acciaio temperato  $\varnothing$  6,35 mm - Tamburo cromato opaco  $\varnothing$  18 mm - Passo vite 0,5 mm  
 Arco verniciato con guancialetti termoisolanti - Piattelli di misurazione  $\varnothing$  20x0,7 mm  
 Forza di misura 5-10 N - Con asta di regolazione (escluso 25 mm)  
 Per un'ottimale regolazione si suggerisce di utilizzare i blocchetti di riscontro  
 Con frizione sensitiva, levetta di bloccaggio dello stelo e numero di identificazione individuale  
 Controllati e collaudati singolarmente - Forniti con custodia

Campo di misura	mm	0÷25	25÷50	50÷75	75÷100
Codice		H 4298 0025	H 4298 0050	H 4298 0075	H 4298 0100
H 4298	Cad. €	223,00	250,00	275,00	320,00

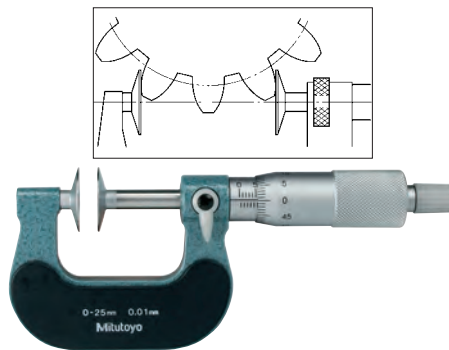

## Mitutoyo Micrometri di profondità

Piano di appoggio in acciaio temprato, dimensioni 100x16 mm con planarità  $\pm 2 \mu\text{m}$   
 Superfici di contatto temprate, rettifiche e lappate di precisione  
 Asta in acciaio temperato  $\varnothing$  4,0 mm - Tamburo cromato opaco  $\varnothing$  18 mm  
 Corsa 25 mm - Passo vite 0,5 mm - Forza di misura 5÷10 N - Base di appoggio 100x16 mm  
 Con aste di riscontro intercambiabili progressione 25 mm  
 Con numero di identificazione individuale e chiavette di regolazione - Forniti con custodia

### Tipo standard

**Letture  $\frac{1}{100}$  di mm (0,01 mm)** - Grado di precisione DIN 863/2

Campo di misura	mm	0÷100	0÷150	0÷300
Codice		H 4300 1100	H 4300 1150	H 4300 1300
H 4300/1	Cad. €	243,00	318,00	486,00
Base di appoggio	mm	100x16	100x16	100x16
Aste di riscontro	n°	4	6	12

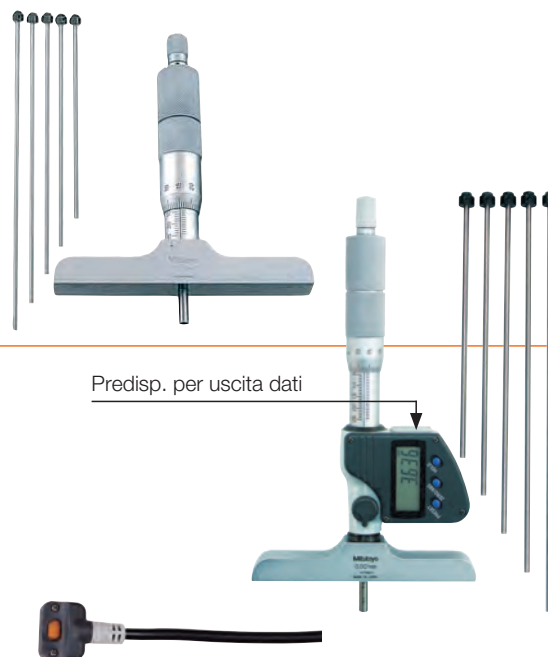

### Tipo digitale

**Letture  $\frac{1}{1000}$  di mm (0,001 mm)** - Limite di errore  $\pm 3 \mu\text{m}$   
 Ampio display di facile lettura a 5 cifre altezza 7,5 mm - Alimentazione tramite batteria SR-44  
**Funzioni PRESET, ZERO/ABS, HOLD**  
 Con predisposizione uscita dati "Digimatic" con cavo H 4845/2 e 6 aste di riscontro

Codice H 4300 4150	H 4300/4	Cad. €	769,00	1
--------------------	----------	--------	--------	---

**Cavo IP per trasmissione dati verso PC, adatto per micrometri IP65** - Uscita USB 2.0  
 Lunghezza 2 m

Codice H 4845 2000	H 4845/2	Cad. €	122,00	1
--------------------	----------	--------	--------	---

## Mitutoyo Teste micrometriche

Con lettura  $\frac{1}{100}$  di mm (0,01 mm) - Limite di errore  $\pm 2 \mu\text{m}$

Superfici di contatto in **metallo duro riportato** - Tamburo cromato opaco - **Con stelo rotante**

Campo di misura	mm	0÷6,5	0÷13	0÷25
Codice		H 4301 1065	H 4301 1013	H 4301 1025
H 4301/1	Cad. €	66,00	58,00	59,00
Tamburo Ø	mm	9	13	18
Stelo Ø	mm	3,5	5	6,35
Gambo di attacco Ø	mm	6	9,5	10
Caratteristiche		superficie di contatto sferica	con frizione sensitiva	con frizione sensitiva

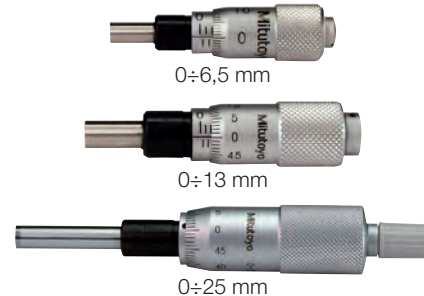

## Mitutoyo Teste micrometriche digitali

Con lettura  $\frac{1}{1000}$  di mm (0,001 mm)

Superfici di contatto in **metallo duro riportato** - Stelo in acciaio temperato - Frizione sensitiva

Per effettuare misure senza errori su attrezzature, macchine e dispositivi di misurazione

Ampio **display** di facile lettura - Alimentazione tramite batteria SR-44

Tipo con grado di protezione **IP 65** (contro penetrazione di polvere e getti di acqua)

Funzioni **PRESET, ZERO/ABS, HOLD** - Limite di errore  $\pm 2 \mu\text{m}$

Campo di misura 0÷25 mm - Stelo Ø 6,35 mm - Tamburo Ø 18 mm - Gambo di attacco Ø 12 mm

Con predisposizione per uscita dati "Digimatic" con cavo H 4845/2

Codice H 4301 3025	H 4301/3	Cad. €	429,00	1
--------------------	----------	--------	--------	---

Cavo IP per trasmissione dati verso PC, adatto per micrometri IP65 - Uscita USB 2.0

Lunghezza 2 m

Codice H 4845 2000	H 4845/2	Cad. €	122,00	1
--------------------	----------	--------	--------	---



Tipo con display girevole (330°) e stelo non rotante

Funzioni **ON/OFF, PRESET, +/-** (cambio del segno), **ZERO/ABS** - Limite di errore  $\pm 3 \mu\text{m}$

Campo di misura 0÷50 mm - Stelo Ø 11 mm - Tamburo Ø 49 mm - Gambo di attacco Ø 18 mm

Con predisposizione per uscita dati "Digimatic" con cavo H 4845/2

Codice H 4301 4050	H 4301/4	Cad. €	792,00	1
--------------------	----------	--------	--------	---

Cavo per trasmissione dati verso PC - Uscita USB 2.0 - Lunghezza 2 m

Codice H 4845 4000	H 4845/4	Cad. €	107,00	1
--------------------	----------	--------	--------	---



## Mitutoyo Assortimenti di micrometri per interni

Con lettura  $\frac{1}{100}$  di mm (0,01 mm)

I blocchetti di riscontro cilindrici delle prolunghie sono sotto costante pressione di una molla

Tamburo cromato opaco Ø 15 mm - Stelo passo vite 0,5 mm - Corsa 13 mm - Tubo Ø 12,5 mm

Con numero di identificazione individuale e chiavette di regolazione

Campo di misura	mm	50÷150	50÷300	50÷500	50÷1000	50÷1500
Codice		H 4302 0150	H 4302 0300	H 4302 0500	H 4302 1000	H 4302 1500
H 4302	Cad. €	227,00	324,00	443,00	589,00	771,00
N° prolunghie		3	5	6	8	10
Lunghezza prolunghie	mm	13-25-50	13-25-50 50-100	13-25-50 50-100-200	13-25-50 50-100-200 200-300	13-25-50 50-100-200 200-200 300-300



H 4302 gr. 300

## Mitutoyo Micrometri per interni

Superfici di contatto convesse in **metallo duro** rettificata e lappate

Tamburo e bussola cromati opachi Ø 18 mm - Passo vite 0,5 mm - Forza di misura 1÷6 N

Con numero di identificazione individuale - Forniti con custodia

Tipo con lettura  $\frac{1}{100}$  di mm (0,01 mm)

Campo di misura	mm	5÷30	25÷50	50÷75	75÷100
Codice		H 4303 0030	H 4303 0050	H 4303 0075	H 4303 0100
H 4303	Cad. €	243,00	281,00	293,00	335,00
Limiti di errore	$\pm \mu\text{m}$	5	6	7	8

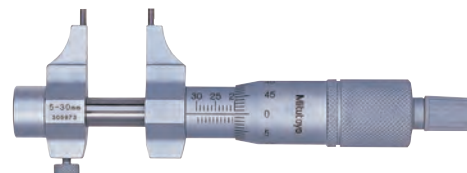

Tipo digitale con lettura  $\frac{1}{1000}$  di mm (0,001 mm)

Funzioni **PRESET, ZERO/ABS, HOLD**

Ampio **display** di facile lettura a 5 cifre altezza 7,5 mm - Alimentazione tramite batteria SR-44

Con predisposizione per uscita dati "Digimatic" con cavo H 4845/2

Campo di misura	mm	5÷30	25÷50
Codice		H 4304 0030	H 4304 0050
H 4304	Cad. €	764,00	802,00
Limiti di errore	$\pm \mu\text{m}$	5	6



# Mitutoyo Micrometri di precisione per interni

Grado di precisione DIN 863/4

**Di alta precisione**, con 3 punti di contatto disposti a 120°

Adatti per la misurazione di fori passanti e fori ciechi con esclusione della **quota "h"**

Frizione a scatto sensitiva, che assicura misurazioni costanti e con la massima precisione

Con numero di identificazione individuale

Controllati e collaudati singolarmente - Forniti con custodia

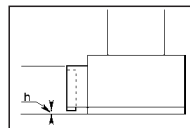

H 4305/1

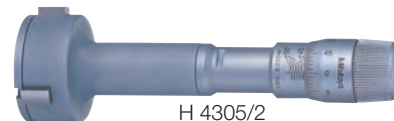
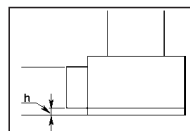

H 4305/2

## Tipo analogico

Tamburo e bussola cromati opachi - Passo vite 0,5 mm

**H 4305/1** - Da 6÷8 mm a 10÷12 mm superfici di contatto riportate in metallo duro

Da 12÷16 mm a 125÷150 mm superfici di contatto rivestite in titanio

**H 4305/2** - Tutte le misure con superfici di contatto in acciaio temperato

Campo di misura	mm	6÷8	8÷10	10÷12	12÷16	16÷20	20÷25	25÷30	30÷40	40÷50	50÷63	62÷75	75÷88	87÷100	100÷125	125÷150
<b>Codice</b>	<b>H 4305 ...</b>	<b>1008</b>	<b>1010</b>	<b>1012</b>	<b>1016</b>	<b>1020</b>	<b>1025</b>	<b>1030</b>	<b>1040</b>	<b>1050</b>	<b>1063</b>	<b>1075</b>	<b>1088</b>	<b>1100</b>	<b>1125</b>	<b>1150</b>
<b>H 4305/1</b>	Cad. €	<b>339,00</b>	<b>339,00</b>	<b>339,00</b>	<b>401,00</b>	<b>412,00</b>	<b>422,00</b>	<b>432,00</b>	<b>442,00</b>	<b>455,00</b>	<b>512,00</b>	<b>533,00</b>	<b>544,00</b>	<b>555,00</b>	<b>831,00</b>	<b>885,00</b>
<b>Codice</b>	<b>H 4305 ...</b>	—	—	—	<b>2016</b>	<b>2020</b>	<b>2025</b>	<b>2030</b>	<b>2040</b>	<b>2050</b>	<b>2063</b>	<b>2075</b>	<b>2088</b>	<b>2100</b>	<b>2125</b>	<b>2150</b>
<b>H 4305/2</b>	Cad. €	—	—	—	<b>328,00</b>	<b>332,00</b>	<b>335,00</b>	<b>358,00</b>	<b>396,00</b>	<b>402,00</b>	<b>445,00</b>	<b>457,00</b>	<b>468,00</b>	<b>495,00</b>	<b>769,00</b>	<b>825,00</b>
Lettura	mm	0,001	0,001	0,001	0,005	0,005	0,005	0,005	0,005	0,005	0,005	0,005	0,005	0,005	0,005	0,005
Quota h mm	H 4503/1	2,0	2,0	2,0	0,3	0,3	0,3	0,3	0,3	0,3	0,3	0,3	0,3	0,3	13,0	13,0
Quota h mm	H 4503/2	-	-	-	2,6	2,6	2,6	2,6	3,4	3,4	3,4	3,4	3,4	3,4	19,6	19,6
Tamburo Ø	mm	17	17	17	23	23	23	23	23	23	23	23	23	23	23	23
Prof. senza prolunga	mm	59	59	59	80	80	90	90	98	98	105	105	105	105	158	158

**Prolunghes** per micrometri H 4305/1 - H 4305/2 ed H 4307/1

Per campo di misura	mm	6÷12	12÷20	20÷50	50÷150
<b>Codice</b>	<b>H 4305 ...</b>	<b>H 4305 5001</b>	<b>H 4305 5002</b>	<b>H 4305 5003</b>	<b>H 4305 5004</b>
<b>H 4305/5</b>	Cad. €	<b>98,00</b>	<b>98,00</b>	<b>108,00</b>	<b>188,00</b>
Lunghezza totale	mm	100	150	150	150



**Assortimenti di micrometri per interni** con anelli di riscontro e prolunga

**H 4306/1** - Con micrometri H 4305/1

**H 4306/2** - Con micrometri H 4305/2

Per campo di misura	mm	6÷12	12÷20	20÷50	50÷100
<b>Codice</b>	<b>H 4306 ...</b>	<b>H 4306 1012</b>	<b>H 4306 1020</b>	<b>H 4306 1050</b>	<b>H 4306 1100</b>
<b>H 4306/1</b>	Cad. €	<b>901,00</b>	<b>779,00</b>	<b>1.787,00</b>	<b>2.101,00</b>
<b>Codice</b>	<b>H 4306 ...</b>	—	<b>H 4306 2020</b>	<b>H 4306 2050</b>	<b>H 4306 2100</b>
<b>H 4306/2</b>	Cad. €	—	<b>692,00</b>	<b>1.664,00</b>	<b>2.022,00</b>
Numero dei micrometri		3	2	4	4
Ø anelli di riscontro	mm	8 - 10	16	25 - 40	62 - 87
Prolunga	mm	100	150	150	150
Con custodia in		plastica	plastica	legno	legno



## Tipo digitale con lettura 1/1000 di mm (0,001 mm)

Da 6÷8 mm a 10÷12 mm superfici di contatto in metallo duro rivestite in titanio

Da 12÷16 mm a 50÷63 mm superfici di contatto in acciaio temperato rivestite in titanio

Ampio display di facile lettura a 6 cifre - Alimentazione tramite batteria SR-44

**Funzioni PRESET, ABS/INC** per passare dalla lettura assoluta a quella incrementale, **HOLD**

**ed azzeramento** - **Grado di protezione IP 65** (contro penetrazione di polvere e getti d'acqua)

Con avviso batteria scarica, spegnimento automatico (dopo 2 h) e **predisposizione per uscita dati "Digimatic" con cavo H 4845/2**

Campo di misura	mm	6÷8	8÷10	10÷12	12÷16	16÷20	20÷25	25÷30	30÷40	40÷50	50÷63
<b>Codice</b>	<b>H 4307 ...</b>	<b>1008</b>	<b>1010</b>	<b>1012</b>	<b>1016</b>	<b>1020</b>	<b>1025</b>	<b>1030</b>	<b>1040</b>	<b>1050</b>	<b>1063</b>
<b>H 4307/1</b>	Cad. €	<b>945,00</b>	<b>965,00</b>	<b>981,00</b>	<b>1.003,00</b>	<b>1.013,00</b>	<b>1.099,00</b>	<b>1.099,00</b>	<b>1.131,00</b>	<b>1.153,00</b>	<b>1.206,00</b>
Errore max.	mm	0,002	0,002	0,002	0,002	0,002	0,003	0,003	0,003	0,003	0,003
Quota h	mm	2,0	2,0	2,0	0,3	0,3	0,3	0,3	0,3	0,3	0,3
Prof. senza prolunga	mm	45	45	45	76	76	88	88	102	102	105



## Assortimenti di micrometri digitali per interni

Completi di micrometri ed anelli di riscontro

Forniti in cassetta di legno

Per campo di misura	mm	6÷12	12÷25	25÷50
<b>Codice</b>	<b>H 4307 ...</b>	<b>H 4307 5012</b>	<b>H 4307 5025</b>	<b>H 4307 5050</b>
<b>H 4307/5</b>	Cad. €	<b>2.769,00</b>	<b>3.077,00</b>	<b>3.242,00</b>
Numero dei micrometri		3	3	3
Ø anelli di riscontro	mm	8 - 10	16 - 20	30 - 40

**A richiesta sono fornibili micrometri di precisione per interni, con campo di misura in pollici**



**Cavo IP per trasmissione dati verso PC, adatto per micrometri IP65** - Uscita USB 2.0

Lunghezza 2 m

<b>Codice H 4845 2000</b>	<b>H 4845/2</b>	Cad. €	<b>122,00</b>	1
---------------------------	-----------------	--------	---------------	---





## Micrometri

**Letture  $\frac{1}{100}$  di mm (0,01 mm)** - Grado di precisione DIN 863

Superfici di contatto in **metallo duro** accuratamente lappate e superfinite con parallelismo e planarità perfetti - Arco cromato opaco con guancialetti termoisolanti

Stelo in acciaio temperato  $\varnothing$  6,5 mm

Tamburo e bussola cromati opachi  $\varnothing$  18 mm

Con frizione sensitiva, levetta di bloccaggio dell'asta, asta di regolazione (escluso gr. 25), numero di identificazione individuale e certificato di conformità

Controllati e collaudati singolarmente - Forniti con custodia

### Tipo con frizione sensitiva interna

Frizione sensitiva in posizione avanzata, incorporata nel tamburo per l'utilizzo anche con una sola mano

Campo di misura	mm	0÷25*	25÷50	50÷75	75÷100**
Codice		H 4310 0025	H 4310 0050	H 4310 0075	H 4310 0100
<b>H 4310</b>	Cad. €	<b>51,50</b>	<b>56,00</b>	<b>61,50</b>	<b>67,00</b>

• Senza asta di regolazione - \*\* Stelo  $\varnothing$  8 mm

### Serie di micrometri

Composta da:

**4** micrometri **H 4310** da 25 - 50 - 75 - 100 mm

**3** aste di regolazione da 25 - 50 - 75 mm

In cassetta di legno

Codice H 4310 9000	<b>H 4310/9</b>	Cad. €	<b>239,00</b>		1
--------------------	-----------------	--------	---------------	--	---



### Tipo con nottolino e frizione a cricchetto

Con asta di regolazione (escluso gr. 25)

Campo di misura	mm	0÷25	25÷50	50÷75	75÷100	100÷125	125÷150
Codice	H 4324 ....	1025	1050	1075	1100	1125	1150
<b>H 4324/1</b>	Cad. €	<b>43,10</b>	<b>47,60</b>	<b>54,00</b>	<b>61,00</b>	<b>72,00</b>	<b>80,50</b>
Campo di misura	mm	150÷175	175÷200	200÷225	225÷250	250÷275	275÷300
Codice	H 4324 ....	1175	1200	1225	1250	1275	1300
<b>H 4324/1</b>	Cad. €	<b>102,00</b>	<b>106,00</b>	<b>111,00</b>	<b>173,00</b>	<b>181,00</b>	<b>203,00</b>

### Serie di micrometri

Composta da:

**4** micrometri **H 4324/1** da 25 - 50 - 75 - 100 mm

**3** aste di regolazione da 25 - 50 - 75 mm

In cassetta di legno

Codice H 4324 9000	<b>H 4324/9</b>	Cad. €	<b>258,00</b>		1
--------------------	-----------------	--------	---------------	--	---



H 1



## Micrometri digitali

**Letture  $\frac{1}{1000}$  di mm (0,001 mm)** - Grado di precisione DIN 863

Con superfici di contatto in **metallo duro riportato**, rettificata e lappata di precisione

Stelo in acciaio temperato  $\varnothing$  6,5 mm - Forza di misura 5÷10 N

Alimentazione tramite batteria SR-44

Con frizione sensitiva interna, bloccaggio dell'asta e numero di identificazione individuale

Controllati e collaudati singolarmente - Forniti con custodia e certificato di conformità

### Tipo con grado di protezione IP54

**Funzioni: ON/OFF, SET, ABS/INC** per conversione tra misurazione assoluta e relativa e **UNIT** per conversione mm/inch

Arco verniciato con guancialetti termoisolanti - Ampio display a 5 cifre altezza 7,5 mm

Campo di misura	mm	0÷25	25÷50
Codice		H 4326 3025	H 4326 3050
<b>H 4326/3</b>	Cad. €	<b>157,00</b>	<b>186,00</b>



IP 54

### Tipo con grado di protezione IP65

**Funzioni: ON/OFF, SET, ABS/INC** e **UNIT** per conversione mm/inch

**Con predisposizione per uscita dati**

Ampio display a 5 cifre altezza 7 mm

Campo di misura	mm	0÷25	25÷50
Codice		H 4326 4025	H 4326 4050
<b>H 4326/4</b>	Cad. €	<b>220,00</b>	<b>268,00</b>



IP 65

Predispos. per uscita dati



## Micrometri con tamburo maggiorato

Letture  $\frac{1}{100}$  di mm (0,01 mm) - Grado di precisione DIN 863

Con superfici di contatto in **metallo duro** - Arco con guancialetti termoisolanti

Stelo in acciaio temperato  $\varnothing$  6,5 mm - Tamburo cromato opaco  $\varnothing$  30 mm

Con nottolino di bloccaggio dell'asta e numero di identificazione individuale

Controllati e collaudati singolarmente - Forniti con custodia

Campo di misura	mm	0÷25	25÷50
Codice		H 4327 0025	H 4327 0050
H 4327/0	Cad. €	110,00	120,00



## Micrometri a grande capacità

Letture  $\frac{1}{100}$  di mm (0,01 mm) - Grado di precisione DIN 863

Con superfici di contatto in **metallo duro**

Stelo in acciaio temperato  $\varnothing$  6,5 mm

Tamburo cromato opaco  $\varnothing$  18 mm

**Controasta intercambiabile**

Con nottolino di bloccaggio dell'asta e numero di identificazione individuale

Controllati e collaudati singolarmente - Forniti con custodia

Campo di misura	mm	0÷100	0÷150	100÷200	200÷300	300÷400	400÷500
Codice	H 4329 ...	0100	0150	0200	0300	0400	0500
H 4329	Cad. €	270,00	352,00	412,00	433,00	480,00	562,00
N° aste		3	3	4	4	2	2
N° incudini		3	5	3	3	1	1
Campo di misura	mm	500÷600	600÷700	700÷800	800÷900	900÷1000	
Codice	H 4329 ...	0600	0700	0800	0900	1000	
H 4329	Cad. €	712,00	863,00	964,00	1.098,00	1.212,00	
N° aste		2	2	2	2	2	
N° incudini		1	1	1	1	1	



Fino a gr 100÷200



Da gr 200÷300



## Aste di riscontro

In acciaio inossidabile temperato - Durezza HRc 53-56

Adatte per il controllo delle superfici di contatto dei micrometri

Con una estremità piana ed una bombata rettificata e lappate

Dalla misura 75 mm in poi, con impugnatura di duralluminio isolante al calore

Planarità  $\pm 3 \mu\text{m}$  - Parallelismo  $\pm 2 \mu\text{m}$

Lunghezza totale	mm	25	50	75	100	125	150
Codice	H 4330 ...	0025	0050	0075	0100	0125	0150
H 4330	Cad. €	52,00	54,00	55,00	56,00	94,00	96,00
Lunghezza totale	mm	175	200	225	250	275	
Codice	H 4330 ...	0175	0200	0225	0250	0275	
H 4330	Cad. €	107,00	113,00	116,00	126,00	137,00	



H 1



## Supporti per micrometri

**Tipo con ampia base in ghisa**

Dispositivo di fissaggio inclinabile, con protezione interna in gomma delle ganasce

Dimensioni base 115x165 mm

Apertura del morsetto 0÷16 mm

Peso 1,4 kg

Codice H 4333 0000	H 4333	Cad. €	31,70	1
--------------------	--------	--------	-------	---



**Tipo basculante**

Dimensioni base 80x115 mm

Apertura del morsetto 0÷15 mm

Peso 0,8 kg

Codice H 4333 1000	H 4333/1	Cad. €	33,30	1
--------------------	----------	--------	-------	---





## Micrometri per filetti

**Letture  $\frac{1}{100}$  di mm (0,01 mm)** - Grado di precisione DIN 863

Per la misurazione del diametro medio delle filettature esterne

Tamburo cromato opaco  $\varnothing$  18 mm

Arco con guancialetti termoisolanti - Senza asta di regolazione, capruggini e punte coniche

Con frizione sensitiva ad anello, nottolino di bloccaggio dell'asta e della controasta e numero di identificazione individuale - Controllati e collaudati singolarmente - Forniti con custodia

Campo di misura	mm	0÷25	25÷50
Codice		H 4334 1025	H 4334 1050
H 4334/1	Cad. €	355,00	375,00

**Capruggini e punte coniche** - Per filettatura passo metrico ISO 60°

Passo	mm	0,4÷0,5	0,6÷0,9	1,0÷1,75	2÷3	3,5÷5	5,5÷7
Codice	H 4335 ...	1001	1002	1003	1004	1005	1006
H 4335/1	La cp. €	50,50	50,50	50,50	50,50	50,50	48,80

A richiesta Whitworth 55°

**Aste di regolazione fornibili a richiesta**



## Micrometro per alberi scanalati

**Letture  $\frac{1}{100}$  di mm (0,01 mm)** - Grado di precisione DIN 863

Asta in acciaio temperato  $\varnothing$  6,5 mm con punte a 30° - Tamburo cromato opaco  $\varnothing$  18 mm

**Campo di misura 0÷25 mm**

Con frizione sensitiva ad anello, nottolino di bloccaggio dell'asta, asta di regolazione a partire dalla misura 25 mm e numero di identificazione individuale

Controllato e collaudato singolarmente - Fornito con custodia

Codice	H 4337 0025	H 4337	Cad. €	162,00	📦	1
--------	-------------	--------	--------	--------	---	---



## Micrometri per cave

**Letture  $\frac{1}{100}$  di mm (0,01 mm)** - Grado di precisione DIN 863

Asta in acciaio temperato  $\varnothing$  6,5 mm - Tamburo cromato opaco  $\varnothing$  18 mm

Gr. 50 con asta di regolazione

Con frizione sensitiva ad anello, nottolino di bloccaggio dell'asta e numero di identificazione individuale

Controllati e collaudati singolarmente - Forniti con custodia

Campo di misura	mm	0÷25	25÷50
Codice		H 4338 0025	H 4338 0050
H 4338	Cad. €	268,00	289,00
Superfici di contatto	mm	1 x 5,5	1 x 5,5



## Micrometri per ingranaggi

Adatti per verifica del gioco dei fianchi e lo spessore dei denti degli ingranaggi con profilo ad evolvente di circolo

**Letture  $\frac{1}{100}$  di mm (0,01 mm)** - Grado di precisione DIN 863

**Superfici di contatto in acciaio temperato** perfettamente lappate, piane parallele e perpendicolari all'asse di rotazione della vite - Frizione sensitiva con levetta di bloccaggio dell'asta

Arco con guancialetti termoisolanti - Tamburo cromato opaco  $\varnothing$  18 mm

Piattelli di misurazione rotanti  $\varnothing$  20x0,7 mm - Minimo modulo misurabile: 0,6

Con asta di regolazione (escluso 25 mm) e chiave di regolazione

Per una ottimale regolazione si suggerisce di utilizzare i blocchetti di riscontro

Con numero di identificazione individuale

Controllati e collaudati singolarmente - Forniti con custodia

Campo di misura	mm	0÷25	25÷50	50÷75	75÷100
Codice		H 4339 0025	H 4339 0050	H 4339 0075	H 4339 0100
H 4339	Cad. €	221,00	236,00	250,00	272,00

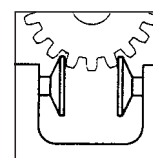

## Micrometri con prisma

**Letture  $\frac{1}{100}$  di mm (0,01 mm)** - Grado di precisione DIN 863

Base di appoggio a "V" ed asta in metallo duro  $\varnothing$  6,5 mm

Tamburo cromato opaco  $\varnothing$  18 mm - Corsa 25 mm - Passo vite 0,5 mm

Con asta di regolazione, frizione sensitiva ad anello, nottolino di bloccaggio dell'asta e numero di identificazione individuale

Controllati e collaudati singolarmente - Forniti con custodia

**Con base per utensili a 3 taglienti 60°**

Campo di misura	mm	1÷15	5÷15	20÷35
Codice		H 4340 1001	H 4340 1002	H 4340 1003
H 4340/1	Cad. €	314,00	342,00	408,00

**Con base per misurare utensili a 5 taglienti 108°**

Campo di misura	mm	5÷25	25÷45
Codice		H 4340 2001	H 4340 2002
H 4340/2	Cad. €	304,00	391,00





## Micrometro per tubi

Adatto per misurare spessori di tubi

**Letture  $\frac{1}{100}$  di mm (0,01 mm)** - Grado di precisione DIN 863

**Campo di misura 0÷25 mm** - Corsa 25 mm - Passo vite 0,5 mm

Asta in acciaio temperato  $\varnothing$  6,5 mm - Perno  $\varnothing$  8 mm - Tamburo cromato opaco  $\varnothing$  18 mm

Con frizione sensitiva ad anello, nottolino di bloccaggio dell'asta e numero di identificazione individuale

Controllato e collaudato singolarmente - Fornito con custodia

Codice H 4340 5025 **H 4340/5** Cad. € **104,00**  1



## Micrometro a disco

Adatto per misurare spessori di fogli e strisce in lamiera

**Letture  $\frac{1}{100}$  di mm (0,01 mm)** - Grado di precisione DIN 863

**Campo di misura 0÷50 mm** - Asta in acciaio temperato  $\varnothing$  6,5 mm

Tamburo cromato opaco  $\varnothing$  18 mm - Passo vite 1 mm

Con frizione sensitiva ad anello, nottolino di bloccaggio dell'asta e numero di identificazione individuale

Controllato e collaudato singolarmente - Fornito con custodia

Codice H 4340 7050 **H 4340/7** Cad. € **557,00**  1



## Micrometro con comparatore

Adatto per misure estremamente precise nelle produzioni di serie

Micrometro con comparatore **letture  $\frac{1}{1000}$  di mm (0,01 mm)**

Precisione: micrometro  $\pm$  0,003 mm - comparatore  $\pm$  0,001 mm

**Campo di misura 0÷25 mm**

Con superfici di contatto in **metallo duro riportato**, rettificata e lappata di precisione

Stelo in acciaio temperato - Tamburo cromato opaco  $\varnothing$  18 mm - Profondità arco 19 mm

Comparatore con azzeramento, tacche di riferimento passa/non passa e leva tastatrice

Arco con guancialetti termoisolanti - Scala di grandi dimensioni per lettura dei valori facilitata

Con levetta di bloccaggio dello stelo e numero di identificazione individuale

Controllato e collaudato singolarmente - Fornito con custodia

Codice H 4340 9025 **H 4340/9** Cad. € **531,00**  1



## Micrometri di profondità

**Letture  $\frac{1}{100}$  di mm (0,01 mm)** - Grado di precisione DIN 863

Aste in acciaio temperato  $\varnothing$  4,5 mm con superfici di contatto in **metallo duro** - HRc 60

Tamburo cromato opaco  $\varnothing$  18 mm - Corsa 25 mm - Passo vite 0,5 mm

Aste intercambiabili progressione 25 mm

Ponte temperato e rettificato

Con numero di identificazione individuale e chiavette di regolazione - Forniti con custodia

Campo di misura	mm	0÷100	0÷150
Codice		H 4341 1100	H 4341 1150
<b>H 4341/1</b>	Cad. €	<b>225,00</b>	<b>270,00</b>
Aste di corredo	n°	4	6
Base	mm	100	100



H 4341/1 mm 100

## Strumento per misurazioni di profondità

**Letture  $\frac{1}{100}$  di mm (0,01 mm)** - Grado di precisione DIN 878

**Capacità di misura 30 mm** - Ogni giro di lancetta = 1 mm

Comparatore con **quadrante girevole  $\varnothing$  58 mm**

Completo di base di appoggio di alta precisione

Bloccaggio del comparatore tramite morsetto a vite

Fornito in astuccio

Codice H 4341 3000 **H 4341/3** Cad. € **220,00**  1



## Basi portacomparatori per misuratori di profondità

In **acciaio temperato**, superfici rettificata e lappata - Esecuzione cromata opaca

Con morsetto anulare per il fissaggio del comparatore

Per comparatori con gambo  $\varnothing$  8 mm h 6

**Tipo a base piana**

Dimensioni	mm	63x17	80x16	100x16
Codice		H 4341 4063	H 4341 4000	H 4341 4100
<b>H 4341/4</b>	Cad. €	<b>91,00</b>	<b>96,50</b>	<b>114,00</b>



**Tipo a base prismatica**

Adatta per alberi con  $\varnothing$  10÷100 mm

Dimensioni 66x16 mm

Codice H 4341 5000 **H 4341/5** Cad. € **212,00**  1



Comparatori → H 2 pag. 648



## Teste micrometriche senza arco

Adatte per il montaggio come strumento di regolazione su macchine, dispositivi e apparecchi

Grado di precisione DIN 863

Asta in acciaio temperato Ø 8 mm con superfici di contatto in **metallo duro**

Con numero di identificazione individuale e chiavette di regolazione

### Letture 1/100 di mm (0,01 mm)

Campo di misura	mm	0÷6,5	0÷13	0÷25
<b>Codice</b>		<b>H 4342 0065</b>	<b>H 4342 0013</b>	<b>H 4342 0025</b>
<b>H 4342</b>	Cad. €	<b>43,10</b>	<b>45,90</b>	<b>43,10</b>
Gambo di fissaggio Ø	mm	6	9,5	10
Tamburo Ø	mm	9,5	13	18



1/100 di mm (0,01 mm)

### Letture 1/1000 di mm (0,001 mm)

#### Campo di misura 0÷25 mm

Gambo di fissaggio Ø 12 mm - Tamburo Ø 18 mm

<b>Codice H 4342 2025</b>	<b>H 4342/2</b>	Cad. €	<b>83,50</b>		1
---------------------------	-----------------	--------	--------------	--	---



1/1000 di mm (0,001 mm)



## Micrometri per interni

Adatti per misurazione di fori, intagli, scanalature, ecc.

**Letture 1/100 di mm (0,01 mm)** - Grado di precisione DIN 863

Superfici di contatto in acciaio temperato, rettificato

Tamburo e bussola cromati opachi

Con numero di identificazione individuale - Forniti con custodia

Campo di misura	mm	5÷30*	25÷50*	50÷75	75÷100
<b>Codice</b>		<b>H 4345 0030</b>	<b>H 4345 0050</b>	<b>H 4345 0075</b>	<b>H 4345 0100</b>
<b>H 4345</b>	Cad. €	<b>120,00</b>	<b>130,00</b>	<b>138,00</b>	<b>170,00</b>

- Con anello di riscontro

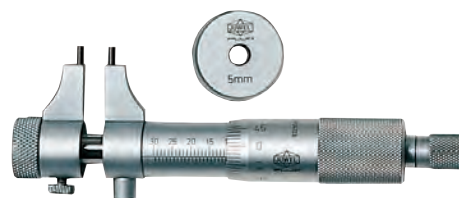

## Teste micrometriche per interni

**Letture 1/100 di mm (0,01 mm)** - Grado di precisione DIN 863

Superfici di contatto in metallo duro, bombate

Frizione sensitiva - Con dispositivo di riscontro

Tamburo e bussola cromati opachi

Con numero di identificazione individuale e chiavetta di regolazione

Forniti in cassetta di legno

Campo di misura	mm	50÷100	50÷250	50÷600	150÷1400
<b>Codice</b>		<b>H 4439 0100</b>	<b>H 4439 0250</b>	<b>H 4439 0600</b>	<b>H 4439 1400</b>
<b>H 4439</b>	Cad. €	<b>148,00</b>	<b>231,00</b>	<b>301,00</b>	<b>1.719,00</b>
N° prolunghe		2	4	6	8
Tamburo Ø	mm	16	16	16	22

A richiesta si possono fornire con apertura massima fino a 6000 mm



H 4439 gr. 600



## Assortimenti di micrometri per fori

**Con 3 superfici di contatto in metallo duro**

Grado di precisione DIN 863

Adatti per la misurazione di **fori passanti** e di fori ciechi con esclusione della quota X

Tamburo e bussola cromati opachi

Con frizione a scatto sensitiva, che assicura una precisione di misurazione costante a secondo del tipo di testa utilizzata

L'azzeramento dei micrometri si effettua con l'ausilio degli anelli di riscontro (in dotazione)

Con numero di identificazione individuale e chiavetta di regolazione

Forniti in cassetta con giravite di bloccaggio e chiave di regolazione

Campo di misura	mm	6÷12	12÷20	20÷50	50÷100
<b>Codice</b>		<b>H 4440 9012</b>	<b>H 4440 9020</b>	<b>H 4440 9050</b>	<b>H 4440 9100</b>
<b>H 4440/9</b>	Cad. €	<b>1.323,00</b>	<b>654,00</b>	<b>1.810,00</b>	<b>2.572,00</b>
Con lettura	mm	<b>0,001</b>	<b>0,005</b>	<b>0,005</b>	<b>0,005</b>
Quota X	mm	1,4	0,5	0,5	0,5
N° micrometri		3	2	4	4
Anelli di riscontro	Ø mm	6 - 8 - 10	16	25 - 40	62-87
Una prolunga da	mm	100	150	150	150

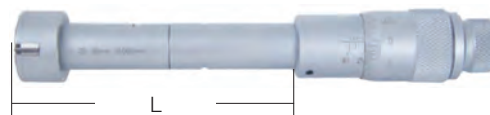
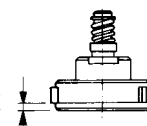

## Alesametri

Adatti per controlli singoli o di serie, in sala metrologica, nel collaudo di accettazione, nelle produzioni, ecc.  
Gli alesametri consentono oltre alla misurazione del diametro, il controllo della geometria del foro  
Con attacco per comparatori con gambo Ø 8 mm h6

### Mitutoyo

Con astine intercambiabili in acciaio e tastatore mobile con sfera in metallo duro  
Testine con guida di centraggio per campi di misura superiori a 60 mm

#### Letture 1/100 di mm (0,01 mm)

##### Per fori con Ø 6÷400 mm

Campo di misura	mm	6÷10	10÷18	18÷35	35÷60
<b>Codice</b>		<b>H 4445 0010</b>	<b>H 4445 0018</b>	<b>H 4445 0035</b>	<b>H 4445 0060</b>
<b>H 4445</b>	Cad. €	<b>434,00</b>	<b>418,00</b>	<b>254,00</b>	<b>259,00</b>
Prof. di misura fino a	mm	47	100	100	150
Testine	n°	9	9	9	6
		1	1	1	1
Campo di misura	mm	50÷150	100÷160	160÷250	250÷400
<b>Codice</b>		<b>H 4445 0150</b>	<b>H 4445 0160</b>	<b>H 4445 0250</b>	<b>H 4445 0400</b>
<b>H 4445</b>	Cad. €	<b>269,00</b>	<b>429,00</b>	<b>527,00</b>	<b>632,00</b>
Prof. di misura fino a	mm	150	150	250	250
Testine	n°	11	13	6	5



#### Assortimento di alesametri composto da:

3 alesametri con campo di misura 18÷35 - 35÷60 - 50÷150 mm,  
1 comparatore con gambo per l'attacco Ø 8 mm h6,  
serie di testine di contatto

Fornito in astuccio

<b>Codice H 4445 9000</b>	<b>H 4445/9</b>	Cad. €	<b>450,00</b>		1
---------------------------	-----------------	--------	---------------	--	---



#### Letture 1/1000 di mm (0,001 mm)

##### Per fori con Ø 18÷150 mm

Assortimento di alesametri composto da:

3 alesametri con campo di misura 18÷35 - 35÷60 - 50÷150 mm,  
1 **comparatore digitale** con gambo per l'attacco Ø 8 mm h6

Funzioni ON/OFF, PRESET, TOLLERANZA, DATA/HOLD

Con predisposizione per uscita dati e serie di testine di contatto

Fornito in astuccio

<b>Codice H 4445 9800</b>	<b>H 4445/98</b>	Cad. €	<b>802,00</b>		1
---------------------------	------------------	--------	---------------	--	---



#### Con precisione 0,01 mm

##### Per fori con Ø 6÷250 mm

Perno di contatto in metallo duro

Completo di comparatore con lettura 1/100 di mm (0,01 mm)

Campo di misura	mm	6÷10	10÷18	18÷35	35÷50	50÷160	160÷250	250÷450
<b>Codice</b>	<b>H 4466 ...</b>	<b>0010</b>	<b>0018</b>	<b>0035</b>	<b>0050</b>	<b>0160</b>	<b>0250</b>	<b>0450</b>
<b>H 4466</b>	Cad. €	<b>332,00</b>	<b>332,00</b>	<b>244,00</b>	<b>261,00</b>	<b>288,00</b>	<b>333,00</b>	<b>358,00</b>
Prof. di misura fino a	mm	100	100	150	150	150	400	400
Testine	n°	9	9	9	4	12	5	5



H 4466 0035

##### Per fori con Ø 25÷70 mm

Esecuzione speciale ad «L» - Orig. «SCHWENK»

Adatti per il controllo di bronzine da banco, senza l'estrazione della barra portautensile

La predisposizione in misura dell'apparecchio si effettua mediante un comune micrometro, azzerando il comparatore

Con attacco per comparatori con gambo Ø 8 mm h6

**A tre punti di contatto** composti da un perno di centraggio fisso e due a molla

Nonio, ad asta tonda scorrevole, graduato per il riscontro della misura

Con morsetto di bloccaggio a vite - Completo di supporto per il fissaggio in morsa

Campo di misura	mm	25÷70
<b>Codice</b>		<b>H 4468 0070</b>
<b>H 4468</b>	Cad. €	<b>498,00</b>
Ø max. del bareno	mm	45

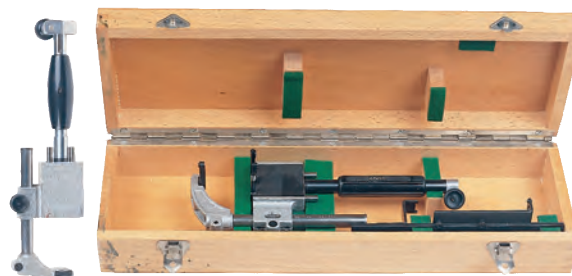

## Mitutoyo Comparatori

Quadrante girevole con indici di tolleranza - Con tastatore verticale - Gambo per l'attacco Ø 8 mm h6

**Tipo con lettura 1/100 di mm (0,01 mm)**

**Campo di misura 10 mm** - Forza di misura 1,4 N

Quadrante Ø 57 mm con due lancette - **Antiurto**

Ogni giro della lancetta principale corrisponde ad uno spostamento di 1 mm

Con doppia numerazione inversa e cassa in metallo e fondello piano

Codice H 4469 1000	H 4469/1		Cad. €	35,00		1
Codice H 4469 2000	H 4469/2	Con asola	Cad. €	35,00		1



1/100 di mm  
(0,01 mm)

**Tipo con lettura 1/1000 di mm (0,001 mm)**

Quadrante Ø 57 mm con due lancette - **Antiurto**

Ogni giro della lancetta principale corrisponde ad uno spostamento di 0,2 mm

Con doppia numerazione inversa e cassa in metallo - Forza di misura 1,5 N

Campo di misura	mm	1	5
Codice		H 4469 7001	H 4469 7005
H 4469/7	Cad. €	91,00	145,00



1/1000 di mm  
(0,001 mm)



1/100 di pollice  
(.001")

**Tipo con lettura 1/100 di pollice (.001")**

**Campo di misura 0,25"** - Forza di misura 1,8 N

Quadrante Ø 57 mm con due lancette

Con doppia numerazione inversa e cassa in metallo

Codice H 4469 9000	H 4469/9		Cad. €	74,00		1
--------------------	----------	--	--------	-------	--	---

## Mitutoyo Comparatori digitali

**Con scala graduata capacitiva assoluta e sistema "ABSOLUTE"**

Massima precisione di misura anche alle velocità di spostamento più elevate

Tastatore verticale con sfera in metallo duro - Gambo per l'attacco Ø 8 mm h6

Ampio display a cristalli liquidi - Alimentazione tramite batteria SR-44

Con **predisposizione per uscita dati con cavo "Digimatic" H 4845/6**, numero di identificazione individuale e dichiarazione di conformità

**Tipo standard con lettura 1/100 di mm (0,01 mm)**

Funzioni ON/OFF, ORIGIN, +/- (inversione della direzione di conteggio)

**Con quadrante Ø 60,4 mm**

**Campo di misura 0÷12,7 mm** - Forza di misura ≤ 2 N

**H 4470/2 - Lettura 1/100 di mm (0,01 mm)** - Errore max. ±0,03 mm

**H 4471/2 - Lettura 1/1000 di mm (0,001 mm)** - Errore max. ±0,004 mm

Codice H 4470 2000	H 4470/2		Cad. €	149,00		1
Codice H 4471 2000	H 4471/2		Cad. €	306,00		1



IP  
42

ABSOLUTE™



**Con quadrante altezza 126 mm**

**Campo di misura 25 mm** - Errore max. ±0,02 mm

Forza di misura 1,8 N

Altezza totale 207 mm

Codice H 4470 4000	H 4470/4		Cad. €	209,00		1
--------------------	----------	--	--------	--------	--	---

**Tipo multifunzione con visualizzazione grafica della tolleranza** (passa/non passa) e possibilità di inserire un fattore per il valore misurato

Funzioni ON/OFF, ZERO/ABS, ORIGIN/PRESET per preselezionare i valori, DATA/HOLD e impostazione dei limiti superiore ed inferiore di tolleranza

Quadrante Ø 60,5 mm, girevole di 330° con cifre altezza 11 mm

**H 4470/6 - Lettura 1/100 di mm (0,01 mm)** - Errore max. 0,02 mm

**H 4471/6 - Lettura commutabile tra 1/100 e 1/1000 (0,01 e 0,001 mm)**

Campo di misura	mm	12,7	25,4	50,8
Codice		H 4470 6127	—	—
H 4470/6	Cad. €	266,00	—	—
Codice		H 4471 6127	H 4471 6254	H 4471 6508
H 4471/6	Cad. €	351,00	422,00	636,00
Errore max.	mm	±0,003	±0,003	±0,006
Forza di misura	N	1,5	1,8	2,3



**Cavo per trasmissione dati verso PC** - Uscita USB 2.0 - Lunghezza 2 m

Codice H 4845 6000	H 4845/6		Cad. €	107,00		1
--------------------	----------	--	--------	--------	--	---



## Mitutoyo Comparatori digitali

Con scala graduata capacitiva assoluta e sistema "ABSOLUTE"

Tastatore verticale con sfera in metallo duro - Gambo per l'attacco Ø 8 mm h6

Massima precisione di misura anche alle velocità di spostamento più elevate

**Risoluzione commutabile 0,001/0,01 mm**

**Modello altamente professionale**, adatto per misurazioni e verifiche in serie **con molteplici funzioni: ON/OFF, PRESET, ZERO/ABS, RES** (commutazione del campo di misurazione), **+/-** (inversione della direzione di conteggio), **RANGE** (selezione campo di misura, punto zero, visualizzazione analogica), **MODE** (mantenimento dei valori min. e max. ed oscillazione min/max)

**Grado di protezione IP 30** (contro corpi solidi > 2,5 mm)

Ampio display a cristalli liquidi, con cambio colore (da verde a rosso)

per indicazione analogica dei valori di tolleranza fuori dai limiti

Funzionamento tramite adattatore per collegamento alla rete

Con **predisposizione per uscita dati con cavo "Digimatic" H 4845/7**,

numero di identificazione individuale e dichiarazione di conformità

Campo di misura	mm	25	50
<b>Codice</b>		<b>H 4471 8025</b>	<b>H 4471 8050</b>
<b>H 4471/8</b>	Cad. €	<b>622,00</b>	<b>676,00</b>
Errore max.	mm	±0,003	±0,006
Forza di misura	N	≤ 1,8	≤ 2,3

**Cavo per trasmissione dati verso PC - Uscita USB 2.0 - Lunghezza 2 m**

<b>Codice H 4845 7000</b>	<b>H 4845/7</b>	Cad. €	<b>107,00</b>		1
---------------------------	-----------------	--------	---------------	---	---

ABSOLUTE

Predisp. per uscita dati



IP 30

## Mitutoyo Comparatori digitali multifunzione

Con scala graduata capacitiva assoluta e sistema "ABSOLUTE" per impostazione dello zero una sola volta e conservarlo fino alla sostituzione della batteria

Adatti per il controllo delle tolleranze anche in serie

Corpo di forma sottile, ideale per l'installazione in spazi ristretti o in dispositivi multiquota

Tastatore verticale con sfera in metallo duro - Gambo per l'attacco Ø 8 mm h6

Massima precisione di misura anche alle velocità di spostamento più elevate

**Risoluzione commutabile 0,001/0,01 mm**

**Funzioni: ON/OFF, PRESET, azzeramento INC/ABS, inserimento valori di tolleranza, commutazione valore numerico, ingresso/uscita dati**

**Grado di protezione IP 66** (contro polvere e getti di acqua potente)

Alimentazione tramite batteria SR-44

Con numero di identificazione individuale e dichiarazione di conformità - Forniti in astuccio

Campo di misura	mm	5	12,7
<b>Codice</b>		<b>H 4471 9005</b>	<b>H 4471 9127</b>
<b>H 4471/9</b>	Cad. €	<b>346,00</b>	<b>320,00</b>
Lettura display		dall'alto	frontale
Errore max.	mm	±0,003 / ± 0,01	±0,003 / ± 0,01
Forza di misura	N	≤ 2,0	≤ 2,0

**Cavo IP per trasmissione dati verso PC, per strumenti multifunzione - Uscita USB 2.0**  
Lunghezza 2 m

<b>Codice H 4845 5000</b>	<b>H 4845/5</b>	Cad. €	<b>107,00</b>		1
---------------------------	-----------------	--------	---------------	---	---

ABSOLUTE

IP 66



Predisp. per uscita dati

## Mitutoyo Comparatori digitali di altissima precisione

**Modello ad altissima risoluzione ed accuratezza**

Tastatore verticale con sfera in metallo duro - Gambo per l'attacco Ø 8 mm h6

Massima precisione di misura anche alle velocità di spostamento più elevate

**Risoluzione commutabile 0,001/0,0005 mm**

**Funzioni: ON/OFF, MODE** (mantenimento dei valori min. e max. ed oscillazione min/max), **commutazione del campo di misurazione, SET/ZERO, PRESET, inserimento valori di tolleranza, invio dati tramite interfaccia**

Ampio display a cristalli liquidi, con cambio colore (da verde a rosso)

per indicazione analogica dei valori di tolleranza fuori dai limiti

Funzionamento anche con telecomando (non incluso)

Alimentazione tramite adattatore per collegamento alla rete

Con **predisposizione per uscita dati con cavo "Digimatic" H 4845/7**,

numero di identificazione individuale e dichiarazione di conformità

Campo di misura	mm	30	60
<b>Codice</b>		<b>H 4471 9730</b>	<b>H 4471 9760</b>
<b>H 4471/97</b>	Cad. €	<b>499,00</b>	<b>703,00</b>
Errore max.	mm	±0,0025	±0,0035
Forza di misura	N	≤ 2	≤ 2,5
Vel. di spostamento max.	m/sec	1,1	1,1

**Telecomando per comparatori H 4471/97**

Con funzioni: acquisizione dato, impostazione e commutazione dei valori min. max. e differenza min/max, richiamo del valore presettato ed azzeramento

Distanza massima di invio segnale 6 m - Alimentazione tramite 4 batterie LR03

<b>Codice H 4471 9800</b>	<b>H 4471/98</b>	Cad. €	<b>81,00</b>		1
---------------------------	------------------	--------	--------------	---	---

Predisp. per uscita dati



H 2

**JUWEL PLUS** Comparatori speciali

Con lettura 1/100 di mm (0,01 mm)

Quadrante girevole a lettura dall'alto con due lancette e indici di tolleranza  
Adatti per montaggio su dime di controllo - Attacco Ø 8 e 28 mm h6

**Campo di misura 3 mm** - Con tastatore dorsale e cassa in metallo

<b>Diametro quadrante mm</b>	<b>40</b>	<b>58</b>
<b>Codice</b>	<b>H 4472 1040</b>	<b>H 4472 1058</b>
<b>H 4472/1</b> Cad. €	<b>234,00</b>	<b>234,00</b>
Ogni giro di lancetta = mm	0,5	1



**JUWEL PLUS** Comparatori

Con tastatore verticale - Gambo per l'attacco Ø 8 mm h6  
Con numero di identificazione individuale - Forniti in astuccio

**Letture 1/10 di mm (0,1 mm)**

**Campo di misura 10 mm - DIN EN ISO 463**

Esecuzione indicata per impiego in ambienti con condizioni non adeguate ad un comparatore di precisione e per questo frequentemente sostituito

Quadrante Ø 58 mm con una lancetta

Ogni giro della lancetta principale corrisponde ad uno spostamento di 10 mm

Con fondello piano e cassa in metallo - Tastatore decentrato di 3,5 mm

<b>Codice H 4472 7000</b>	<b>H 4472/7</b>	Cad. €	<b>105,00</b>		1
---------------------------	-----------------	--------	---------------	--	---

1/10 di mm (0,1 mm)



**Letture 1/100 di mm (0,01 mm)**

Grado di precisione DIN 878

Con quadrante girevole con indici di tolleranza

**Campo di misura 0,4 mm**

Quadrante Ø 40 mm con una lancetta - **Antiurto**

Con lettura su scala bilaterale 20 - 0 - 20, fondello piano e cassa in metallo

Corsa libera per posizionamento al pezzo 4,5 mm

<b>Codice H 4473 1000</b>	<b>H 4473/1</b>	Cad. €	<b>167,00</b>		1
---------------------------	-----------------	--------	---------------	--	---

1/100 di mm (0,01 mm)



Antiurto



Antiurto

**Campo di misura 0,8 mm**

Quadrante Ø 58 mm con una lancetta - **Antiurto**

Con lettura su scala bilaterale 40 - 0 - 40, fondello piano e cassa in metallo

Corsa libera per posizionamento al pezzo 9 mm

<b>Codice H 4473 2000</b>	<b>H 4473/2</b>	Cad. €	<b>152,00</b>		1
---------------------------	-----------------	--------	---------------	--	---



**Campo di misura 3 mm**

Quadrante Ø 32 mm con due lancette

Con fondello piano e cassa in metallo

Ogni giro della lancetta principale corrisponde ad uno spostamento di 0,5 mm

<b>Codice H 4476 0000</b>	<b>H 4476/0</b>	Cad. €	<b>152,00</b>		1
---------------------------	-----------------	--------	---------------	--	---



Antiurto



Quadrante Ø 40 mm con due lancette

Con fondello piano e cassa in resina sintetica

Ogni giro della lancetta principale corrisponde ad uno spostamento di 0,5 mm

<b>Codice H 4476 1000</b>	<b>H 4476/1</b>	Cad. €	<b>93,50</b>		1
---------------------------	-----------------	--------	--------------	--	---



IP 67

Quadrante Ø 40 mm con due lancette - **Antiurto** con cappuccio di protezione

Con fondello piano rimovibile e cassa in metallo

Ogni giro della lancetta principale corrisponde ad uno spostamento di 0,5 mm

<b>Codice H 4476 2000</b>	<b>H 4476/2</b>	Cad. €	<b>159,00</b>		1
---------------------------	-----------------	--------	---------------	--	---

Quadrante Ø 40 mm con due lancette - **Antiurto** con cappuccio di protezione  
**Protetto contro la penetrazione della polvere, effetti dell'immersione temporanea nell'acqua e da olii**

Con fondello piano rimovibile e cassa in metallo

Ogni giro della lancetta principale corrisponde ad uno spostamento di 0,5 mm

<b>Codice H 4476 3000</b>	<b>H 4476/3</b>	Cad. €	<b>245,00</b>		1
---------------------------	-----------------	--------	---------------	--	---

Antiurto e protetto da infiltrazioni di acqua e olii

**Campo di misura 5 mm**

Quadrante Ø 40 mm con due lancette

Con fondello piano e cassa in resina sintetica

Ogni giro della lancetta principale corrisponde ad uno spostamento di 0,5 mm

<b>Codice H 4477 1000</b>	<b>H 4477/1</b>	Cad. €	<b>93,50</b>		1
---------------------------	-----------------	--------	--------------	--	---



## Comparatori

**Letture 1/100 di mm (0,01 mm)** - Grado di precisione DIN 878  
 Quadrante girevole con indici di tolleranza e doppia numerazione inversa  
 Ogni giro della lancetta principale corrisponde ad uno spostamento di 1 mm  
 Con tastatore verticale - Gambo per l'attacco Ø 8 mm h6  
 Con numero di identificazione individuale - Forniti in astuccio

### Campo di misura 10 mm



Quadrante Ø 40 mm con due lancette  
 Con fondello piano e cassa in metallo

Codice H 4477 5000	H 4477/5	Cad. €	171,00	1
--------------------	----------	--------	--------	---

### Esecuzione protetta da infiltrazioni di olii e liquidi

**H 4478/1 - Grado di protezione IP53** (contro la penetrazione della polvere e la pioggia)  
 Quadrante Ø 58 mm con due lancette - Con fondello piano e cassa in metallo

**H 4478/2 - Grado di protezione IP67** (contro la penetrazione della polvere ed effetti dell'immersione temporanea nell'acqua)  
 Quadrante Ø 61,5 mm con due lancette

**Antiurto**, con cappuccio di protezione, fondello piano rimovibile e cassa in metallo

Codice H 4478 1000	H 4478/1	Cad. €	183,00	1
Codice H 4478 2000	H 4478/2	Cad. €	245,00	1



H 4478/1

H 4478/2

### Esecuzione protetta da infiltrazioni di olii e liquidi



Quadrante Ø 58 mm con due lancette  
 Con fondello piano e cassa in metallo

**H 4480/7** - Esecuzione antiurto

**H 4481/0** - Esecuzione normale

Codice H 4480 7000	H 4480/7	Cad. €	71,00	1
Codice H 4481 0000	H 4481/0	Cad. €	47,20	1



H 4480/7

H 4481/0



Quadrante Ø 58 mm con due lancette  
 Con fondello piano e cassa in metallo

Codice H 4481 1000	H 4481/1	Cad. €	67,50	1
--------------------	----------	--------	-------	---

Quadrante Ø 58 mm con **due lancette concentriche**  
 Con fondello piano rimovibile e cassa in metallo

Codice H 4481 1500	H 4481/15	Cad. €	136,00	1
--------------------	-----------	--------	--------	---

Quadrante Ø 58 mm con due lancette - **Antiurto - STOSSGESCHÜTZT**  
 Con fondello piano e cassa in metallo

Codice H 4481 3000	H 4481/3	Cad. €	81,00	1
--------------------	----------	--------	-------	---

Quadrante Ø 58 mm con **due lancette concentriche**  
**Antiurto** con cappuccio di protezione

Con fondello piano rimovibile e cassa in metallo  
 Regolazione micrometrica mediante vite zigrinata

Codice H 4481 3300	H 4481/33	Cad. €	225,00	1
--------------------	-----------	--------	--------	---

Quadrante Ø 100 mm con due lancette  
 Con fondello piano e cassa in metallo

Codice H 4481 4000	H 4481/4	Cad. €	285,00	1
--------------------	----------	--------	--------	---

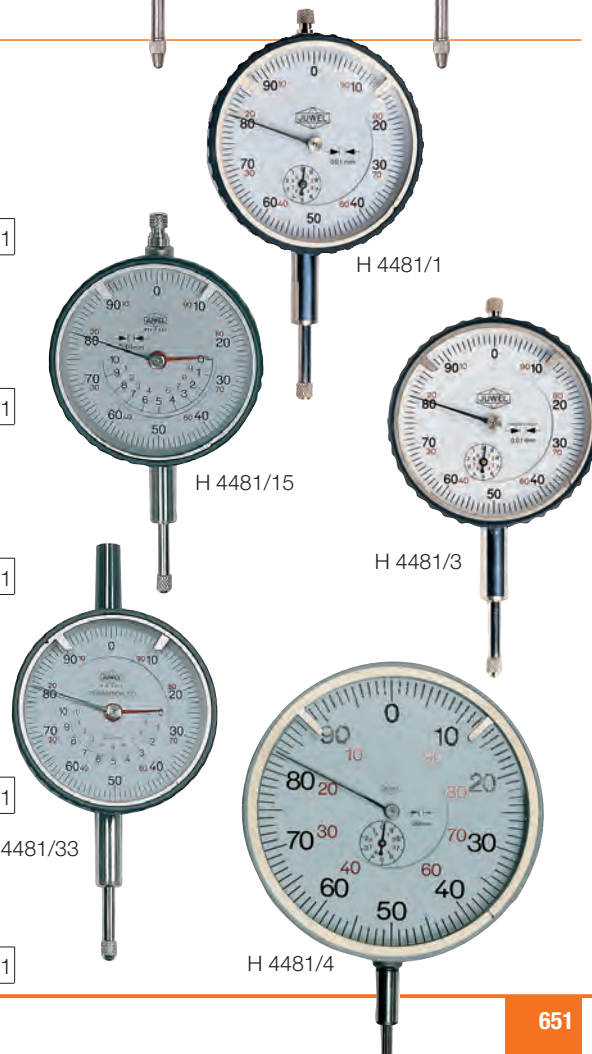

H 4481/1

H 4481/15

H 4481/3

H 4481/33

H 4481/4

## Comparatori

Grado di precisione DIN 878  
 Quadrante girevole, con indici di tolleranza  
 Con tastatore verticale - Gambo per l'attacco Ø 8 mm h6  
 Con numero di identificazione individuale - Forniti in astuccio

### Letture 1/100 di mm (0,01 mm)

Con quadrante interno per lettura dei millimetri  
 Ogni giro della lancetta principale corrisponde ad uno spostamento di 1 mm

#### Campo di misura 30 mm



Quadrante Ø 58 mm con **due lancette concentriche - Antiurto**  
 Con fondello piano e cassa in metallo - Lunghezza totale 125 mm

Codice H 4482 0000	H 4482/0	Cad. €	135,00		1
--------------------	----------	--------	--------	--	---



Quadrante Ø 58 mm con **due lancette concentriche**  
 Con fondello piano e cassa in metallo - Lunghezza totale 148 mm

Codice H 4482 1000	H 4482/1	Cad. €	223,00		1
--------------------	----------	--------	--------	--	---

Quadrante Ø 58 mm con **due lancette concentriche - Antiurto**  
 Con fondello piano e cassa in metallo - Lunghezza totale 148 mm

Codice H 4482 2000	H 4482/2	Cad. €	244,00		1
--------------------	----------	--------	--------	--	---

#### Campo di misura 50 mm

Quadrante Ø 58 mm con **due lancette concentriche**  
 Con fondello piano e cassa in metallo - Lunghezza totale 232 mm

Codice H 4483 1000	H 4483/1	Cad. €	314,00		1
--------------------	----------	--------	--------	--	---

#### Campo di misura 80 mm

Quadrante Ø 58 mm con **due lancette concentriche**  
 Con fondello piano e cassa in metallo - Lunghezza totale 312 mm

Codice H 4483 4000	H 4483/4	Cad. €	645,00		1
--------------------	----------	--------	--------	--	---

#### Campo di misura 100 mm

Quadrante Ø 80 mm con **due lancette concentriche**  
 Gambo per l'attacco Ø 10 mm h 6  
 Con fondello piano e cassa in metallo - Lunghezza totale 382 mm

Codice H 4491 1000	H 4491/1	Cad. €	855,00		1
--------------------	----------	--------	--------	--	---

1/100 di mm (0,01 mm)

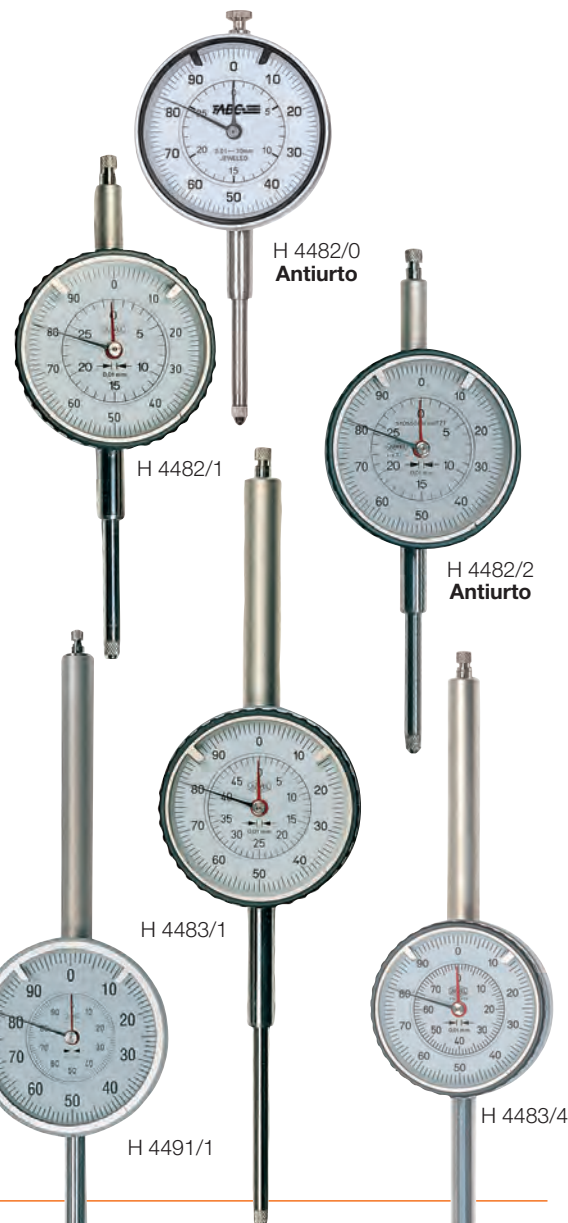

### Letture 1/1000 di mm (0,001 mm)

Esecuzione **antiurto** con cappuccio di protezione  
 Ogni giro della lancetta principale corrisponde ad uno spostamento di 0,2 mm

#### Campo di misura 1 mm



Quadrante Ø 58 mm con due lancette  
 Con fondello piano e cassa in metallo

Codice H 4492 0000	H 4492/0	Cad. €	84,50		1
--------------------	----------	--------	-------	--	---



Quadrante Ø 40 mm con due lancette - Con doppia numerazione inversa  
 Con fondello piano e cassa in metallo

Codice H 4492 1000	H 4492/1	Cad. €	270,00		1
--------------------	----------	--------	--------	--	---

Quadrante Ø 58 mm con due lancette - Con doppia numerazione inversa  
**Protetto contro la penetrazione della polvere, dell'acqua e da olii**

IP 53

Codice H 4492 3000	H 4492/3	Cad. €	361,00		1
--------------------	----------	--------	--------	--	---

Quadrante Ø 58 mm con due lancette - Con doppia numerazione inversa  
 Con fondello piano e cassa in metallo

Codice H 4492 4000	H 4492/4	Cad. €	249,00		1
--------------------	----------	--------	--------	--	---

#### Campo di misura 5 mm

Quadrante Ø 58 mm con due lancette - Con doppia numerazione inversa  
 Con fondello piano e cassa in metallo

Codice H 4492 5000	H 4492/5	Cad. €	264,00		1
--------------------	----------	--------	--------	--	---

1/1000 di mm (0,001 mm)





## Comparatori elettronici digitali



**Letture 5/1000 di mm (0,005 mm) - .0002 pollici**

Tastatore verticale con sfera in metallo duro, protetto da infiltrazioni di olii e liquidi

**Funzioni: ON/OFF, SET, TOL, ABS/INC, +/-, mm/inch**

**Campo di misura 12,7 mm - Precisione 20 µm**

Quadrante Ø 58 mm, girevole di ±170°, con ampio display a cristalli liquidi con lettura dati digitale ed analogica - Alimentazione tramite batteria CR 2032 da 3 V

Con predisposizione per uscita dati e dichiarazione di conformità - Fornito in astuccio

Codice H 4492 7127 **H 4492/7** Cad. € **204,00** 1



**Con lettura 1/100 di mm (0,01 mm) - .0005 pollici**

Alimentazione tramite batteria - Con dichiarazione di conformità

**Con funzioni: ON/OFF, PRESET, ZERO, mm/inch**

**Campo di misura 12,5 mm - Precisione 0,02 mm**

Quadrante Ø 60 mm, girevole di 270°, con ampio display a 6 cifre

Codice H 4492 8125 **H 4492/8** Cad. € **565,00** 1

**Tipo con grado di protezione IP 65 e predisposizione per uscita tramite presa MINI USB**

Quadrante Ø 59,5 mm, in alluminio, con piastra frontale in materiale plastico

**Campo di misura 0-12,5 mm - Precisione 0,01 mm**

Parti meccaniche in acciaio inossidabile, indurito

**Funzioni: ZERO/ABS, PRESET, ORIGIN, TOL, in/mm, +/-, ON/OFF**

Ampio display con cifre altezza 11 mm, girevole di 270°

Codice H 4492 9000 **H 4492/9** Cad. € **148,00** 1



## Comparatore ad alta sensibilità

**Letture 1/1000 di mm (0,001 mm)**

**Campo di misura 0,1 mm (±0,05 mm su i due lati)**

Con 2 indici di tolleranza e azzeramento micrometrico tramite vite godronata

Dispositivo per il comando dell'asta completo di filo flessibile - Con cappuccio di protezione

Gambo per l'attacco Ø 8 mm h 6 - Corsa libera per l'azzeramento 3 mm - Fornito in astuccio

Codice H 4493 1000 **H 4493/1** Cad. € **428,00** 1



## Accessori per comparatori

**Aste di prolungamento** per misurazioni di profondità oltre le capacità del comparatore

Da montare tra tastatore e cremagliera - Asta Ø 4 mm - Filettatura maschio e femmina M 2,5

Lunghezza	mm	10	20	30	40	50	60	70	80	90	100
Codice	H 4493 ...	3010	3020	3030	3040	3050	3060	3070	3080	3090	3100
<b>H 4493/3</b>	Cad. €	<b>7,65</b>	<b>7,65</b>	<b>7,65</b>	<b>7,65</b>	<b>7,65</b>	<b>7,65</b>	<b>7,65</b>	<b>7,65</b>	<b>7,65</b>	<b>7,65</b>

**Assortimento di aste di prolungamento**

Composto da 9 aste lunghezza mm 10 - 15 - 20 - 25 - 30 - 40 - 50 - 80 - 100

In cassetta ABS resistente agli urti

Codice H 4493 3900 **H 4493/39** Cad. € **83,50** 1

**Asta flessibile** per il sollevamento dell'asta del comparatore H 4493/1 - Lunghezza 135 mm

Codice H 4493 4000 **H 4493/4** Cad. € **20,60** 1

**Punte tastatrici per compar:**

Con filettatura maschio M 2,5

Tolleranza 6 g

**H 4493/5 - In acciaio**

**H 4493/7 - In metallo duro**

**H 4493/8 - In rubino**



Forma	normale a sfera	prolungata a sfera	sottile a spina	a punta conica	cilindrica	piatta Ø 10 mm	piatta Ø 20 mm	bombata	con punta laterale	a movimento laterale ±109°
Codice	H 4493 5001	H 4493 5002	H 4493 5003	H 4493 5004	H 4493 5005	H 4493 5006	H 4493 5020	H 4493 5007	H 4493 5009	H 4493 5041
<b>H 4493/5</b>	Cad. € <b>4,10</b>	<b>6,45</b>	<b>13,00</b>	<b>10,50</b>	<b>7,80</b>	<b>8,70</b>	<b>34,70</b>	<b>11,10</b>	<b>87,00</b>	<b>117,00</b>
Codice	H 4493 7001	—	—	—	—	—	—	—	—	—
<b>H 4493/7</b>	Cad. € <b>9,10</b>	—	—	—	—	—	—	—	—	—
Codice	H 4493 8001	—	—	—	—	—	—	—	—	—
<b>H 4493/8</b>	Cad. € <b>12,20</b>	—	—	—	—	—	—	—	—	—

**Fondello con asola**

Adatto per comparatori con quadrante Ø 58 mm

In metallo

Codice H 4493 9000 **H 4493/9** Cad. € **10,30** 1

Predisp. per uscita dati

IP 53

5/1000 di mm (.0002 pollici)



1/100 di mm (.0005 pollici)

IP 65

Predisp. per uscita dati

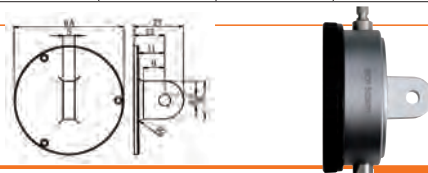



## Comparatori a leva

Con levetta per l'inversione del senso di rotazione della lancetta - Azzeramento mediante rotazione del quadrante  
Per controlli di rotazione concentrica e di rotondità interne ed esterne, per verifiche di parallelismo ed allineamenti  
Con numero di identificazione individuale - Forniti in astuccio

**Tipo con movimento parallelo (laterale) a 240°** (120° per lato)  
**Letture 1/100 di mm (0,01 mm)**

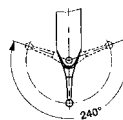

**Campo di misura 0,8 mm** (0 - 40 - 0)

Quadrante Ø 28 mm - Gambo per l'attacco Ø 8 mm h6

Possono essere fissati al supporto snodato (H 4495/9) sia nella parte inferiore che in quella superiore del gambo

Codice H 4494 1000	H 4494/1	Cad. €	204,00	1
--------------------	----------	--------	--------	---

### Assortimento

Composto da:

1 comparatore centesimale H 4494/1

1 supporto snodato H 4495/9

Fornito in astuccio

Codice H 4494 8000	H 4494/8	Cad. €	237,00	1
--------------------	----------	--------	--------	---



**Tipo con movimento perpendicolare al quadrante (frontale) a 240° - DIN 2270**

Con 3 attacchi a coda di rondine, fresati sul corpo, per il fissaggio del perno Ø 8 mm h6 in qualsiasi posizione

**Letture 1/100 di mm (0,01 mm)**

**Campo di misura 1 mm** (0 - 50 - 0)

Quadrante Ø 32 mm

Codice H 4494 9000	H 4494/9	Cad. €	223,00	1
--------------------	----------	--------	--------	---

**Campo di misura 0,8 mm** (0 - 40 - 0)

Quadrante Ø 40 mm - Punte tastatrici in rubino

Codice H 4495 0000	H 4495/0	Cad. €	201,00	1
--------------------	----------	--------	--------	---

**Campo di misura 0,8 mm** (0 - 40 - 0)

Quadrante Ø 40 mm

Esecuzione **impermeabile**

Codice H 4495 2000	H 4495/2	Cad. €	228,00	1
--------------------	----------	--------	--------	---

**Letture 2/1000 di mm (0,002 mm)**

**Campo di misura 0,2 mm** (0 - 10 - 0) - Quadrante Ø 40 mm

**Di altissima precisione** - Punte tastatrici in rubino

Codice H 4495 6000	H 4495/6	Cad. €	243,00	1
--------------------	----------	--------	--------	---



### Supporto snodato portacomparatore

Con fori Ø 4 e 8 mm h7 e attacco a coda di rondine - Sezione 6x12 mm - Lunghezza 80 mm

Adatti per comparatori H 4494/1÷H 4495/2

Codice H 4495 9000	H 4495/9	Cad. €	29,50	1
--------------------	----------	--------	-------	---



## Strumento di controllo per alberi a gomito

Adatto per l'accertamento di flessioni

Inserito tra due gomiti dell'albero montato, rivelano ad ogni rotazione di 180° dello stesso, l'eventuale presenza di bronzine non allineate perfettamente

Durante la rotazione il comparatore rimane in posizione orizzontale (quadrante rivolto verso l'alto), mediante apposito contrappeso

Completo di:

- comparatore con lettura 1/100 di mm (0,01 mm),

- aste di prolungamento,

- puntalini e contrappeso

Fornito in astuccio di legno



Campo di misura	mm	45÷150	60÷300	60÷500
Codice		H 4497 2001	H 4497 2002	H 4497 2003
H 4497/2	Cad. €	1.043,00	942,00	1.059,00
Diametro quadrante	mm	28	45	45
Aste di prolungamento	n°	3	4	5

A richiesta, per capacità di misura maggiori sono fornibili aste di prolungamento supplementari da 100 e 200 mm

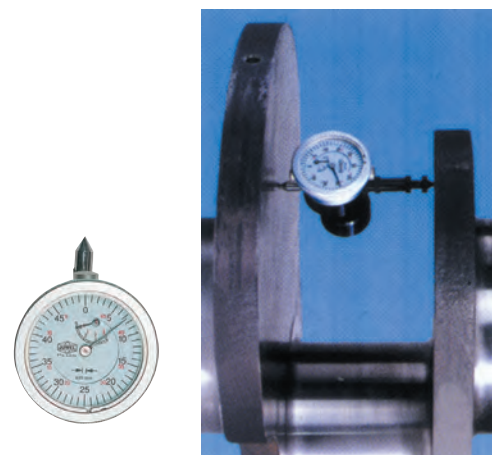

## Tipo analogico

### Esecuzione tascabile

Letture  $\frac{1}{100}$  di mm (0,01 mm)

Campo di misura 0÷10 mm - Precisione 0,01 mm - Profondità arco 17 mm

Codice H 4497 8510	<b>H 4497/85</b>	Cad. €	<b>123,00</b>		1
--------------------	------------------	--------	---------------	--	---

### Letture $\frac{1}{10}$ di mm (0,1 mm)

Quadrante girevole con due lancette (escluso H 4498 mm 0÷10)

Ogni giro della lancetta corrisponde a 10 mm

H 4498 0010 e H 4498 0019: modelli tascabili

Campo di misura	mm	0÷10	0÷20	0÷20
Codice		H 4498 0010	H 4498 0019	H 4498 0020
<b>H 4498</b>	Cad. €	<b>125,00</b>	<b>144,00</b>	<b>259,00</b>
Profondità arco	mm	15	15	50
Piattelli	Ø mm	10	10	20
Campo di misura	mm	0÷30	0÷30	0÷30
Codice		H 4498 0030	H 4498 0029	H 4498 0031
<b>H 4498</b>	Cad. €	<b>337,00</b>	<b>387,00</b>	<b>448,00</b>
Profondità arco	mm	100	200	300
Piattelli	Ø mm	20	20	20

### Letture $\frac{1}{100}$ di mm (0,01 mm)

Quadrante girevole con due lancette - Ogni giro della lancetta corrisponde a 1 mm

H 4499 0001: modello tascabile, con guancialetto termoisolante

Campo di misura	mm	0÷10	0÷10	0÷10	0÷10
Codice		H 4499 0001	H 4499 0002	H 4499 0003	H 4499 0004
<b>H 4499</b>	Cad. €	<b>250,00</b>	<b>295,00</b>	<b>371,00</b>	<b>446,00</b>
Profondità arco	mm	18	50	100	200
Piattelli	Ø mm	10	20	20	20

### Esecuzione professionale, adatta per misurare lo spessore di lamine sottili

#### Ad altissima precisione

Letture  $\frac{1}{1000}$  di mm (0,001 mm) - Campo di misura 0÷1 mm

Con manico isolante per evitare di trasferire il calore della mano al comparatore

Quadrante girevole, Ø 58 mm con 2 lancette e doppia numerazione inversa

Ogni giro della lancetta corrisponde a 0,1 mm - Arco con profondità 30 mm - Piattelli Ø 10 mm

Codice H 4499 2000	<b>H 4499/2</b>	Cad. €	<b>592,00</b>		1
--------------------	-----------------	--------	---------------	--	---

### Esecuzione professionale con contatti a rulli

Letture  $\frac{1}{100}$  di mm (0,01 mm)

Campo di misura 0÷5 mm - Profondità arco 50 mm - Rulli Ø 8,4 x larghezza 8,7 mm

Quadrante girevole, Ø 58 mm con 2 lancette e doppia numerazione inversa

Ogni giro della lancetta corrisponde a 1 mm

H 4499/5 - Adatta per il controllo di fogli di lamiera, in metallo, di carta, ecc.

H 4499/6 - Rullo inferiore con 2 dischi laterali di guida

Adatto per controllare lo spessore di fili e filetti

Codice H 4499 5000	<b>H 4499/5</b>	Cad. €	<b>554,00</b>		1
Codice H 4499 6000	<b>H 4499/6</b>	Cad. €	<b>554,00</b>		1

## Tipo digitale

Letture  $\frac{1}{100}$  di mm (0,01 mm)

Campo di misura 0÷10 mm - Precisione 0,01 mm - Profondità arco 15 mm

Funzioni: ON/OFF, ZERO e mm/inch

Alimentazione tramite batteria SR44 da 1,5V

Codice H 4497 9010	<b>H 4497/9</b>	Cad. €	<b>71,50</b>		1
--------------------	-----------------	--------	--------------	--	---

Letture  $\frac{1}{100}$  di mm (0,01 mm)

Campo di misura 0÷15 mm - Precisione 0,01 mm - Profondità arco 15 mm

Funzioni: ON/OFF, ZERO e mm/inch

Alimentazione tramite batteria SR44 da 1,5

Codice H 4498 2015	<b>H 4498/2</b>	Cad. €	<b>125,00</b>		1
--------------------	-----------------	--------	---------------	--	---

Letture  $\frac{1}{100}$  di mm (0,01 mm)

Campo di misura 15 mm - Precisione 0,01 mm

Piattelli Ø 10 mm

Funzioni: ON/ZERO, ABC/PRESET e mm/inch

Alimentazione tramite batteria SR44 da 1,5V

Campo di misura	mm	0÷10	0÷10
Codice		H 4498 6030	H 4498 6120
<b>H 4498/6</b>	Cad. €	<b>287,00</b>	<b>328,00</b>
Profondità arco	mm	30	120

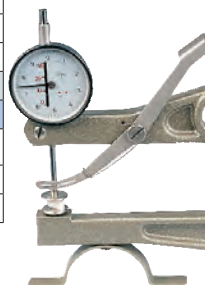

H 4498 gr. 30



H 4499 gr. 1



H 4499 gr. 2



H 4499 gr. 3

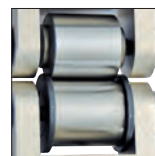

H 4499/6  
Rullo inferiore con  
2 dischi laterali di guida



# Mitutoyo Misuratori di spessore

Con stelo e componenti principali interamente in acciaio inossidabile

## Tipo analogico con lettura 1/100 di mm (0,01 mm)

Quadrante Ø 57 mm con 2 lancette - Antiurto - Con piattelli in ceramica Ø 20 mm

Campo di misura	mm	0÷10	0÷20	0÷20
Codice		H 4497 5010	H 4497 5020	H 4497 5021
H 4497/5	Cad. €	120,00	154,00	188,00
Errore max.	± mm	0,015	0,020	0,022
Profondità arco	mm	30	30	120



H 4497 5020

H 4497 5021

## Tipo digitale con lettura 1/100 di mm (0,01 mm)

Ad apertura rapida - Campo di misura 0÷12 mm

Funzioni: OFF e ON/ZERO - Piattelli Ø 5 mm - Errore max. ± 0,02 mm - Profondità arco 20 mm

Ampio display a cristalli liquidi a 5 cifre - Alimentazione tramite batteria SR-44

Codice H 4497 8012	H 4497/8	Cad. €	139,00	1
--------------------	----------	--------	--------	---



CON REGOLAZIONE MICROMETRICA

## Supporti portacomparatori universali

Tipo con base in ghisa non magnetica - Per comparatori con gambo Ø 8 mm h6

### ABC TOOLS - Con regolazione micrometrica

Base prismatica con cava a T per lo scorrimento della colonna

Braccio portacomparatore orientabile - Colonna completa di ghiera per il fissaggio alla base

Altezza totale 335 mm - Dimensioni base 250x60x35h mm

Colonna Ø x L 16x300 mm - Peso 3,8 kg

Codice H 4500 0000	H 4500	Cad. €	207,00	1
--------------------	--------	--------	--------	---



Tipo con base magnetica e leva per inserimento/disinserimento del magnete - Aste in acciaio, cromate

### ABC TOOLS

Forza di adesione 450N - Con regolazione micrometrica

Per comparatori con gambo Ø 8 mm h6 e con attacco posteriore fisso (asola)

Con base prismatica, dimensioni 68x48x52 mm

Altezza totale 230 mm - Lunghezza braccio orizzontale 160 mm - Peso 1,4 kg

Forniti con morsetto supplementare per comparatori attacco Ø 10 mm

Codice H 4501 2000	H 4501/2	Cad. €	62,50	1
--------------------	----------	--------	-------	---



ABC TOOLS - Con regolazione micrometrica e base rettangolare prismatica

Per comparatori con gambo Ø 8 e 10 mm h6, e con attacco a coda di rondine

Forza di adesione 600 N

Altezza totale 285 mm - Dimensioni base 70x46x65 mm

Lunghezza braccio orizzontale 180 mm - Asta verticale Ø 16 mm - Peso 2,3 kg

Fornito senza cassetta di legno

Codice H 4502 1000	H 4502/1	Cad. €	80,00	1
--------------------	----------	--------	-------	---

Forza di adesione 800 N

Altezza totale 500 mm - Dimensioni base 75x60x80 mm

Lunghezza braccio orizzontale 180 mm - Ø 16 mm - Asta verticale Ø 20 mm - Peso 5 kg

Fornito senza cassetta di legno

Codice H 4502 4000	H 4502/4	Cad. €	139,00	1
--------------------	----------	--------	--------	---

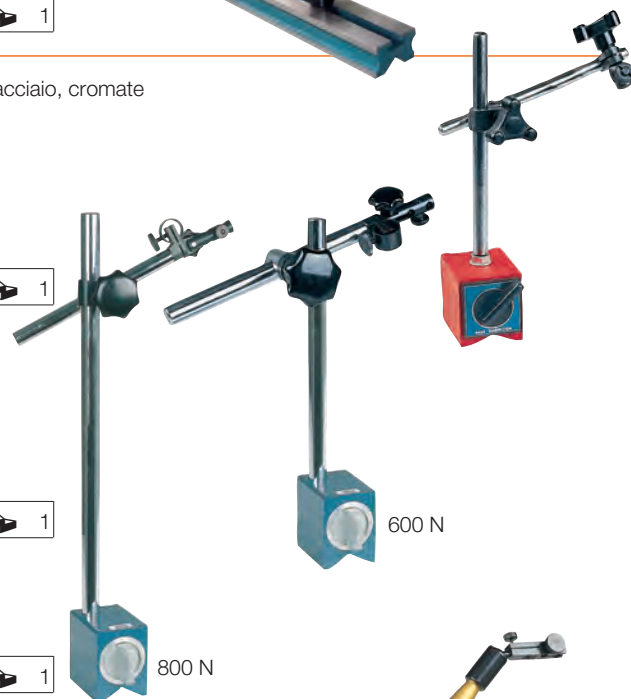

600 N

800 N

Con bloccaggio idraulico centralizzato e regolazione micrometrica - Brevettato - Made in Germany

Di alta qualità

Mobilità totale grazie a due snodi sferici e ad una articolazione centrale

Bloccaggio azionato da un pomello centrale che regola anche il movimento di rotazione e di

flessione delle aste - Rigidità al 100% - Pinza per comparatori con fondello piano con gambo

Ø 8 mm h6 e con attacco a coda di rondine H 4495/0 - H 4495/1

Raggio di azione	mm	150	260	300	400
Codice		H 4503 0150	H 4503 0260	H 4503 0300	H 4503 0400
H 4503	Cad. €	299,00	337,00	378,00	530,00
Forza di adesione	N	160	600	600	980
Dimensione base	mm	Ø 35 x 30h	65x50x55h	65x50x55h	80x50x55h
Filettatura di attacco	asta	—	M 8	M 8	M 10
Altezza totale	mm	210	360	390	490

gr. 150

gr. 260-400

Con bloccaggio meccanico e regolazione micrometrica (gr. 280 bloccaggio idraulico)

Dimensioni base 63x50x55h mm

Raggio di azione	mm	180	220	280
Codice		H 4503 2180	H 4503 2220	H 4503 2280
H 4503/2	Cad. €	59,50	77,00	135,00
Con forza di adesione	N	600	600	800
Filettatura di attacco	asta	M 8	M 8	M 8
Altezza totale	mm	370	400	430
Peso	kg	1,6	1,6	1,8

gr. 180 - 200

gr. 280 con bloccaggio idraulico

## Supporti portacomparatori



**- Tipo con bloccaggio meccanico centralizzato - Made in Germany - Di alta qualità**

Per comparatori con gambo Ø 8 mm h6 e con attacco a coda di rondine

**Regolazione micrometrica** - Mobilità totale tramite due snodi sferici e un'articolazione centrale  
 Bloccaggio azionato da un **pomello centrale** che regola anche il movimento di rotazione e di flessione delle aste

**Base magnetica rettangolare prismatica** con leva per inserimento e disinserimento del magnete

Particolarmente adatti per posti di difficile accesso

Raggio di azione	mm	285	725
<b>Codice</b>		<b>H 4503 4320</b>	<b>H 4503 4725</b>
<b>H 4503/4</b>	Cad. €	<b>197,00</b>	<b>576,00</b>
Con forza di adesione	N	600	1600
Dimensione base	mm	70x45x65h	120x50x55h
Colonna Ø x L	mm	18 x 370	18 x 700
<b>Altezza totale</b>	<b>mm</b>	<b>440</b>	<b>870</b>
Peso	kg	2	3,5



**Tipo con asta snodata orientabile a 360° e bloccaggio centralizzato**

**Forza di adesione 600 N** - Con leva per inserimento e disinserimento del magnete

Raggio di azione 200 mm - **Altezza totale 350 mm**

Base prismatica, dimensioni 70x46x65 mm - Peso 1,5 kg

Fornito con morsetto supplementare per comparatori attacco Ø 8 e 10 mm h6

<b>Codice H 4504 2000</b>	<b>H 4504/2</b>	Cad. €	<b>84,50</b>		1
---------------------------	-----------------	--------	--------------	--	---



**- Tipo per montaggio complanare - Forza di adesione 180 N (con 2 magneti)**

Il comparatore viene fissato al braccio girevole, per movimenti complanari alla base di appoggio  
 Il braccio portacomparatore, per l'adattamento rapido al pezzo da controllare, ha possibilità di rotazione sull'intero arco di 360°, ed una possibilità di orientamento di 30° in verticale

Braccio sbalzo 35 mm - Dimensioni base 73x38x11h mm - Altezza totale 46 mm - Peso 0,2 kg

<b>Codice H 4505 0000</b>	<b>H 4505</b>	Cad. €	<b>97,00</b>		1
---------------------------	---------------	--------	--------------	--	---



**Tipo per impiego molteplice - Forza di adesione 180 N**

Con piani laterali magnetici e base prismatica dimensioni 72x37x26hmm

Braccio portacomparatore girevole di 360° nei due sensi e orientabile di 30° in verticale

Snodo speciale che consente il movimento di rotazione nei due sensi

Braccio sbalzo 35 mm - Altezza totale 59 mm - Peso 0,3 kg

<b>Codice H 4506 0000</b>	<b>H 4506</b>	Cad. €	<b>192,00</b>		1
---------------------------	---------------	--------	---------------	--	---



## ABC TOOLS Morsetti per bracci portacomparatori

**Corpo in acciaio stampato**

Con tasselli in acciaio con scanalatura a "V"

Dotati di **foro filettato per il fissaggio del braccio portacomparatore**

Ad apertura parallela e regolabili con una sola mano a pezzi di qualsiasi forma e dimensione

Filettatura perno	M	8	10
<b>Codice</b>		<b>H 4507 1008</b>	<b>H 4507 1010</b>
<b>H 4507/1</b>	Cad. €	<b>26,00</b>	<b>35,00</b>
Apertura "a2" min-max.	mm	40÷115	50÷150
Apertura "a1" max.	mm	75	100
Altezza "h"	mm	40	50
Forza di serraggio	N	2500	3500
Peso	kg	0,5	0,9

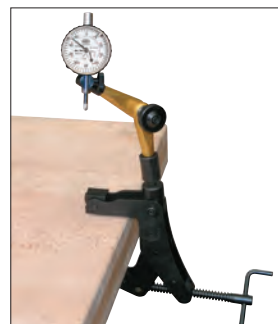

## Supporti portacomparatori a colonna

Con base in ghisa e colonna in acciaio rettificata

**Piano** con scanalature, temperato e **rettificato di precisione**, dimensioni **70x60 mm**

**Con braccio regolabile multifunzione** orientabile in qualsiasi direzione (360°)

Per comparatori con attacco Ø 8 mm h6

Colonna Ø 22 mm - Scartamento 100 mm - Altezza utile 100 mm

Dimensioni base 100x128 mm - Peso 3,5 kg

<b>Codice H 4526 0000</b>	<b>H 4526</b>	Cad. €	<b>276,00</b>		1
---------------------------	---------------	--------	---------------	--	---



## Assortimenti di blocchetti di riscontro pianparalleli

**Tipo in acciaio speciale, stabilizzato**, ad alta resistenza all'usura  
 Precisione DIN EN ISO 3650 - Superfici superfinite con lappatura speculare  
 A richiesta si possono fornire con certificato Accredia o DKD



**H 4530/0 - Grado di precisione 0**  
**H 4530/1 - Grado di precisione I**  
**H 4530/2 - Grado di precisione II**

Con pezzi	n°	32	47	87						
<b>Codice</b>		<b>H 4530 0032</b>	<b>H 4530 0047</b>	<b>H 4530 0087</b>						
<b>H 4530/0</b>	Cad. €	<b>726,00</b>	<b>1.014,00</b>	<b>1.457,00</b>						
<b>Codice</b>		<b>H 4530 1032</b>	<b>H 4530 1047</b>	<b>H 4530 1087</b>						
<b>H 4530/1</b>	Cad. €	<b>482,00</b>	<b>736,00</b>	<b>750,00</b>						
<b>Codice</b>		<b>H 4530 2032</b>	<b>H 4530 2047</b>	<b>H 4530 2087</b>						
<b>H 4530/2</b>	Cad. €	<b>317,00</b>	<b>469,00</b>	<b>686,00</b>						
Composti da	pz.	dim. mm	progr.	pz.	dim. mm	progr.	pz.	dim. mm	progr.	
	1	1,005	—	1	1,005	-	9	1,001÷1,009	-	
	9	1,01÷1,09	0,01	21	1,00÷1,20	0,01	49	1,01÷1,49	0,01	
	9	1,1÷1,9	0,10	8	1,30÷2,00	0,10	19	0,5÷9,5	0,10	
	9	1,0÷9,0	1,00	8	3,00÷10,0	1,00	10	10÷100	1,00	
4	10÷50	10,00	9	20÷100	10,00	-	-	-		
Dimensioni cassetta	mm	190x130x50h			390x175x52h			320x190x60h		

### Mitutoyo - Per sala controllo

Con numero di identificazione individuale e certificato di collaudo

**Grado di precisione I**

Con pezzi	n°	32	47	87	103								
<b>Codice</b>		<b>H 4531 6032</b>	<b>H 4531 6047</b>	<b>H 4531 6087</b>	<b>H 4531 6103</b>								
<b>H 4531/6</b>	Cad. €	<b>813,00</b>	<b>1.429,00</b>	<b>1.868,00</b>	<b>2.526,00</b>								
Composti da	pz.	dim. mm	progr.	pz.	dim. mm	progr.	pz.	dim. mm	progr.	pz.	dim. mm	progr.	
	1	1,005	-	1	1,005	-	9	1,001÷1,009	0,009	1	1,005	-	
	9	1,01÷1,09	0,01	9	1,01÷1,09	0,01	49	1,01÷1,49	0,01	49	1,1÷1,49	0,01	
	9	1,1÷1,9	0,1	9	1,1÷1,9	0,1	19	0,5÷9,5	0,50	49	0,5÷24,5	0,5	
	9	1÷9	1	24	1÷24	1	10	10÷100	10	4	25÷100	25	
	3	10÷30	10	4	25÷100	25	-	-	-	-	-	-	
1	60	-	-	-	-	-	-	-	-	-	-		
Dimensioni cassetta	mm	240x125x60h			240x125x60h			345x200x65h			345x200x65h		



### Tipo in ceramica, ad alta resistenza all'usura - Precisione DIN EN ISO 3650

Superfici superfinite con lappatura speculare - **Durezza ca. 1350 HV**

**Per sale metrologiche**

Resistenti all'usura ed a colpi, urti, graffi e corrosioni da sostanze acide e alcaline

Elevata stabilità alla dilatazione termica - Ad alto potere di adesione

Con numero di identificazione individuale e certificato di collaudo

A richiesta si possono fornire con certificato Accredia o DKD



**- Grado di precisione 0**

Per controllo di blocchetti di riscontro da lavoro e taratura apparecchi e macchine di misura di alta precisione - In cassetta di legno, dimensioni LxPxh 295x170x60 mm

Con pezzi	n°	47	
<b>Codice</b>		<b>H 4532 0047</b>	
<b>H 4532/0</b>	Cad. €	<b>4.170,00</b>	
Composti da	pz.	dim. mm	progr.
	1	1,005	-
	21	1,00÷1,20	0,01
	8	1,30÷2,00	0,10
	8	3,00÷10,00	1,00
9	20÷100	10,00	

### Mitutoyo - Grado di precisione I

Per controllo di calibri e la taratura di apparecchi per la misurazione di lunghezze, nonché per

misurazioni precise in sala di controllo

In cassetta di legno, dimensioni LxPxh 320x165x70 mm

Con pezzi	n°	47	
<b>Codice</b>		<b>H 4532 1047</b>	
<b>H 4532/1</b>	Cad. €	<b>2.252,00</b>	
Composti da	pz.	dim. mm	progr.
	1	1,005	-
	19	1,00÷1,19	0,01
	8	1,20÷1,90	0,10
	9	1,00÷9,00	1,00
	10	10÷100	10,00





## Blocchetti di riscontro sciolti

In acciaio speciale, stabilizzato, ad alta resistenza all'usura  
**Grado di precisione I** - Precisione DIN EN ISO 3650  
 Superfici superfinite con lappatura speculare  
 Dimensioni dei blocchetti come da disegno a lato  
 Con numero di identificazione individuale e certificato di conformità

da 0,5 mm  
a 10 mm

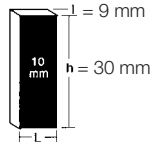

da 20 mm  
a 100 mm

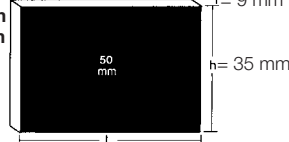

<b>Dimens. nominale L mm</b>	0,5	1	1,001	1,002	1,003	1,004	1,005	1,006	1,007	1,008	1,009	1,01	1,02	1,03	1,04	1,05	1,06	1,07	
<b>Codice</b>	H 4533 ...	0005	0001	1001	1002	1003	1004	1005	1006	1007	1008	1009	0101	0102	0103	0104	0105	0106	0107
<b>H 4533</b>	Cad. €	29,30	23,20	23,20	23,20	25,60	25,60	25,60	25,60	25,60	25,60	23,20	23,20	23,20	23,20	23,20	23,20	23,20	23,20
<b>Dimens. nominale L mm</b>	1,08	1,09	1,1	1,11	1,12	1,13	1,14	1,15	1,16	1,17	1,18	1,19	1,2	1,21	1,22	1,23	1,24	1,25	
<b>Codice</b>	H 4533 ...	0108	0109	0011	0111	0112	0113	0114	0115	0116	0117	0118	0119	0012	0121	0122	0123	0124	0125
<b>H 4533</b>	Cad. €	23,20	23,20	23,20	23,20	23,20	23,20	23,20	23,20	23,20	23,20	23,20	23,20	23,20	23,20	23,20	23,20	23,20	23,20
<b>Dimens. nominale L mm</b>	1,26	1,27	1,28	1,29	1,3	1,31	1,32	1,33	1,34	1,35	1,36	1,37	1,38	1,39	1,4	1,41	1,42	1,43	
<b>Codice</b>	H 4533 ...	0126	0127	0128	0129	0013	0131	0132	0133	0134	0135	0136	0137	0138	0139	0014	0141	0142	0143
<b>H 4533</b>	Cad. €	23,20	23,20	23,20	23,20	23,20	23,20	23,20	23,20	23,20	23,20	23,20	23,20	23,20	23,20	23,20	23,20	23,20	23,20
<b>Dimens. nominale L mm</b>	1,44	1,45	1,46	1,47	1,48	1,49	1,5	2	2,5	3	3,5	4	4,5	5	5,5	6	6,5	7	
<b>Codice</b>	H 4533 ...	0144	0145	0146	0147	0148	0149	0015	0002	0025	0003	0035	0004	0045	0051	0055	0006	0065	0007
<b>H 4533</b>	Cad. €	23,20	23,20	23,20	23,20	23,20	23,20	25,60	26,50	25,60	25,60	25,60	25,60	25,60	25,60	25,60	25,60	25,60	25,60
<b>Dimens. nominale L mm</b>	7,5	8	8,5	9	9,5	10	20	30	40	50	60	7,0	80	90	100				
<b>Codice</b>	H 4533 ...	0075	0008	0085	0009	0095	0010	0020	0030	0040	0050	0060	0070	0080	0090	0100			
<b>H 4533</b>	Cad. €	25,60	25,60	25,60	25,60	25,60	26,50	26,50	32,10	33,30	34,60	37,80	37,80	43,50	43,50	54,00			

Blocchetti di riscontro con misure diverse da quelle in tabella e/o con grado di precisione 0 e II fornibili a richiesta



## Strumento per controllo concentricità

**Banco in ghisa stabilizzata, con guide di scorrimento rettificate** e 2 scanalature larghezza 32 mm  
 Adatto per il controllo della concentricità, planarità, rotondità, parallelismo e di diametri  
**Con coppia di contropunte**, in acciaio temperato e rettificato, di cui una con punta fissa ed una con punta mobile regolabile manualmente mediante leva  
 Precisione delle contropunte: laterale ±0,006/500 mm - verticale ±0,006/500 mm  
**Altezza punte 170 mm - Distanza max. tra le punte 500 mm**  
 Canotti Ø 28 mm - Colonna verticale Ø 16 x h 200 mm - Completo di supporto per comparatori con attacco Ø 8 mm h6 con regolazione micrometrica  
 Dimensioni dello strumento LxPxh 940x330x480 mm - Peso circa 70 kg  
 Fornito in cassa di legno - Senza comparatore

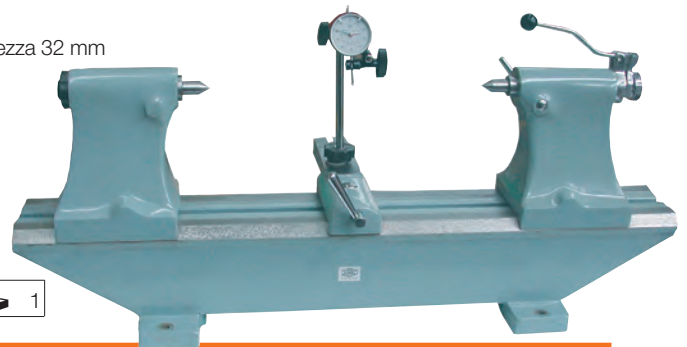

<b>Codice H 4527 0170</b>	<b>H 4527</b>	Cad. €	1.620,00	1
---------------------------	---------------	--------	----------	---

## Calibri a tampone

**Tipo liscio passa-non passa** - DIN 2245 - Precisione secondo DIN EN ISO 1938-1  
 Superficie laterale in acciaio speciale indurito - Impugnatura godronata - **Tolleranza H7**



<b>Ø nominale mm</b>	2	3	4	5	6	7	8	9	10	11	12	13	14	15	16	
<b>Codice</b>	H 4535 ...	1002	1003	1004	1005	1006	1007	1008	1009	1010	1011	1012	1013	1014	1015	1016
<b>H 4535/1</b>	Cad. €	51,00	39,00	39,00	39,00	41,00	41,00	41,00	41,00	42,70	42,70	42,70	42,70	42,70	45,90	
<b>Ø nominale mm</b>	17	18	19	20	21	22	23	24	25	26	27	28	29	30	32	
<b>Codice</b>	H 4535 ...	1017	1018	1019	1020	1021	1022	1023	1024	1025	1026	1027	1028	1029	1030	1032
<b>H 4535/1</b>	Cad. €	45,90	49,20	49,60	52,50	56,00	56,00	56,00	56,00	63,00	63,00	63,00	63,00	63,00	65,00	
<b>Ø nominale mm</b>	33	34	35	36	38	40	42	44	45	46	48	50	52	55	58	
<b>Codice</b>	H 4535 ...	1033	1034	1035	1036	1038	1040	1042	1044	1045	1046	1048	1050	1052	1055	1058
<b>H 4535/1</b>	Cad. €	65,00	65,00	70,00	70,00	76,00	82,50	84,50	84,50	97,00	97,00	97,00	97,00	106,00	106,00	106,00
<b>Ø nominale mm</b>	60	62	65	68	70	72	75	78	80	82	85	88	90	95	100	
<b>Codice</b>	H 4535 ...	1060	1062	1065	1068	1070	1072	1075	1078	1080	1082	1085	1088	1090	1095	1100
<b>H 4535/1</b>	Cad. €	106,00	143,00	143,00	145,00	145,00	179,00	179,00	179,00	179,00	179,00	179,00	179,00	210,00	210,00	210,00

## Calibri ad anello

**Anello liscio**, adatto per l'azzeramento di strumenti di misura  
 In acciaio speciale rettificato e indurito - DIN 2250 C

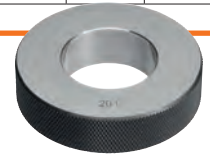

<b>Ø nominale mm</b>	3	4	5	6	7	8	9	10	11	12	13	14	15	16	17	18	
<b>Codice</b>	H 4535 ...	3003	3004	3005	3006	3007	3008	3009	3010	3011	3012	3013	3014	3015	3016	3018	
<b>H 4535/3</b>	Cad. €	91,50	89,00	87,50	84,50	84,50	84,50	84,50	87,50	88,00	90,50	89,50	93,00	93,00	95,50	95,50	
<b>Ø nominale mm</b>	19	20	21	22	23	24	25	26	27	28	30	32	33	34	35	36	
<b>Codice</b>	H 4535 ...	3019	3020	3021	3022	3023	3024	3025	3026	3027	3028	3030	3032	3033	3034	3035	3036
<b>H 4535/3</b>	Cad. €	98,00	99,00	101,00	101,00	104,00	104,00	106,00	106,00	106,00	108,00	110,00	113,00	117,00	121,00	121,00	121,00
<b>Ø nominale mm</b>	37	38	40	42	44	45	46	47	48	50	52	55	58	60	62	65	
<b>Codice</b>	H 4535 ...	3037	3038	3040	3042	3044	3045	3046	3047	3048	3050	3052	3055	3058	3060	3062	3065
<b>H 4535/3</b>	Cad. €	124,00	126,00	130,00	130,00	130,00	130,00	140,00	140,00	140,00	140,00	156,00	156,00	176,00	176,00	190,00	190,00
<b>Ø nominale mm</b>	68	70	72	75	80	82	85	88	90	95	98	100	125	150	175	200	
<b>Codice</b>	H 4535 ...	3068	3070	3072	3075	3080	3082	3085	3088	3090	3095	3098	3100	3125	3150	3175	3200
<b>H 4535/3</b>	Cad. €	210,00	210,00	233,00	233,00	233,00	315,00	315,00	315,00	315,00	320,00	352,00	352,00	464,00	647,00	938,00	1.229,00

## Calibri per filettature metriche

Per filettatura metrica destra DIN ISO 13

Dimensioni secondo DIN 1502

Tipo a tampone - PASSA / NON PASSA

Tolleranza 6H

M DIN 13



Filettatura	M	2	2,5	3	3,5	4	5	6	7	8	9	10
Codice	H 4535 ....	6002	6025	6003	6035	6004	6005	6006	6007	6008	6009	6010
H 4535/6	Cad. €	124,00	106,00	96,00	93,00	89,00	87,00	84,00	86,00	87,00	89,00	93,00
Filettatura	M	12	14	16	18	20	22	24	27	30	33	36
Codice	H 4535 ....	6012	6014	6016	6018	6020	6022	6024	6027	6030	6033	6036
H 4535/6	Cad. €	99,00	110,00	118,00	126,00	136,00	146,00	167,00	185,00	201,00	223,00	244,00

Tipo ad anello

Tolleranza 6g

H 4535/8 - Esecuzione PASSA

H 4535/9 - Esecuzione NON PASSA

M DIN 13



H 4535/8

PASSA

H 4535/9

NON PASSA

Filettatura	M	2	2,5	3	3,5	4	5	6	7	8	9	10
Codice	H 4535 ....	8002	8025	8003	8035	8004	8005	8006	8007	8008	8009	8010
H 4535/8	Cad. €	122,00	89,50	89,00	82,50	81,50	81,50	81,50	81,50	82,50	89,00	97,00
Codice	H 4535 ....	9002	9025	9003	9035	9004	9005	9006	9007	9008	9009	9010
H 4535/9	Cad. €	122,00	89,50	89,00	82,50	81,50	81,50	81,50	81,50	82,50	89,00	97,00
Filettatura	M	12	14	16	18	20	22	24	27	30	33	36
Codice	H 4535 ....	8012	8014	8016	8018	8020	8022	8024	8027	8030	8033	8036
H 4535/8	Cad. €	114,00	126,00	138,00	156,00	175,00	183,00	195,00	219,00	240,00	264,00	280,00
Codice	H 4535 ....	9012	9014	9016	9018	9020	9022	9024	9027	9030	9033	9036
H 4535/9	Cad. €	114,00	126,00	138,00	156,00	175,00	183,00	195,00	219,00	240,00	264,00	280,00

Altre misure e filettature disponibili a richiesta

## Assortimenti di calibri a tampone e ad anello

Tipo con calibri a tampone passa/non passa - DIN 2245

Superficie laterale in acciaio indurito - Tolleranza H7

Composto da:

1 pezzo per tipo calibri a tampone Ø nominale 3 - 4 - 5 - 6 - 8 - 10 - 12 mm

Fornito in cassetta in ABS ad alta resistenza agli urti

Codice H 4536 1007 H 4536/1 Cad. € 294,00  1



Tipo con calibri per filettatura metrica DIN ISO 13

Dimensioni secondo DIN 1502 - Tolleranza 6H

Composto da:

1 pezzo per tipo calibri a tampone Ø nominale M3 - M4 - M5 - M6 - M8 - M10 - M12

Fornito in cassetta in ABS ad alta resistenza agli urti

Codice H 4536 6007 H 4536/6 Cad. € 679,00  1



Tipo con calibri ad anello per filettatura metrica DIN ISO 13

Dimensioni secondo DIN 1502 - Tolleranza 6g

Composti da:

1 pezzo per tipo calibri ad anello Ø nominale M3 - M4 - M5 - M6 - M8 - M10 - M12

Forniti in cassetta in ABS ad alta resistenza agli urti

H 4536/8 - Esecuzione PASSA

H 4536/9 - Esecuzione NON PASSA

Codice H 4536 8007 H 4536/8 Cad. € 634,00  1

Codice H 4536 9007 H 4536/9 Cad. € 634,00  1





## ABC TOOLS Raggiometri

Per controllare raggi concavi e convessi - Con fermo a vite

Lame	n°	30	32	34
Codice		H 4696 4030	H 4696 4032	H 4696 4034
H 4696/4 - In acciaio	Cad. €	15,00	15,00	15,00
Codice		H 4696 5030	H 4696 5032	H 4696 5034
H 4696/5 - In acciaio INOX	Cad. €	29,50	29,50	29,50
Per raggi da	mm	15,5÷25	7,5÷15	1÷7



## ABC TOOLS Contafiletti

Per controllare filetti interni ed esterni

### Tipo per filetti Whitworth a 55°

Con 28 lame per filetti per pollice da 4÷62

Codice H 4700 0000	H 4700	Cad. €	8,00		1
--------------------	--------	--------	------	--	---



### Tipo per filetti Metrici ISO a 60°

Con 24 lame per filetti con passo da 0,25÷6 mm

Codice H 4701 0000	H 4701	Cad. €	7,45		1
--------------------	--------	--------	------	--	---



### Tipo per filetti UNC a 60°

Con 22 lame per filetti per pollice da 4÷64

Codice H 4702 2200	H 4702/22	Cad. €	9,30		1
--------------------	-----------	--------	------	--	---



### Tipo per filetti UNF a 60°

Con 16 lame per filetti per pollice da 12÷80

Codice H 4702 1600	H 4702/16	Cad. €	8,50		1
--------------------	-----------	--------	------	--	---



### Tipo per filetti Gas a 55°

Con 6 lame per filetti per pollice da 8÷28 - DIN 259

Codice H 4703 0000	H 4703	Cad. €	4,75		1
--------------------	--------	--------	------	--	---



### Tipo per filetti Whitworth a 55° e Metrici ISO a 60°

H 4704 - Con 52 lame: 24 per filetti da 0,25÷6 mm e 28 per filetti Whitworth da 4÷62

H 4704/58 - Con 58 lame: 24 per filetti da 0,25÷6 mm, 28 per filetti Whitworth da 4÷62 e 6 per filetti gas a 55° da 8÷28

Codice H 4704 0000	H 4704	Cad. €	10,70		1
Codice H 4704 5800	H 4704/58	Cad. €	15,70		1



## ABC TOOLS Calibri di controllo

### Tipo a squadra regolabile da 0° a 30°

Per filetti trapezoidali da 2 - 3 - 4 - 5 - 6 - 7 - 8 - 9 - 10 - 12 mm

Per angoli di seghe a 40° - 45° - 50° - 60° - 65° - 70° - 75° - 80° e angolo a punta di 55° e 60°

Dimensioni 80x45 mm

Codice H 4705 0000	H 4705	Cad. €	28,30		1
--------------------	--------	--------	-------	--	---



### Tipo per filettature Whitworth a 55°

Codice H 4706 1000	H 4706/1	Cad. €	5,75		1
--------------------	----------	--------	------	--	---



### Tipo per filettature Metriche ISO a 60°

Codice H 4706 2000	H 4706/2	Cad. €	5,75		1
--------------------	----------	--------	------	--	---



**Tipo per punte elicoidali**

Adatti per punte fino al Ø 50 mm e con angolo di taglio di 118° - Lunghezza 50 mm

Codice H 4708 0000	<b>H 4708</b>	Cad. €	<b>4,10</b>		1
--------------------	---------------	--------	-------------	---	---



**Tipo per punte con angolo di taglio da 30° a 160° e Ø max. 60 mm**

Base graduata fino a 35 mm

Dimensioni 80x45 mm

Codice H 4709 0000	<b>H 4709</b>	Cad. €	<b>24,90</b>		1
--------------------	---------------	--------	--------------	---	---



**Tipo per filetti quadrati**

Con angoli di 45° - 53,8° - 55° - 60° e 70°

Per filetti quadrati a 2 - 2,5 - 3 - 3,5 - 4 - 4,5 - 5 - 6 - 7 - 8 spire per pollice

Dimensioni 60x25 mm

Codice H 4710 1000	<b>H 4710/1</b>	Cad. €	<b>9,70</b>		1
--------------------	-----------------	--------	-------------	---	---



**Tipo per filetti trapezoidali**

Con angolo di 30°

Per filetti trapezoidali a 2 - 3 - 4 - 5 - 6 - 7 - 8 - 9 - 10 - 12 spire per pollice

Dimensioni 70x35 mm

Codice H 4710 2000	<b>H 4710/2</b>	Cad. €	<b>9,70</b>		1
--------------------	-----------------	--------	-------------	---	---



**Tipo universale**

Per controllare angoli a 90° e 120°, e filetti Whitworth a 55° e metrici a 60°

Codice H 4712 1000	<b>H 4712/1</b>	Cad. €	<b>7,95</b>		1
--------------------	-----------------	--------	-------------	---	---



**Tipo per cordoni di saldatura**

**Esecuzione con estremità a 60° - 70° - 80° - 90°**

**In acciaio inossidabile** con scala cromata opaca, nonio graduato e vite di bloccaggio

Capacità di misura **20 mm** - Lettura 0,1 mm - Fornito in astuccio

Codice H 4712 2000	<b>H 4712/2</b>	Cad. €	<b>28,80</b>		1
--------------------	-----------------	--------	--------------	---	---

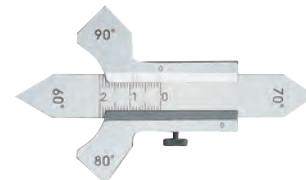

**Esecuzione per il controllo delle saldature su parti saldate ad angolo retto**

**In acciaio speciale**

Con anello di tenuta delle lame

Composto da 12 lame da 3 - 3,5 - 4 - 4,5 - 5 - 5,5 - 6 - 6,5 - 7 - 8 - 10 - 12 mm

Codice H 4712 3000	<b>H 4712/3</b>	Cad. €	<b>22,40</b>		1
--------------------	-----------------	--------	--------------	---	---



H 3

**ABC TOOLS** Regolo a corsoio per filettature

Strumento indicato per determinare tutti i dati relativi alle filettature metrica ISO, Whitworth e Gas

Letture chiare e precise

Interamente in resina termoplastica

Dimensioni 550x270 mm

Codice H 4715 0000	<b>H 4715</b>	Cad. €	<b>13,00</b>		1
--------------------	---------------	--------	--------------	---	---



**ABC TOOLS** Indicatori rapidi

Adatti per l'officina, per uffici tempi e metodi, per uffici tecnici e per scuole tecniche

Scatola in materiale plastico antiurto a tenuta stagna, antipolvere

Dimensioni 110x60x30h mm

**H 4716/1 - Modello Tolerator**, indica i valori di tolleranza per accoppiamenti secondo le raccomandazioni ISO R286-1962 fino al Ø nominale di 500 mm

**H 4716/2 - Modello Filetor**, indica tutti i dati riguardanti le filettature Metriche ISO, Whitworth, GAS, BSF, PG, BA, UNC, UNF, UNEF

Codice H 4716 1000	<b>H 4716/1</b>	Cad. €	<b>124,00</b>		1
--------------------	-----------------	--------	---------------	---	---

Codice H 4716 2000	<b>H 4716/2</b>	Cad. €	<b>124,00</b>		1
--------------------	-----------------	--------	---------------	---	---



H 4716/1



H 4716/2

## Spessimetri

Indicazione dello spessore delle lame in mm e pollici (escluso H 4729/1 e H 4729/7)

**ABC TOOLS**

**H 4729/1** - Con lame lunghezza 80 mm, in acciaio speciale temperato

**H 4729/2** - Con lame lunghezza 100 mm, in acciaio speciale temperato

**H 4729/5** - Con lame lunghezza 100 mm, in acciaio inossidabile - INOX

**H 4729/7** - Con lame lunghezza 100 mm - Interamente in ottone amagnetico - Per elettronica e cantieri navali

**H 4729/8** - Con lame lunghezza 100 mm, in ottone amagnetico ed impugnatura nichelata

Numero delle lame	8	13	20
Codice	H 4729 1008	—	—
<b>H 4729/1</b> Cad. €	<b>3,00</b>	—	—
Codice	H 4729 2008	H 4729 2013	H 4729 2020
<b>H 4729/2</b> Cad. €	<b>3,50</b>	<b>4,95</b>	<b>8,40</b>
Codice	—	H 4729 5013	H 4729 5020
<b>H 4729/5 - INOX</b> Cad. €	—	<b>9,45</b>	<b>14,80</b>
Codice	—	—	H 4729 7020
<b>H 4729/7 - Ottone</b> Cad. €	—	—	<b>42,50</b>
Codice	—	H 4729 8013	—
<b>H 4729/8 - Ottone</b> Cad. €	—	<b>27,60</b>	—
Spessore lame mm	0,05 - 0,10 - 0,15 - 0,20 0,25 - 0,30 - 0,40 - 0,50	0,05 - 0,10 - 0,15 - 0,20 0,25 - 0,30 - 0,40 - 0,50 0,60 - 0,70 - 0,80 - 0,90 1,00	0,05 - 0,10 - 0,15 - 0,20 0,25 - 0,30 - 0,35 - 0,40 0,45 - 0,50 - 0,55 - 0,60 0,65 - 0,70 - 0,75 - 0,80 0,85 - 0,90 - 0,95 - 1,00



H 4729/5



H 4729/7

**ABC TOOLS** - Tipo extra lungo con anello di tenuta

**H 4736/1** - In acciaio speciale temperato - Lame lunghezza 200 mm

**H 4736/2** - In acciaio inossidabile - INOX - Lame lunghezza 200 mm

**H 4736/5** - In acciaio speciale temperato - Lame lunghezza 300 mm

**H 4736/6** - In acciaio inossidabile - INOX - Lame lunghezza 300 mm

**H 4736/7** - In acciaio speciale temperato - Lame lunghezza 500 mm

Numero delle lame	8	13	20
Codice	H 4736 1008	H 4736 1013	H 4736 1020
<b>H 4736/1</b> Cad. €	<b>14,30</b>	<b>15,10</b>	<b>21,20</b>
Codice	—	—	H 4736 2020
<b>H 4736/2 - INOX</b> Cad. €	—	—	<b>62,50</b>
Codice	—	H 4736 5013	H 4736 5020
<b>H 4736/5</b> Cad. €	—	<b>24,60</b>	<b>34,90</b>
Codice	—	—	H 4736 6020
<b>H 4736/6 - INOX</b> Cad. €	—	—	<b>98,50</b>
Codice	—	H 4736 7013	H 4736 7020
<b>H 4736/7</b> Cad. €	—	<b>32,60</b>	<b>50,50</b>
Spessore lame mm	0,03 - 0,04 - 0,05 - 0,06 0,075 - 0,08 - 0,09 - 0,10	0,05 - 0,10 - 0,15 - 0,20 0,25 - 0,30 - 0,40 - 0,50 0,60 - 0,70 - 0,80 - 0,90 1,00	0,05 - 0,10 - 0,15 - 0,20 0,25 - 0,30 - 0,35 - 0,40 0,45 - 0,50 - 0,55 - 0,60 0,65 - 0,70 - 0,75 - 0,80 0,85 - 0,90 - 0,95 - 1,00

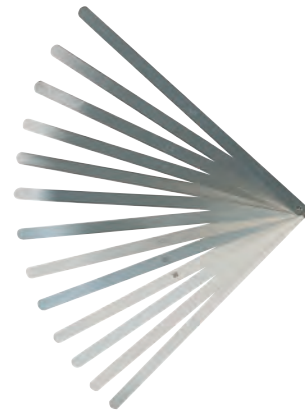

H 3

**ABC TOOLS** Spessimetri a nastro - Made in Germany

Indicazione dello spessore delle lame in mm e pollici - In bobine lunghezza 5 m, larghezza 13 mm

Con custodia di plastica

**H 4737/1** - In acciaio temperato per molle

**H 4737/2** - In acciaio inossidabile 1.4310 - INOX

Spessore mm	0,01	0,02	0,03	0,04	0,05	0,06	0,07	0,08	0,09	0,10
Codice H 4737 ...	1001	1002	1003	1004	1005	1006	1007	1008	1009	1010
<b>H 4737/1</b> Cad. €	<b>69,50</b>	<b>54,50</b>	<b>25,90</b>	<b>27,10</b>	<b>18,20</b>	<b>18,90</b>	<b>18,90</b>	<b>18,90</b>	<b>18,90</b>	<b>18,20</b>
Codice H 4737 ...	2001	2002	2003	—	2005	—	—	—	—	2010
<b>H 4737/2</b> Cad. €	<b>115,00</b>	<b>80,00</b>	<b>67,50</b>	—	<b>42,50</b>	—	—	—	—	<b>42,50</b>
Tolleranza ± mm	—	—	0,004	0,004	0,004	0,004	0,005	0,005	0,005	0,005
Spessore mm	0,15	0,20	0,25	0,30	0,35	0,40	0,50	0,60	0,70*	1,00*
Codice H 4737 ...	1015	1020	1025	1030	1035	1040	1050	1060	1070	1100
<b>H 4737/1</b> Cad. €	<b>18,20</b>	<b>18,20</b>	<b>18,20</b>	<b>18,20</b>	<b>18,20</b>	<b>18,20</b>	<b>18,20</b>	<b>26,20</b>	<b>23,10</b>	<b>23,10</b>
Codice H 4737 ...	2015	2020	2025	2030	—	2040	2050	—	—	2100
<b>H 4737/2</b> Cad. €	<b>42,50</b>	<b>42,50</b>	<b>58,50</b>	<b>58,50</b>	—	<b>66,50</b>	<b>66,50</b>	—	—	<b>76,50</b>
Tolleranza ± mm	0,006	0,008	0,009	0,009	0,011	0,012	0,014	0,014	0,017	0,024

\* Senza custodia di plastica



H 4737/1



H 4737/2 INOX

Impugnatura per spessimetri a nastro, in acciaio temperato

Dimensioni 115x16 mm - Con clip

Codice H 4737 9000	<b>H 4737/9</b>	Cad. €	<b>7,85</b>	10
--------------------	-----------------	--------	-------------	----



## Spessori metallichi centesimali - Orig. Record

**Rotoli di nastri metallichi da 150x2500 mm** - Tolleranza secondo DIN 1544

In pratiche scatole antispreco di plastica, sovrapponibili

Adatti per registrazione di tolleranze, spessoramento di attrezzature varie, utensili e stampi, controllo quote, allineamento di pezzi su macchine utensili, ecc.

**H 4738 - In ottone MS 63**

**H 4739 - In acciaio inossidabile 18 CR 9 Ni**

Spessore	mm	0,025	0,050	0,075	0,100	0,150	0,200	0,250	0,300	0,400	0,500
<b>Codice</b>	<b>H 4738 ....</b>	<b>0025</b>	<b>0050</b>	<b>0075</b>	<b>0100</b>	<b>0150</b>	<b>0200</b>	<b>0250</b>	<b>0300</b>	<b>0400</b>	<b>0500</b>
<b>H 4738</b>	Cad. €	<b>39,10</b>	<b>40,40</b>	<b>42,40</b>	<b>47,70</b>	<b>56,50</b>	<b>65,50</b>	<b>74,50</b>	<b>85,00</b>	<b>93,00</b>	<b>102,00</b>
<b>Codice</b>	<b>H 4739 ....</b>	<b>0025</b>	<b>0050</b>	<b>0075</b>	<b>0100</b>	<b>0150</b>	<b>0200</b>	<b>0250</b>	<b>0300</b>	<b>0400</b>	<b>0500</b>
<b>H 4739</b>	Cad. €	<b>74,00</b>	<b>61,50</b>	<b>59,50</b>	<b>60,50</b>	<b>66,50</b>	<b>84,50</b>	<b>92,00</b>	<b>98,00</b>	<b>99,50</b>	<b>108,00</b>
Tolleranza	± mm	0,002	0,003	0,005	0,005	0,005	0,007	0,007	0,007	0,010	0,010



## Strisce calibrate di precisione - Orig. Hasberg

**Fogli da 150x500 mm in acciaio inossidabile** - Tolleranza secondo DIN 1544

Di alta precisione e planarità

Adatte per registrazione di tolleranze, spessoramento di attrezzature varie, utensili e stampi controllo quote, allineamento di pezzi su macchine utensili, ecc.

**In confezione da 5 strisce**

Spessore	mm	0,05	0,10	0,15	0,20	0,25	0,30	0,50
<b>Codice</b>	<b>H 4741 ....</b>	<b>0005</b>	<b>0010</b>	<b>0015</b>	<b>0020</b>	<b>0025</b>	<b>0030</b>	<b>0050</b>
<b>H 4741</b>	La cf. 5 pz. €	<b>73,00</b>	<b>69,50</b>	<b>69,50</b>	<b>86,50</b>	<b>86,50</b>	<b>86,50</b>	<b>114,00</b>
Tolleranza	± mm	0,003	0,005	0,005	0,007	0,007	0,007	0,010

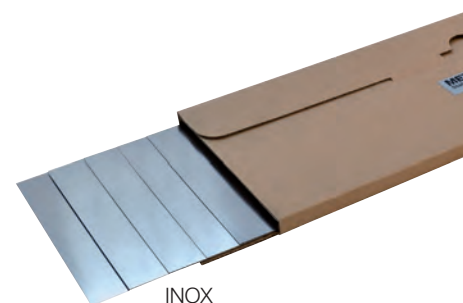

## ABC TOOLS Calibri per fori

In acciaio temperato - Adatti per misurare fori cilindrici

**Tipo fisso con asta piatta**

Per fori con Ø max.	mm	15	30	45	60
<b>Codice</b>		<b>H 4742 0015</b>	<b>H 4742 0030</b>	<b>H 4742 0045</b>	<b>H 4742 0060</b>
<b>H 4742</b>	Cad. €	<b>55,50</b>	<b>62,00</b>	<b>55,00</b>	<b>69,00</b>
Campo di misura	Ø mm	1÷15	15÷30	30÷45	45÷60
Lunghezza totale	mm	180	160	220	245

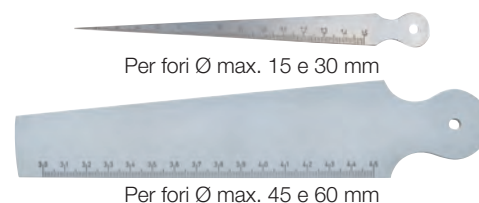

**Tipo a corsoio** accuratamente rettificati e temperati, **con ago conico**

Conicità 1:10 - Lettura 1/10 di mm (0,1 mm) - Con cappuccio di protezione

Per fori con Ø max.	mm	3	5
<b>Codice</b>		<b>H 4746 0003</b>	<b>H 4746 0005</b>
<b>H 4746</b>	Cad. €	<b>93,00</b>	<b>105,00</b>
Campo di misura	Ø mm	0,10÷3	0,10÷5
Lunghezza totale	mm	115	165



**Tipo con tamponcini cilindrici**, adatti per i getti dei carburatori, ecc.

Con supporti in resina ed aghi in acciaio, temperati e rettificati

Per fori con Ø max.	mm	1,5	3
<b>Codice</b>		<b>H 4751 0015</b>	<b>H 4751 0003</b>
<b>H 4751</b>	Cad. €	<b>11,40</b>	<b>11,40</b>
Campo di misura	Ø mm	0,45÷1,5	1,5÷3
Numero tamponcini		20	16



## Calibri per pneumatici

In ottone, nichelati

Per battistrada di pneumatici - Con asta rastremata graduata con nonio

Campo di misura	mm	30	60
<b>Codice</b>		<b>H 4752 0030</b>	<b>H 4752 0060</b>
<b>H 4752</b>	Cad. €	<b>9,50</b>	<b>20,10</b>
Base di appoggio	mm	20	50
Con graduazione		in mm	in mm e pollici
Dimensioni	mm	100x20	110x50

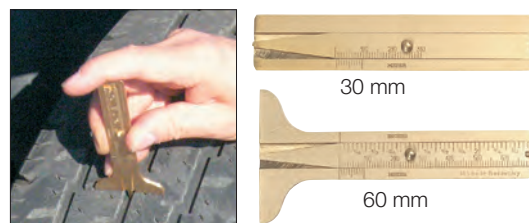

## Goniometri

**Tipo universale con asta scorrevole** e vite di bloccaggio - Scala graduata 10°÷170°



**In acciaio speciale** temperato rettificato, con incisione al laser  
Esecuzione di precisione cromata opaca

Lunghezza dell'asta mm	300	400	500
<b>Codice</b>	<b>H 4786 1300</b>	<b>H 4786 1400</b>	<b>H 4786 1500</b>
<b>H 4786/1</b> Cad. €	<b>58,50</b>	<b>71,00</b>	<b>91,50</b>
Diametro dell'arco mm	150	200	250



**Tipo a squadra con asta scorrevole**



**In acciaio legato** - Esecuzione cromata opaca

Con doppia scala graduata 10°÷170° per letture da sinistra verso destra e viceversa

Lunghezza dell'asta mm	240	300	400	500
<b>Codice</b>	<b>H 4787 2240</b>	<b>H 4787 2300</b>	<b>H 4787 2400</b>	<b>H 4787 2500</b>
<b>H 4787/2</b> Cad. €	<b>41,80</b>	<b>45,90</b>	<b>55,50</b>	<b>110,00</b>
Diametro dell'arco mm	120	150	200	250



**Tipo semplice** con vite di bloccaggio - Scala graduata 0°÷180°

**H 4788/1** - - **In acciaio inossidabile - INOX**

**H 4788/2** - - **In acciaio legato** - Esecuzione cromata opaca

A doppia graduazione per letture da sinistra verso destra e viceversa

Lunghezza dell'asta mm	120	150	200	300	500
<b>Codice</b>	<b>H 4788 1120</b>	<b>H 4788 1150</b>	<b>H 4788 1200</b>	<b>H 4788 1300</b>	—
<b>H 4788/1</b> Cad. €	<b>68,50</b>	<b>90,00</b>	<b>103,00</b>	<b>101,00</b>	—
<b>Codice</b>	<b>H 4788 2120</b>	<b>H 4788 2150</b>	<b>H 4788 2200</b>	<b>H 4788 2300</b>	<b>H 4788 2500</b>
<b>H 4788/2</b> Cad. €	<b>25,30</b>	<b>28,30</b>	<b>35,20</b>	<b>40,40</b>	<b>87,00</b>
Diametro dell'arco mm	80	120	150	200	300



H 4788/1 - INOX

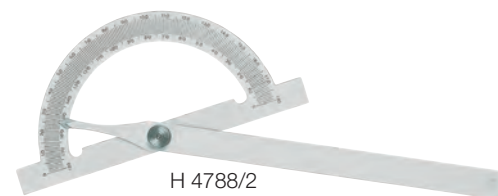

H 4788/2  
A doppia graduazione

## Rapportatori universali

**In acciaio inossidabile** - Esecuzione cromata opaca

**Nonio e scala complanari**

L'errore di parallasse è eliminato dalla complanarità del nonio con la scala graduata

Con regolazione micrometrica e lente di ingrandimento

Scala circolare con suddivisioni a 360°, graduata 4 volte da 0° a 90°

Misurazione di angoli con precisione fino a 1/12 di grado (5')

Asta scorrevole con smusso a 45° e 60°

Forniti in astuccio



**Con asta intercambiabile**

Completo di 3 aste scorrevoli intercambiabili lunghezza 150 - 200 - 300 mm

<b>Codice H 4800 2800</b>	<b>H 4800/28</b>	Cad. €	<b>138,00</b>		1
---------------------------	------------------	--------	---------------	--	---

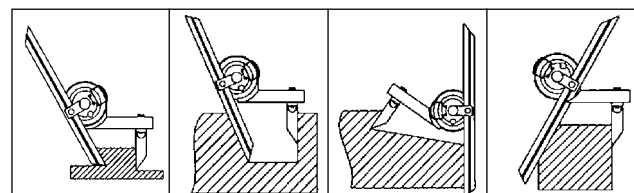

**Made in Germany**

Di alta precisione - Asta temperata

Con numero di identificazione individuale

Asta scorrevole mm	150	300	500
<b>Codice</b>	<b>H 4800 3150</b>	<b>H 4800 3300</b>	<b>H 4800 3500</b>
<b>H 4800/3</b> Cad. €	<b>310,00</b>	<b>320,00</b>	<b>363,00</b>



Lenti di ingrandimento di ricambio

<b>Codice H 4802 2000</b>	<b>H 4802/2</b>	Cad. €	<b>43,70</b>		1
---------------------------	-----------------	--------	--------------	--	---





## Compassi in acciaio

**Tipo a punta** - Esecuzione di precisione

**In acciaio utensile forgiato** con articolazione fresata

Esecuzione rettificata e pulita - Punte temperate e indurite - Con perno extra-robusto

Lunghezza	mm	150	200	250	300	400	500
Codice	H 4803 ....	1150	1200	1250	1300	1400	1500
<b>H 4803/1</b>	Cad. €	<b>10,20</b>	<b>13,60</b>	<b>19,30</b>	<b>23,00</b>	<b>45,10</b>	<b>51,00</b>
Apertura	mm	200	260	350	400	550	850



**Tipo a punta con arco e vite di fermo** - Esecuzione di precisione

**In acciaio utensile forgiato** con articolazione fresata

Esecuzione rettificata e pulita - Punte temperate e indurite - Con perno extra-robusto

Lunghezza	mm	150	200	250	300	400	500
Codice	H 4804 ....	1150	1200	1250	1300	1400	1500
<b>H 4804/1</b>	Cad. €	<b>13,50</b>	<b>16,10</b>	<b>21,00</b>	<b>25,40</b>	<b>49,50</b>	<b>53,00</b>
Apertura	mm	200	260	350	400	550	650



**Tipo ad apertura rapida con vite di regolazione** - Esecuzione di precisione

**H 4805/1 - Con punte diritte fisse**

**H 4805/2 - Con punte dirtte intercambiabili**

Lunghezza	mm	75	100	125	150	200	250	300
Codice	H 4805 ....	1075	1100	1125	1150	1200	1250	1300
<b>H 4805/1</b>	Cad. €	<b>10,90</b>	<b>5,95</b>	<b>9,00</b>	<b>10,30</b>	<b>12,70</b>	<b>15,10</b>	<b>16,90</b>
Codice	H 4805 ....	—	2100	—	2150	2200	2250	2300
<b>H 4805/2</b>	Cad. €	—	<b>11,40</b>	—	<b>11,40</b>	<b>13,60</b>	<b>16,10</b>	<b>19,00</b>
Apertura	mm	75	100	125	150	200	250	300

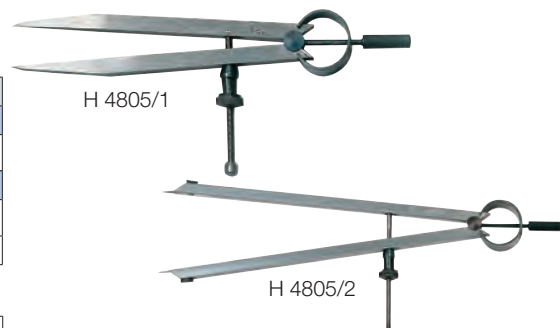

**Punte di ricambio** per compassi H 4805/2

Codice H 4805 3000	<b>H 4805/3</b>	La coppia €	<b>0,72</b>		1
--------------------	-----------------	-------------	-------------	--	---

**H 4806 - Per interni**

**H 4807 - Per esterni**

Lunghezza	mm	150	200
Codice		<b>H 4806 0150</b>	<b>H 4806 0200</b>
<b>H 4806</b>	Cad. €	<b>11,40</b>	<b>13,50</b>
Codice		<b>H 4807 0150</b>	<b>H 4807 0200</b>
<b>H 4807</b>	Cad. €	<b>11,40</b>	<b>13,50</b>
Apertura H 4806	mm	160	220
Apertura H 4807	mm	140	190

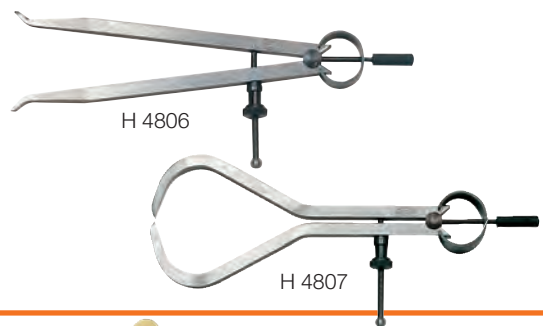

## ABC TOOLS Compassi per spessori

**Per misure esterne**

Aste in acciaio brunito, arco in **ottone** graduato in decimi di mm - Con molla di ritorno

**Apertura 15 mm** - Lunghezza totale 150 mm

Codice H 4808 0015	<b>H 4808</b>	Cad. €	<b>29,50</b>		10
--------------------	---------------	--------	--------------	--	----



## Compassi con scala graduata

**Per tracciatori**

Asta in acciaio indeformabile, millimetrata

Nonio cromato opaco con lettura 1/10 di mm (0,1 mm) - Con punte in acciaio temperato

**Tipo senza regolazione micrometrica**

Capacità di misura	mm	300	500	1000	2000
Codice		<b>H 4809 0300</b>	<b>H 4809 0500</b>	<b>H 4809 0990</b>	<b>H 4809 0998</b>
<b>H 4809</b>	Cad. €	<b>192,00</b>	<b>177,00</b>	<b>252,00</b>	<b>446,00</b>

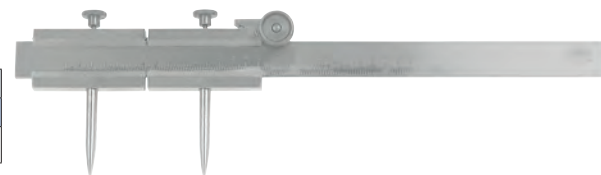

**Tipo con regolazione micrometrica**

Capacità di misura	mm	500	1000
Codice		<b>H 4809 1500</b>	<b>H 4809 1990</b>
<b>H 4809/1</b>	Cad. €	<b>216,00</b>	<b>288,00</b>

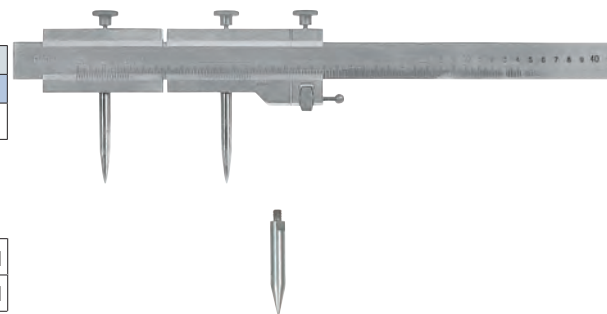

**Punte di ricambio** per compassi H 4809 - H 4809/1

**H 4809/25 - In acciaio temperato**

**H 4809/3 - In metallo duro**

Codice H 4809 2500	<b>H 4809/25</b>	La coppia €	<b>27,00</b>		1
Codice H 4809 3000	<b>H 4809/3</b>	La coppia €	<b>101,00</b>		1

## ABC TOOLS Tracciatore a squadra

In acciaio inossidabile - INOX - Esecuzione rettificata

Adatto per eseguire in modo semplice lavori di tracciatura e misurazioni di angoli, in quanto unisce l'utilità di un tracciatore a quella di un goniometro

**Campo di misura 0÷300 mm**, con scala 1 mm - Con guida piana e corsoio scorrevole

Scala circolare scorrevole con suddivisione a 360°, graduata 4 volte da 0° a 90°

Codice H 4809 7000	<b>H 4809/7</b>	Cad. €	<b>46,70</b>		1
--------------------	-----------------	--------	--------------	---	---



## ABC TOOLS Tracciatori

Con guida piana, corsoio scorrevole e vite di fissaggio

**H 4809/8 - In acciaio temperato**, cromato opaco - Nonio scala 0,1 mm

**H 4809/83 - In duralluminio temperato** - Durezza 63 HRc

Superficie nera anodizzata - Nonio con **scala 0,05 mm incisa al laser**

Capacità di misura	mm	200	250	300
Codice		<b>H 4809 8200</b>	<b>H 4809 8250</b>	<b>H 4809 8300</b>
<b>H 4809/8</b>	Cad. €	<b>31,00</b>	<b>31,70</b>	<b>33,00</b>
Codice		<b>H 4809 8320</b>	<b>H 4809 8325</b>	<b>H 4809 8330</b>
<b>H 4809/83</b>	Cad. €	<b>42,60</b>	<b>48,90</b>	<b>55,00</b>

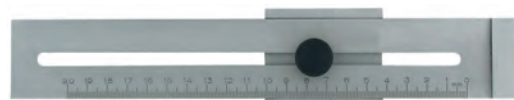

H 4809/8 - In acciaio



H 4809/83 - In duralluminio

## ABC TOOLS Calibro per tracciature

In acciaio inossidabile - INOX - Punta per tracciare in acciaio temperato, intercambiabile

Lettura  $\frac{1}{10}$  di mm (0,1 mm) e  $\frac{1}{128}$  di pollice

**Campo di misura 200 mm** - Fornito in astuccio completo di punta di ricambio

Codice H 4809 9000	<b>H 4809/9</b>	Cad. €	<b>37,10</b>		1
--------------------	-----------------	--------	--------------	---	---

Punta di ricambio in acciaio per H 4809/9

Codice H 4809 9900	<b>H 4809/99</b>	Cad. €	<b>5,90</b>		1
--------------------	------------------	--------	-------------	---	---



## ABC TOOLS Punta per tracciare

Tipo con punta in acciaio legato

Con una punta diritta ed una piegata a 90° - Impugnatura in metallo, godronata

Lunghezza totale	mm	200	250
Codice		<b>H 4810 0200</b>	<b>H 4810 0250</b>
<b>H 4810</b>	Cad. €	<b>6,15</b>	<b>6,40</b>

**H 4811** - Con una punta diritta ed una piegata a 110° - Impugnatura in materiale plastico, esagonale  
Lunghezza totale 210 mm

**H 4812** - Con punta diritta - Impugnatura in metallo, godronata - Lunghezza totale 150 mm

Codice H 4811 0200	<b>H 4811</b>	Cad. €	<b>6,20</b>		10
Codice H 4812 0150	<b>H 4812</b>	Cad. €	<b>3,10</b>		10



H 4811



H 4812

Tipo con punta in metallo duro





**H 4812/3 - Con punta fissa** - Impugnatura esagonale in acciaio

Con clip e cappuccio di protezione - Lunghezza totale 150 mm

**H 4812/4** - Impugnatura in materiale plastico - Con cappuccio in plastica di protezione  
Lunghezza totale 160 mm

**H 4813/1** - Con mandrino e punta intercambiabile in metallo duro - Lunghezza totale 125 mm

**H 4813/3** - Esecuzione tascabile a biro con punta retrattile e clip - Lunghezza totale 150 mm

Codice H 4812 3150	<b>H 4812/3</b>	Cad. €	<b>3,70</b>		10
Codice H 4812 4000	<b>H 4812/4</b>	Cad. €	<b>5,40</b>		10
Codice H 4813 1000	<b>H 4813/1</b>	Cad. €	<b>5,40</b>		10
Codice H 4813 3000	<b>H 4813/3</b>	Cad. €	<b>9,50</b>		10

Punte di ricambio in metallo duro



Codice H 4813 2000	<b>H 4813/2</b>	Per H 4813/1	Cad. €	<b>2,12</b>		10
Codice H 4813 4000	<b>H 4813/4</b>	Per H 4813/3	Cad. €	<b>3,85</b>		10

**H 4814/1** - Con una punta diritta ed una piegata a 135° - Impugnatura esagonale in metallo  
Lunghezza totale 200 mm

**H 4814/2** - Con una punta diritta ed una piegata a 110°, intercambiabili

Particolarmente adatta per acciai molto duri - Impugnatura in metallo godronata

Con cappuccio in plastica per la protezione della punta - Lunghezza totale 230 mm

Codice H 4814 1000	<b>H 4814/1</b>	Cad. €	<b>7,70</b>		10
Codice H 4814 2000	<b>H 4814/2</b>	Cad. €	<b>8,55</b>		10

Punte diritte di ricambio in metallo duro per H 4814/2

Codice H 4814 3000	<b>H 4814/3</b>	Cad. €	<b>3,55</b>		10
--------------------	-----------------	--------	-------------	---	----



H 4812/3



H 4812/4



H 4813/1



H 4813/3



H 4813/2



H 4813/4

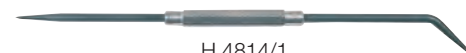

H 4814/1



H 4814/2



## Mitutoyo Truschini di precisione con scala graduata

Con asta e corsoio in acciaio temprati e rettificati

Letture  $\frac{1}{50}$  di mm (0,02 mm)

Base con impugnatura ergonomica

Superficie di scorrimento rettificata e finemente lappata

Corsoio cromato opaco, con regolazione micrometrica

Asta con graduazione nera in millimetri, per lettura facilitata

Punta per tracciare con riporto in metallo duro

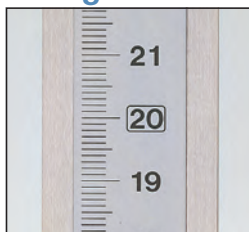

Scala cromata opaca



Regolazione micrometrica



Campo di misura e tracciatura	mm	200	300
Codice		H 4820 0200	H 4820 0300
H 4820	Cad. €	353,00	424,00
Limiti di errore	± mm	0,03	0,04
Altezza totale con base	mm	341	525
Dimensioni della base	mm	100x65x35h	135x95x45h

## Mitutoyo Truschini digitali

Tipo con sistema "ABSOLUTE" per impostazione dello zero una sola volta e conservarlo fino alla sostituzione della batteria  
Costruzione robusta, base con impugnatura ergonomica

Letture  $\frac{1}{100}$  di mm (0,01 mm)

Ampio display di facile lettura con altezza cifre 10 mm

Alimentazione tramite batteria SR44

Con manovella per la movimentazione della slitta

Massima precisione di misura anche alle velocità di scorrimento più elevate

Funzioni **ORIGIN, ON/OFF, PRESET, ABS, INC, HOLD** e possibilità di inversione della direzione di conteggio

Punta per tracciare con riporto in metallo duro

Con predisposizione per uscita dati "Digimatic" con cavo H 4845/6



Manovella per movimentazione slitta

Leva di bloccaggio slitta



Display con cifre 10x38 mm

Campo di misura e tracciatura	mm	300	600
Codice		H 4823 0300	H 4823 0600
H 4823	Cad. €	604,00	1.055,00
Limiti di errore	± mm	0,04	0,06
Altezza totale con base	mm	507	812
Dimensioni della base	mm	160x122x73h	181x142x74h



ABSOLUTE™

H 4

Tipo con due colonne in acciaio temprate e rettificata, che garantiscono la massima stabilità di misura

Letture  $\frac{1}{100}$  di mm (0,01 mm) - Di alta precisione

Grado di protezione IP 40 (contro corpi solidi > 1 mm)

Base con impugnatura ergonomica - Superficie di scorrimento rettificata e finemente lappata

Punta per tracciare con riporto in metallo duro

Ampio display a 6 cifre altezza 9 mm per una chiara leggibilità

Alimentazione tramite batteria SR44

Massima precisione di misura anche alle velocità di scorrimento più elevate

Funzioni **ON/OFF, HOLD, PRESET, ZERO/ABS**, possibilità di inversione della direzione di conteggio

Con predisposizione per uscita dati "Digimatic" con cavo H 4845/6

Campo di misura e tracciatura	mm	300	600
Codice		H 4824 0300	H 4824 0600
H 4824	Cad. €	890,00	1.221,00
Limiti di errore	± mm	0,02	0,05
Altezza totale	mm	475	802
Dimensioni della base	mm	135x91x45h	180x120x54h
Peso	kg	4,7	9,5

Punta di ricambio con cuspidi di metallo duro riportato

Codice H 4824 3000	H 4824/3	Cad. €	55,00	1
--------------------	----------	--------	-------	---

Cavo per trasmissione dati verso PC - Uscita USB 2.0 - Lunghezza 2 m

Codice H 4845 6000	H 4845/6	Cad. €	107,00	1
--------------------	----------	--------	--------	---





## ABC TOOLS Truschini con asta tonda

Esecuzione universale senza asta graduata

Asta tonda rettificata in acciaio

Diametro dell'asta 10 mm

Base rettangolare prismatica

Completati di vite micrometrica per la regolazione dell'inclinazione dell'asta

Con morsetto e punta per tracciare in acciaio temprato

Forniti in cassetta di metallo

<b>Altezza totale con base</b>	<b>mm</b>	<b>300</b>
<b>Codice</b>		<b>H 4831 0300</b>
<b>H 4831</b>	Cad. €	<b>55,00</b>

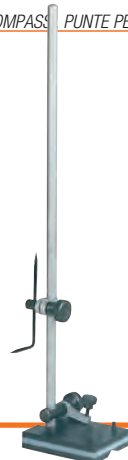

## Truschini con scala graduata

**Tipo con scala graduata fissa**

**Con asta in acciaio inossidabile**, con graduazione nera

Nonio e asta cromati opachi

Punta per tracciare con estremità di **metallo duro**

Base rettangolare, rettificata e raschietata

Forniti in cassetta di legno

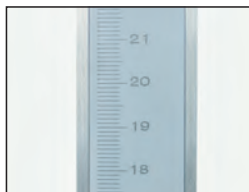

Scala cromata opaca



Regolazione micrometrica

<b>Campo di misura e tracciatura</b>	<b>mm</b>	<b>300</b>	<b>500</b>
<b>Codice</b>		<b>H 4832 0300</b>	<b>H 4832 0500</b>
<b>H 4832</b>	Cad. €	<b>124,00</b>	<b>211,00</b>
Letture		1/50 di mm (0,02 mm)	1/20 di mm (0,05 mm)
Altezza totale con base	mm	440	690
Dimensioni della base	mm	110x70x29h	150x110x50h

**Punta di ricambio per tracciare, per truschini H 4832**

Con cuspide di metallo duro riportato



<b>Per H 4832</b>	<b>gr.</b>	<b>300</b>	<b>500</b>
<b>Codice</b>		<b>H 4832 1300</b>	<b>H 4832 1500</b>
<b>H 4832/1</b>	Cad. €	<b>31,00</b>	<b>37,40</b>

**Tipo con scala graduata mobile**

**Letture 1/50 di mm (0,02 mm)**

**Con asta in acciaio speciale cromato**

Nonio e asta cromati opachi

Con regolazione micrometrica

Punta per tracciare piegata a 90° in **metallo duro riportato**

Base rettangolare, in ghisa, rettificata e raschietata

Con lente di ingrandimento per lettura dati facilitata

Forniti in cassetta di legno

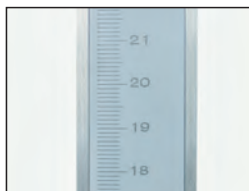

Scala cromata opaca

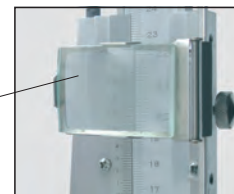

Lente di ingrandimento

<b>Campo di misura e tracciatura</b>	<b>mm</b>	<b>300</b>	<b>500</b>
<b>Codice</b>		<b>H 4836 0300</b>	<b>H 4836 0500</b>
<b>H 4836</b>	Cad. €	<b>231,00</b>	<b>395,00</b>
Altezza totale con base	mm	545	760
Dimensioni della base	mm	125x85	180x120

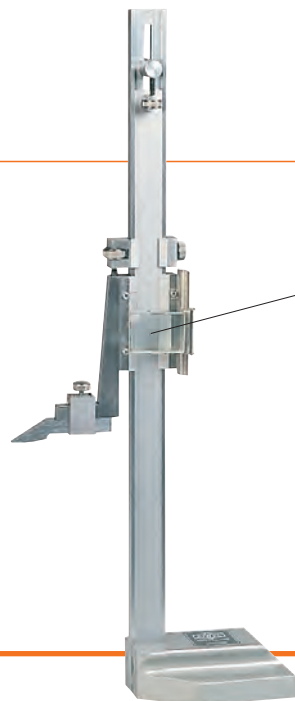

## Truschino digitale

**Letture 1/100 di mm (0,01 mm) e .0005 pollici**

**Di alta precisione**

Asta in acciaio speciale, e base rettangolare, rettificata

Con regolazione micrometrica

Punta per tracciare con riporto in metallo duro, intercambiabile

**Funzioni ON/OFF, mm/inch, ZERO e PRESET**

Massima precisione di misura anche alle velocità di scorrimento più elevate

Ampio display a 5 cifre altezza 10 mm, per una chiara leggibilità

Alimentazione tramite batteria SR44

<b>Campo di misura e tracciatura</b>	<b>mm</b>	<b>300</b>	<b>500</b>
<b>Codice</b>		<b>H 4838 0300</b>	<b>H 4838 0500</b>
<b>H 4838</b>	Cad. €	<b>412,00</b>	<b>601,00</b>
Limiti di errore	± mm	0,04	0,06
Altezza totale	mm	465	712
Dimensioni della base	mm	110x65x33h	160x120x52h
Peso	kg	2	4,5



## Mitutoyo Miniprocessore

**Stampante termica ad elevata velocità, con funzione data-output** per stampare dati ed eseguire calcoli statistici, ricevuti da strumenti di misura digitali tramite cavo "Digimatic".  
Con predisposizione per la trasmissione dei dati, durante l'acquisizione, ad un computer tramite porta RS-232 C

Funzioni attivabili con la semplice pressione di un tasto

Caratteri e cifre con dimensioni regolabili per una chiara lettura

Con possibilità di impostare gli intervalli di lettura dei dati

Alimentazione tramite adattatore a 6V o con batterie LR6 e ricaricabili al NI-MH tipo AA

N° max. di dati inseribili	9999	
Metodo di stampa	384 punti (8 punti per mm)	
Velocità di stampa mm/s	6,5 (con adattatore)	
Dati stampabili	misure, dati di tolleranza, risultati di valutazione (+NG, GO, -NG), n° del dato, valore min - max, media, deviazione standard, n° di difetti, % di difetti, indice processo di capacità, istogramma, carta Xd, data e ora	
Dati in uscita	dato misurato, RS-232C, risultati di valutazione (+NG, GO, -NG)	
Lungh. rotolo di stampa m	48	
Capacità rotolo linee	da 6500 a 12000, a seconda della dimensione del carattere impostato	
Dim. stampante LxPxh mm	201x94x75	
Peso ca.	0,5	
<b>Codice H 4839 1000</b>	<b>H 4839/1</b>	Cad. € <b>475,00</b>  1



Esempio di applicazione



## Mitutoyo Cavi USB per trasmissione dati

I cavi USB Input Tool Direct consentono la **connessione diretta tra gli strumenti di misura digitali predisposti con uscite dati "Digimatic" e un PC tramite l'interfaccia USB senza richiedere software aggiuntivo**

Le misure sono convertite in codice tastiera, permettendone l'utilizzo con qualsiasi programma che accetti input da tastiera

E' possibile inoltre creare una connessione multicanale attraverso un hub USB standard

Compatibilità con sistemi operativi:

Windows® 2000 Professional (≥ SP4), Windows® XP Professional (≥ SP2), Windows® XP Home Edition (≥ SP2), Windows Vista®/7 (32 bit/64 bit), Windows 8, 8.1 (32 bit/64 bit)

Lunghezza cavo 2 m - Presa USB 2.0



### Cavo IP USB Input Tool Direct dritto con tasto dati

Per **calibri con protezione IP67** H 4175/2

<b>Codice H 4845 1000</b>	<b>H 4845/1</b>	Cad. € <b>122,00</b>  1
---------------------------	-----------------	--



### Cavo IP USB Input Tool Direct con tasto dati

Per **micrometri con protezione IP65** H 4287 - H 4290/1 - H 4290/7 - H 4293÷H 4293/7 - H 4300/4 - H 4301/3 - H 4304 - H 4307/1

<b>Codice H 4845 2000</b>	<b>H 4845/2</b>	Cad. € <b>122,00</b>  1
---------------------------	-----------------	--



### Cavo IP USB Input Tool Direct tondo (6 pin)

Per **micrometri "Quick"** H 4291/2

<b>Codice H 4845 3000</b>	<b>H 4845/3</b>	Cad. € <b>107,00</b>  1
---------------------------	-----------------	--



### Cavo USB Input Tool Direct dritto con tasto dati

Per **calibri ABSOLUTE** H 4165/4 - H 4165/5 - H 4168/4 - H 4168/5 - H 4172 - H 4173 - H 4175 e **teste micrometriche** H 4301/4

<b>Codice H 4845 4000</b>	<b>H 4845/4</b>	Cad. € <b>107,00</b>  1
---------------------------	-----------------	--



### Cavo USB Input Tool Direct IP

Per **comparatori multifunzione** H 4471/9

<b>Codice H 4845 5000</b>	<b>H 4845/5</b>	Cad. € <b>107,00</b>  1
---------------------------	-----------------	--



### Cavo USB Input Tool Direct dritto

Per **comparatori** H 4470/2 - H 4470/6 - H 4471/2 - H 4471/6 - H 4471/7 e **truschini** H 4823 - H 4824

<b>Codice H 4845 6000</b>	<b>H 4845/6</b>	Cad. € <b>107,00</b>  1
---------------------------	-----------------	--



### Cavo USB Input Tool Direct piatto

Per **comparatori** H 4471/8 - H 4471/97

<b>Codice H 4845 7000</b>	<b>H 4845/7</b>	Cad. € <b>107,00</b>  1
---------------------------	-----------------	--



## Piani di riscontro



**PLUS** - In granito nero - Rettificati e lappati

**Tipo extra DIN 876/0 - Precisione adatta per alto laboratorio e sale di controllo**

Per sovraccarichi fino al doppio del peso dei piani stessi

**Serie ad alto spessore, massima resistenza alla flessione**

Durissimi e stabili per natura, insensibili alla ruggine, agli acidi, agli abrasivi ed alla polvere, non necessitano di particolari manutenzioni, non conducono elettricità e sono amagnetici

Ogni piano è imballato in cassa di legno e **corredato di certificato di calibratura**

Lunghezza	mm	500	630	800	1000	1200
<b>Codice</b>		<b>H 4846 0500</b>	<b>H 4846 0630</b>	<b>H 4846 0800</b>	<b>H 4846 1000</b>	<b>H 4846 1200</b>
<b>H 4846</b>	Cad. €	<b>316,00</b>	<b>489,00</b>	<b>786,00</b>	<b>1.333,00</b>	<b>2.147,00</b>
Larghezza x altezza	mm	315x70	400x80	500x100	630x140	800x160
Tolleranza	µm	4,5	5	5,5	6	7
Peso	kg	33	60	120	264	461

Altre dimensioni disponibili a richiesta

**Telaio di supporto adatto esclusivamente per piani di riscontro H 4846**

Struttura colore blu RAL 5021, in acciaio tubolare a sezione rettangolare saldata elettricamente

Con piedini antivibrazione

Muniti di 3 puntalini per la registrazione di livello e di 2 puntalini contro il basculamento

Lunghezza	mm	640	810	1010	1210
<b>Codice</b>		<b>H 4847 0630</b>	<b>H 4847 0800</b>	<b>H 4847 1000</b>	<b>H 4847 1200</b>
<b>H 4847</b>	Cad. €	<b>1.051,00</b>	<b>1.150,00</b>	<b>1.282,00</b>	<b>1.348,00</b>
Larghezza x altezza	mm	410x830	510x810	640x770	810x750
Peso	kg	26	29	34	41



**ABC TOOLS** - In ghisa normalizzata G 26, ad alta stabilità, superficie rettificata e finitura raschiata

**H 4850** - Precisione DIN 876 **Grado II**

**H 4851** - Precisione DIN 876 **Grado I**

Lungh. x largh.	mm	250x150	300x200	400x300	500x300	500x400	600x500	800x500
<b>Codice</b>	<b>H 4850 ...</b>	—	<b>0002</b>	<b>0003</b>	<b>0004</b>	<b>0005</b>	<b>0006</b>	<b>0008</b>
<b>H 4850</b>	Cad. €	—	<b>317,00</b>	<b>512,00</b>	<b>595,00</b>	<b>740,00</b>	<b>1.102,00</b>	<b>1.770,00</b>
<b>Codice</b>	<b>H 4851 ...</b>	<b>0001</b>	<b>0002</b>	<b>0003</b>	<b>0004</b>	<b>0005</b>	<b>0006</b>	<b>0008</b>
<b>H 4851</b>	Cad. €	<b>307,00</b>	<b>354,00</b>	<b>578,00</b>	<b>715,00</b>	<b>850,00</b>	<b>1.281,00</b>	<b>1.984,00</b>
Toll. di planarità H 4850	± mm	0,025	0,026	0,028	0,030	0,030	0,032	0,036
Toll. di planarità H 4851	± mm	0,0125	0,013	0,014	0,015	0,015	0,016	0,018
Peso	kg	4,5	10	19	23	33	45	60

Altre dimensioni disponibili a richiesta

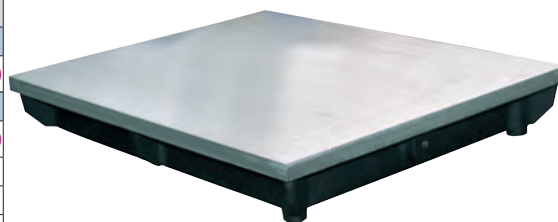

## Blocchi paralleli a croce

**Tipo senza staffa - In ghisa**

Superfici di appoggio e cave a V rettificate - Precisione secondo DIN 876/1

Dimensioni	mm	75x75x50	100x80x60	120x90x60	150x100x65
<b>Codice</b>		<b>H 4853 0075</b>	<b>H 4853 0100</b>	<b>H 4853 0120</b>	<b>H 4853 0150</b>
<b>H 4853</b>	La coppia €	<b>238,00</b>	<b>260,00</b>	<b>372,00</b>	<b>428,00</b>



**Tipo con staffa di fissaggio per pezzi cilindrici - In acciaio temprato**

Rettificati di precisione e lappati **in coppia** - Tolleranza di planarità e parallelismo  $\pm 0,004$  mm

Con due angoli a 90° - Forniti in cassetta di legno

Dimensioni	mm	50x40x40	75x55x55	100x75x75
<b>Codice</b>		<b>H 4854 0050</b>	<b>H 4854 0075</b>	<b>H 4854 0100</b>
<b>H 4854</b>	La coppia €	<b>269,00</b>	<b>368,00</b>	<b>568,00</b>
Per alberi Ø	mm	5÷30	5÷50	7÷70

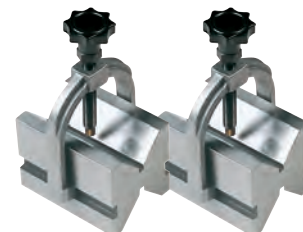

## Blocchi paralleli magnetici

**Di alta precisione** - Tolleranza  $\pm 0,004$  mm - Esecuzione rettificata e raschiata

Con cave a V e leva per inserire e disinserire il magnete - Forniti in cassetta di legno

**H 4855 - In acciaio**

**H 4856 - In acciaio temperato**

Dimensioni	mm	70x45x70	80x67x96	100x70x96
<b>Codice</b>		—	<b>H 4855 0080</b>	<b>H 4855 0100</b>
<b>H 4855</b>	Cad. €	—	<b>552,00</b>	<b>754,00</b>
<b>Codice</b>		<b>H 4856 0070</b>	<b>H 4856 0080</b>	<b>H 4856 0100</b>
<b>H 4856</b>	Cad. €	<b>552,00</b>	<b>641,00</b>	<b>907,00</b>
Per diametri	mm	2÷40	6÷66	6÷70
Forza di adesione al piano	N	600	900	1200
Forza di adesione a pz. cilindrici	N	300	400	400





## Prismi di controllo

In acciaio speciale temperato - Superfici di appoggio e cave a V rettificate, tolleranza  $\pm 0,02$  mm

Dimensioni LxPxh mm	100x45x45	150x55x55	200x70x70
Codice	H 4857 0100	H 4857 0150	H 4857 0200
<b>H 4857</b> La coppia €	<b>157,00</b>	<b>236,00</b>	<b>341,00</b>
Per alberi $\emptyset$ mm	5÷30	5÷42	5÷56

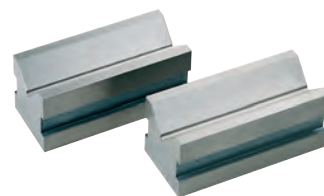

## Righe di controllo a coltello

Precisione DIN 874/00 - Temperate e rettificate - Con spigolo lappato e guancialetti termoisolanti  
Adatte per il controllo di planarità di superfici - Fornite in astuccio

**H 4862 - In acciaio** - Esecuzione brunita

**H 4863 - In acciaio inossidabile - INOX**

Lunghezza mm	75	100	150	200	300	400	500
Codice	H 4862 ...	—	0100	0150	0200	0300	0400
<b>H 4862</b> Cad. €	—	<b>26,00</b>	<b>44,50</b>	<b>51,00</b>	<b>88,00</b>	<b>156,00</b>	—
Codice	H 4863 ...	0075	0100	0150	0200	0300	0400
<b>H 4863 - INOX</b> Cad. €	<b>19,00</b>	<b>22,20</b>	<b>32,80</b>	<b>37,60</b>	<b>70,50</b>	<b>101,00</b>	<b>149,00</b>

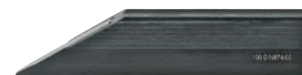

H 4862 - Brunita



H 4863 - INOX

## Righe di controllo, senza graduazione

Per controllo delle planarità di superfici - Con piani di controllo e bordi rettificati

A sezione trasversale rettangolare - Complete di certificato di controllo e numero di identificazione individuale



**Precisione secondo DIN 874 Grado 0**  
**In acciaio normalizzato**

Lunghezza totale mm	500	1000	1500
Codice	H 4864 0500	H 4864 1000	H 4864 1500
<b>H 4864</b> Cad. €	<b>140,00</b>	<b>332,00</b>	<b>542,00</b>
Sezione mm	50x10	60x12	70x15
Planarità $\pm \mu\text{m}$	7	12	17
Peso kg	2	5,7	12,4

**Precisione secondo DIN 874 Grado I**  
**H 4866 - In acciaio normalizzato**

**H 4867 - In acciaio inossidabile - INOX**

Lunghezza totale mm	500	750	1000	1500	2000*	3000*
Codice	H 4866 0500	H 4866 0750	H 4866 1000	H 4866 1500	H 4866 2000	H 4866 3000
<b>H 4866</b> Cad. €	<b>70,00</b>	<b>123,00</b>	<b>147,00</b>	<b>280,00</b>	<b>790,00</b>	<b>1.730,00</b>
Codice	H 4867 0500	H 4867 0750	H 4867 1000	H 4867 1500	H 4867 2000	H 4867 3000
<b>H 4867 - INOX</b> Cad. €	<b>140,00</b>	<b>245,00</b>	<b>384,00</b>	<b>734,00</b>	<b>1.697,00</b>	<b>4.348,00</b>
Sezione mm	40x8	50x10	50x10	60x12	70x14	100x16
Planarità $\pm \mu\text{m}$	12	16,5	21	29	37	54
Peso kg	1,3	3	4	8,4	12	26

\* Con sezione a I e con due fessure per il trasporto manuale



**Precisione secondo DIN 874 Grado II**  
**In acciaio normalizzato**

Lunghezza totale mm	500	750	1000	1500	2000
Codice	H 4868 0500	H 4868 0750	H 4868 1000	H 4868 1500	H 4868 2000
<b>H 4868</b> Cad. €	<b>52,00</b>	<b>84,00</b>	<b>102,00</b>	<b>193,00</b>	<b>315,00</b>
Sezione mm	30x6	40x8	40x8	50x10	60x12
Planarità $\pm \mu\text{m}$	20,5	27	33	45,5	58
Peso kg	0,7	2	2,5	5,8	11,2

## Righe per montaggi

In profilato di acciaio con fori di alleggerimento - Precisione secondo **DIN 874**

Adatte per allineare macchine e impianti durante la loro costruzione - Superfici di riscontro e laterali rettificate

**H 4868/3 - Grado di precisione 0** - Sezione ad I con **superficie di appoggio larga**

**H 4868/6 - Grado di precisione 1** - Sezione ad I con **superficie di appoggio stretta**

Lunghezza totale mm	1000	1500	2000	3000
Codice	H 4868 3100	H 4868 3150	H 4868 3200	H 4868 3300
<b>H 4868/3</b> Cad. €	<b>1.250,00</b>	<b>1.798,00</b>	<b>2.395,00</b>	<b>5.200,00</b>
Codice	H 4868 6100	H 4868 6150	H 4868 6200	H 4868 6300
<b>H 4868/6</b> Cad. €	<b>826,00</b>	<b>1.080,00</b>	<b>1.498,00</b>	<b>2.730,00</b>
Sezione h x l (H 4868/3) mm	160x50	160x50	160x50	180x60
Sezione h x l (H 4868/6) mm	100x30	100x30	120x40	140x40
Peso (H 4868/3) / (H 4868/6) kg	12 / 5	18 / 7,5	24 / 15	45,5 / 26

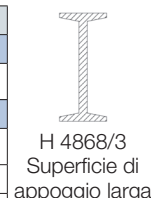

H 4868/3  
Superficie di appoggio larga



H 4868/6  
Superficie di appoggio stretta

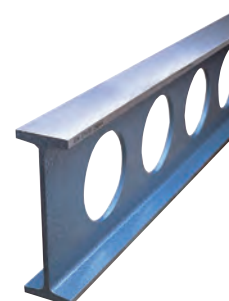

## ABC TOOLS Righe rigide graduate

### Tipo con smusso

In acciaio normalizzato

Esecuzione cromata, con protezione antiruggine

Graduazione in millimetri su 1 bordo

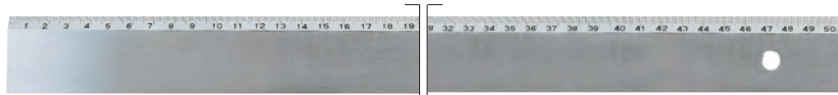

Lunghezza	mm	500	1000
Codice		H 4869 0500	H 4869 1000
H 4869	Cad. €	76,50	162,00
Sezione	mm	40x5	40x5

### Tipo senza smusso

Con graduazione in millimetri su 1 bordo - Per controllo delle planarità di superfici

#### Di precisione, secondo

DIN 866 Forma B

H 4870 - In acciaio normalizzato

H 4871/5 - In acciaio inossidabile

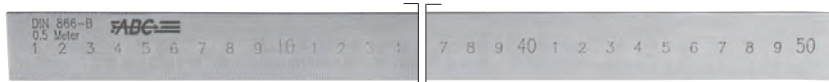
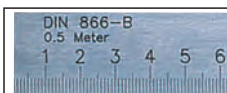

Lunghezza	mm	500	750	1000	1500	2000
Codice		H 4870 0500	H 4870 0750	H 4870 1000	H 4870 1500	H 4870 2000
H 4870	Cad. €	32,00	54,50	65,00	102,00	204,00
Codice		H 4871 5500	H 4871 5750	H 4871 5990	H 4871 5995	H 4871 5999
H 4871/5 - INOX	Cad. €	67,00	129,00	142,00	249,00	466,00
Sezione	mm	25x5	30x6	30x6	30x6	40x8
Tolleranza della misura	µm	75	87	100	125	150
Tolleranza della linearità	µm	70	85	120	170	220
Peso	kg	0,5	1,1	1,4	2,1	5

#### Di alta precisione,

secondo DIN 866 Forma A

Particolarmente adatte per controllo

H 4873 - In acciaio normalizzato

H 4874 - In acciaio inossidabile

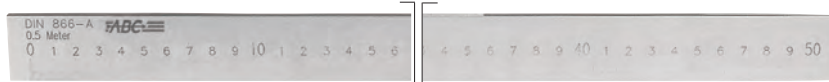

Lunghezza	mm	500	750	1000	1500	2000
Codice		H 4873 0500	H 4873 0750	H 4873 1000	H 4873 1500	H 4873 2000
H 4873	Cad. €	54,50	103,00	108,00	198,00	349,00
Codice		H 4874 0500	H 4874 0750	H 4874 1000	H 4874 1500	H 4874 2000
H 4874 - INOX	Cad. €	98,00	160,00	228,00	357,00	710,00
Sezione	mm	30x6	40x8	40x8	40x8	50x10
Tolleranza della misura	µm	30	35	40	50	60
Tolleranza della linearità	µm	35	47	60	85	110
Peso	kg	0,7	1,8	2,5	3,7	7,9

## Righe semirigide graduate

In acciaio inossidabile - Classe II

Con 1 spigolo arrotondato e 1 diritto

### Tipo con graduazione in millimetri su 2 bordi

#### BMI

Superficie cromata opaca antiriflesso - Incisione elettrolitica

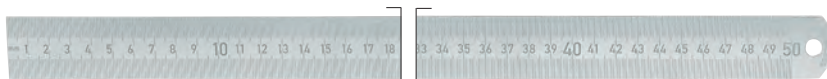

Lunghezza	mm	300	500	1000	1500	2000
Codice		H 4875 0300	H 4875 0500	H 4875 1000	H 4875 1500	H 4875 2000
H 4875	Cad. €	7,55	17,20	34,50	57,50	70,50
Sezione	mm	28x0,8	30x1	30x1	30x1	30x1



Scala incisa al laser per una lettura facilitata

Superficie opaca antiriflesso - Con numero di identificazione individuale

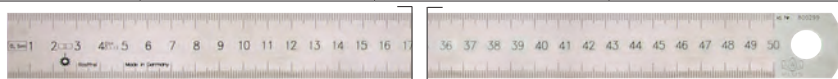

Lunghezza	mm	300	500	1000	1500	2000
Codice		H 4876 0300	H 4876 0500	H 4876 1000	H 4876 1500	H 4876 2000
H 4876	Cad. €	24,80	37,10	74,50	144,00	150,00
Sezione	mm	30x1	30x1	30x1	30x1	30x1

### Tipo con graduazione in millimetri e pollici su 2 bordi

#### BMI

Superficie cromata opaca antiriflesso - Incisione elettrolitica

I primi 10 cm con suddivisione in 1/2 millimetri

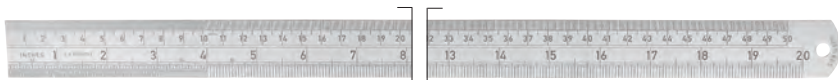

Lunghezza	mm	150	300	500	600	1000
Codice		H 4879 0150	H 4879 0300	H 4879 0500	H 4879 0600	H 4879 1000
H 4879	Cad. €	4,20	8,45	17,20	21,80	34,50
Sezione	mm	18x0,5	28x0,8	30x1	30x1	30x1

## Righelli flessibili graduati

In acciaio inossidabile

Esecuzione cromata opaca, antiriflesso



Tipo con graduazione su entrambe le facce e bordi

Su una faccia millimetri e 1/2 millimetri, sull'altra millimetri e pollici



INOX

Lunghezza	mm	100	150	200	250	300	500	1000
Codice		H 4880 0100	H 4880 0150	H 4880 0200	H 4880 0250	H 4880 0300	H 4880 0500	H 4880 1000
H 4880	Cad. €	5,95	5,95	6,10	6,15	6,60	13,60	32,00
Sezione	mm	13x0,5	13x0,5	13x0,5	13x0,5	13x0,5	18x0,5	18x0,5



Tipo con graduazione su una faccia in millimetri e 1/2 millimetri

INOX

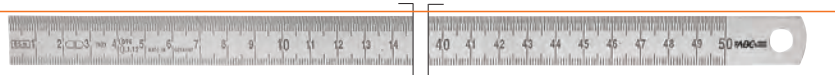

Lunghezza	mm	150	200	250	300	500	1000
Codice		H 4880 1150	H 4880 1200	H 4880 1250	H 4880 1300	H 4880 1500	H 4880 1999
H 4880/1	Cad. €	2,45	2,85	2,97	3,20	7,75	20,00
Sezione	mm	13x0,5	13x0,5	13x0,5	13x0,5	18x0,5	18x0,5

Tipo di precisione con graduazione su una faccia in millimetri e 1/2 millimetri

Graduazione incisa su acciaio inossidabile per molle

Con pellicola di protezione asportabile

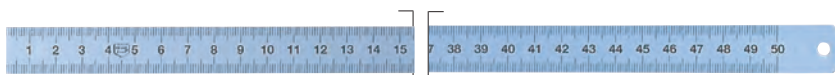

INOX

Lunghezza	mm	150	200	300	500	1000
Codice		H 4881 0150	H 4881 0200	H 4881 0300	H 4881 0500	H 4881 1000
H 4881	Cad. €	9,20	10,20	14,20	36,80	103,00
Sezione	mm	13x0,3	13x0,3	13x0,3	18x0,5	18x0,5

## Righelli flessibili autoadesivi

In acciaio inossidabile

Esecuzione cromata opaca, antiriflesso

Precisione secondo DIN 866 Forma B

Con pellicola asportabile di protezione

Graduazione in millimetri sui 2 bordi



INOX

Tipo con lettura da sinistra a destra

Lunghezza	mm	150	200	300	500	1000
Codice		H 4882 0150	H 4882 0200	H 4882 0300	H 4882 0500	H 4882 1000
H 4882	Cad. €	11,60	13,50	18,50	49,00	102,00
Sezione	mm	13x0,3	13x0,3	13x0,3	18x0,5	18x0,5

Tipo con lettura da destra a sinistra

INOX

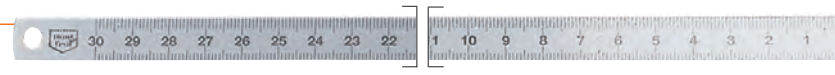

Lunghezza	mm	150	200	300	500	1000
Codice		H 4884 0150	H 4884 0200	H 4884 0300	H 4884 0500	H 4884 1000
H 4884	Cad. €	11,60	13,50	22,90	93,00	177,00
Sezione	mm	13x0,3	13x0,3	13x0,3	18x0,5	18x0,5

## Misuratori di circonferenze

In acciaio inossidabile - Precisione riferita alla lunghezza totale secondo DIN 2268 m

Adatti per misurare circonferenze e diametri

Nonio con lettura 1/10 di mm (0,1 mm) - Graduazione in millimetri

Nastro larghezza x spessore 16 x 0,20 mm

Per circonferenze	cm	6÷95	94÷220	219÷346
Codice		H 4886 0950	H 4886 2200	H 4886 3460
H 4886	Cad. €	135,00	169,00	210,00
Per diametri	cm	2÷30	30÷70	70÷110
Per circonferenze	cm	345÷472	471÷598	596÷725
Codice		H 4886 4720	H 4886 5980	H 4886 7250
H 4886	Cad. €	252,00	287,00	354,00
Per diametri	cm	110÷150	150÷190	190÷230



INOX

## Metri snodati

Costruiti secondo le direttive europee 2014/32/EU - Con graduazione di facile lettura in millimetri su entrambi i lati

I prezzi indicati sono **comprensivi di verifica e punzonatura**

### LUNGHEZZA 1 m

**ABC TOOLS** - In ABS rinforzato con fibra di vetro - Classe III

Con molle in acciaio, il cui innesto consente di formare un bordo continuo a stecche aperte

**A 10 stecche** - Larghezza 13 mm - Giallo con numerazione nera

Codice H 5008 0000	<b>H 5008</b>	Cad. €	<b>4,10</b>		12
--------------------	---------------	--------	-------------	---	----

### LUNGHEZZA 1 m



**BMI** - In legno - Classe III

Con molla - **A 5 stecche** - Larghezza 16 mm

Codice H 5010 0000	<b>H 5010</b>	Cad. €	<b>4,20</b>		12
--------------------	---------------	--------	-------------	---	----

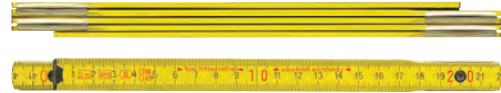

**ABC TOOLS** - In duralluminio - Classe III

Con molla in ottone - **A 5 stecche** - Larghezza 14 mm

Codice H 5012 0000	<b>H 5012</b>	Cad. €	<b>11,50</b>		12
--------------------	---------------	--------	--------------	---	----



**ABC TOOLS** - In acciaio inossidabile - Classe III

Con molla impressa - **A 10 stecche** - Larghezza 12 mm

Codice H 5014 0000	<b>H 5014</b>	Cad. €	<b>23,60</b>		12
--------------------	---------------	--------	--------------	---	----



INOX

### LUNGHEZZA 2 m

**BMI** **ABC TOOLS**

In legno di faggio - Classe III

Con molle in ottone antiusura, rivetti passanti e ribaditi

**A 10 stecche** - Larghezza 16 mm - Spessore 3 mm

**H 5024** - Giallo verniciato con decimali rossi

**H 5026** - Decimetri alternati in bianco e giallo - Decimali rossi

Codice H 5024 0000	<b>H 5024</b>	Cad. €	<b>5,85</b>		50
--------------------	---------------	--------	-------------	---	----

Codice H 5026 0000	<b>H 5026</b>	Cad. €	<b>5,95</b>		50
--------------------	---------------	--------	-------------	---	----

### LUNGHEZZA 2 m



H 5024



H 5026

**ABC TOOLS**

Con molle in materiale plastico, rivetti passanti e ribaditi

Scala dei gradi sul giunto della prima stecca

Bianco con numerazione nera

Codice H 5028 0000	<b>H 5028</b>	Cad. €	<b>8,25</b>		50
--------------------	---------------	--------	-------------	---	----



In legno di faggio lucidato

Con molla in ottone antiusura, rivetti passanti e ribaditi

**A 10 stecche** - Larghezza 16 mm - Spessore 3 mm - **Giallo con decimali rossi**

Codice H 5030 0000	<b>H 5030</b>	Cad. €	<b>5,40</b>		12
--------------------	---------------	--------	-------------	---	----



In ABS rinforzato con fibra di vetro - Classe III

Con molle in acciaio, il cui innesto consente di formare un bordo continuo a stecche aperte

**A 10 stecche** - Larghezza 13 mm - Giallo con numerazione nera

Codice H 5033 0000	<b>H 5033</b>	Cad. €	<b>6,05</b>		12
--------------------	---------------	--------	-------------	---	----



In duralluminio - Classe III

Con molla in ottone - **A 10 stecche** - Larghezza 15 mm

Codice H 5040 0000	<b>H 5040</b>	Cad. €	<b>22,40</b>		12
--------------------	---------------	--------	--------------	---	----



In acciaio inossidabile - Classe III

Con molla impressa - **A 10 stecche** - Larghezza 14 mm

Codice H 5058 0000	<b>H 5058</b>	Cad. €	<b>34,50</b>		12
--------------------	---------------	--------	--------------	---	----



INOX

H 5

## Flessometri

Costruiti secondo le direttive europee 2014/32/EU

**ABC** tools

**Con nastro di acciaio smaltato** - Classe II - Ritorno automatico

Scatola in resina sintetica **rivestita con gomma antiscivolo**, con impressa la misura della base di appoggio

**H 5070** - Con fermo a pulsante per estrarre il nastro, bloccarlo e rilasciarlo e clip in metallo

**H 5070/5** - Con riavvolgimento del nastro controllato e clip in metallo

Lunghezza nastro	m	2	3	5	8	8	10
Codice	H 5070 ....	0002	0003	0005	0825	0008	0010*
<b>H 5070</b>	Cad. €	7,05	8,40	11,50	13,80	17,80	20,30
Codice	H 5070 ....	—	5003	5005	5008	—	5010
<b>H 5070/5</b>	Cad. €	—	9,75	12,20	14,90	—	18,30
Larghezza nastro	mm	16	16	25	25	32	25

\* H 5070 m 10: larghezza nastro 32 mm



## BMI

**Modello BMImeter**

**Nastro di acciaio inossidabile bombato convesso, smaltato**, larghezza 16 mm - Classe II

**Con fermo a pulsante** per estrarre il nastro automaticamente e bloccarlo e fermo fine corsa

Per il riavvolgimento basta premere il pulsante e spingere il nastro

La particolare forma del nastro bombato convesso consente una facile lettura senza errori della misura e offre un bordo diritto per poter tracciare righe

Lunghezza nastro	m	2	3
Codice		H 5075 0002	H 5075 0003
<b>H 5075</b>	Cad. €	13,70	16,90

**Modello PICO** - Flessometro, riga e livella in un unico strumento di misura

**Nastro di acciaio inossidabile bombato convesso, smaltato** - Classe II

La particolare forma del nastro bombato convesso consente una facile lettura senza errori della misura e offre un bordo diritto per poter tracciare righe

Il nastro può essere svolto completamente e inserito nell'incavo dietro la custodia: a questo punto diventa una livella con la possibilità di riportare punti facilmente e con precisione

Utilizzato senza custodia diventa una pratica riga - Per il riavvolgimento basta reinserire il nastro

**Lunghezza nastro 1 m** - Larghezza 19 mm - Precisione livella 1 mm/m

Codice H 5075 3001	<b>H 5075/3</b>	Cad. €	15,90	📦	1
--------------------	-----------------	--------	-------	---	---



**Modello 1500**

**Nastro di acciaio smaltato a larghezza standard** - Classe II - Ritorno automatico

Con fermo a pulsante per estrarre il nastro, bloccarlo e rilasciarlo

Scatola in ABS resistente agli urti, con impressa la misura della base di appoggio

In confezione blister - **I prezzi indicati sono comprensivi di verifica e punzonatura**

Lunghezza nastro	m	2	3	5*
Codice		H 5080 0002	H 5080 0003	H 5080 0005
<b>H 5080</b>	Cad. €	13,60	14,90	27,00
Larghezza nastro	mm	13	13	16

\* Con cinghietta



H 5

**ABC** tools

**Nastro di acciaio smaltato a larghezza maggiorata** - Classe II - Ritorno automatico

Scatola in ABS resistente agli urti, **con fermo a pulsante** per estrarre il nastro, bloccarlo e rilasciarlo e clip

Lunghezza nastro	m	2	3	5	8
Codice		H 5080 8002	H 5080 8003	H 5080 8005	H 5080 8008
<b>H 5080/8</b>	Cad. €	5,20	6,25	8,85	21,20
Larghezza nastro	mm	16	16	19	25

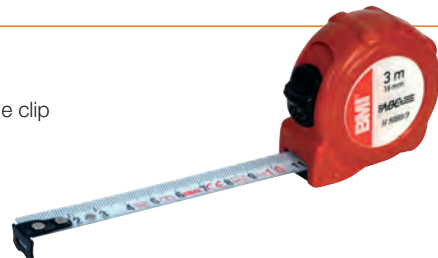

## BMI

**Nastro di acciaio smaltato a larghezza maggiorata** - Classe II - Ritorno automatico

**Con fermo a pulsante** per estrarre il nastro, bloccarlo e rilasciarlo - In confezione blister

**Modello MAX**

Scatola di resina sintetica infrangibile ABS con impressa la misura della base di appoggio

Gancio di presa del nastro maggiorato e rinforzato, con ammortizzatore di protezione del nastro

Con **clip a scomparsa**, infrangibile, per appendere alla cintura

**Lunghezza nastro 8 m - Larghezza 25 mm**

Codice H 5079 0008	<b>H 5079</b>	Cad. €	38,00	📦	1
--------------------	---------------	--------	-------	---	---

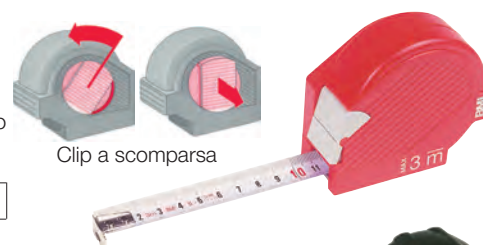

**Modello twoCOMP**

Scatola in ABS resistente agli urti **rivestita con gomma antiscivolo**, con impressa la misura della base di appoggio e clip per appendere alla cintura

Lunghezza nastro	m	2	3	5	8	10
Codice		H 5081 0002	H 5081 0003	H 5081 0005	H 5081 0008	H 5081 0010
<b>H 5081</b>	Cad. €	9,70	10,90	16,20	23,60	43,00
Larghezza nastro	mm	16	16	19	25	30





**BMI Flessometri**

Costruiti secondo le direttive europee 2014/32/EU

**Tipo con fermo a pulsante:** il nastro può essere bloccato all'esterno della custodia in qualsiasi punto e riavvolto con azione sul pulsante  
In confezione blister

**Modello TWOCOMP CHROME**

**Nastro con rivestimento in poliamide resistente all'abrasione** - Classe II - Ritorno automatico

**Scatola in ABS cromato rivestita con gomma antiscivolo**, resistente agli urti, con impressa la misura della base di appoggio - Con clip per appendere alla cintura

Lunghezza	m	3	5	8
Codice		H 5082 0003	H 5082 0005	H 5082 0008
H 5082	Cad. €	12,00	19,30	25,50
Larghezza nastro	mm	16	19	25

**Modello VARIO - BMI ABC TOOLS**

**Nastro a larghezza standard** - Ritorno automatico - Classe II

Scatola di resina sintetica infrangibile ABS con impressa la misura della base di appoggio

H 5083/1 - **Nastro di acciaio smaltato** - Senza clip

H 5083/2 - **Nastro di acciaio smaltato** - Con clip in acciaio per appendere alla cintura

H 5083/22 - **Nastro in acciaio inossidabile (V2A)**

Particolarmente adatti per uso industriale, in presenza di soluzioni salmastre, ecc.

Lunghezza nastro	m	2	3	5
Codice		H 5083 1002	H 5083 1003	H 5083 1005
H 5083/1	Cad. €	14,50	15,40	28,70
Codice		H 5083 2002	H 5083 2003	H 5083 2005
H 5083/2	Cad. €	17,20	18,20	31,50
Codice		H 5083 2202	H 5083 2203	H 5083 2205
H 5083/22	Cad. €	16,90	19,90	36,10
Larghezza nastro	mm	13	13	16

**Modello VARIO - Di alta precisione**

**Nastro in acciaio con verniciatura trasparente antigraffio e antiriflesso** - Classe I

Con **ammortizzatore in gomma** per assorbire il ritorno del nastro - Ritorno automatico

Cuscinetti interni in materiale autolubrificante TRIBOCOMP® con teflon per la massima scorrevolezza del nastro

Scatola di resina sintetica infrangibile ABS con impressa la misura della base di appoggio

Lunghezza nastro	m	2	3	5
Codice		H 5083 5002	H 5083 5003	H 5083 5005
H 5083/5	Cad. €	21,00	26,10	43,20
Larghezza nastro	mm	13	13	16
Tolleranza	mm	± 0,3	± 0,4	± 0,6

**Modello MET**

**Nastro di acciaio smaltato con larghezza 13 mm** - Classe II - Ritorno automatico

Scatola di metallo cromato

Lunghezza nastro	m	2	3
Codice		H 5084 0002	H 5084 0003
H 5084	Cad. €	14,80	17,00

**Tipo a lettura diretta di interni**

**Con nastro di acciaio smaltato** a ritorno automatico - Classe II

La lettura attraverso la finestrella indica la somma della misura del nastro fuori scatola e della base del flessometro - Scatola di resina sintetica infrangibile ABS

**Modello IN-OUT**

Nastro larghezza 13 mm, con bloccaggio tramite levetta

Lunghezza nastro	m	2	3
Codice		H 5085 0002	H 5085 0003
H 5085	Cad. €	15,60	18,00

**Modello TOP-M**

Con base antiusura rinforzata in acciaio - Lunghezza nastro 3 m x 13 mm

Codice H 5086 2003	H 5086/2	Cad. €	17,40	📦	1
--------------------	----------	--------	-------	---	---

**Modello VISO**

**A 3 funzioni:** per misure lineari, per misure di interni e compasso per raggi

Nella base è contenuta una punta a compasso retrattile per il fissaggio su terreno, legno, ecc.,

Nastro **lunghezza 3 m x 16 mm**, con un foro per tracciare cerchi con l'ausilio di una matita

Con bloccaggio del nastro a levetta

Codice H 5087 0003	H 5087	Cad. €	21,10	📦	1
--------------------	--------	--------	-------	---	---

**Modello X4**

**A 4 funzioni:** per misure lineari, per misure di interni, compasso per raggi e livella con bolla

infrangibile protetta, visibile da 3 lati - Con punta a compasso retrattile per il fissaggio

Nastro **lunghezza 3 m x 16 mm**, con un foro per tracciare cerchi con l'ausilio di una matita

Bloccaggio del nastro a levetta

Codice H 5099 0003	H 5099	Cad. €	28,10	📦	1
--------------------	--------	--------	-------	---	---



H 5083/22 - Nastro INOX



Ammortizzatore a "T" in gomma

Nastro Classe I



H 5

## Misuratori laser di distanze

**Strumenti di altissima precisione**, adatti per la rapida rilevazione senza contatto, di lunghezze, altezze, aree, volumi, ecc.





Di facile impiego, tramite tastiera con pittogrammi ben visibili e intuitivi della funzione

**Raggio laser Classe 2** con frequenza 635 nm - IEC 60825-1

Corpo in robusto ABS con profilo in gomma

Ampio display LCD a più righe, retroilluminato - Spegnimento automatico

Forniti con custodia e batterie

	H 5103/5	H 5104	H 5105/3	H 5105/5
			Mod. GLM 30 	Mod. GLM 50 C 
	Ricaricabile			
	IP 54	IP 54	IP 54	IP 54
	<b>FLEX</b>	<b>FLEX</b>	<b>BOSCH</b>	<b>BOSCH</b>
<b>Descrizione</b>	Modello <b>tascabile</b> , adatto per il rilevamento rapido delle misure in cantiere Con <b>batteria al Litio-polymeri da 3,7V (500 maAh) ricaricabile</b> Fornito con cavo USB e caricatore	Modello <b>tascabile</b> , adatto per il rilevamento rapido delle misure in cantiere Con <b>pannello comandi "Touch"</b> sensibile al tatto	Esecuzione <b>tascabile</b> , adatto per il rilevamento rapido delle misure Modello semplice ideale per interni	Modello professionale con interfaccia utente semplice e intuitiva con display a colori Con sensore integrato dell'inclinazione 0°÷360° (4 x 90°) Dotato di <b>tecnologia Bluetooth Smart 4.0 per il trasferimento delle misure tramite l'app "Measuring Master"</b> , compatibile con sistemi Android e iOS
<b>Campo di misura</b>	<b>30 m</b>	<b>60 m</b>	<b>30 m</b>	<b>50 m</b>
Precisione	<b>±3 mm</b>	<b>±2 mm</b>	<b>± 2 mm</b>	<b>± 1,5 mm</b>
Unità di misura	m / in	m / ft / in	m / ft	m / ft
N° misure richiamabili	—	20	—	30
Misura min / max	si	si	—	si
Misura continua	si	si	—	si
Addizione / sottrazione	si	si	solo addizione	si
Area / volume	si	si	—	si
Tracciamento	—	—	—	si
Pitagora	—	si	—	si
Sensore inclinazione	—	—	—	si
Racc. terminale polivalente	—	—	—	—
Display retroilluminato	si	si	si	si
Spegnimento automatico	si	si	si	si
Filettatura per treppiede	—	1/4"	—	—
Batterie (incluse)	3,7V ricaricabile	4 AAA da 1,5 V	2 AAA da 1,5V	2 AAA da 1,5V
Dimensioni LxPxh mm	46x114x16	56x115x31	41x105x24	45x106x24
Peso con batterie g	74	185	90	100
Supporto da cintura	—	si	—	—
Cinturino da polso	si	si	—	—
<b>Codice</b>	<b>H 5103 5000</b>	<b>H 5104 0000</b>	<b>H 5105 3000</b>	<b>H 5105 5000</b>
<b>Cad. €</b>	<b>112,00</b>	<b>188,00</b>	<b>107,00</b>	<b>230,00</b>

Rilevatore di metalli → E 0 pag. 463

Livelle laser autolivellanti → H 6 pag. 690



## Misuratori laser di distanze

**Strumenti di altissima precisione**, adatti per la rapida rilevazione senza contatto, di lunghezze, altezze, aree, volumi, ecc.

Di facile impiego, tramite tastiera con pittogrammi ben visibili e intuitivi della funzione

**Raggio laser Classe 2** con frequenza 635 nm - IEC 60825-1

Corpo in robusto ABS con profilo in gomma - Con funzione tracciamento per interni e timer

La tecnologia **Bluetooth® Smart 4.0** integrata consente il trasferimento delle misure direttamente allo smartphone o tablet utilizzando l'app Leica DISTO™ Sketch compatibile con sistemi Android 4.3 e successivi ed iPhone da 4s - Dotati di **raccordo terminale multifunzione** per la misurazione di diagonali da spigoli o angoli

Ampio display LCD a più righe, retroilluminato - Spegnimento automatico - Forniti con custodia e batterie

	H 5106/02	H 5106/1	H 5106/3	H 5106/81
	<p>Mod. D2</p>  <p>IP 54</p> <p>Bluetooth SMART 4.0</p>	<p>Mod. X310</p>  <p>IP 65</p> <p>Bluetooth SMART 4.0</p>	<p>Mod. D510</p>  <p>IP 65</p> <p>Bluetooth SMART 4.0</p>	<p>Mod. D810 touch</p>  <p>Ricaricabile</p> <p>IP 54</p> <p>Bluetooth SMART 4.0</p>
<b>Descrizione</b>	<p>Modello <b>tascabile</b>, compatto, leggero e semplice da utilizzare. La tecnica di misura utilizzata garantisce prestazioni di alto livello, con rilevazioni rapide e affidabili anche su oggetti poco riflettenti o in presenza di luce molto forte.</p>	<p>Modello robusto con elementi di misura protetti da componenti in gomma. Garantisce misure affidabili anche nelle condizioni più difficili. Custodia e tastiera protette da acqua e polvere, possono essere facilmente lavate sotto l'acqua. La <b>funzione Smart Horizontal Mode</b> permette risultati precisi e veloci anche se lungo la direzione del laser vi fossero degli ostacoli.</p>	<p>Modello con funzioni e applicazioni particolarmente indicate per l'esterno. <b>Con mirino a croce digitale integrato con zoom 4x</b>. Custodia e tastiera protette da acqua e polvere, possono essere facilmente lavate sotto l'acqua. La <b>funzione Smart Horizontal Mode</b> permette risultati precisi e veloci anche se lungo la direzione del laser vi fossero degli ostacoli.</p>	<p>Con <b>batteria agli ioni di Litio da 3,7V (2,6Ah) ricaricabile</b>. Modello <b>con touch screen</b> per un utilizzo veloce e un rapido accesso alle funzioni. Con <b>mirino a croce digitale integrato con zoom 4x, funzione fotocamera</b> per scattare foto (800x600 dpi) e screenshot e inviarti a PC. La <b>funzione Smart Horizontal Mode</b> permette risultati precisi e veloci anche se lungo la direzione del laser vi fossero degli ostacoli. Fornito con cavo USB.</p>
<b>Campo di misura</b>	<b>100 m</b>	<b>120 m</b>	<b>200 m</b>	<b>200 m</b>
Precisione	<b>± 1,5 mm</b>	<b>± 1 mm</b>	<b>± 1 mm</b>	<b>± 1 mm</b>
Unità di misura	m / ft / in	m / ft / in	m / ft / in	m / ft / in
N° misure richiamabili	10	20	30	30
Misura min / max	si	si	si	si
Addizione / sottrazione	si	si	si	si
Area / Volume	si	si	si	si
Funz. triangolo / angolo solido	—	si	si	si
Funzione stanze	si	si	si	si
Funzione trapezio	—	—	si	si
Pitagora	si	si	si	si
Tracciamento altezze	—	si	si	si
Misura di altezze e profili	—	-	si	si
Sensore inclinazione	—	fino a 360°	fino a 360°	fino a 360°
Racc. terminale polivalente	si	si	si	si
Display retroilluminato	si	si	si	si
Spegnimento automatico	si	si	si	si
Filettatura per treppiede	—	1/4"	1/4"	1/4"
Batterie (incluse)	2 AAA da 1,5V	2 AAA da 1,5 V	2 AA da 1,5 V	Li-ion da 3,7V
Autonomia batterie	20h	10h	10h	8h
Dimensioni LxPxh mm	44x116x26	55x122x31	58x143x29	61x164x31
Peso con batterie g	100	155	198	238
<b>Codice</b>	<b>H 5106 0200</b>	<b>H 5106 1000</b>	<b>H 5106 3000</b>	<b>H 5106 8100</b>
<b>Cad. €</b>	<b>a richiesta</b>	<b>a richiesta</b>	<b>a richiesta</b>	<b>a richiesta</b>

## BMI Rotelle metriche

Costruite secondo le direttive europee 2014/32/EU

**Esecuzione «A»:** la graduazione inizia dopo 10 cm dall'anello terminale in acciaio  
 Con custodia in resina sintetica antiurto con superfici "soft-touch" per una comoda presa  
**Manovella pieghevole ribaltabile da un lato all'altro per impiego anche per mancini**

### Tipo con nastro in fibra di vetro

**Graduazione nera in cm su una faccia** - Classe II ( $\pm 2,3$  mm/10 m)

I primi 10 cm sono graduati in millimetri  
 Numerazione in rosso per ogni metro  
 Ripetizione dei metri ogni decimetro



Lunghezza nastro	m	10	20	30
<b>Codice</b>		<b>H 5109 0010</b>	<b>H 5109 0020</b>	<b>H 5109 0030</b>
<b>H 5109</b>	Cad. €	<b>39,40</b>	<b>46,00</b>	<b>81,50</b>
Larghezza nastro	mm	13	13	13

**Graduazione nera in cm sulle due facce** - Classe III ( $\pm 4,6$  mm/10 m)

Numerazione in rosso per ogni metro  
 Ripetizione dei metri ogni decimetro



Lunghezza nastro	m	10	20	30
<b>Codice</b>		<b>H 5111 0010</b>	<b>H 5111 0020</b>	<b>H 5111 0030</b>
<b>H 5111</b>	Cad. €	<b>40,10</b>	<b>45,90</b>	<b>81,50</b>
Larghezza nastro	mm	13	13	13



**Tipo con nastro di acciaio smaltato bianco** - Classe II ( $\pm 2,3$  mm/10 m)

**Graduazione nera in mm su una faccia**

Numerazione in rosso per ogni metro  
 Ripetizione dei metri ogni decimetro  
 Con cinghietta da polso



Lunghezza nastro	m	10	20
<b>Codice</b>		<b>H 5115 0010</b>	<b>H 5115 0020</b>
<b>H 5115</b>	Cad. €	<b>36,10</b>	<b>47,10</b>
Larghezza nastro	mm	10	10



**Graduazione nera in mm su una faccia**

Con rivestimento flessibile «FLEXTOP» (brevettato) sulla parte iniziale del nastro per garantire una maggiore durata

Numerazione in rosso per ogni metro  
 Ripetizione dei metri ogni decimetro



Lunghezza nastro	m	10	20	50
<b>Codice</b>		<b>H 5120 2010</b>	<b>H 5120 2020</b>	<b>H 5120 2050</b>
<b>H 5120/2</b>	Cad. €	<b>44,30</b>	<b>56,00</b>	<b>95,50</b>
Larghezza nastro	mm	13	13	13



H 5

**Tipo con nastro di acciaio rivestito «ISOLAN»** - Classe II ( $\pm 2,3$  mm/10 m)

Rivestimento polyamidico con protezione anti usura, resistente agli acidi, olii, grassi, ecc.  
 Nastro di peso inferiore ai normali e tradizionali acciai - Resistenza alla rottura R 170 kg/mm<sup>2</sup>

**Graduazione nera in mm su una faccia**

Con rivestimento flessibile «FLEXTOP» (brevettato) sulla parte iniziale del nastro per garantire una durata maggiore

Numerazione in rosso per ogni metro  
 Ripetizione dei metri ogni decimetro



Lunghezza nastro	m	20	30
<b>Codice</b>		<b>H 5121 0020</b>	<b>H 5121 0030</b>
<b>H 5121</b>	Cad. €	<b>74,00</b>	<b>93,00</b>
Larghezza nastro	mm	13	13



**Tipo con nastro di acciaio inossidabile grigio** - Classe II ( $\pm 2,3$  mm/10 m)

**Graduazione lucida in mm su una faccia**

Con rivestimento flessibile «FLEXTOP» (brevettato) sulla parte iniziale del nastro per garantire una durata maggiore

Numerazione per ogni metro  
 Ripetizione dei metri ogni decimetro



Lunghezza nastro	m	20	50
<b>Codice</b>		<b>H 5122 0020</b>	<b>H 5122 0050</b>
<b>H 5122</b>	Cad. €	<b>88,00</b>	<b>170,00</b>



## BMI Rotelle metriche con impugnatura

Costruiti secondo le direttive europee 2014/32/EU

**Esecuzione «A»:** la graduazione inizia dopo 10 cm dall'anello del terminale in acciaio

Con telaio in alluminio ed impugnatura ergonomica in resina sintetica

**Manovella pieghevole e ribaltabile da un lato all'altro per impiego anche per mancini** (brevettato)

Nastro larghezza 13 mm con protezione fine corsa



Manovella ribaltabile

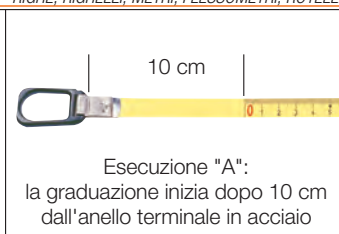

10 cm

Esecuzione "A":  
la graduazione inizia dopo 10 cm  
dall'anello terminale in acciaio

**Tipo con nastro in fibra di vetro** - Classe II ( $\pm 2,3$  mm/10 m)

Graduazione in cm su una sola faccia - I primi 10 cm sono graduati in millimetri

Numerazione in rosso per ogni metro

Ripetizione dei metri ogni decimetro

Lunghezza nastro	m	20	50
Codice		H 5126 0020	H 5126 0050
H 5126	Cad. €	68,00	129,00

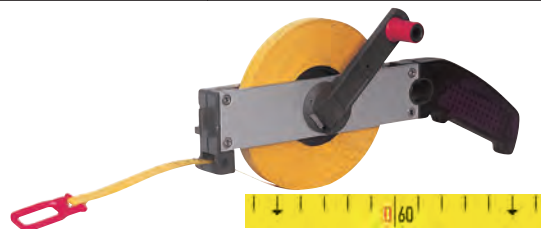

**Tipo con nastro di acciaio smaltato bianco con rivestimento «FLEXTOP»** - Classe II ( $\pm 2,3$  mm/10 m)

Graduazione in mm su una sola faccia

Numerazione in rosso per ogni metro

Ripetizione dei metri ogni decimetro

Lunghezza nastro	m	20	30	50	100*
Codice		H 5128 0020	H 5128 0030	H 5128 0050	H 5128 0100
H 5128	Cad. €	61,00	79,00	108,00	178,00

\* Con telaio a V per impedire il fortuito svolgimento del nastro

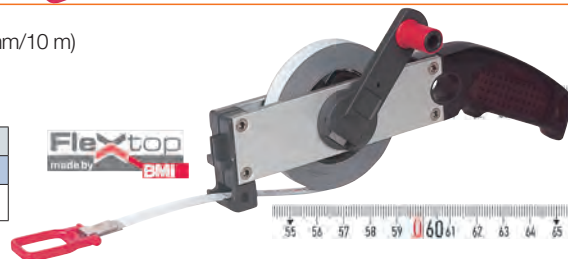

**Tipo con nastro di acciaio inossidabile grigio** - Classe II ( $\pm 2,3$  mm/10 m)

Graduazione lucida in cm su una sola faccia

Numerazione per ogni metro - Ripetizione dei metri ogni decimetro

I primi 10 cm sono graduati in millimetri

Lunghezza nastro	m	20	50
Codice		H 5129 0020	H 5129 0050
H 5129	Cad. €	86,50	174,00



**Tipo con nastro di acciaio rivestito «ISOLAN»** - Classe II ( $\pm 2,3$  mm/10 m)

Rivestimento polyammidico con protezione anti usura, resistente agli acidi, olii, grassi, ecc.

Nastro di peso inferiore ai normali e tradizionali acciai - Resistenza alla rottura R 170 kg/mm<sup>2</sup>

Graduazione in mm su una sola faccia

Numerazione in rosso per ogni metro - Ripetizione dei metri ogni decimetro

Lunghezza nastro	m	20	50*
Codice		H 5139 1020	H 5139 1050
H 5139/1	Cad. €	82,00	142,00

\* Con telaio a V per impedire il fortuito svolgimento del nastro

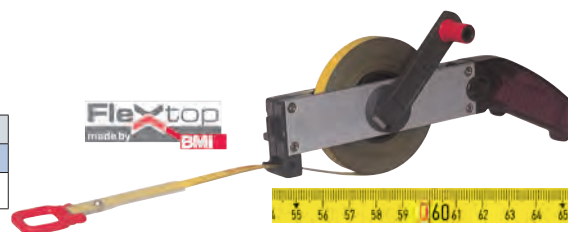

**Tipo con nastro di acciaio smaltato bianco con rivestimento «FLEXTOP»** - Classe I ( $\pm 1,1$  mm/10 m)

Meccanismo di svolgimento e riavvolgimento del nastro con cuscinetto a sfere antipolvere

Impugnatura con puntinatura in gomma antiscivolo (brevettata)

Graduazione in mm su una sola faccia

Numerazione per ogni metro - Ripetizione dei metri ogni decimetro

Lunghezza nastro	m	20	30	50
Codice		H 5139 5020	H 5139 5030	H 5139 5050
H 5139/5	Cad. €	100,00	122,00	158,00
Larghezza nastro	mm	13	13	13

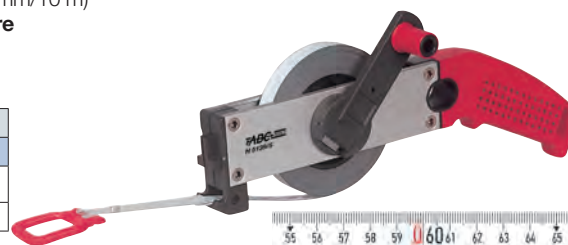

**Tipo per serbatoi, con sonda in ottone graduata su due lati in mm e pollici**

Per usi petroliferi, per misurare con precisione la profondità di pozzi, cisterne, serbatoi, vasche, ecc.

**Lunghezza nastro 30 m** - Sonda  $\varnothing \times L$  24x80 mm, peso 0,3 kg

**H 5140** - Nastro di acciaio smaltato bianco - Classe II ( $\pm 2,3$  mm/10 m)

Graduazione in cm su una faccia

**H 5140/1** - Nastro di acciaio inossidabile grigio - Classe II ( $\pm 2,3$  mm/10 m)

Graduazione nastro in cm e pollici sulle due facce

Codice H 5140 0030	H 5140	Cad. €	147,00		1
Codice H 5140 1030	H 5140/1	Cad. €	147,00		1

**Nastri di ricambio** per rotelle metriche H 5140 e H 5140/1 - Senza sonda

Codice H 5140 4000	H 5140/4	Acciaio	Cad. €	71,00		1
Codice H 5140 5000	H 5140/5	Acciaio inox	Cad. €	110,00		1

**Sonda in ottone** per tutti i tipi di rotelle metriche (escluso quelle con nastro in fibra di vetro)

Con graduazione su due lati mm/pollici - Attacco con moschettone

Dimensioni  $\varnothing \times L$  24x89 mm - Peso 0,3 kg

Codice H 5140 2000	H 5140/2	Cad. €	39,80		1
--------------------	----------	--------	-------	--	---



INOX



H 5

## Contametri stradali con ruota

Particolarmente adatti per effettuare rapide misurazioni stradali, estimi di terreni, ecc.  
Lettura facilitata dalla posizione centrale del contatore totalizzatore di precisione

Per misurazioni fino a **9999,9 m** con scala di lettura addizionale 1-9 cm

**Tolleranza  $\pm 0,1\%$**

Impugnatura ergonomica **con una leva per il freno e una per il riporto a zero**

Con puntatore mobile che indica l'esatta posizione di inizio e fine misurazione

Ruota  $\varnothing$  318 mm (circonferenza 1 m), in resina sintetica rivestita in gomma

Ripiegabile per un comodo trasporto

Con staffa di appoggio

Dimensioni: chiuso 318x510x140 mm - aperto 318x1000x140 mm

Peso 1,8 kg

Fornito con custodia in tessuto di nylon

Codice H 5140 8000	<b>H 5140/8</b>	Cad. €	<b>198,00</b>		1
--------------------	-----------------	--------	---------------	---	---



## ABC<sup>tools</sup>

Per misurazioni fino a **9999,9 m**

**Tolleranza  $\pm 0,01\%$**

Riporto rapido a zero mediante pomello

Ruota  $\varnothing$  355 mm (circonferenza 1114,7 mm), in resina sintetica rivestita in gomma

Manico estensibile in duralluminio

Con staffa di appoggio

Altezza totale con manico esteso 1070 mm (chiuso 680 mm)

Peso 0,9 kg

Fornito con custodia in tessuto di nylon

Codice H 5140 9000	<b>H 5140/9</b>	Cad. €	<b>196,00</b>		1
--------------------	-----------------	--------	---------------	---	---



## BMI

Ruota  $\varnothing$  318,5 mm (1 giro = 1 m), rivestita in gomma per terreni accidentati e disagiati

Con staffa di appoggio e freno di arresto

Contatore con azzeramento rapido tramite leva

**Pieghevoli** per facile trasporto, robusti, con parti metalliche rivestite

**Tipo leggero**

Per misurazioni fino a **9999,99 m**

**Tolleranza  $\pm 1\%$**

Altezza totale 990 mm (piegato 520 mm)

Peso 2,2 kg

Fornito con custodia per il trasporto

Codice H 5141 0000	<b>H 5141/0</b>	Cad. €	<b>375,00</b>		1
--------------------	-----------------	--------	---------------	---	---

H 5141/0



**Tipo con ruota a disco in acciaio pesante**

Per misurazioni fino a **9999,99 m**

Adatti per **impiego su superfici morbide e sconnesse**

Altezza totale 1090 mm (piegato 600 mm)

Peso 3,9 kg

**H 5141/1 - Tolleranza  $\pm 0,05\%$**

**H 5141/2 - Tolleranza  $\pm 0,02\%$**

Con possibilità di impiego con guida per binari H 5141/9

Fornito in elegante valigetta di similpelle per il trasporto

Codice H 5141 1000	<b>H 5141/1</b>	Cad. €	<b>439,00</b>		1
--------------------	-----------------	--------	---------------	---	---

Codice H 5141 2000*	<b>H 5141/2</b>	Cad. €	<b>710,00</b>		1
---------------------	-----------------	--------	---------------	---	---

\* Fornibile a richiesta certificato di taratura TÜV

H 5141/1  
H 5141/2



**Guida per binari**

Adatta per contametri H 5141/2

Codice H 5141 9000	<b>H 5141/9</b>	Cad. €	<b>169,00</b>		1
--------------------	-----------------	--------	---------------	---	---

## BMI Livelle speciali

### Tipo sferico, in vetro

Ø x spessore	mm	14 x 8	18 x 9	40 x 10	43 x 11
Codice		H 5142 1014	H 5142 1018	H 5142 1040	H 5142 1043
H 5142/1	Cad. €	9,70	11,00	13,60	17,10



### Tipo sferico con corpo in resina sintetica

La gr. 80 con tacche di riferimento: 0° - 1° - 2° - 3°

Ø x altezza	mm	30 x 11	80 x 12
Codice		H 5142 2000	H 5142 2080
H 5142/2	Cad. €	17,50	35,00



### Tipo tondo

Dimensioni	mm	Ø 15 x 36
Codice		H 5142 4015
H 5142/4	Cad. €	11,00



### Tipo tubolare in vetro, con 2 contrassegni

La gr. 55 con 2 fori per il fissaggio

Dimensioni	mm	34 x 22 x 14	36 x 15 x 15	55 x 15 x 15	100 x 15 x 15
Codice		H 5142 5034	H 5142 5036	H 5142 5000	H 5142 5100
H 5142/5	Cad. €	8,80	9,65	10,90	18,50

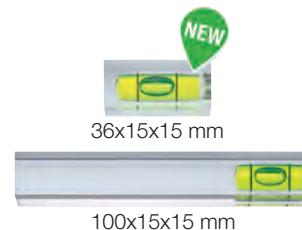
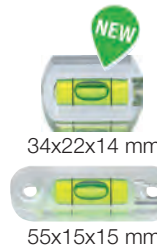

### Tipo a blocco con 2 bolle per piano orizzontale e verticale

Dimensioni	mm	94 x 40
Codice		H 5142 7094
H 5142/7	Cad. €	25,50



### Tipo a "T", con 2 bolle per piano orizzontale e verticale

Corpo in materiale plastico con 2 fori per il fissaggio

Dimensioni 60 x 45 x 10 mm

Codice H 5142 8060	H 5142/8	Cad. €	15,90		1
--------------------	----------	--------	-------	--	---



## BMI Livelle tascabili

In resina sintetica ABS, con bolla protetta in corpo trasparente infrangibile

Adatte per muratori, carpentieri

### Tipo con una bolla orizzontale ed una verticale

Dimensioni 100x35x13 mm

Codice H 5143 0000	H 5143	Cad. €	12,30		1
--------------------	--------	--------	-------	--	---



### Tipo con una bolla orizzontale ed una tonda di testa

Base prismatica adatta per pezzi cilindrici

Dimensioni 150x25x23 mm

Codice H 5144 0000	H 5144	Cad. €	14,10		1
--------------------	--------	--------	-------	--	---



Base prismatica

### Tipo con 3 bolle per controlli a 0° - 45° - 90°, angoli smussati e base magnetica

Dimensioni 200x42x17 mm

Codice H 5145 0000	H 5145	Cad. €	20,80		1
--------------------	--------	--------	-------	--	---



Base magnetica

### Tipo per stagge

Con molla di lamiera elastica nichelata da incastrare su stagge di legno, plastica, metallo, ecc.

Larghezza molla 20 mm

Dimensioni 150x25x22 mm

Codice H 5145 3000	H 5145/3	Cad. €	9,90		1
--------------------	----------	--------	------	--	---



Con molla per fissaggio a stagge

### Tipo per impiego con filo a piombo

Base con scanalatura con 2 occhielli per passaggio del filo a piombo

Adatta anche per impiego su angoli e bordi

Con clip per agganciare alla cintura

Dimensioni 120x29x17 mm

Codice H 5145 6000	H 5145/6	Cad. €	9,20		1
--------------------	----------	--------	------	--	---

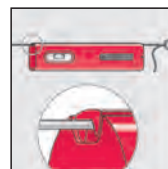

Impiego con filo a piombo

## ABC TOOLS Livelle ad acqua

Con robusti rubinetti di sfiato in materiale plastico  
Corpo cilindrico di resina sintetica infrangibile con graduazione in millimetri  
Da impiegarsi con tubo flessibile di collegamento H 5146/1  
Graduazione 120 mm  
Diametro corpo 30 mm  
Altezza 255 mm

Codice H 5146 0000	H 5146	La coppia €	10,70		1
--------------------	--------	-------------	-------	---	---

### Tubo flessibile di collegamento in PVC antigelo

Trasparente, internamente ed esternamente liscio  
Estremamente flessibile e robusto, resistente alle abrasioni, è indicato per il passaggio di liquidi non corrosivi

Non utilizzare con acqua calda e non sottoporre a pressione per lungo tempo

Temperatura di impiego da -15°C a +65°C

Ø interno / esterno 10 / 14 mm

Lunghezza rotolo 50 m

Codice H 5146 1000	H 5146/1	Cad. €	53,00		1
--------------------	----------	--------	-------	---	---



## ABC TOOLS Filo a piombo segnalinee e battitraccia

### Con corpo in lega di magnesio e filo in cotone lunghezza 30 m

Si impiega come battitraccia o come filo a piombo tenendo fermi anello e bobina

Ad estrazione rapida del filo: premere il tasto "PUSH" senza girare la manovella

Gancio di ancoraggio del filo in acciaio temprato con sede per riporlo quando non utilizzato

Con serbatoio per la polvere di tracciatura e clip in acciaio inossidabile per agganciare alla cintura

**H 5148** - Con pareti laterali perfettamente piane per un piano di appoggio lineare al suolo

**H 5148/2** - Con sistema di **riavvolgimento rapido del filo** tramite manovella, **rapporto 5:1**

Codice H 5148 0000	H 5148	Cad. €	16,80		6
--------------------	--------	--------	-------	---	---

Codice H 5148 2000	H 5148/2	Cad. €	21,50		6
--------------------	----------	--------	-------	---	---

Filo di ricambio - Lunghezza 30 m

Codice H 5148 1000	H 5148/1	Cad. €	3,10		40
--------------------	----------	--------	------	---	----



Polvere speciale per tracciatura - In flacone

Contenuto	ml	100	250
Codice		H 5149 4100	H 5149 4250
H 5149/4 - Rosso	Cad. €	2,49	3,55
Codice		H 5149 5100	H 5149 5250
H 5149/5 - Blu	Cad. €	2,49	3,55



## Piombi per muratori

### Tipo a pera, in acciaio

Peso circa 150 g

Codice H 5150 1150	H 5150/1*	Cad. €	2,30		1
--------------------	-----------	--------	------	---	---

\* Articolo in esaurimento



### Tipo cilindrico, in acciaio

Peso circa	g	200	300	400
Codice		H 5150 2200	H 5150 2300	H 5150 2400
H 5150/2	Cad. €	4,20	4,80	5,85



### Tipo americano completo di filo e piastra di guida

In pressofusione di zinco

Con 3 tacche di posizionamento del filo - Completo di 6 m di filo

Peso circa 200 g

Codice H 5150 3200	H 5150/3	Cad. €	9,50		10
--------------------	----------	--------	------	---	----



## ABC TOOLS Filo per muratori

### In nylon Ø 1,8 mm - Lunghezza 100 m

Su rocchetto in materiale plastico

Non si sfilia, ad alta resistenza, anche in qualsiasi condizione atmosferica

I colori giallo e arancione sono ad alta visibilità

Colore				
Codice	H 5151 4001	H 5151 4002	H 5151 4005	H 5151 4006
H 5151/4	Cad. €	5,70	5,70	5,70





**BMI** Stagge

In profilato di alluminio

Tipo con profilo rettangolare

Sezione trasversale 100x18 mm



Senza bolle e maniglie di presa

Lunghezza	m	1,5	1,8	2	2,5	3	4
Codice	H 5152 ...	1015	1018	1002	1025	1003	1004
H 5152/1	Cad. €	29,50	29,50	36,90	50,00	61,00	85,00

Con 2 bolle

(1 orizzontale ed 1 verticale)

H 5152/2 - Senza maniglie di presa

H 5152/3 - Con maniglie di presa



Lunghezza	m	1,5	1,8	2	2,5	3
Codice		H 5152 2015	H 5152 2018	H 5152 2002	H 5152 2025	H 5152 2003
H 5152/2	Cad. €	54,00	54,00	66,50	77,50	92,00
Codice		H 5152 3015	H 5152 3018	H 5152 3002	H 5152 3025	H 5152 3003
H 5152/3	Cad. €	66,50	66,50	77,50	87,00	103,00

Tipo con profilo trapezoidale

Sezione trasversale 98x18 mm

Senza maniglie di presa



Lunghezza	m	1,5	2	3
Codice		H 5153 3015	H 5153 3002	H 5153 3003
H 5153/3	Cad. €	37,80	49,00	74,00

A richiesta si possono fornire stagge con misure diverse da quelle in tabella

Questi articoli sono di ingombro particolarmente elevato, pertanto i costi di trasporto saranno quantificati a parte

## Livelle di duralluminio

Bolle infrangibili protette in corpo trasparente, garantite fino a 30 anni, con regolazione elettronica di precisione (brevetto BMI) e saldate ad ultrasuoni

ABC TOOLS

In profilato tubolare da 50x22 mm

Precisione  $\pm 1$  mm/m

Con 2 bolle ad effetto lenticolare

H 5158 - Con base semplice

H 5158/1 - Con base magnetica

Lunghezza	mm	300	400	500	600	800	1000
Codice	H 5158 ...	0300	0400	0500	0600	0800	1000
H 5158	Cad. €	12,50	13,80	15,50	16,90	19,90	23,60
Codice	H 5158 ...	—	1400	—	1600	1800	—
H 5158/1	Cad. €	—	19,90	—	24,50	29,50	—



H 5158/1 - Con base magnetica



BMI - Mod. ULTRASONIC

Tascabili, adatte per montaggi e per applicazioni in luoghi con spazio ristretto

In profilato tubolare da 50x22 mm - Precisione  $\pm 0,5$  mm/m

Lunghezza totale 200 mm

Con 2 bolle ad effetto lenticolare

H 5155 - Con base semplice

H 5156 - Con base magnetica

Codice H 5155 0200	H 5155	Cad. €	33,80		1
Codice H 5156 0200	H 5156	Cad. €	53,00		1



H 5156 - Con base magnetica



BMI - Mod. ROBUST

In profilato tubolare da 50x22 mm

Precisione  $\pm 0,5$  mm/m

Con basi fresate, 3 bolle (1 ad effetto lenticolare), terminali in

gomma antiurto a protezione della livella e 2 punti di presa con

gomma antiscivolo

Finemente verniciate a polvere

Lunghezza	mm	600	800	1000	1200	1500*	2000*
Codice	H 5157 ...	0600	0800	1000	1200	1500	2000
H 5157	Cad. €	115,00	122,00	128,00	133,00	153,00	177,00

\* Senza base fresata



## Livelle di duralluminio

Bolle infrangibili protette in corpo trasparente, garantite fino a 30 anni, con regolazione elettronica di precisione (brevetto BMI) e saldate ad ultrasuoni

### BMI® - Esecuzione trapezoidale

In pressofusione

Precisione  $\pm 1$  mm/m

Con base fresata e 2 bolle

Verniciatura a polvere colore arancione

Lunghezza	mm	400	500
Codice		H 5159 1400	H 5159 1500
H 5159/1	Cad. €	52,00	58,50



### BMI® - Mod. HIGH PRECISION

Livella di altissima precisione, con bolle di dimensioni maggiorate che nel caso di rilevazioni su piani inclinati si spostano 5 volte di più rispetto alle normali livelle, permettendo di rilevare immediatamente le imprecisioni

In profilato tubolare extra robusto a 4 camere da 75x26 mm

Precisione  $\pm 0,3$  mm/m

Con base fresata, 2 bolle e terminali in gomma antiurto

a protezione della livella

Anodizzate colore alluminio naturale

Lunghezza	mm	1000	1800
Codice		H 5160 1000	H 5160 1800
H 5160	Cad. €	148,00	201,00

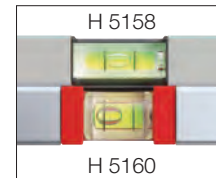

### BMI® - Mod. SUPERSTAR

In profilato tubolare da 50x22 mm

Precisione  $\pm 0,5$  mm/m

Con base fresata, 2 bolle e terminali in gomma antiurto

a protezione della livella

Lunghezza	mm	300	400	500	600	800	1000
Codice	H 5161 ...	0300	0400	0500	0600	0800	1000
H 5161	Cad. €	30,60	34,50	38,40	43,80	46,90	51,50



### BMI® ~~ABC TOOLS~~ - Mod. EUROSTAR

In profilato tubolare da 50x22 mm

Precisione  $\pm 0,5$  mm/m

Con 2 bolle ad effetto lenticolare

(bolla orizzontale con tacca supplementare per il riscontro della pendenza  $\pm 2\%$ ) - Anodizzate colore alluminio naturale

H 5162 - Con base semplice

H 5162/1 - Con base magnetica

Lunghezza	mm	300	400	500	600	800	1000	1200	1500
Codice	H 5162 ...	0300	0400	0500	0600	0800	0990	0992	0995
H 5162	Cad. €	21,60	23,30	25,30	27,10	29,80	33,40	37,20	68,00
Codice	H 5162 ...	1300	1400	1500	1600	1800	1990	1992	1995
H 5162/1	Cad. €	43,00	44,90	48,20	54,00	59,50	62,50	67,00	98,50



H 5162/1 - Con base magnetica

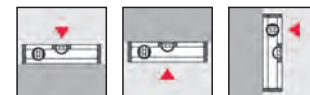

### BMI® - Mod. POLYWOOD

Livella antiscintilla e isolata VDE fino a 1000V

In profilato tubolare da 50x22 mm

Precisione  $\pm 0,5$  mm/m ( $\pm 0,75$  mm capovolta)

Con 2 bolle (una lenticolare) e terminali in gomma antiurto

a protezione della livella

Lunghezza	mm	400	600
Codice		H 5164 0400	H 5164 0600
H 5164	Cad. €	58,50	67,50



IEC/DIN EN 60900

## BMI Livelle con asta telescopica

Mod. "ideeFIX"

**Due strumenti in uno solo** per posizionare con precisione finestre, infissi, rilevare misure, ecc. e controllare contemporaneamente il piano in modo rapido e preciso

**Asta telescopica**, in resina sintetica rinforzata con fibra di vetro e **livella in profilato tubolare di duralluminio** da 50x22 mm - **Precisione  $\pm 0,5$  mm/m**

La misura dell'estrazione dell'asta può essere letta attraverso apposita finestra dove è posto un nastro con graduazione millimetrata

**3 bolle: orizzontale, verticale e lenticolare per controllo perpendicolarità** per la massima precisione durante i lavori - Puntale di contatto dell'asta in acciaio inossidabile

**Lunghezza livella 500 mm** - Lunghezza max. con asta telescopica 2300 mm

Codice H 5163 0500 **H 5163\*** Cad. € **276,00** 1

\* articolo in esaurimento



## Livelle con rapportatore

**BMI**

Mod. UNIVERSAL

In resina sintetica

**Con 2 bolle** protette: una orizzontale e l'altra incorporata al rapportatore girevole di 180°

Spigoli a 45° - 60° - 120° adatti per effettuare tracciate

Base graduata in millimetri - Dimensioni 250x54x15 mm

Codice H 5165 2000 **H 5165/2** Cad. € **26,30** 1



Mod. ALUSTAR

In profilato tubolare di duralluminio da 50x22 mm

Con base fresata - Precisione  $\pm 0,5$  mm/m

**Con 3 bolle** protette: una orizzontale, una verticale, una girevole con graduazione

Anodizzate colore alluminio naturale

Lunghezza	mm	400	600
Codice		H 5165 4400	H 5165 4600
H 5165/4	Cad. €	52,00	54,00



**ABC TOOLS**

Tipo in profilato tubolare di duralluminio con base magnetica

Rapportatore con graduazione 30°, con nottolino di fissaggio

Bolla trasparente antiurto, corpo colorato con trattamento anodico

Adatte per carpentieri, fabbri, ecc.

Lunghezza 600 mm

Codice H 5165 6000 **H 5165/6** Cad. € **92,50** 1



Con base magnetica

## BMI Squadra/livella regolabile

In profilato tubolare di duralluminio da 50x22 mm

Precisione  $\pm 0,05$  mm/m

Anodizzate, colore alluminio naturale

Adatte per il rilevamento ed il trasferimento di

angoli interni, esterni, pendenze **da 0° a 270°**

Dispositivo graduato da 0° a 180° con passo

di 15°, robusto e resistente agli urti

Con 2 bolle protette (una orizzontale ed una

verticale) per impiego come normale livella

Lato maggiore	mm	520	800	1200	1500	2000
Codice	H 5227 ...	0520	0800	1200	1500	2000
H 5227	Cad. €	164,00	197,00	212,00	243,00	258,00
Lato minore	mm	400	600	600	1000	1000

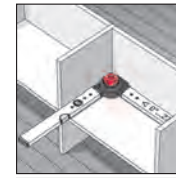
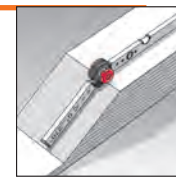

H 6 → pag. 694

**JUWEL**

## Squadra/livella regolabile digitale

In profilato tubolare di alluminio

Adatta **per il rilevamento rapido e preciso della misura di angoli da 0° a 228°**, può essere utilizzata anche come livella

**Con 2 bolle:** 1 orizzontale e 1 verticale - Precisione  $\pm 1$  mm/m ( $\pm 0,057^\circ$ )

**Funzioni ON/OFF e ZERO**

Display LCD con cifre altezza 12 mm - Risoluzione 0,1° - Precisione 0,2° (1 mm/m)

Alimentazione tramite batteria da 3V (CR 2032), inclusa

Dimensioni LxPxh 305x52x23 mm

Codice H 5228 0000 **H 5228** Cad. € **86,50** 1

H 6 → pag. 695



## BMI Livelle con inclinometro elettronico

### Mod. Incl Tronic plus

Livella in profilato di duralluminio con 2 bolle protette e base fresata - **Precisione  $\pm 0,5$  mm/m**

#### Caratteristiche dell'inclinometro:

- precisione: per  $0^\circ$  e  $90^\circ \pm 0,1^\circ$  - nel campo da  $1^\circ$  a  $89^\circ \pm 0,3^\circ$
- pulsante per misurare inclinazioni, angoli e piani, **in gradi** ( $^\circ$ ) oppure **in percentuale** (%)
- scala con graduazione di  $0,1^\circ$  oppure  $0,1\%$

Le frecce nel display indicano quale direzione seguire per raggiungere  $0^\circ$  o  $90^\circ$

Tasto HOLD per memorizzazione dell'ultimo valore misurato

Alimentazione tramite batterie da 9V incluse

Lunghezza	mm	600	800
Codice		H 5166 1600	H 5166 1800
H 5166/1	Cad. €	408,00	420,00



Display con indicazione in gradi o in percentuale

## BMI Livelle e strumenti laser

I sistemi laser **BMI** sono particolarmente adatti per molteplici impieghi, per misurazione, regolazione, livellamento, posa di tubi e cavi, ecc., in ambienti interni ed esterni

### Strumento laser verticale con flessometro - Mod. Drixlaser

Per la misurazione di punti da trasferire verticalmente mediante raggio laser

Corpo in resistente materiale plastico infrangibile ABS con bolla protetta

Laser Classe 2 con frequenza 670 nm - Raggio d'azione circa 30 m

Con flessometro da 3 m incorporato e possibilità di montare un pentaprisma H 5166/9

Codice H 5166 3300	H 5166/33	Cad. €	169,00	1
--------------------	-----------	--------	--------	---

### Assortimento Drixlaser Set

Composto da:

1 strumento laser Drixlaser H 5166/33

1 pentaprisma H 5166/9

1 base di appoggio per utilizzo sul treppiede

In valigetta di resina sintetica

Codice H 5166 3400	H 5166/34	Cad. €	289,00	1
--------------------	-----------	--------	--------	---

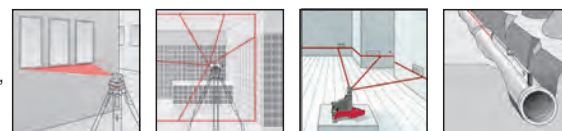

H 5166/33

### Livelle con dispositivo laser integrato

#### Mod. Torpedo 3

In profilato di duralluminio resistente a polvere, sporcizia e impermeabile

**Con 3 raggi laser: orizzontale, verticale e laterale** per effettuare allineamenti vari di piastrelle, filo a piombo, angolo retto, costruzione di gradini, ecc.

Diodi laser classe 2 con frequenza 635 nm

Raggio di azione fino a 30 m - **Precisione  $\pm 6$  mm/20 m**

Completa di 3 bolle protette, base magnetica e foro filettato  $\frac{1}{4}$ " per fissaggio su treppiedi

Alimentazione tramite 3 batterie AAA da 1,5 V - Lunghezza totale 240 mm

Codice H 5166 4000	H 5166/4	Cad. €	467,00	1
--------------------	----------	--------	--------	---



In profilato di duralluminio, resistente a polvere e spruzzi di acqua

**Con base fresata** e 2 bolle protette

Bolla orizzontale con **sensibilità 5 volte maggiore** rispetto a quelle tradizionali

Raggio laser classe 2 con frequenza 650 nm

Raggio di azione fino a 45 m - **Precisione  $\pm 0,25$  mm/m**

Parallelismo del raggio rispetto alla superficie di controllo  $0,1$  mm/m

Per effettuare controlli ed allineamenti **fino a 45 m** di distanza

Con possibilità di montare un pentaprisma H 5166/9

### Mod. LaserKing

Lunghezza	mm	800
Codice		H 5166 5800
H 5166/5	Cad. €	375,00



### Mod. LaserPRO 650 InclTronicPlus

**Con inclinometro elettronico** a segnalazione acustica per la misura di angoli fra  $0^\circ$  e  $90^\circ$

Precisione: per  $0^\circ$  e  $90^\circ \pm 0,1^\circ$  - nel campo da  $1^\circ$  a  $89^\circ \pm 0,3^\circ$

Pulsante misurare inclinazioni, angoli e piani, **in gradi** ( $^\circ$ ) oppure **in percentuale** (%)

Scala con graduazione di  $0,1^\circ$  oppure  $0,1\%$

Le frecce nel display indicano quale direzione seguire per raggiungere  $0^\circ$  oppure  $90^\circ$

Tasto HOLD per memorizzazione dell'ultimo valore misurato

Alimentazione tramite batterie da 9V

Lunghezza	mm	600
Codice		H 5166 7600
H 5166/7	Cad. €	937,00



Display con indicazione in gradi o in percentuale

## BMI Livelle e strumenti laser

### Pentaprisma con proiezione del raggio a 90° ed adattatore magnetico

Precisione 0,15 mm/m

Adatto per livelle laser H 5166/5 e H 5166/7 ed il dispositivo Drixlaser H 5166/33

Codice H 5166 9000	H 5166/9	Cad. €	79,00		1
--------------------	----------	--------	-------	---	---



### Assortimento di dispositivi laser - Laser Pocket System

Composto da:

1 dispositivo Laser Boy II

1 dispositivo Drixlaser H 5166/33

1 pentaprisma H 5166/9

1 riga in acciaio da 300 mm e matita

In valigetta di resina sintetica

Codice H 5166 9500	H 5166/95	Cad. €	-		1
--------------------	-----------	--------	---	---	---



### Treppiedi con gambe telescopiche

#### Tipo con attacco filettato da 1/4"

In lega leggera, facile da trasportare

Adatto per livelle H 5166/4 e strumento laser H 5168/3

Testa di appoggio tridimensionale, in metallo

Con piedini in gomma e bolle

#### Altezza regolabile da 600 a 1700 mm

Peso circa 1,3 kg - Fornito con borsa per il trasporto

Codice H 5167 3000	H 5167/3	Cad. €	103,00		1
--------------------	----------	--------	--------	---	---

#### Tipo con attacco filettato da 5/8"

In robusta in lega leggera, facile da trasportare

Con puntali per fissaggio al suolo

#### Esecuzione con altezza regolabile da 1050 a 1600 mm

Peso circa 4 kg

Codice H 5167 5000	H 5167/5	Cad. €	264,00		1
--------------------	----------	--------	--------	---	---

#### Esecuzione a cremagliera con estensore a manopola

Particolarmente adatto per Topomat H 5168/8

Altezza regolabile da 1120 mm a 2420 mm - Corsa cremagliera 350 mm

Piedini in acciaio con puntali in gomma supplementari da utilizzare su superfici scivolose

Con apertura verso il basso per la proiezione del punto piombo al pavimento

Peso circa 5,7 kg

Codice H 5167 6100	H 5167/61	Cad. €	500,00		1
--------------------	-----------	--------	--------	---	---

#### Occhiali per raggi laser

Per rendere visibile il punto laser anche in condizioni di luce poco favorevoli

Codice H 5167 7000	H 5167/7	Cad. €	53,00		1
--------------------	----------	--------	-------	---	---



## Livelle laser autolivellanti

Strumenti autolivellanti per interni ed esterni, che proiettano una linea orizzontale ed una verticale singolarmente o contemporaneamente (linea a croce 90°)

Laser Classe 2 frequenza 635 nm

### BMI

#### Mod. autoCROSS4

Strumento per interni con sistema pendolare magnetico, proietta una linea orizzontale e una verticale da usare singolarmente o contemporaneamente

Consente di eseguire velocemente e con precisione lavori come controsoffitti, pareti mobili, staffe, canaline, tracciatura di piastrelle, ecc.

#### Precisione di livellamento ±3 mm / 10 m

Campo di autolivellamento ±4° - Raggio di azione laser fino a Ø 30 m

Angolo di apertura 140° verticale e 120° orizzontale

Base con filettatura 1/4" e 5/8" per utilizzo su treppiede

Alimentazione con 3 batterie AA da 1,5 V

Dimensioni LxPxh 62x95x120 mm - Peso ca. 800 g

Fornito in valigetta in ABS con un adattatore con base magnetica e 2 fori filettati 1/4" e 5/8" per il fissaggio dello strumento su diverse superfici

#### H 5168/3 - Laser a diodo rosso

H 5168/33- Laser a diodo verde (luminosità e visibilità maggiori rispetto a quello rosso)

Codice H 5168 3000	H 5168/3	Cad. €	410,00		1
--------------------	----------	--------	--------	---	---

Codice H 5168 3300	H 5168/33	Cad. €	456,00		1
--------------------	-----------	--------	--------	---	---



## Livelle laser autolivellanti

Strumenti autolivellanti per interni ed esterni, che proiettano una linea orizzontale ed una verticale attivabili

singolarmente o contemporaneamente (linea a croce 90°)

Laser Classe 2 frequenza 635 nm

### BMI

#### Strumento "multiLASER 3DG"

Con **laser verde ad alta luminosità e visibilità** che risulta più facile da individuare essendo più nitido e preciso rispetto a quello rosso

Autolivellante tramite sistema pendolare magnetico

Emette 2 linee verticali e 6 orizzontali

Campo di autolivellamento  $\pm 2,5^\circ$

**Precisione di livellamento  $\pm 3$  mm / 10 m**

Campo di lavoro fino a 15 m

Alimentazione tramite accumulatore agli ioni di Litio (Li-ion), ricaricabile anche durante le operazioni di rilevamento

Autonomia 5 h

Base con filettatura  $\frac{1}{4}$ " per utilizzo su treppiede

Dimensioni 130x80x125 mm - Peso 1 kg

Fornito in valigetta con adattatore con base magnetica e foro da  $\frac{5}{8}$ ", target magnetico, batteria e caricabatteria

Codice H 5168 4000 **H 5168/4** Cad. € **949,00**  1

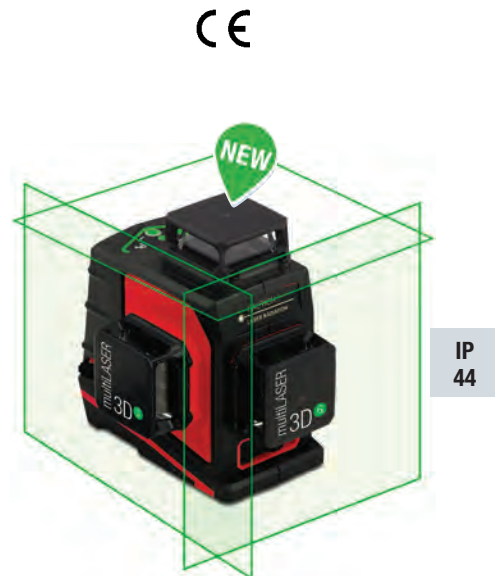

IP 44

### BMI

#### Mod. "autoMAGIC"

Autolivellante tramite sistema pendolare magnetico

Con **5 punti e 2 linee laser disposti in modo perfettamente ortogonale (a 90°)**

**Campo di autolivellamento  $\pm 3^\circ$**  (precisione 2 mm/5 m)

Precisione orizzontale  $\pm 3$  mm/10 m - Precisione filo a piombo  $\pm 1,5$  mm/3 m

Campo di lavoro fino a 10 m (condizioni di visibilità ottimale), con impiego del ricevitore fino a 50 m

**Base multifunzione magnetica** con filettature da  $\frac{1}{4}$ " e  $\frac{5}{8}$ " per posizionare lo strumento su treppiedi, colonne, ecc.

**Completo di ricevitore** che emette un segnale acustico/optico per reperire le linee in interni ed esterni anche in condizioni difficili

Con rivestimento in gomma antiscivolo per una maggiore resistenza agli urti e comodità d'uso

Alimentazione tramite 3 batterie AA da 1,5 V (incluse)

Dimensioni LxPxh 75x115x115 mm - Peso 0,9 kg

Fornito in borsa di trasporto completa di base multifunzione magnetica e target magnetico

Codice H 5169 7000 **H 5169/7** Cad. € **698,00**  1



### BOSCH

#### Mod. GCL2-15 PRO+RM1

Strumento professionale compatto e versatile adatto per brevi distanze

Supporto multifunzione girevole per allineare linee laser e fissare lo strumento con flessibilità

Con linee laser orizzontali e verticali e 2 punti per filo a piombo

**Precisione di autolivellamento  $\pm 0,3$  mm/m - Precisione filo a piombo  $\pm 0,7$  mm/m**

Campo di autolivellamento  $\pm 4^\circ$

**Raggio di azione fino a 15 m**

Alimentazione con 3 batterie AA da 1,5 V, incluse - Filettatura treppiede  $\frac{1}{4}$ " e  $\frac{5}{8}$ "

Dimensioni LxPxh 130x42x162 mm - Peso ca. 330 g

Fornito in custodia protettiva **con target per raggio laser**

Codice H 5169 8000 **H 5169/8** Cad. € **202,00**  1



IP 54

### LEICA

Strumento professionale **con mini treppiedi e ricevitore**

Con funzione per disabilitare il compensatore per effettuare pendenze e proiezioni su soffitto o pavimento

**Range di autolivellamento  $4^\circ \pm 0,5^\circ$**

Precisione linea orizzontale  $\pm 1,5$  mm / 5 m - linea verticale  $\pm 0,75$  mm / 3 m

**Raggio di azione fino a 15 m** (con ricevitore fino a 65 m)

Base con filettatura  $\frac{1}{4}$ " per utilizzo su treppiede - Alimentazione con 3 batterie AA da 1,5 V

Dimensioni LxPxh 54x91x96 mm - Peso 320 g

Fornita in borsa con tracolla completa di ricevitore, mini treppiede multifunzione utilizzabile anche come staffa a muro magnetica, target magnetico e snodo per proiezioni con qualsiasi inclinazione

Codice H 5170 1000 **H 5170/1\*** Cad. € **a richiesta**  1

\* In esaurimento



IP 54

Ricevitore per reperire le linee in esterni su distanze fino a 65 m

Codice H 5170 2000 **H 5170/2** Cad. € **198,00**  1

## Livelle laser autolivellanti

Strumenti autolivellanti per interni ed esterni, che proiettano una linea orizzontale ed una verticale attivabili

singolarmente o contemporaneamente (linea a croce 90°)

Laser Classe 2 frequenza 635 nm

### Tipo con linee intersecanti con funzione inclinazione

Con indicazione ottica della fuoriuscita dall'area di livellamento

**Range di autolivellamento 5°** - Precisione 0,5 mm / 1 m

Portata raggio laser 10 m - Con filettatura 1/4" per utilizzo su treppiede

Alimentazione tramite 2 batterie AA da 1,5 V - Autonomia ca. 15 h

Dimensioni LxPxh 55x85x75 mm - Peso 260 g

Codice H 5170 6000	<b>H 5170/6</b>	Cad. €	<b>122,00</b>		1
--------------------	-----------------	--------	---------------	---	---

### Supporto a morsetto universale - Per strumenti laser con attacco 1/4"

Con due ghiera per regolare l'altezza e la posizione dello strumento

Codice H 5170 9600	<b>H 5170/96</b>	Cad. €	<b>37,00</b>		1
--------------------	------------------	--------	--------------	---	---

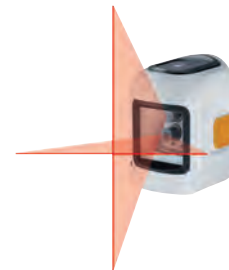

## Livelle quadre

### Corpo in ghisa, superfici rettificata - Precisione secondo DIN 877 e 2276-1

Impugnatura isolata termicamente dal calore prodotto dalla mano

Adatte per il controllo di planarità e ortogonalità, per verifica allineamento alberi

Con numero di identificazione individuale - Fornite in cassetta di legno

### Tipo con 3 basi prismatiche ed una piana

Con 2 bolle: una longitudinale regolabile nella posizione 0 tramite vite ed una trasversale (piccola)

Lunghezza dei lati	mm	150	200	250
Codice		H 5173 1150	H 5173 1200	—
<b>H 5173/1 - Sensibilità 0,5 mm</b>	Cad. €	<b>571,00</b>	<b>666,00</b>	—
Codice		H 5173 3150	H 5173 3200	—
<b>H 5173/3 - Sensibilità 0,1 mm</b>	Cad. €	<b>652,00</b>	<b>723,00</b>	—
Codice		H 5173 5150	H 5173 5200	H 5173 5250
<b>H 5173/5 - Sensibilità 0,02 mm</b>	Cad. €	<b>863,00</b>	<b>954,00</b>	<b>1.056,00</b>



## Livelle lineari

### Corpo in ghisa, superfici rettificata e base prismatica - Precisione secondo DIN 877 e 2276-1

Con 2 bolle: una longitudinale regolabile nella posizione 0 tramite vite ed una trasversale (piccola)

Impugnatura isolata termicamente dal calore prodotto dalla mano

Adatte per il controllo di planarità e ortogonalità, per verifica allineamento alberi

Con numero di identificazione individuale - Fornite in cassetta di legno

Lunghezza	mm	150	200	300
Codice		H 5177 6150	H 5177 6200	H 5177 6300
<b>H 5177/6 - Sensibilità 0,1 mm</b>	Cad. €	<b>411,00</b>	<b>454,00</b>	<b>525,00</b>
Codice		H 5177 8150	H 5177 8200	H 5177 8300
<b>H 5177/8 - Sensibilità 0,05 mm</b>	Cad. €	<b>426,00</b>	<b>468,00</b>	<b>557,00</b>
Codice		H 5178 0150	H 5178 0200	H 5178 0300
<b>H 5178 - Sensibilità 0,02 mm</b>	Cad. €	<b>462,00</b>	<b>549,00</b>	<b>639,00</b>



H 6



## Livelle digitali a squadra

**Strumento 3 in 1: goniometro, inclinometro e livella** per lettura dell'inclinazione da 0° a 360° (90° x 4)

Con corpo in alluminio e basi d'appoggio di precisione, prismatiche

**Display LCD a 3 cifre, con lettura reversibile automaticamente** - Dimensioni 150x30x60h mm

Fornite in custodia con numero di identificazione individuale e certificato di conformità

**H 5180/1** - Funzioni HOLD e ZERO per azzeramento incrementale

**Risoluzione 0,1° - Precisione: per 0° e 90° ± 0,1° - nel campo restante ± 0,2°**

Alimentazione tramite batteria da 3V CR2032 - Autonomia circa 2000h

**H 5180/2** - Base d'appoggio magnetica

Funzioni HOLD, CAL, REF per prendere una misura di riferimento e selezione dell'unità

di misura in mm/m, %, in/ft oppure gradi (°)

**Risoluzione 0,05° - Precisione ± 0,15°**

Con segnale acustico SUONDI e tasto LIGHT per illuminazione del display

Alimentazione tramite 2 batterie AAA da 1,5V - Autonomia circa 2000h

Grado di protezione IP65 (contro la penetrazione di polvere getti di acqua)

Codice H 5180 1000	<b>H 5180/1</b>	Cad. €	<b>154,00</b>		1
Codice H 5180 2000	<b>H 5180/2</b>	Cad. €	<b>232,00</b>		1



H 5180/1



H 5180/2

IP  
65

## Squadre in acciaio, a 90°

Bordi e facce rettificati di precisione con finiture accurate - In confezione protettiva



In acciaio normalizzato - DIN 875/II

H 5190/0 - Tipo semplice

H 5191/0 - Tipo con base (a cappello)

Lato maggiore	mm	100	150	200	250	300	400	500	1000
Codice	H 5190 ....	0100	0150	0200	0250	0300	0400	0500	0999
<b>H 5190/0</b>	Cad. €	<b>12,60</b>	<b>16,70</b>	<b>23,60</b>	<b>31,70</b>	<b>41,00</b>	<b>71,50</b>	<b>95,50</b>	<b>274,00</b>
Codice	H 5191 ....	0100	0150	0200	0250	0300	0400	0500	0999
<b>H 5191/0</b>	Cad. €	<b>18,30</b>	<b>24,80</b>	<b>31,70</b>	<b>45,50</b>	<b>55,00</b>	<b>104,00</b>	<b>129,00</b>	<b>337,00</b>
Lato minore	mm	70	100	130	160	175	200	250	500
Sezione	mm	20x5	25x5	30x6	35x7	35x7	35x7	40x8	50x10



H 5190/0



H 5191/0



DIN 875/I

H 5192 - Tipo semplice

H 5193 - Tipo con base (a cappello)

Lato maggiore	mm	100	150	200	250	300	500
Codice	H 5192 ....	0100	0150	0200	0250	0300	0500
<b>H 5192</b>	Cad. €	<b>14,30</b>	<b>18,70</b>	<b>28,10</b>	<b>36,20</b>	<b>49,60</b>	<b>171,00</b>
Codice	H 5193 ....	0100	0150	0200	0250	0300	0500
<b>H 5193</b>	Cad. €	<b>18,70</b>	<b>28,50</b>	<b>37,80</b>	<b>49,60</b>	<b>61,50</b>	<b>256,00</b>
Lato minore	mm	70	100	130	160	200	330
Sezione	mm	20x5	25x5	30x6	35x7	40x8	50x10



H 5192



H 5193



## Squadre in acciaio inossidabile, a 90°

Con bordi e facce rettificati e finiture accurate - In confezione protettiva

Tipo semplice

H 5194/1 - DIN 875/I

H 5194/2 - DIN 875/0 - Con lappatura di alta precisione - Temperate

Con numero di identificazione individuale e certificato di calibratura

Lato maggiore	mm	75	100	150	200	250	300	500
Codice	H 5194 ....	1075	1100	1150	1200	1250	1300	1500
<b>H 5194/1</b>	Cad. €	<b>20,60</b>	<b>23,80</b>	<b>33,20</b>	<b>49,90</b>	<b>71,00</b>	<b>92,50</b>	<b>334,00</b>
Codice	H 5194 ....	2075	2100	2150	2200	—	—	—
<b>H 5194/2</b>	Cad. €	<b>49,70</b>	<b>60,50</b>	<b>98,00</b>	<b>94,50</b>	—	—	—
Lato minore	mm	50	70	100	130	160	200	330
Sezione	mm	15x5	20x5	25x5	30x6	35x7	40x8	50x10



INOX

Tipo con base (a cappello)

H 5195/1 - DIN 875/I

H 5195/2 - DIN 875/0 - Con lappatura di alta precisione - Temperate

Con numero di identificazione individuale e certificato di calibratura

Lato maggiore	mm	75	100	150	200	250	300	500
Codice	H 5195 ....	1075	1100	1150	1200	1250	1300	1500
<b>H 5195/1</b>	Cad. €	<b>29,80</b>	<b>35,60</b>	<b>61,00</b>	<b>77,10</b>	<b>103,00</b>	<b>143,00</b>	<b>413,00</b>
Codice	H 5195 ....	2075	2100	2150	2200	—	—	—
<b>H 5195/2</b>	Cad. €	<b>67,50</b>	<b>118,00</b>	<b>118,00</b>	<b>158,00</b>	—	—	—
Lato minore	mm	50	70	100	130	160	200	330
Sezione	mm	15x5	20x5	25x5	30x6	35x7	40x8	50x10



INOX

Tipo semplice con 2 bisellature - DIN 875/00

Con lappatura di altissima precisione - Interamente temperate

Lato maggiore	mm	50	75	100	150	200
Codice	H 5196 0050	H 5196 0075	H 5196 0100	H 5196 0150	H 5196 0200	
<b>H 5196</b>	Cad. €	<b>39,90</b>	<b>45,30</b>	<b>54,50</b>	<b>73,00</b>	<b>104,00</b>
Lato minore	mm	40	50	70	100	130
Sezione	mm	13x4	16x4	20x5	25x6	30x7



INOX





## Squadre in acciaio

In acciaio normalizzato - Con bordi finiti di precisione, facce rettificata - DIN 875/II

Tipo con base (a cappello)

Lato maggiore	mm	120	150	200
<b>Codice</b>		<b>H 5197 0120</b>	<b>H 5197 0150</b>	<b>H 5197 0200</b>
<b>H 5197 - A 45°</b>	Cad. €	<b>47,30</b>	<b>55,50</b>	<b>77,50</b>
<b>Codice</b>		<b>H 5198 0120</b>	<b>H 5198 0150</b>	<b>H 5198 0200</b>
<b>H 5198 - A 135°</b>	Cad. €	<b>34,80</b>	<b>38,00</b>	<b>56,50</b>
Lato minore	mm	80	100	130
Sezione	mm	20x5	20x5	25x5



Tipo senza zoccolo

A 45°

Lato maggiore	mm	120	150	200
<b>Codice</b>		<b>H 5200 0120</b>	<b>H 5200 0150</b>	<b>H 5200 0200</b>
<b>H 5200</b>	Cad. €	<b>34,20</b>	<b>39,40</b>	<b>48,00</b>
Lato minore	mm	80	100	130
Sezione	mm	20x5	20x5	25x5



A 135°

Lunghezza lati	mm	75	100
<b>Codice</b>		<b>H 5202 0075</b>	<b>H 5202 0100</b>
<b>H 5202</b>	Cad. €	<b>31,80</b>	<b>39,90</b>
Sezione	mm	18x5	20x5

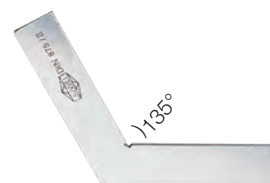

## Squadre per centrare

Adatte per centraggio di dischi e alberi, controllo a 45° e 90° e tracciatura  
**In acciaio normalizzato cromato opaco** - Con bordi **e facce rettificati**  
**Tolleranza dell'angolarità per la bisettrice secondo norma DIN 875/I**  
 Con graduazione in millimetri

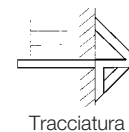
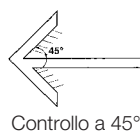
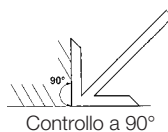

Controllo a 90°

Controllo a 45°

Centraggio dischi, alberi

Tracciatura

Per alberi fino a	mm	90	190	220	230
<b>Codice</b>		<b>H 5204 0090</b>	<b>H 5204 0190</b>	<b>H 5204 0220</b>	<b>H 5204 0230</b>
<b>H 5204</b>	Cad. €	<b>60,00</b>	<b>70,50</b>	<b>89,00</b>	<b>131,00</b>
Lunghezza lati	mm	100x70	150x130	200x150	250x160

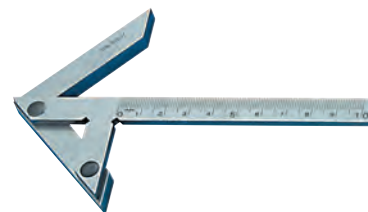

H 6



## Assortimento di squadre e riga

Adatto per meccanica fine, stampisti, ecc. - **Di altissima precisione**

Fornito in astuccio di legno composto da:

1 squadra da 75x50 mm a 2 bisellature in acciaio inossidabile, DIN 875/00

1 squadra da 40x28 mm a 1 bisellatura interna in acciaio inossidabile, DIN 875/00

1 squadra da 25x20 mm a 1 bisellatura interna in acciaio inossidabile, DIN 875/00

1 riga da 100 mm a coltello DIN 874/00 e 1 punta a tracciare 60x8x8 mm

<b>Codice H 5205 0000</b>	<b>H 5205</b>	Cad. €	<b>129,00</b>		1
---------------------------	---------------	--------	---------------	--	---



## Squadra regolabile di precisione

Adatta per meccanica fine, costruttori di utensili, stampisti, sale di controllo, ecc.

**In acciaio temprato**

**Superfici di misura e spigoli lappati**

Precisione secondo norma **DIN 875 GG0**

Con riga a forma romboidale da 60x4x4 mm, spostabile

Dimensione base 44x22x10 mm - Fornita in astuccio

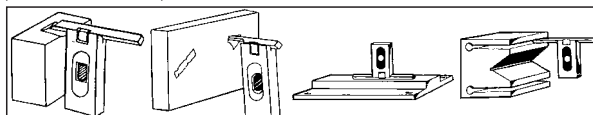

<b>Codice H 5207 0000</b>	<b>H 5207</b>	Cad. €	<b>129,00</b>		1
---------------------------	---------------	--------	---------------	--	---



## ABC TOOLS Squadre in acciaio a 90° per carpenteria metallica

In acciaio normalizzato - Con bordi e facce pulite

**H 5215 - Tipo semplice**

**H 5217 - Tipo con base (a cappello)**

Lato maggiore	mm	100	150	200	250	300
Codice		H 5215 0100	H 5215 0150	H 5215 0200	H 5215 0250	H 5215 0300
<b>H 5215</b>	Cad. €	<b>8,25</b>	<b>9,75</b>	<b>12,40</b>	<b>13,50</b>	<b>16,00</b>
Codice		H 5217 0100	H 5217 0150	H 5217 0200	H 5217 0250	H 5217 0300
<b>H 5217</b>	Cad. €	<b>14,30</b>	<b>16,40</b>	<b>22,50</b>	<b>26,00</b>	<b>33,50</b>
Lato minore	mm	70	100	130	160	180
Lato maggiore	mm	400	500	600	750	1000
Codice		H 5215 0400	H 5215 0500	H 5215 0600	H 5215 0750	H 5215 1000
<b>H 5215</b>	Cad. €	<b>20,40</b>	<b>24,10</b>	<b>29,70</b>	<b>36,20</b>	<b>51,50</b>
Codice		H 5217 0400	H 5217 0500	H 5217 0600	H 5217 0750	H 5217 1000
<b>H 5217</b>	Cad. €	<b>38,70</b>	<b>56,50</b>	<b>71,00</b>	<b>99,00</b>	<b>120,00</b>
Lato minore	mm	200	250	300	350	500

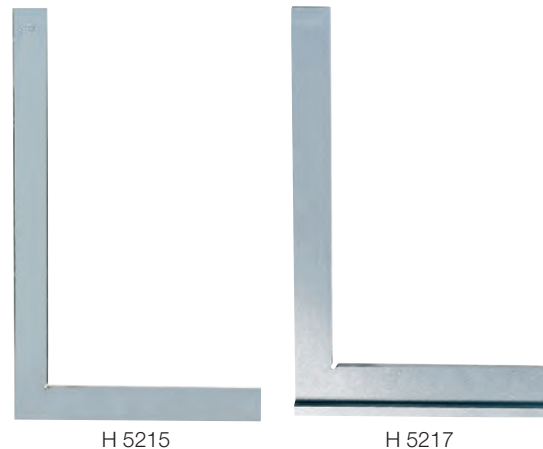

H 5215

H 5217

## ABC TOOLS Squadre per flange

Tipo rigido, con angolo arrotondato

In acciaio zincato

Con bordi e facce rettificata

Dimensioni 500x500 mm

Sezione 30x6 mm

Codice	H 5218 0000	<b>H 5218</b>	Cad. €	<b>90,50</b>
--------	-------------	---------------	--------	--------------

Tipo rigido, ad angolo retto

In acciaio

Con bordi e facce rettificata

Finitura cromata

Dimensioni 400x400 mm

Sezione 30x6 mm

Codice	H 5219 0000	<b>H 5219</b>	Cad. €	<b>55,00</b>
--------	-------------	---------------	--------	--------------

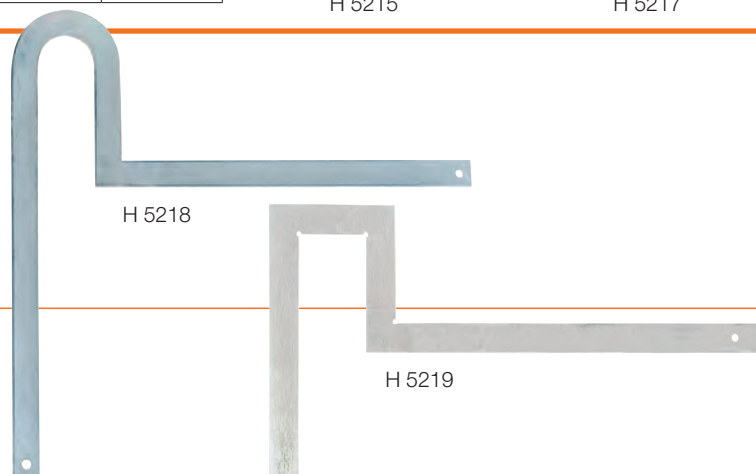

H 5218

H 5219

## Squadre per carpentieri

ABC TOOLS

Tipo rigido, non graduato

In acciaio zincato

Lato maggiore	mm	600	800
Codice		H 5220 0600	H 5220 0800
<b>H 5220</b>	Cad. €	<b>33,40</b>	<b>37,80</b>
Lato minore	mm	300	400

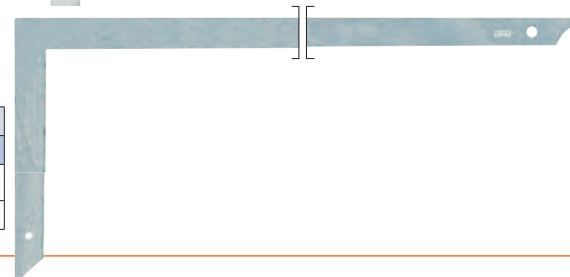

**BMI**

Tipo con graduazione in mm su 2 bordi

In acciaio per molle verniciata a polvere - Flessibile

Esecuzione con fori per tracciatura con graduazione in mm su entrambi i lati

Sezione 35x1,1 mm

Lato maggiore	mm	700	800	1000
Codice		H 5221 0700	H 5221 0800	H 5221 1000
<b>H 5221</b>	Cad. €	<b>33,00</b>	<b>37,00</b>	<b>39,80</b>
Lato minore	mm	300	320	380

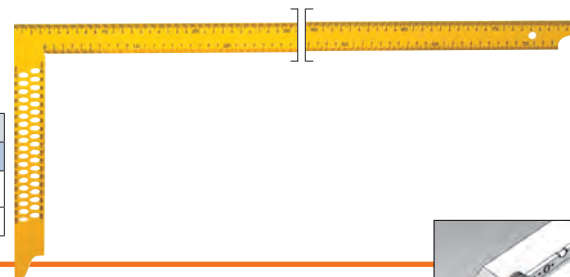

## BMI Squadra/livella regolabile

In profilato tubolare di alluminio da 50x22 mm

Precisione ±0,05 mm/m

Anodizzate, colore alluminio naturale

Adatte per il rilevamento ed il trasferimento di

angoli interni, esterni, pendenze da 0° a 270°

Dispositivo graduato da 0° a 180° con passo

di 15°, robusto e resistente agli urti

Con 2 bolle protette (una orizzontale ed una

verticale) per impiego come normale livella

Lato maggiore	mm	520	800	1200	1500	2000
Codice	H 5227 ....	0520	0800	1200	1500	2000
<b>H 5227</b>	Cad. €	<b>164,00</b>	<b>197,00</b>	<b>212,00</b>	<b>243,00</b>	<b>258,00</b>
Lato minore	mm	400	600	600	1000	1000

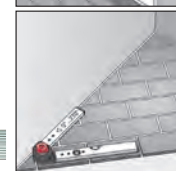
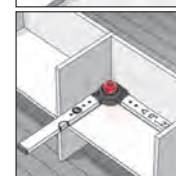
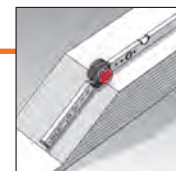



## Squadra/livella regolabile digitale

In profilato tubolare di alluminio

Adatta per il rilevamento rapido e preciso della misura di angoli da 0° a 228°, può essere utilizzata anche come livella

Con 2 bolle: 1 orizzontale e 1 verticale - Precisione ±1 mm/m (±0,057°)

Funzioni ON/OFF e ZERO

Display LCD con cifre altezza 12 mm - Risoluzione 0,1° - Precisione 0,2° (1 mm/m)

Alimentazione tramite batteria da 3V (CR 2032), inclusa

Dimensioni LxPxh 305x52x23 mm

Codice H 5228 0000 H 5228 Cad. € 86,50 1



## Squadre per falegnami

Tipo senza graduazione

ABC TOOLS

Esecuzione interamente in legno

Con base

Lato maggiore	mm	250	350*	750
Codice		H 5230 0250	H 5230 0350	H 5230 0750
H 5230	Cad. €	16,90	17,60	53,50
Lunghezza base	mm	150	155	400

Ad apertura regolabile

Lato maggiore	mm	300	500
Codice		H 5232 0300	H 5232 0500
H 5232	Cad. €	13,90	26,80
Lunghezza base	mm	250	450

Esecuzione con asta in acciaio

Asta regolabile all'apertura desiderata e con fessura per rilevare misure di angoli

Con base in lega leggera - Bloccaggio dell'asta mediante vite

Lato maggiore	mm	250	300
Codice		H 5235 0250	H 5235 0300
H 5235	Cad. €	11,50	12,50
Lunghezza base	mm	150	150

\* articolo in esaurimento



Tipo con graduazione

ABC TOOLS

Esecuzione con base tagliata a 45° in legno ed asta in acciaio

Bordo ricoperto con lamiera di ottone - Con graduazione in millimetri

Lungh. graduazione	mm	250	300
Codice		H 5242 0250	H 5242 0300
H 5242	Cad. €	21,20	24,50
Lunghezza base	mm	160	180

In lega leggera - Con doppia graduazione in millimetri

Lungh. graduazione	mm	200	250	300
Codice		H 5247 0200	H 5247 0250	H 5247 0300
H 5247	Cad. €	8,30	9,35	10,50
Lunghezza base	mm	100	120	130

BMI - Mod. "8 in 1" - Tascabile

Asta in acciaio inossidabile graduata e regolabile in 8 posizioni:

0° - 22,5° - 45° - 67,5° - 90° - 112,5° - 135° - 157,5° - Precisione ±0,05° - 1 mm/m

Doppia numerazione in millimetri su entrambe le facce - Base in alluminio anodizzato

Lungh. lato graduato	mm	200	300	400
Codice		H 5249 0200	H 5249 0300	H 5249 0400
H 5249	Cad. €	56,00	71,50	82,50
Lunghezza base	mm	80	120	150



## ABC TOOLS Squadre per vetrai

Interamente in resina - Adatte anche per falegnami

Lato maggiore	mm	700	900	1100	1500
Codice		H 5259 0700	H 5259 0900	H 5259 1100	H 5259 1500
H 5259	Cad. €	65,00	65,50	86,00	112,00
Lunghezza base	mm	250	360	400	500



## Contagiri a mano

Tipo tascabile per rotazione destra e sinistra - **Con rilevamento a contatto**

A 4 cifre per contare fino a 9999 giri - Velocità massima 7000 giri/min

Con riporto rapido a zero mediante pomello

Corpo in metallo con 1 puntalino in acciaio e 1 conico in PVC

<b>Codice H 5260 1000</b>	<b>H 5260/1</b>	Cad. €	<b>79,00</b>		1
---------------------------	-----------------	--------	--------------	--	---



## ABC TOOLS Tachimetri

Per rilevare **il numero dei giri, senza contatto**, mediante un raggio di luce e l'ausilio di un bollino riflettente

**Tipo a lettura digitale** tramite display LCD a 5 cifre

Alimentazione con 2 batterie AAA da 1,5V con indicazione dello stato di carica

Temperatura di esercizio da -10°C a +50°C

Spegnimento automatico dopo circa 30 sec

**Esecuzione senza funzione di memoria**

Distanza di misurazione max. 450 mm

Tempo di misurazione: 0,5 sec. - Precisione: 0,02% (1 digit)

Campo di misurazione per numero dei giri: 1,00÷60000 min<sup>-1</sup> (misura ottica)

Fornito in confezione "Quadropack" trasparente, completo di 1 serie di strisce riflettenti H 5261/9

<b>Codice H 5261 0000</b>	<b>H 5261</b>	Cad. €	<b>204,00</b>		1
---------------------------	---------------	--------	---------------	--	---

**Esecuzione con funzione MEM** che consente di visualizzare l'ultimo valore, il valore max., il valore min. e la media

Distanza di misurazione max. 600 mm

Tempo di misurazione: 0,5 sec. - Precisione: 0,02% (1 digit)

Campo di misurazione per numero dei giri: 1,00÷99999 min<sup>-1</sup> (misura ottica)

Fornito in astuccio, completo di 1 serie di strisce riflettenti H 5261/9

<b>Codice H 5261 1000</b>	<b>H 5261/1</b>	Cad. €	<b>322,00</b>		1
---------------------------	-----------------	--------	---------------	--	---

**Esecuzione con rilevamento a distanza** (mediante un raggio di luce ed un adesivo riflettente) **e a contatto** tramite un adattatore ad incastro e gli appositi accessori (puntalini o rotelle)

Adatto per rilevare anche la **velocità e le lunghezze**

Con funzione **MEM** per visualizzare l'ultimo valore, il valore max., il valore min. e la media e **MODE** per selezionare il campo di misura (m/min, m/sec, ft/min, ft/sec, in/min, m, ft, in, rpm)

Campo di misurazione per numero dei giri 1,00 ÷ 99999 rpm (ottica) / 0,10 ÷ 19999 rpm (a contatto)

Velocità periferica (con rotella da 6") 0,10 ÷ 1524 m/min / 0,40 ÷ 5000 ft/min / 4,00 ÷ 60000 in/min

Misurazioni di lunghezze (con rotella da 6") 0,00 ÷ 99999 m / 0,00 ÷ 99999 ft / 0,00 ÷ 99999 in

Precisione: 0,02% (o 1 digit oppure risoluzione 0,02 m e 1,00 in)

Fornito in astuccio completo di:

1 prolunga H 5261/5, 1 rotella Ø 48,4 mm H 5261/6, 1 rotella Ø 31,8 mm H 5261/7, 1 puntalino conico H 5261/8, 1 puntalino convesso H 5261/82, 1 serie di strisce riflettenti H 5261/9

<b>Codice H 5261 3000</b>	<b>H 5261/3</b>	Cad. €	<b>441,00</b>		1
---------------------------	-----------------	--------	---------------	--	---



**Tipo a lettura analogica**

Corpo in materiale plastico

Con quadrante Ø 70 mm con scala 10÷100 - Precisione ±0,5%

Adatto per la lettura rapida dei giri/min e identificare immediatamente le oscillazioni dei valori

Campo di misurazione: 10÷10000 rpm e 1÷1000 m/min (per la lettura dei m/min fare riferimento alla scala rossa)

Con tasto PEAK/HOLD per bloccare la lancetta sull'ultimo valore misurato

Anello selettore a 3 posizioni per selezionare il giusto campo di misura (1x - 10x - 100x)

Temperatura di esercizio da 0°C a +40°C

Fornito in valigetta con una rotella da 0,1 m, 1 puntalino conico, 1 convesso e 1 albero prolunga

Dimensioni valigetta LxPxh 250x205x60 mm

<b>Codice H 5261 4000</b>	<b>H 5261/4</b>	Cad. €	<b>879,00</b>		1
---------------------------	-----------------	--------	---------------	--	---



**Accessori per tachimetri H 5261/3**

**H 5261/5 - Prolunga**

**H 5261/6 - Rotella Ø 48,4 mm (6")** - Per velocità periferica da 0,10÷1524 m/min

**H 5261/7 - Rotella Ø 31,8 mm (0,1 m)** - Per velocità periferica da 0,10÷1999 m/min

**H 5261/8 - Puntalino conico**

**H 5261/82 - Puntalino convesso**

**H 5261/9 - Confezione di 10 strisce autoadesive riflettenti** (adatte per tutti i tachimetri)

<b>Codice H 5261 5000</b>	<b>H 5261/5</b>	Cad. €	<b>14,40</b>		1
<b>Codice H 5261 6000</b>	<b>H 5261/6</b>	Cad. €	<b>33,50</b>		1
<b>Codice H 5261 7000</b>	<b>H 5261/7</b>	Cad. €	<b>26,30</b>		1
<b>Codice H 5261 8000</b>	<b>H 5261/8</b>	Cad. €	<b>33,00</b>		1
<b>Codice H 5261 8200</b>	<b>H 5261/82</b>	Cad. €	<b>28,80</b>		1
<b>Codice H 5261 9000</b>	<b>H 5261/9</b>	Cad. €	<b>17,00</b>		1



# ABC TOOLS Contapezzi

Con pomello zigrinato per il riporto rapido a zero  
A 4 cifre, altezza 4,5 mm, per contare fino a 9.999 pezzi

## Tipo rotondo da tavolo o parete

Con pulsante contapezzi e fori per fissaggio

**H 5265/1 - Esecuzione in resina sintetica** con base per fissaggio a parete o inclinato di 45° sul banco di lavoro e senza base per impiego nella mano  
Cassa Ø 47 mm

**H 5265/11 - Esecuzione in metallo** per fissaggio a parete - Cassa 47 mm

**H 5265/2 - Esecuzione in metallo per fissaggio inclinato di 45°** sul banco di lavoro e senza base per impiego nella mano - Cassa 47 mm

**H 5265/3 - Esecuzione laterale**, in metallo con anello di presa  
Corpo Ø x larghezza 45x30 mm

Codice H 5265 1000	<b>H 5265/1</b>	Cad. €	<b>66,00</b>		1
Codice H 5265 1100	<b>H 5265/11</b>	Cad. €	<b>116,00</b>		1
Codice H 5265 2000	<b>H 5265/2</b>	Cad. €	<b>113,00</b>		1
Codice H 5265 3000	<b>H 5265/3</b>	Cad. €	<b>11,50</b>		1



## Tipo rotondo da mano

Con pulsante contapezzi e anello di presa

**H 5265/4 - Esecuzione in resina sintetica**  
Cassa Ø 47 mm

**H 5265/5 - Esecuzione frontale**, in metallo  
Cassa Ø 47 mm

**H 5265/6 - Esecuzione laterale**, in metallo  
Corpo Ø x larghezza 45x30 mm

Codice H 5265 4000	<b>H 5265/4</b>	Cad. €	<b>69,50</b>		1
Codice H 5265 5000	<b>H 5265/5</b>	Cad. €	<b>121,00</b>		1
Codice H 5265 6000	<b>H 5265/6</b>	Cad. €	<b>12,00</b>		1



## Tipo rettangolare da tavolo

**Esecuzione in resina sintetica con base in metallo**

Con levetta laterale contapezzi

Dimensioni 40x45 mm - Altezza 27,5 mm

Codice H 5265 8000	<b>H 5265/8</b>	Cad. €	<b>121,00</b>		1
--------------------	-----------------	--------	---------------	--	---



## Contagiri per macchine

### Tipo con un solo attacco

**A 5 cifre** altezza 4,5 mm

Velocità massima 2000 giri/min - Con azzeramento rapido mediante pomello zigrinato

Addizione in un senso di rotazione e sottrazione nel senso contrario

Movimento di 1 cifra ad ogni giro - Dimensioni base 60 x 29 mm

Grandezza	1	2
Codice	<b>H 5267 1001</b>	<b>H 5267 1002</b>
<b>H 5267/1</b> Cad. €	<b>110,00</b>	<b>121,00</b>
Attacco albero	a destra	a destra
Senso di rotazione	via dall'operatore 	verso l'operatore 
Grandezza	3	4
Codice	<b>H 5267 1003</b>	<b>H 5267 1004</b>
<b>H 5267/1</b> Cad. €	<b>87,00</b>	<b>121,00</b>
Attacco albero	a sinistra	a sinistra
Senso di rotazione	verso l'operatore 	via dall'operatore 



### Tipo con attacco destro e sinistro

**A 7 cifre** altezza 7 mm

Velocità massima 500 giri/min

Con azzeramento a mezzo di chiavetta disinnestabile

Addizione nei due sensi di rotazione, sia via che verso l'operatore

Dimensioni base 120 x 64 mm

Codice H 5267 5007	<b>H 5267/5</b>	Cad. €	<b>195,00</b>		1
--------------------	-----------------	--------	---------------	--	---



## Contacolpi elettrici

### Tipo con totalizzatore

Serie modulare da incasso - A 6 cifre, altezza 4,5 mm  
 Conteggio di 1 cifra per ogni impulso  
 Azzeramento manuale tramite tasto  
 Tensione di alimentazione con corrente alternata  
 Velocità di conteggio: 10 impulsi al secondo  
 Per contare fino a 999.999

Alimentazione	V	24	110	220
Codice		H 5268 1024	H 5268 1110	H 5268 1220
H 5268/1	Cad. €	201,00	201,00	160,00

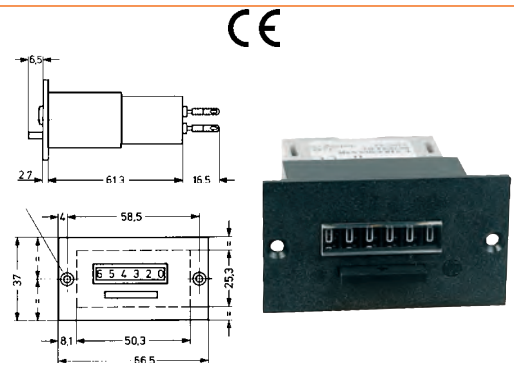

### Tipo con preselezione

Serie modulare da incasso con fissaggio mediante viti - A 6 cifre, altezza 5 mm  
 Conteggio di 1 cifra per ogni impulso - Azzeramento manuale tramite tasto  
 Tensione di alimentazione con corrente alternata  
 Velocità di conteggio: 10 impulsi al secondo  
 La preselezione del numero si effettua premendo il tasto di azzeramento e spostando contemporaneamente la levetta in direzione della freccia  
 Sul numeratore che apparirà nella finestrella dovrà essere impostato il numero di preselezione  
 L'operazione si effettua premendo gli appositi tasti a mano o con la punta di una matita  
 Al termine liberare la levetta e rilasciare il tasto di azzeramento  
 Per una ripetizione di conteggio non occorre la nuova impostazione

Alimentazione	V	24	110
Codice		H 5268 3024	H 5268 3110
H 5268/3	Cad. €	481,00	380,00

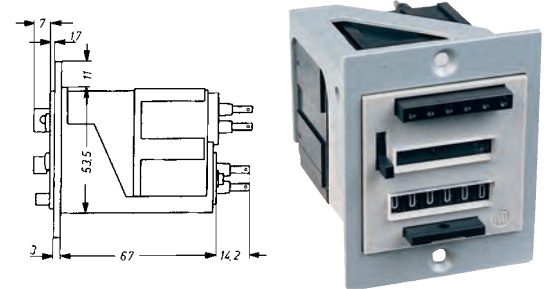

## Contacolpi meccanici

### Per macchine

Velocità massima 500 colpi/min - Addiziona in un solo senso di rotazione  
 Levetta adattabile sull'albero in ogni posizione, con ritorno automatico  
 Movimento: minimo 38° / massimo 60°

### Tipo con un solo attacco

A 5 cifre - Altezza delle cifre 4,5 mm  
 Con azzeramento rapido mediante pomello zigrinato - Dimensioni della base 60 x 29 mm

Grandezza	1	2	3	4
Codice	H 5269 1001	H 5269 1002	H 5269 1003	H 5269 1004
H 5269/1	Cad. €	101,00	106,00	106,00
Attacco albero	a destra	a destra	a sinistra	a sinistra
Senso di rotazione	via dall'operatore	verso l'operatore	verso l'operatore	via dall'operatore



### Tipo con attacco destro e sinistro

Con azzeramento a mezzo chiavetta disinnestabile

#### Con rotazione via dall'operatore

Cifre	n°	6	7
Codice		H 5269 5006	H 5269 5007
H 5269/5	Cad. €	150,00	210,00
Attacco albero		destro e sinistro	destro e sinistro
Senso di rotazione		via dall'operatore	via dall'operatore
Altezza delle cifre	mm	4,5	7
Dimensioni base	mm	60 x 70	120 x 64



A 6 cifre

#### Con rotazione verso l'operatore

Cifre	n°	6	7
Codice		H 5269 6006	H 5269 6007
H 5269/6	Cad. €	150,00	255,00
Attacco albero		destro e sinistro	destro e sinistro
Senso di rotazione		verso l'operatore	verso l'operatore
Altezza delle cifre	mm	4,5	7
Dimensione base	mm	60 x 70	120 x 64



A 7 cifre

## Contametri meccanici

### Tipo normale

Addizionano in un senso di rotazione e sottraggono nel senso contrario  
 Campo di misura 9999,9 metri (decimetri in rosso)  
 Azzeramento tramite levetta spostabile

**Esecuzione a 5 giri = 10 cifre = 1,0 m** per ruote circonferenza 200 mm (velocità max. 200 m/min)  
 Dimensione base 80x48 mm - Albero bilaterale Ø 4 mm - Altezza cifre 4,5 mm

Con senso di rotazione via dall'operatore - Senza ruota

Codice H 5270 1000	<b>H 5270/1</b>	Cad. €	<b>172,00</b>		1
--------------------	-----------------	--------	---------------	---	---

Con senso di rotazione verso l'operatore - Senza ruota

Codice H 5270 2000	<b>H 5270/2</b>	Cad. €	<b>183,00</b>		1
--------------------	-----------------	--------	---------------	---	---

Ruote per contametri H 5270/1 e H 5270/2

**Circonferenza 200 mm** - Ø 64 mm - Foro Ø 4 mm  
 Larghezza fascia 12 mm

Tipo in alluminio con superficie zigrinata

Codice H 5270 7000	<b>H 5270/7</b>	Cad. €	<b>95,00</b>		1
--------------------	-----------------	--------	--------------	---	---

Tipo in plastica con superficie liscia - Durezza Shore A 90 - 95

Codice H 5270 8000	<b>H 5270/8</b>	Cad. €	<b>87,50</b>		1
--------------------	-----------------	--------	--------------	---	---

Tipo in plastica con superficie rigata - Durezza Shore A 85 - 90

Codice H 5270 9000	<b>H 5270/9</b>	Cad. €	<b>87,50</b>		1
--------------------	-----------------	--------	--------------	---	---

**Esecuzione a 2 giri = 10 cifre = 1,0 m** per ruote circonferenza 500 mm (velocità max. 200 m/min)  
 Dimensione base 120x64 mm - Albero bilaterale Ø 7 mm - Altezza cifre 7 mm

Con senso di rotazione via dall'operatore - Senza ruota (vedere H 5273)

Codice H 5271 1000	<b>H 5271/1</b>	Cad. €	<b>350,00</b>		1
--------------------	-----------------	--------	---------------	---	---

Con senso di rotazione verso l'operatore - Senza ruota (vedere H 5273)

Codice H 5271 2000	<b>H 5271/2</b>	Cad. €	<b>350,00</b>		1
--------------------	-----------------	--------	---------------	---	---

### Tipo con preselezione e contatti elettrici

Sottraggono nel senso di rotazione voluto dal valore pre-selezionato e, una volta raggiunto, azionano un contatto commutatore - 2 giri = 10 cifre = 1,0 m  
 Per ruote circonferenza 500 mm  
 Campo di misura 9999,9 metri - Lettura anche dei decimetri  
 Velocità di misura massima 250 m/min  
 Con 5 tasti per preselezione dei valori  
 Azzeramento tramite levetta, spostabile su entrambi i lati  
 Dimensione base 142x88 mm - Albero bilaterale Ø 7 mm - Altezza cifre 7 mm

Con senso di rotazione via dall'operatore - Senza ruota

Codice H 5272 1000	<b>H 5272/1</b>	Cad. €	<b>991,00</b>		1
--------------------	-----------------	--------	---------------	---	---

Con senso di rotazione verso l'operatore - Senza ruota

Codice H 5272 2000	<b>H 5272/2</b>	Cad. €	<b>1.617,00</b>		1
--------------------	-----------------	--------	-----------------	---	---

Ruote per contametri H 5272/1 ed H 5272/2

**Circonferenza 500 mm** - Ø 160 mm - Foro Ø 7 mm  
 Larghezza fascia 25 mm

Tipo in alluminio con superficie zigrinata

Codice H 5273 1000	<b>H 5273/1</b>	Cad. €	<b>179,00</b>		1
--------------------	-----------------	--------	---------------	---	---

Tipo in plastica con superficie liscia - Durezza Shore A 90 - 95

Codice H 5273 2000	<b>H 5273/2</b>	Cad. €	<b>143,00</b>		1
--------------------	-----------------	--------	---------------	---	---

Tipo in plastica con superficie rigata - Durezza Shore A 85 - 90

Codice H 5273 3000	<b>H 5273/3</b>	Cad. €	<b>143,00</b>		1
--------------------	-----------------	--------	---------------	---	---



H 7

## Cronometri

Di alta qualità e massima precisione

**Cassa metallica Ø 55 mm in diamante lucidato**, cromata - Movimento ancora, **7 rubini**

**Antiurto**, protetti da penetrazione di polvere e spruzzi di acqua

Pulsante centrale per carica, start, stop ed azzeramento

Con scala semplice

Graduazione scala	sec	1/5	1/10
<b>Codice</b>		<b>H 5273 7015</b>	<b>H 5273 7110</b>
<b>H 5273/7</b>	Cad. €	<b>425,00</b>	<b>298,00</b>
Registra per	min	30	15

Con doppia scala: 1/5 di secondo - 1/100 di minuto

Registra per 30 minuti

<b>Codice H 5273 9000</b>	<b>H 5273/9</b>	Cad. €	<b>298,00</b>		1
---------------------------	-----------------	--------	---------------	---	---

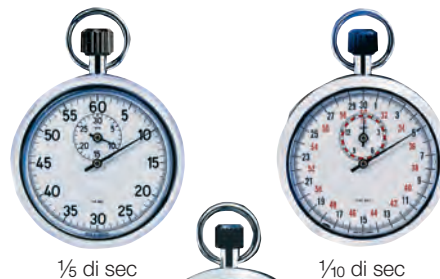

1/5 di sec

1/10 di sec

1/5 di sec ed  
1/100 di min



## Cronometri totalizzatori

Di alta qualità e massima precisione

Tipo con cassa metallica Ø 55 mm in diamante lucidato, cromata

Con graduazione scala 1/5 di secondo - 1/100 di minuto



Movimento ancora, **7 rubini** - **Antiurto**, protetti da penetrazione di polvere e spruzzi di acqua

Registra per 30 minuti

**H 5274/2 - Con pulsante centrale per carica, start e stop e laterale per azzeramento**

**H 5274/3 - A doppia lancetta**, indicato per la rilevazione di tempi intermedi

Con 3 pulsanti: centrale per carica, start e stop, laterali per stop/intermedi ed azzeramento

<b>Codice H 5274 2000</b>	<b>H 5274/2</b>	Cad. €	<b>299,00</b>		1
<b>Codice H 5274 3000</b>	<b>H 5274/3</b>	Cad. €	<b>610,00</b>		1



H 5274/2



H 5274/3

Tipo con cassa Ø 55 mm in resina sintetica ABS - Antiurto

Graduazione scala 1/10 di secondo

Letture minuti tramite quadrante interno - Movimento ancora, 1 rubino

Con tre pulsanti per stop, start, ed azzeramento e chiave di carica posteriore

Registra per 5 minuti - Forniti con cordicella

<b>Codice H 5275 0000</b>	<b>H 5275</b>	Cad. €	<b>169,00</b>		1
---------------------------	---------------	--------	---------------	---	---



## Cronometri digitali

Tipo semplice

**Funzioni: start/stop e split/reset** (per intermedi, totalizzatori e doppia misurazione)

Campo di misura: 9 ore, 59 minuti, 59 secondi, 99 centesimi di secondo

Display a 7 cifre altezza 6,5 mm con visualizzazione di ore, minuti, secondi e 1/100 di secondo

Alimentazione tramite batteria SR 54

Temperatura di esercizio: -15°C ÷ +55°C

Cassa in resina sintetica ABS

Fornito con cordicella

<b>Codice H 5275 8000</b>	<b>H 5275/8</b>	Cad. €	<b>53,00</b>		1
---------------------------	-----------------	--------	--------------	---	---



Tipo multifunzione

**Funzioni: start/stop, split/lap** (per intermedi e totalizzatori), **reset, orologio e 25 memorie**

Campo di misura: - cronometro 59 minuti, 59 secondi, 99 centesimi di secondo

- orologio 9 ore, 59 minuti, 59 secondi, 99 centesimi di secondo

Con finestra che indica la funzione in uso (time - lap - split)

Display a 7 cifre altezza 8 mm - Alimentazione tramite batteria SR 54

Temperatura di esercizio: -15°C ÷ +55°C

Cassa in resina sintetica ABS ad alta resistenza **resistente agli spruzzi di acqua**

Fornito con custodia protettiva e cordicella

<b>Codice H 5276 0000</b>	<b>H 5276</b>	Cad. €	<b>132,00</b>		1
---------------------------	---------------	--------	---------------	---	---



Tipo professionale con commutazione del conteggio tra 1/100 di sec e 1/100 di min

**Funzioni: start/stop, split/lap** (per intermedi, totalizzatori, tempo al giro, conto alla rovescia e doppia misurazione), **orologio** con ore, minuti e secondi, **calendario** per giorno, mese, anno e **65 memorie** richiamabili in qualsiasi momento

Display a **15 cifre**, disposte **su 2 linee**, altezza 7 e 5 mm con finestra indicante le funzioni operative e carica della batteria

Alimentazione tramite batteria AAA da 1,5V - Temperatura di esercizio: -15°C ÷ +55°C

Cassa in resina sintetica ABS **impermeabile all'acqua fino a 10 m**

Fornito con cordicella

<b>Codice H 5277 0000</b>	<b>H 5277</b>	Cad. €	<b>378,00</b>		1
---------------------------	---------------	--------	---------------	---	---





## ABC TOOLS Lentini contafili

Per tipografi e per usi vari

### Tipo con apertura a libro

Lente biconvessa in vetro silicato

Fornita in astuccio

**Esecuzione in ABS antiacido** - Ingrandimenti 10x - Ø lente 13 mm - Finestra 15x15 mm

Forniti in astuccio

Codice H 5381 2000	<b>H 5381/2</b>	Cad. €	<b>22,00</b>		1
--------------------	-----------------	--------	--------------	---	---



**Esecuzione in metallo** - Forniti in scatola

Ingrandimenti	x	6	8	10
Codice		<b>H 5381 3006</b>	<b>H 5381 3008</b>	<b>H 5381 3010</b>
<b>H 5381/3</b>	Cad. €	<b>59,00</b>	<b>45,60</b>	<b>43,90</b>
Dimensioni finestra	mm	30x30	20x20	15x15
Lente Ø	mm	27,5	17,5	14,5
Corpo		verniciato	cromato	cromato

## ABC TOOLS Monocoli per orefici

Particolarmente adatti anche per ottici, orologiai e lavori di precisione

Lente biconvessa in vetro silicato

Corpo in resina sintetica antiurto con foro per aerazione

Ingrandimenti	x	3	4	7	10	15
Codice		<b>H 5381 6003</b>	<b>H 5381 6004</b>	<b>H 5381 6007</b>	<b>H 5381 6010</b>	<b>H 5381 6015</b>
<b>H 5381/6</b>	Cad. €	<b>18,40</b>	<b>19,50</b>	<b>22,00</b>	<b>23,40</b>	<b>49,50</b>
Lente Ø	mm	25	25	25	25	16,3



## ABC TOOLS Lenti di ingrandimento tascabili

**Tipo con custodia in materiale plastico resistente ai graffi**

Lente aplanatica in vetro silicato

**Con 1 lente**

Ingrandimenti	x	6	10	15	20
Codice		<b>H 5382 1006</b>	<b>H 5382 1010</b>	<b>H 5382 1015</b>	<b>H 5382 1020</b>
<b>H 5382/1</b>	Cad. €	<b>49,30</b>	<b>59,00</b>	<b>67,00</b>	<b>71,50</b>
Lente Ø	mm	23	23	23	16

**Con 2 lenti** Ø 38 mm

Ingrandimenti: 6x e 10x

Codice H 5382 2000	<b>H 5382/2</b>	Cad. €	<b>114,00</b>		1
--------------------	-----------------	--------	---------------	---	---

**Con 2 lenti** Ø 38 mm

Ingrandimenti: 3x e 5x (max. 8x)

Codice H 5382 2200	<b>H 5382/22</b>	Cad. €	<b>79,50</b>		1
--------------------	------------------	--------	--------------	---	---

**Con 3 lenti** Ø 30 mm

Ingrandimenti: 3x - 3x - 3x (è possibile sovrapporre 2 o 3 lenti per ingrandimenti a 6x e 9x)

Codice H 5382 3000	<b>H 5382/3</b>	Cad. €	<b>84,00</b>		1
--------------------	-----------------	--------	--------------	---	---

**Tipo con fodero**

Ingrandimenti 5x

Lente biconvessa in plastica Ø 35 mm

Codice H 5382 6005	<b>H 5382/6</b>	Cad. €	<b>22,00</b>		6
--------------------	-----------------	--------	--------------	---	---



## ABC TOOLS Microscopio tascabile

Con corpo in metallo di forma a penna, lunghezza 150 mm

Lente acromatica con focalizzazione fine

Ingrandimenti 40x - 50x - 60x

Codice H 5383 6000	<b>H 5383/6</b>	Cad. €	<b>121,00</b>		1
--------------------	-----------------	--------	---------------	---	---



## ABC TOOLS Lenti di ingrandimento da tavolo

Esecuzione tonda con base trasparente e montatura in resina sintetica

Ingrandimenti	x	4	10*
Codice		H 5383 3004	H 5383 3010
H 5383/3	Cad. €	35,60	32,90
Lente Ø	mm	60	30
Tipo di lente		asferica	aplanatica

\* Con scala graduata fino a 15 mm - Lettura 1/10 di mm



### Tipo professionale, con lenti aplanatiche in vetro silicato antigraffio

Ad elevato contrasto e nitidezza - Corpo in materiale plastico, resistente agli urti

Adatte per impiego con scala graduata H 5383/7

H 5383/4 - Esecuzione semplice - Lente Ø 30 mm

H 5383/5 - Esecuzione con regolazione del focus - Lente Ø 22,8 mm

Ingrandimenti	x	8	10
Codice		H 5383 4008	H 5383 4010
H 5383/4	Cad. €	59,00	71,00
Codice		H 5383 5008	H 5383 5010
H 5383/5	Cad. €	83,50	95,00



H 5383/4



H 5383/5 - Con focus

### Scala graduata in cromo duro

Si applica sotto le lenti H 5383/4 e H 5383/5 ed è adatta per evitare gli errori di parallasse

Due scale in una: macro (25 mm) e micro (2,5 mm)

Con anello di plastica per proteggere la scala da urti e graffi

Codice H 5383 7000	H 5383/7	Cad. €	83,50	📦	1
--------------------	----------	--------	-------	---	---

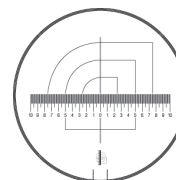

## ABC TOOLS Lenti di ingrandimento

### Tipo per uso a mano

Esecuzione con impugnatura in metallo e montatura in resina sintetica

Lente aplanatica in vetro silicato, Ø 28 mm

Ingrandimenti	x	8	10
Codice		H 5384 0008	H 5384 0010
H 5384/0	Cad. €	76,00	80,00



Esecuzione con impugnatura in ABS e montatura in acciaio inossidabile antiurto

Lente in cristallo ottico extra bianco

Con lente tonda

Ingrandimenti	x	2,5	3
Codice		H 5384 1025	H 5384 1003
H 5384/1	Cad. €	58,00	49,80
Lente Ø	mm	80	60



Con lente tonda aplanatica Ø 60 mm - Senza deformazione degli oggetti

Ingrandimenti 4x

Codice H 5384 2004	H 5384/2	Cad. €	71,00	📦	1
--------------------	----------	--------	-------	---	---

Esecuzione interamente in ABS con impugnatura

Con lente asferica in cristallo ottico extra-bianco

Dimensioni lente 100x50 mm - Ingrandimenti 2,5x

Codice H 5384 4025	H 5384/4	Cad. €	127,00	📦	1
--------------------	----------	--------	--------	---	---



Esecuzione con LED e lente in vetro silicato - Con corpo in resina sintetica

Alimentazione tramite 3 batterie AAA da 1,5V (non incluse)

Ingrandimenti	x	4	8	10	15
Codice		H 5384 8004	H 5384 8008	H 5384 8010	H 5384 8015
H 5384/8	Cad. €	146,00	129,00	125,00	135,00
Lente Ø	mm	55	30	23	16
Tipo di lente		asferica	aplanatica	aplanatica	aplanatica

### Tipo da tavolo, senza luce

Base in metallo pesante con verniciatura gofrata - Dimensioni LxPxH 170x120x20 mm

Asta flessibile lunghezza 300 mm, con testa a snodo cromata

Montatura in acciaio inossidabile

Lente in cristallo ottico extra bianco

H 5386/1 - Con lente tonda Ø 100 mm - Ingrandimenti 2,25x

H 5386/2 - Con lente rettangolare 75x150 mm - Ingrandimenti 2x

A grande campo visivo

Con leva per il bloccaggio/sbloccaggio dello snodo

Codice H 5386 1225	H 5386/1	Cad. €	203,00	📦	1
Codice H 5386 2002	H 5386/2	Cad. €	326,00	📦	1



H 5386/1

H 5386/2

## ABC TOOLS Lenti di ingrandimento con luce

Con pantografo finemente verniciato con snodi compensati a molla per posizionare la lente in maniera stabile nella posizione desiderata  
Con possibilità di cambiare il supporto o la base tramite l'estrazione del corpo

### Tipo con LED da 9,5W - 110V-240V

Schermo protettivo in plexiglas  
Diametro riflettore 230 mm - Ingrandimenti 0,75x  
Lente BCX (biconvessa) Ø 120 mm in vetro ottico lucidato - Diottrie 3  
Cavo lunghezza 1,7 m con spina 16A 2 poli + terra  
Grado di protezione IP 20

### Esecuzione con supporto a vite H 5387/7 per fissaggio al banco

Estensione totale 1080 mm  
Supporto con apertura 55 mm

Codice H 5387 1000	H 5387/1	Cad. €	391,00		1
--------------------	----------	--------	--------	---	---

### Esecuzione con base tonda da tavolo

Estensione totale 760 mm  
Diametro base 256 mm

Codice H 5387 2000	H 5387/2	Cad. €	493,00		1
--------------------	----------	--------	--------	---	---



### Tipo con luce a LED montati attorno alle lenti d'ingrandimento

#### Estensione totale 900 mm, con rotazione a 360°

Schermo protettivo Ø 127 mm  
Diottrie 3 - 5 - 8  
Con trasformatore integrato  
Alimentazione tramite cavo di rete lunghezza 1,75 m  
Con spina Schuko  
Grado di protezione IP20  
Con supporto a vite H 5387/7 apertura 55 mm, per fissaggio al banco

Codice H 5387 3000	H 5387/3	Cad. €	238,00		1
--------------------	----------	--------	--------	---	---



### Lampade per posti di lavoro → N 8

### Supporti per fissaggio lenti di ingrandimento H 5387/1 - H 5387/2 - H 5387/3

In lega leggera

#### Tipo con vite a galletto per fissaggio al banco

Apertura 58 mm - Estensione 40 mm

Codice H 5387 7000	H 5387/7	Cad. €	24,00		1
--------------------	----------	--------	-------	---	---

#### Tipo con base tonda per fissaggio al banco

Con 3 fori per fissaggio a vite  
Diametro foro interno 12,2 mm - Diametro base 61 mm

Codice H 5387 8000	H 5387/8	Cad. €	22,50		1
--------------------	----------	--------	-------	---	---

#### Tipo per fissaggio verticale a parete

Con 2 fori per fissaggio a muro tramite tasselli e viti  
Diametro foro interno 12,2 mm

Codice H 5387 9000	H 5387/9	Cad. €	22,50		1
--------------------	----------	--------	-------	---	---



H 5387/7



H 5387/8



H 5387/9

## ABC TOOLS Lenti di ingrandimento per occhiali

Lenti in plastica con attenuazione della convergenza tramite prismi

Si montano sui normali occhiali da vista con il supporto in dotazione e lasciano un ampio campo visivo all'utilizzatore  
Fornite in astuccio completo di:

### serie di 3 lenti con ingrandimenti 1,75x - 2,35x - 2,75x

Distanza di lavoro 250 - 180 - 125 mm

Senza occhiali

Codice H 5388 3000	H 5388/3	Cad. €	170,00		1
--------------------	----------	--------	--------	---	---



## ABC TOOLS Visiera di ingrandimento

Leggera, in materiale plastico - Con fascia con velcro regolabile

Si indossa comodamente anche con gli occhiali

### Con due lenti doppie per ingrandimenti 2x e 3x e singola per ingrandimenti 4x e 5x

Dotata di due lampadine per illuminare la zona di lavoro

Alimentazione tramite 4 batterie AAA da 1,5 V

Codice H 5388 5000	H 5388/5	Cad. €	59,00		1
--------------------	----------	--------	-------	---	---



## Durometri manuali

**Tipo a percussione per metalli** - Metodo Poldi per rilevare la durezza Brinell

Adatto per controlli su grandi pezzi di fusione, su pezzi in lavorazione, ecc., per lamiere, ghisa  
Con possibilità di controllo per valori compresi fra 35 e 220 kg/mm<sup>2</sup>

Composto da: 1 durometro, 1 barretta tarata, 1 lente graduata e tabelle dei coefficienti  
In astuccio di legno, dimensioni 185x95x45 mm

Codice H 5389 1000	H 5389/1	Cad. €	355,00		1
--------------------	----------	--------	--------	--	---

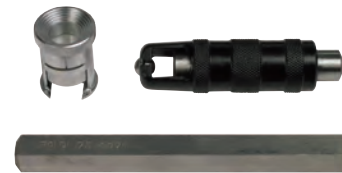

**Barrette tarate di ricambio** in acciaio

Codice H 5389 2000	H 5389/2	Cad. €	44,00		1
--------------------	----------	--------	-------	--	---

**Tipo con quadrante Ø 55 mm e punta di contatto in acciaio**

Conforme alla norme DIN 53505, ASTM-D-2240 - ISO R 868

Scala da 0 a 100 Shore - Divisione 1 unità

Cassa robusta in metallo verniciato

Completo di provino calibrato per la verifica periodica della taratura

In astuccio, dimensioni 130x90x35 mm

**H 5389/5 - Scala Shore A**

Per gomma morbida, elastomero, resina termoplastica, neoprene, cuoio, ecc.

**H 5389/8 - Scala Shore D**

Per gomma dura, plastica, formica, plexiglas, resine epossidiche, ecc.

Codice H 5389 5000	H 5389/5	Cad. €	203,00		1
--------------------	----------	--------	--------	--	---

Codice H 5389 6000	H 5389/6	Cad. €	250,00		1
--------------------	----------	--------	--------	--	---



## Mitutoyo Rugosimetri

Adatti per determinare i parametri di rugosità della superficie

**Punta tastatrice in diamante**, con raggio 2 µm - Forza di misura 0,75 mN

Velocità di misurazione 0,25 / 0,5 m/s

Movimento di ritorno 1 m/s

Con interfaccia mini USB con scheda micro SD

Unità di avanzamento con cavo lunghezza 1 m

Alimentazione con adattatore o batterie ricaricabili con accumulatore - Forniti in custodia

<b>Campo di misura asse</b>	<b>Z / X</b>	<b>360 µm / 17,5 mm</b>
<b>Codice</b>	<b>H 5391 1001</b>	
<b>H 5391/1</b>	Cad. €	<b>a richiesta</b>

A richiesta si possono fornire altri adattatori e testine tastatrici



## Misuratore digitale di spessori

Adatti per misurare lo spessore di rivestimento su ferro e acciaio come anche di rivestimenti isolati su materiali non magnetici

Con **sonda esterna** per raggiungere luoghi di difficile accesso, display LCD, piastra di azzerramento, interfaccia dati RS-232 e pellicole di calibrazione

Funzione **Offset-Accur** per impostare sul campo di misura una calibrazione a due punti, per ottenere una precisione più alta, pari all'1% (1 µm) o inferiore del valore misurato

**Campo di misura: 100÷1250 µm**

**Divisione 0,1 µm - Precisione 3% o ±2,5 µm - Unità di misura µm/mil**

Piccolissima superficie di prova (raggio): Tipo F convesso 1,5 mm - Tipo N convesso 3 mm

Spessore minimo del materiale di base 0,3 mm

Con spegnimento automatico - Alimentazione con 4 batterie AAA da 1,5V

Dimensioni LxPxh 131x65x28 mm - Peso 81 g

Fornito in valigetta di resina sintetica

Codice H 5392 0000	H 5392	Cad. €	838,00		1
--------------------	--------	--------	--------	--	---



## Dinamometri a molla - Made in Germany

Adatti per il settore elettrotecnico e meccanica fine, per regolare i relais, carboncini dei motori elettrici e per la registrazione di molle

**Di alta precisione**, tolleranza ±1% sul valore massimo di ogni misurazione

Corpo in metallo verniciato, con quadrante a doppia scala per misure in entrambe le direzioni,

con 2 lancette una per la misurazione ed una per la conservazione del valore massimo rilevato

Con vite di regolazione - Corredati di certificato di controllo

Campo di misura	3÷30 cN	10÷100 cN	25÷250 cN	0,5÷5 N	1÷10 N	2÷20 N	4÷40 N	5÷50 N	10÷100 N	
Codice	H 5393 0001	H 5393 0002	H 5393 0003	H 5393 0004	H 5393 0005	H 5393 0006	H 5393 0007	H 5393 0008	H 5393 0009	
<b>H 5393</b>	Cad. €	<b>444,00</b>	<b>444,00</b>	<b>444,00</b>	<b>570,00</b>	<b>570,00</b>	<b>570,00</b>	<b>656,00</b>	<b>667,00</b>	<b>763,00</b>
1 tacca corrisponde a	1 cNm	2 cNm	5 cNm	0,1 N	0,2 N	0,4 N	1 N	1 N	2 N	
Quadrante Ø	mm	36	36	36	72	72	72	72	72	
Lunghezza "L"	mm	30	30	30	48	48	48	48	8*	

\* Con tastatore in esecuzione corta



Campo di misura 2÷20 N

## ABC TOOLS Bilance a molla tascabili - Made in Germany

Con quadrante in acciaio ottonato  
Gancio ed anello zincati lucidi  
Carcassa ed indicatore laccati neri

Per carichi fino a	kg	10	20	30	50
Codice		H 5394 0010	H 5394 0020	H 5394 0030	H 5394 0050
H 5394	Cad. €	5,80	7,15	8,10	12,50



## Dinamometri

Adatti per effettuare misurazioni e pesate di precisione

ABC TOOLS - Made in Germany

Corpo in ottone, nichelato, gancio ed anello in acciaio nichelato

Tolleranza  $\pm 1\%$  sul valore massimo di ogni misurazione

Con dispositivo interno contro sovraccarichi

Possano sopportare pesi con tolleranza ca. 20%

oltre la portata massima senza subire danni alla molla

Scala graduata in nero con incisione chimica sul corpo interno

Per carichi fino a	kg	1	5	10	20	30	60	100
Codice	H 5395 ...	0001	0005	0010	0020	0030	0060	0100
H 5395	Cad. €	120,00	120,00	127,00	162,00	197,00	297,00	358,00
Suddivisione scala	g	10	50	200	200	500	1000	1000
Lunghezza totale	mm	250	245	255	255	290	342	460
Lungh. max. in trazione	mm	350	355	316	315	350	417	592



PESOLA - Made in Switzerland

Esecuzione di altissima qualità, in materiale antiruggine

Tolleranza  $\pm 0,3\%$  sul valore massimo di ogni misurazione

Esecuzione "micro" - Lunghezza totale 220 mm

Per carichi fino a	g	10	30	60	100
Codice		H 5396 2010	H 5396 2030	H 5396 2060	H 5396 2100
H 5396/2	Cad. €	109,00	98,50	98,50	98,50
Suddivisione scala	g	0,1	0,25	0,5	1
Lungh. max. in trazione	mm	300	300	300	300
Con attacco carico a		pinza	pinza	pinza	pinza



H 5396/2



30 g  
Pinza

Esecuzione "medio" - Lunghezza totale 220 mm

Per carichi fino a	kg	0,3	0,6	1	2,5
Codice		H 5396 3003	H 5396 3006	H 5396 3001	H 5396 3025
H 5396/3	Cad. €	117,00	117,00	117,00	121,00
Suddivisione scala	g	2	5	10	20
Lungh. max. in trazione	mm	320	320	320	325
Con attacco carico a		pinza	pinza	pinza	gancio



0,6 kg  
Pinza



2,5 kg

Esecuzione "macro" - Lunghezza totale 370 mm

Con anello per indicazione della forza massima ed impugnatura

Per carichi fino a	kg	5	10	20	35	50
Codice		H 5396 4005	H 5396 4010	H 5396 4020	H 5396 4035	H 5396 4050
H 5396/4	Cad. €	239,00	243,00	247,00	255,00	298,00
Suddivisione scala	g	50	100	200	500	500
Lungh. max. in trazione	mm	510	510	510	460	460
Con attacco carico a		gancio	gancio	gancio	gancio	gancio



H 5396/4  
20 kg

Fornibili anche con scala in Newton

### Set pressometrici per dinamometri H 5396/3 e H 5396/4

Adatti per la trasformazione dei dinamometri in pressometri

Con 1 asta pressometrica ed 1 vite con gancio, impugnatura ed accessori adattabili per la punta

Grandezza	1	2	
Codice	H 5396 8001	H 5396 8002	
H 5396/8	Cad. €	75,50	86,00
Per dinamometri	H 5396/3	H 5396/4	
Filettatura	M2	5	



Set montato

### Cappucci per set pressometrici H 5396/8 gr. 2

In PVC, con un lato concavo (fig. A) e uno piatto con incavi a croce (fig. B)

Si avvita all'asta del pressometro, è adatto per misurare le forze di pressione su oggetti tondi (p.es porte di emergenza, maniglie di porte, ecc.), rientranti, sporgenti e piatti

Foro filettato M5 - Ø 32 mm - Altezza 22,5 mm

Codice H 5396 9000	H 5396/9	Cad. €	38,20	1
--------------------	----------	--------	-------	---



H 5396/9 + H 5396/8 gr. 2 + H 5396/4 gr. 20

**ABC TOOLS** Dinamometri a quadrante - Made in Germany

Per la rapida determinazione di pesi nell'agricoltura, nell'industria, in marina, ecc.

**Tolleranza  $\pm 1\%$**  sul valore massimo di ogni misurazione

Con gancio, anello e vite di registrazione - Grande precisione di misurazione

**H 5397/1 - Tipo ad 1 lancetta**

**H 5397/3 - Tipo a 2 lancette:** una lancetta per misurare e una per conservare il valore max.

Esecuzione pesante - Collaudo singolo

Con ghiera in acciaio inossidabile, con protezione in plexiglas e guarnizione in gomma

Protetto contro infiltrazioni di polvere ed acqua

Per carichi fino a	kg	10	25	50	100	200	300
<b>Codice</b>	<b>H 5397 ....</b>	<b>1010</b>	<b>1025</b>	<b>1050</b>	<b>1100</b>	<b>1200</b>	<b>1300</b>
<b>H 5397/1</b>	Cad. €	<b>170,00</b>	<b>170,00</b>	<b>185,00</b>	<b>185,00</b>	<b>324,00</b>	<b>354,00</b>
<b>Codice</b>	<b>H 5397 ....</b>	<b>—</b>	<b>—</b>	<b>3050</b>	<b>3100</b>	<b>3200</b>	<b>3300</b>
<b>H 5397/3</b>	Cad. €	<b>—</b>	<b>—</b>	<b>374,00</b>	<b>374,00</b>	<b>574,00</b>	<b>600,00</b>
Suddivisione scala	kg	0,050	0,100	0,250	0,500	0,500	1,000
Quadrante Ø	mm	150	150	150	150	200	200
Peso (H 5397/1)	kg	1,7	1,7	1,7	1,8	4	4
Peso (H 5397/3)	kg	—	—	2,2	2,4	4,4	4,5

**Dinamometri digitali**

**Tipo con maniglia di trasporto**

Con gancio in acciaio inossidabile - Completo di metro estraibile lunghezza 1 m

**Funzioni: UNIT (kg/lb/N) e PEAK HOLD** per visualizzare il picco di carico

Alimentazione tramite batteria da 9 V, inclusa - Spegnimento automatico dopo circa 3 minuti

Dimensioni corpo LxPxh 90x30x175 mm - Peso circa 250 g

Portata max.	kg	15	50
<b>Codice</b>		<b>H 5398 3015</b>	<b>H 5398 3050</b>
<b>H 5398/3</b>	Cad. €	<b>149,00</b>	<b>160,00</b>
Divisione	g	20	50

**Tipo con moschettone in acciaio inossidabile** con chiusura di sicurezza e apertura 15 mm

Con gancio ad S in acciaio inossidabile, apertura circa 25 mm

**Funzioni: UNIT, PEAK HOLD, e HOLD**

Alimentazione tramite 3 batterie AA da 1,5 V, incluse - Spegnimento automatico dopo ca. 3 minuti

Dimensioni corpo LxPxh 90x45x150 mm - Peso circa 400 g

Per carichi fino a	kg	20	50	100	200	200
<b>Codice</b>		<b>H 5398 5020</b>	<b>H 5398 5050</b>	<b>H 5398 5100</b>	<b>H 5398 5190</b>	<b>H 5398 5200</b>
<b>H 5398/5</b>	Cad. €	<b>220,00</b>	<b>189,00</b>	<b>231,00</b>	<b>231,00</b>	<b>208,00</b>
Divisione	g	10	100	200	100	500

**Tipo professionale, con doppio display per lettura bifronte - Precisione  $\pm 0,2\%$**

Conforme alle norme EN 13155 - EN61010-1

**Con moschettone in acciaio inossidabile** apertura 25 mm con chiusura di sicurezza e anello superiore in acciaio con larghezza interna 26 mm

**Funzioni: ON/OFF, UNIT, HOLD, TARE e "0"** - Display retroilluminato a 5 cifre altezza 25 mm

Completo di telecomando, per richiamare tutte le funzioni

Alimentazione tramite accumulatore, autonomia ca. 40 h

Tempo di ricarica ca. 14h tramite alimentatore a 230V (incluso)

Dimensioni corpo LxPxh 163x26x158 mm - Peso circa 3,2 kg

Per carichi fino a	kg	300	600
<b>Codice</b>		<b>H 5398 7300</b>	<b>H 5398 7600</b>
<b>H 5398/7</b>	Cad. €	<b>791,00</b>	<b>814,00</b>
Divisione	g	100	200



**ABC TOOLS** - Tipo extra robusto per carichi elevati

Con **guscio in ABS** indeformabile (in lamiera per portata 10 t) e grilli di sollevamento secondo norme EN 818

Cella di carico in acciaio inox (acciaio legato per portata 10 t)

Telecomando a raggi infrarossi con distanza di trasmissione da circa 10 m per l'accensione e

l'azzeramento della tara - Precisione  $\pm 0,1\%$  sul valore di fondo scala

Display a 5 cifre altezza 25 mm - Temperatura di esercizio da  $-5^\circ$  a  $+55^\circ$ C

Selezione dell'unità di misura kg/libbre/kilonewton/newton

Alimentazione tramite 3 batterie AA da 1,5V, incluse - Autonomia circa 150h

**Grado di protezione IP 62** - Grado di sicurezza superiore a 5

In valigetta antiurto, con telecomando (solo per gr. 3200 e 6300) e manuale di istruzioni

Per carichi fino a	kg	1000	3200	6300	10000
<b>Codice</b>		<b>H 5399 1000</b>	<b>H 5399 3200</b>	<b>H 5399 6300</b>	<b>H 5399 9999</b>
<b>H 5399</b>	Cad. €	<b>1.324,00</b>	<b>1.496,00</b>	<b>1.546,00</b>	<b>2.518,00</b>
Passaggio fune	mm	16	25	35	50
Dimensioni LxPxh	mm	170x147x158	158x147x199	158x147x213	158x170x265
Peso	kg	2,3	4,2	6,5	9,6
Divisione	g	0,500	1000	2000	5000

Gr. 1000 e 10000: fornito senza telecomando, ordinabile separatamente



IP  
62

## ABC TOOLS Dinamometri digitali

Adatti per misurazioni in **trazione e in pressione** di alta precisione e per controlli di qualità

**Con display a lettura reversibile** - Spegnimento automatico

Forniti completi di 5 testine intercambiabili a forma piatta, scanalata, cono, spazzola e gancio, una prolunga da 90 mm e viti per il fissaggio su banchi da lavoro

### Tipo senza uscita dati

**Registrazione dei dati ad alta frequenza (1000 Hz) - Tolleranza  $\pm 0,5\%$**

**Funzioni: ON/OFF, MAX, UNIT** (N/kgf/lbf/oz) con conversione automatica dei valori, e **ZERO**

Con protezione contro il sovraccarico fino al 200% del carico massimo

Display LCD a 5 cifre, altezza 27 mm

Alimentazione tramite 6 batterie AAA da 1,5 V (incluse) oppure con alimentatore da 230 V (incluso)

Dimensioni strumento LxPxh 195x84x35 mm - Peso 600 g

Per carichi max.	N	50	250	500
<b>Codice</b>		<b>H 5393 3050</b>	<b>H 5393 3250</b>	<b>H 5393 3500</b>
<b>H 5393/3</b>	Cad. €	<b>535,00</b>	<b>535,00</b>	<b>535,00</b>
Risoluzione	N	0,02	0,1	0,2



### Tipo con predisposizione per uscita dati

**Registrazione dei dati ad alta frequenza (2000 Hz) - Tolleranza  $\pm 0,2\%$**

**Funzioni: ON/OFF, UNIT** (N/kgf/bf) con conversione automatica dei valori, **ZERO, SET, PEAK, MEMORY e PRINT**

Con protezione contro il sovraccarico fino al 150% del carico massimo

Durante la rilevazione dei dati effettua la media dei risultati e i picchi max. e min. di carico

Display LCD retroilluminato a 5 cifre, altezza 25 mm - Alimentazione tramite batteria ricaricabile

Fornito in valigetta di resina sintetica con alimentatore da 220 V ed accessori

Dimensioni strumento LxPxh 238x63x36 mm - Peso 640 g

Per carichi max.	N	5	20	50	200	500
<b>Codice</b>		<b>H 5393 5005</b>	<b>H 5393 5020</b>	<b>H 5393 5050</b>	<b>H 5393 5200</b>	<b>H 5393 5500</b>
<b>H 5393/5</b>	Cad. €	<b>822,00</b>	<b>822,00</b>	<b>822,00</b>	<b>822,00</b>	<b>822,00</b>
Risoluzione	N	0,001	0,010	0,010	0,100	0,10



## Bilance digitali

### Tipo compatto con piatto tondo Ø 150 mm

**Funzioni: ON/TARE** per accensione ed aggiunta peso ed **OFF** per spegnimento e calibrazione

Display LCD a 4 cifre, altezza 15 mm - Spegnimento automatico dopo ca. 3 minuti

Dimensioni bilancia LxPxh 170x240x39 mm - Peso 0,6 kg

Fornita con presa per collegamento tramite alimentatore (non incluso) alla corrente

Portata max.	kg	0,5	2,2	5,2	5,2
<b>Codice</b>		<b>H 5401 0220</b>	<b>H 5401 0022</b>	<b>H 5401 0051</b>	<b>H 5401 0052</b>
<b>H 5401</b>	Cad. €	<b>125,00</b>	<b>132,00</b>	<b>132,00</b>	<b>121,00</b>
Divisione e riproducibilità	g	0,1	1	1	5
Batteria inclusa	da	9V	2 AA da 1,5V	9V	2 AA da 1,5V



### Tipo compatto con piatto quadrato in acciaio inossidabile

Di precisione e particolarmente adatte per laboratori di controllo e **come contapezzi**

**Funzioni: ON/OFF, PRINT, TARE, MODE/CAL, e SET/M** per controllo del peso di ogni singolo

componente di una miscela - Display LCD retroilluminato, a 4 cifre, altezza 15 mm

Con predisposizione per l'uscita dei dati per collegamento ad una stampante o computer

Alimentazione con accumulatore di corrente (incluso) autonomia circa 20 h o con batteria da 9V (non inclusa)

Spegnimento automatico dopo ca. 3 minuti - Dimensioni bilancia LxPxh 165x230x80 mm - Peso 1,3 kg

Portata max.	kg	1	3,5	6	10	24
<b>Codice</b>		<b>H 5402 0001</b>	<b>H 5402 0035</b>	<b>H 5402 0006</b>	<b>H 5402 0010</b>	<b>H 5402 0024</b>
<b>H 5402</b>	Cad. €	<b>388,00</b>	<b>656,00</b>	<b>273,00</b>	<b>513,00</b>	<b>388,00</b>
Divisione e riproducibilità	g	0,1	0,01 / 0,02	1	0,1	2
Linearità	$\pm$ g	0,2	0,04	2	0,3	6
Dimensioni piatto	mm	130x130	130x130	170x150	170x150	252x228
Peso min. del pz. al contapezzi	g	0,2	0,02	2	0,2	4

Predisposizione per uscita dati RS 232



Piatto in INOX

### Tipo con piattaforma in acciaio inossidabile, separabile

**Funzioni: ON/OFF, HOLD, UNIT** (kg/lb) e **TARE**

Apparecchio indicatore con cavo da 1,8 m, dimensioni LxPxh 220x90x45 mm, collocabile in qualsiasi posizione (anche a parete tramite l'apposito supporto)

Ampio display a 4 cifre altezza 25 mm - Spegnimento automatico dopo circa 3 minuti

Fornita con alimentatore da 230V, funziona anche con 6 batterie AA da 1,5V (non incluse)

Piatto dimensioni 310x300x55h - Peso 4 kg

Portata max.	kg	35	60	150
<b>Codice</b>		<b>H 5408 0035</b>	<b>H 5408 0060</b>	<b>H 5408 0150</b>
<b>H 5408</b>	Cad. €	<b>319,00</b>	<b>319,00</b>	<b>319,00</b>
Divisione e riproducibilità	g	10	20	50
Linearità	$\pm$ g	10	20	50



Piatto in INOX

## Bilance digitali

### Tipo multiuso con piattaforma in acciaio inossidabile, separabile e funzione contapezzi

Particolarmente adatte per rapide pesate di controllo in diverse posizioni

**Funzioni: PRE-TARE, ON/OFF, MODE/CAL, SET/M, PRINT,**

Apparecchio indicatore collocabile in qualsiasi posizione (anche a parete con l'apposito supporto), con cavo da 1,4 m

Dimensioni indicatore 225x110x45h mm

Ampio display, retroilluminato, a 4 cifre altezza 25 mm

Spegnimento automatico dopo ca. 3 minuti

Piatto dimensioni 318x308 mm (522x403 mm gr. 300)

Peso 4,8 kg (16 kg gr. 300)

Fornita con alimentatore da 230V, funziona anche con batteria da 9 V (non inclusa)

Portata max.	kg	6	15	35	60	150	300
<b>Codice</b>	<b>H 5410 ....</b>	<b>0006</b>	<b>0015</b>	<b>0035</b>	<b>0060</b>	<b>0150</b>	<b>0300</b>
<b>H 5410</b>	Cad. €	<b>388,00</b>	<b>388,00</b>	<b>388,00</b>	<b>388,00</b>	<b>409,00</b>	<b>660,00</b>
Divisione e riproducibilità	g	2	5	10	20	50	100
Linearità	± g	4	10	20	40	100	100
Peso min. del pz. al contapezzi	g	4	10	10	20	40	100



Predisposizione per uscita dati RS 232

## Bilance contapezzi

A conteggio preciso tramite ottimizzazione automatica del riferimento che rende più preciso il valore medio unitario

### Tipo 2 in 1: con commutazione dalla modalità conteggio alla modalità pesata

#### Di alta precisione e affidabilità

Pannello di comando con pittogrammi per svolgere operazioni di conteggio in modo semplice

Adatta anche per utenti inesperti

La procedura di conteggio pezzi è visualizzata sul pannello comandi per evitare errori

Funzioni: **ON/OFF, TARE** per calibratura, inserimento tara, pesatura **+/-, PRINT, g/pcs, 5x,**

**10x, 20x** per creare il riferimento a 5, 10 o 20 pezzi

**Piatto di pesata in acciaio inossidabile**, dimensioni LxPxh 340x240

Ampio display retroilluminato con altezza cifre 18 mm - Con predisposizione per l'uscita dei dati

Alimentazione tramite rete 230V, in alternativa con 6 batterie C da 1,5V (non incluse)

Fornita con copertura rigida di protezione

Dimensioni bilancia LxPxh 350x390x120 mm - Peso 7 kg

Portata max.	kg	16	36	65
<b>Codice</b>	<b>H 5411 1161</b>	<b>H 5411 1361</b>	<b>H 5411 1651</b>	
<b>H 5411/1</b>	Cad. €	<b>1.047,00</b>	<b>1.183,00</b>	<b>1.092,00</b>
Divisione e riproducibilità	g	0,1	0,1	0,5
Linearità	± g	0,3	0,3	0,15
Peso minimo del pezzo g/pz		1	1	5

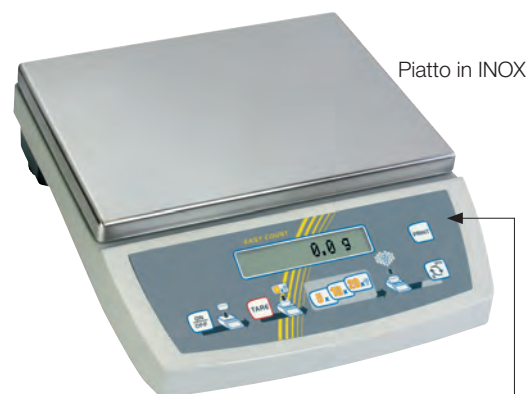

Predisposizione per uscita dati RS 232

### Tipo con 3 display per visualizzazione del peso, peso di riferimento e peso complessivo

#### Di alta precisione e affidabilità

**Funzioni: MEM** per sommare lotti di pezzi uguali e peso complessivo, **PRE-TARE** per detrarre

manualmente il peso di un contenitore noto, **PCS** per inserire a scelta il numero di riferimento del

conteggio, **SUM** per sommare i pesi di prodotti omogenei, **TOL** per pesate con approssimazione

inserendo il valore limite superiore ed inferiore, **PRINT**

Segnale acustico al raggiungimento del valore (quantità o peso) raggiunto

**Piatto di pesata in acciaio inossidabile**, dimensioni LxPxh 295x225 mm

Display retroilluminati con altezza cifre 20 mm

Con commutazione dalla modalità conteggio alla modalità pesata e predisposizione per uscita dati RS 232

Alimentazione tramite rete 230V

Fornita con copertura rigida di protezione

Dimensioni bilancia LxPxh 315x350x105 mm - Peso 3,2 kg

A richiesta sono fornibili con certificato di approvazione

Portata max.	kg	6	15	30
<b>Codice</b>	<b>H 5411 5006</b>	<b>H 5411 5015</b>	<b>H 5411 5030</b>	
<b>H 5411/5</b>	Cad. €	<b>482,00</b>	<b>482,00</b>	<b>482,00</b>
Divisione e riproducibilità	g	0,1	0,2	0,5
Peso minimo del pezzo g/pz		1	2,5	5



Predisposizione per uscita dati RS 232





## Termometri

Per rilevazione rapida di temperature in impianti industriali, di riscaldamento, ventilazione e condizionamento (**HVAC/R**), protezione antincendio, automotive, controllo qualità e **misura di temperature di superfici** - Secondo norme EN 61010-1 - EN 62825-1

### AMPROBE

**Tipo ad infrarossi con puntatore laser classe 2** frequenza 630-670 nm

Con display LCD retroilluminato - Spegnimento automatico - Forniti con batteria

**H 5412 0000** - Tascabile con torcia a LED bianco e clip da taschino

**H 5412 1000** - Con impugnatura ergonomica a pistola e display a doppia riga

Funzioni **HOLD, MIN/MAX** e indicazione batteria scarica

**H 5412 3000** - Con impugnatura ergonomica a pistola e display a doppia riga

Ad alta precisione e breve tempo di risposta - Con custodia

Funzioni **HOLD, MIN/MAX, DIF/AVG** e indicazione batteria scarica

**H 5412 5000** - Professionale, con interfaccia USB e display a doppia riga

Funzioni **HOLD, MIN/MAX, DIF/AVG, MEM max 99 valori** e indicazione batteria scarica - Emissività regolabile per un'ampia gamma di applicazioni

Fornito con custodia, cavo USB, software CD, sonda per termocoppia

Campo di misura	°C	-30 ÷ 500	-18 ÷ 380	-32 ÷ 1050	-50 ÷ 1550
	°F	-22 ÷ 932	-0 ÷ 716	-26 ÷ 1922	-58 ÷ 2822
Codice		<b>H 5412 0000</b>	<b>H 5412 1000</b>	<b>H 5412 3000</b>	<b>H 5412 5000</b>
<b>H 5412</b>	Cad. €	<b>104,00</b>	<b>126,00</b>	<b>207,00</b>	<b>499,00</b>
Precisione		±1°C / ±2°F	±2°C / ±4°F	±1,8°C / ±4°F	±1,8°C / ±4°F
Tempo di risposta	ms	500	500	250	250
Rapporto distanza punto		<b>8:1</b>	<b>10:1</b>	<b>20:1</b>	<b>50:1</b>
Ø minimo bersaglio	mm	—	20	25	25
Valore visualizzato per	sec	10	8	8	8
Alimentazione		1 AAA da 1,5 V	1 da 9 V	1 da 9 V	1 da 9 V o adattatore per corrente
Autonomia	h	20	10	10	10
Dimensioni LxPxh	mm	20x29x100	108x40x153	138x53x169	147x57x183
Peso ca.	g	50	180	280	350

H 5412 0000



H 5412 3000



H 5412 1000



H 5412 5000

### Tipo per impiego con sonda - Tascabili

Ampio display LCD di facile lettura

Alimentazione tramite batteria CR2032

**Esecuzione con sonda di superficie a contatto per superfici piate**

Funzioni: **HOLD** ed **OL/-OL** segnalazione di sovraccarico

Campo di misura: da -50°C a +250°C - Risoluzione 0,1°C

Codice **H 5413 1000** **H 5413/1** Cad. € **38,80** 1

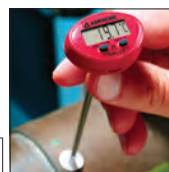

**Esecuzione con sonda ad immersione**

Funzioni: **HOLD** ed **OL/-OL** segnalazione di sovraccarico

Campo di misura: da -50°C a +250°C - Risoluzione 0,1°C

Fornito con cappuccio protettivo con clip da taschino

Codice **H 5413 2000** **H 5413/2** Cad. € **38,80** 1

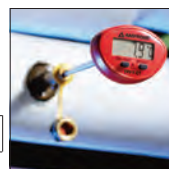

### testo

Termometro con connessione per sonde intercambiabili a seconda dell'utilizzo

Campo di misura: **-50°C a +1000°C / -58°F a +1832°F** - Precisione ±1 digit

Funzioni: **HOLD, MIN/MAX, STAMPA** per invio dati alla stampante tramite infrarossi, **cambio**

**visualizzazione sonda** connessa, **selezione del valore** da inserire ed **ALARM** segnalazione

acustica al superamento dei limiti superiore ed inferiore impostati

Ampio display LCD a 2 linee - Spegnimento automatico dopo circa 10 minuti

Alimentazione tramite batteria da 9V

Fornito senza sonde che devono essere scelte fra quelle sotto descritte

Codice **H 5414 0000** **H 5414** Cad. € **a richiesta** 1

**Sonde per termometro** - Complete di cavo in PVC lunghezza 1,2 m

**Sonda stagna per superfici piate** - Testina larghezza Ø 6 mm

Campo di misura da -60 a +400°C - Classe 2

Codice **H 5414 1000** **H 5414/1** Cad. € **a richiesta** 1



**Sonda stagna ad immersione**

Campo di misura da -60 a +400°C - Classe 2

Codice **H 5414 2000** **H 5414/2** Cad. € **a richiesta** 1



**Sonda stagna di precisione per superfici piate** - Testina larghezza Ø 4 mm

Campo di misura da -60 a +1000°C - Classe 1

Codice **H 5414 4000** **H 5414/4** Cad. € **a richiesta** 1



**Sonda stagna rapida ad immersione**

Campo di misura da -60 a +1000°C - Classe 1

Codice **H 5414 5000** **H 5414/5** Cad. € **a richiesta** 1



IP 65



## Tempil® Misuratore di temperature di superficie - Tempilstik®

Adatto per la precisa indicazione della temperatura di superficie in applicazioni di pre-riscaldamento superfici, trattamento termico post-saldatura, saldatura di metalli, ricottura, bonifica, ecc.

Per impiego su acciaio, acciaio inossidabile, ferro, alluminio, vetro, plastica, ceramica

Uso: segnare il pezzo in lavorazione durante il riscaldamento, una volta raggiunta la temperatura dello stick il segno si scioglie fondendosi sul punto di contatto

Non necessita di taratura o calibratura - Precisione  $\pm 1\%$

In tubetto con tappo di chiusura con clip per taschino

Temperatura	°C	50	55	75	100	125	150	175	200
Codice	K 3821 ....	0050	0055	0075	0100	0125	0150	0175	0200
<b>K 3821</b>	Cad. €	<b>23,50</b>	<b>23,50</b>	<b>23,50</b>	<b>23,50</b>	<b>23,50</b>	<b>23,50</b>	<b>23,50</b>	<b>23,50</b>
Temperatura	°C	225	250	300	400	500	600	700	
Codice	K 3821 ....	0225	0250	0300	0400	0500	0600	0700	
<b>K 3821</b>	Cad. €	<b>23,50</b>	<b>23,50</b>	<b>23,50</b>	<b>23,50</b>	<b>23,50</b>	<b>23,50</b>	<b>23,50</b>	

Altre temperature disponibili a richiesta



K 4 → pag. 740

## Termocamera ad infrarossi

Termocamera compatta per la misurazione della temperatura senza contatto anche in posti difficilmente raggiungibili, adatta per applicazioni nel settore edile, nell'elettronica e nell'industria meccanica per la valutazione e l'analisi della temperatura in impianti elettrici, impianti di riscaldamento, condizionamento, ecc.

Dotata di sensore a infrarossi risoluzione 80 x 80 pixel (25 fps) e obiettivo a infrarossi intercambiabile al germanio, con messa a fuoco per la visione di immagini versatili e ricche di dettagli. Punto di misura centrale per l'analisi della temperatura e rilevazione automatica addizionale dei punti caldi e freddi.

Con compensazione della temperatura ambiente e riflessa

Porta USB 2.0 per trasferimento dati a un PC

Riprese immagini per la documentazione con ulteriori registrazioni audio

Raggio Laser Classe II con frequenza 635 nm

**Campo visivo (FOV) 17° x 17° - Risoluzione spaziale (IFOV) 3,78 mrad**

Fuoco regolabile 0,5 m - 5 m - Sensibilità termica: NETD 0,1°C

Campo di misura: da -20°C a +150°C area LO - da 0°C a +350°C area HI

Precisione:  $\pm 2^\circ\text{C}$  o  $\pm 2\%$  del valore misurato

Scala di tonalità selezionabili: ferro, ferro-INV, arcobaleno, grigio, grigio-INV

Display a colori TFT da 2,8" ad alta risoluzione - Modalità: infrarossi, VIS, immagine in immagine

Zoom digitale 1-32x - Risoluzione telecamera digitale 640 x 480 pixel

Formato file: standard MPEG-4, max. 1280 x 960 pixel, 30 fps > 60 min. su memory card

Alimentazione tramite 4 batterie agli ioni di Litio - Con slot per micro SD fino a 16 GB

Fornita in valigetta completa di batterie con caricatore esterno e adattatore, cavo USB, cavo di collegamento video, scheda micro SD da 8 GB con adattatore

Codice H 5414 7000	<b>H 5414/7</b>	Cad. €	<b>2.700,00</b>		1
--------------------	-----------------	--------	-----------------	--	---

CE



H 9

## Misuratore di umidità

Strumento per verificare il grado di essiccazione del legno, la percentuale di umidità nei materiali da costruzione morbidi

Con indicazione della temperatura ambiente in °C o °F e funzione autotest

Il livello di umidità/essiccazione è indicato dai 3 LED colorati:

verde = asciutto, giallo = umido, rosso = bagnato

**Campo di misura: legno 6%÷60% - precisione  $\pm 2\%$**

**materiali da costruzione 0,2%÷2,9% - precisione  $\pm 0,5\%$**

Umidità max. relativa 85%

Alimentazione tramite 4 batterie a bottone LR44 da 1,5 V, incluse

Dimensioni LxPxh 46x16x85 mm - Peso 41 g

Fornito con cappuccio di protezione

Codice H 5415 0000	<b>H 5415</b>	Cad. €	<b>46,70</b>		1
--------------------	---------------	--------	--------------	--	---

CE



## AMPROBE Luxmetro

Strumento adatto per rilevare l'intensità luminosa in ambienti industriali e professionali come officine, magazzini, uffici, scuole, ospedali, hotel, ecc.

**Campo di misura da 0÷20000 lux (o 20000 candele)** selezionabile direttamente sullo strumento

Risoluzione 0,01 lux (candele) - Precisione  $\pm 3\%$

Con calotta del sensore con cavo

**Funzioni: HOLD** mantenimento dei valori, **AUTORANGE** e **ZERO**

Ampio display LCD a 3 1/2 cifre, retroilluminato

Alimentazione tramite batteria da 9V - Autonomia circa 200h

Fornito con custodia

Codice H 5415 1000	<b>H 5415/1</b>	Cad. €	<b>278,00</b>		1
--------------------	-----------------	--------	---------------	--	---

CE



## AMPROBE Thermo-anemometro

Per misurare la qualità dell'aria all'interno degli ambienti industriali, commerciali o residenziali e in applicazioni HVAC/R (riscaldamento, ventilazione, condizionamento dell'aria e refrigerazione)

### Tipo tascabile

Per **misurare la velocità dell'aria, temperature dell'aria e dell'ambiente, umidità, temperatura di bulbo, dew point** (punto di rugiada) e **indice wind-chill** (tasso di calore perso)  
**Funzioni:** HOLD mantenimento dei valori, **selezione unità di misura del vento** (Knot, Beaufort, ft/min, mph, m/sec, km/h) e commutazione da °C a °F

**Campi di misura:** - velocità dell'aria da 1,1÷20 m/sec (0,4÷38,8 Knot - 1÷8 Bf - 60÷3937 ft/min - 0,5÷44,7 mph - 0,7÷72 km/h) - Precisione ± 5%  
 - temperatura dell'aria da 0÷50°C (32÷122°F)  
 - temperatura dell'ambiente da -20÷70°C (-4÷158°F)  
 - umidità relativa da 5÷95%

Alimentazione tramite batteria CR2032

Spegnimento automatico

Fornito in borsa portatile con sonda esterna di temperatura e cinturino da polso

Codice H 5416 0000	<b>H 5416/0</b>	Cad. €	<b>304,00</b>		1
--------------------	-----------------	--------	---------------	---	---



### Tipo con sensore a ventola separato

Adatto per **misurare contemporaneamente velocità, flusso e temperatura dell'aria**

**Funzioni:** HOLD mantenimento dei valori, **minimo e massimo e calcolo della velocità media per punti** (fino a 2h) o **multipunto** (fino ad 8 misure)

Possibilità di selezionare l'unità di misura del vento in sistema metrico oppure americano (m/sec, ft/min) e commutazione da °C a °F

**Campi di misura:** - velocità dell'aria da 0,4÷25 m/sec (125÷4900 ft/min)  
 - flusso dell'aria da 0,01÷99,99 m³/s (1÷9999 ft³/min)  
 - temperatura da 0°C÷50°C (32°F÷122°F)

Ampio display LCD con doppia indicazione, a 4 cifre, per la lettura contemporanea di temperatura e velocità o flusso dell'aria

Alimentazione tramite batteria da 9V - Autonomia circa 100h

Spegnimento automatico

Con predisposizione per uscita dati (RS232)

Fornito con valigetta in resina sintetica

Codice H 5416 1000	<b>H 5416/1</b>	Cad. €	<b>528,00</b>		1
--------------------	-----------------	--------	---------------	---	---



## AMPROBE Fonometri

Per la misura del **livello sonoro** in ambienti di lavoro come officine, magazzini ed uffici e controllo della rumorosità di macchine utensili, macchine per ufficio, ecc.

Indicato anche per controllare impianti di ventilazione, climatizzazione, antincendio, di allarme, ecc.

**Rileva** in conformità con le norme di sicurezza, **la frequenza A e C con indicazione diretta in dB**

**Campo di misura: A da 30÷130 dB - C da 35÷130 dB** (risoluzione 0,1 dB)

Intervallo di frequenza: da 31,5 Hz a 8 kHz

Display LCD retroilluminato, a 4 cifre di facile lettura

**Funzioni:** selettore per impostare i tempi di risposta: **FAST** (a 125 m/s) **SLOW** (a 1 sec), registrazione dei **valori MIN/MAX** e mantenimento dati **HOLD**

Con microfono integrato

Alimentazione tramite batteria da 9V

Fornito con custodia per strumento ed accessori

Codice H 5416 7000	<b>H 5416/7</b>	Cad. €	<b>334,00</b>		1
--------------------	-----------------	--------	---------------	---	---



## AMPROBE Thermo-igrometro

Per la misurazione dell'**umidità relativa** e della **temperatura** in servizi di assistenza, di manutenzione e controllo di camere sterili, edifici climatizzati, sale computer, aree produttive, magazzini, depositi, silos per granaglie, ecc. - Con sonda integrata

**Funzioni:** HOLD mantenimento dei valori, **MIN/MAX** valori minimo e massimo, **commutazione °C/°F e misura relativa** tra due rilevazioni

**Campi di misura:** - umidità relativa da 5% a 95% - temperatura da -20°C a +60°C (da -4°F a +140°F)

Precisione: - umidità relativa ±3% - temperatura ±0,8°C / ±1,6°F

Risoluzione: - umidità relativa ±0,1% - temperatura ±0,1°C / °F

Display LCD con doppia indicazione, a 3 1/2 cifre, per la lettura contemporanea della temperatura e dell'umidità relativa

Alimentazione tramite batteria da 9V - Autonomia ca.85h - Spegnimento automatico

Temperatura di lavoro da 0°C fino a +60°C con umidità <80%

Fornito con custodia

Codice H 5418 0000	<b>H 5418</b>	Cad. €	<b>287,00</b>		1
--------------------	---------------	--------	---------------	---	---





## Refrattometri

Con oculare regolabile e manico rivestito in gomma - Forniti con custodia

### Tipo per il controllo e misurazione delle emulsioni di lubrorefrigeranti

Adatto per officine meccaniche, industrie

Con questo strumento i fluidi, possono essere sempre usati nella loro concentrazione ottimale

Permette una lunga durata degli utensili da taglio e delle macchine evitandone l'arrugginimento

Campo di misurazione: metodo Oechsle 0÷130° - Divisione 1° / metodo Brix 0÷32% - Divisione 0,2%

Codice H 5420 1000 H 5420/1 Cad. € 135,00 1



### Tipo per il controllo del liquido della batteria, antigelo e liquido per pulitura

Indica il punto di solidificazione del liquido e la concentrazione elettrolitica della batteria

Campo di misurazione: - liquido di raffreddamento propilene da -50° C a 0° C

- liquido di raffreddamento etilene da -40° C a 0° C

Codice H 5420 2000 H 5420/2 Cad. € 135,00 1



### Tipo per il controllo dell'additivo liquido AdBlue

Adatto per produttori di auto per verificare se la concentrazione di Adblue risponde alle normative standard

Campo di misurazione adblue 0%÷35% - Risoluzione 5% - Precisione ±5%

Adatto anche per etilene, propilene, liquido della batteria, liquido del tergicristallo

Codice H 5420 3000 H 5420/3 Cad. € 127,00 1



## Telecamere d'ispezione

Strumenti adatti per l'esecuzione di ispezioni e diagnosi visive in zone di difficile accesso come quadri elettrici, condutture, cavità in pareti, macchine utensili, per autofficine, elettrauto, installatori, manutentori vari, ecc.

Adatte per la documentazione professionale tramite la registrazione di video e/o foto



### Con cavo semiflessibile da 1 m con sonda integrata con lente Ø 16 mm e luce a LED

Monitor LCD 3,5", funzione wireless, zoom 3x e risoluzione 320x240

Formato file: JPEG (foto), AVI (video) - Output video PAL/NTSC - Risoluzione immagini 704x575

Alimentazione: monitor tramite batteria agli ioni di litio da 3,7 V 1,2Ah (autonomia 4 h)

telecamera tramite 4 batterie AA da 1,5 V

Temperatura di impiego -10°C ÷ +50°C - Dimensioni telecamera 195x165x55 mm

Fornita in valigetta di plastica con Micro SD da 4 GB e carica batteria

Codice H 5426 1000 H 5426/1 Cad. € 850,00 1



### Cavo flessibile da 1 m con micro obiettivo Ø 4,9 mm e luce a LED potenziata

Con interruttore per ruotare l'inquadratura da 90° a 0°

Ampio monitor TFT LCD a colori da 3,5" ad alta risoluzione

Visione immediata di foto e filmati - Formato file: JPEG (foto), MPEG4 (video)

Risoluzione: immagini 640x480, video 30 FPS

Attacco sonda migliorato con possibilità opzionale di utilizzo di vecchie e aggiuntive sonde

Alimentazione tramite 4 batterie AA da 1,5V (incluse) - Dimensioni telecamera 275x123x55 mm

Fornita in valigetta di plastica con scheda SD da 4 GB e gancio con magnete per appendere

Codice H 5427 0000 H 5427 Cad. € 1.130,00 1



## AMPROBE Tester per stazioni di ricarica di veicoli elettrici

Adatto per eseguire test di sicurezza, verificare la funzionalità e ricerca guasti sulle stazioni di ricarica con modalità 3 per carica AC, simulando la presenza di un veicolo elettrico

**Funzioni:** pre-test PE per testare il conduttore PE per verificare l'eventuale presenza di una pericolosa tensione verso massa, stato PP per simulare varie capacità di corrente dei cavi di ricarica, stato CP per simulare vari stati di carica, simulazione di errore CP "E", simulazione di errore PE (guasto messa a terra)

### Con connettori EV per tipo 2 e tipo 1

Terminali di misurazione L1, L2, L3, N e PE per collegare un dispositivo di prova (p.es. un tester di installazione) per eseguire test di sicurezza e funzionali

Terminali di uscita del segnale CP per controllare la comunicazione tra adattatore (veicolo elettrico simulato) e stazione di ricarica

**Indicazione di fase separata tramite 3 spie a LED** per un facile controllo della presenza della tensione

Con presa di corrente per collegare un carico esterno e verificare se il contatore di energia elettrica funziona correttamente - Dimensioni 110x220x45 mm - Peso 1 kg

Fornito con adattatore di prova, cavo di prova per stazione di ricarica EV tipo 2 con presa o cavo fisso con connettore del veicolo e custodia di trasporto morbida

Codice H 5428 0000 H 5428 Cad. € 1.433,00 1

CE IEC/EN 61010-1:2010 - 61010-2-030:2010



## Tester per batterie

Per verificare la carica delle batterie tipo AA, AAA, C, D, a blocco (da 9V) e a pastiglia (solo di piccolo formato)

**Scala a 3 colori** di facile lettura che indica lo stato di carica residua

**Campo di misura: 1,5 V - 9,0 V**

Supporto scorrevole in continuo per adattarsi alle dimensioni della batteria - Funziona senza batteria

Codice H 5428 5000 H 5428/5 Cad. € 12,50 1













## AMPROBE Multimetri digitali

Conformi alle normative EN 61010 - IEC 61010

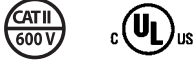
Strumenti di misura di elevata precisione con numerose funzioni per diverse applicazioni, adatti per elettricisti e manutentori del settore edile e HVAC (ventilazione, riscaldamento e climatizzazione)

Corpo ergonomico in resistente materiale plastico, con rivestimento protettivo in gomma

Display LCD con cifre e indicazioni di facile lettura - **Forniti con puntali amovibili** (escluso H 5433/3)

	H 5429/1	H 5430/1	H 5431/1	H 5431/3	H 5431/5
					
	AM 510 	DM 78C 	5XP-A 	15XP-B 	35XP-A 
 <b>Forniti completi di puntali</b> (escluso H 5433/3)	Per applicazioni generiche, interventi su pannelli elettrici, per diagnostiche e riparazioni su autoveicoli, elettrodomestici, prese di corrente, ecc. <b>Con funzione VoltTech™ per il rilevamento di tensioni pericolose senza contatto</b> , puntali amovibili standard e torcia incorporata per individuare fili e fusibili	<b>Tipo tascabile</b> Spegnimento automatico Con istogramma analogico Con puntali amovibili	<b>Di alta precisione</b> <b>Dotati di funzione VoltTect™ per il rilevamento istantaneo di tensioni pericolose senza contatto:</b> - <b>rileva tensione AC da 70V a 600V</b> da 50Hz a 60 Hz attivando segnali acustici e un LED rosso con quadrante del multimetro impostato su qualsiasi portata - distanza di rilevamento: 115 V (60Hz) 22 mm / 230V (50Hz) 75 mm <b>Guscio protettivo Magne-Grip®</b> con cinghia di aggancio magnetica <b>che consente all'operatore di lavorare a mani libere</b> - Con puntali amovibili		
			Per applicazioni generiche	Per applicazioni elettroniche	Per manutenzione di impianti per HVAC (ventilazione, riscaldamento e climatizzazione)
<b>Range tensione AC</b>	<b>V</b> 1 m - 600 (±1%+3)	3,4 - 600 (±4%+5)	200m - 750 (±1,5%+5)	200m - 750 (±1,5%+5)	400m - 750 (±1,5%+5)
<b>Range tensione DC</b>	<b>V</b> 1m - 600 (±0,8%+1)	340m - 600 (±2%+2)	200m - 1000 (±1%+1)	200m - 1000 (±0,5%+1)	400m - 1000 (±0,5%+1)
<b>Range corrente AC</b>	<b>A</b> 0,1µ - 10 (±0,2%+2)	—	200µ - 200m (±2%+5)	200µ - 2 (±2%+5)	400µ - 2 (±2%+5)
<b>Range corrente DC</b>	<b>A</b> 0,1µ - 10 (±1%+2)	—	200µ - 200m (±1,5%+1)	200µ - 2 (±1,5%+2)	400µ - 2 (±1,5%+2)
<b>Resistenza</b>	<b>Ω</b> 0,1 - 40M (±1,2%+2)	340 - 34M (±2%+4)	200 - 20M (±1%+4)	200 - 2000M (±2%+4)	40k - 40M (±2%+4)
<b>Capacità</b>	10p - 100µ(±3%+5)	—	—	—	4n - 4m (±5%)
<b>Frequenza</b>	1 - 10M (±0,1%+4)	—	—	—	4k - 1M (±0,1%+3)
<b>Test diodi</b>	—	3,2V	3V	1,2 mA	si
<b>Test continuità</b>	si	si	75 ±25	si	si
<b>Test batterie</b>	1,5V e 9V	—	1,5V e 9V (±3,5%+2)	—	—
<b>Test logico TTL</b>	—	—	—	si	—
<b>Protez. sovraccarico</b>	—	—	si	si	si
<b>Funzione Autorange</b>	—	—	—	si	si
<b>Funzione Min/Max</b>	si	—	si	—	—
<b>Data Hold</b>	si	—	si	si	si
<b>Funzione temperatura °C / °F</b>	—	—	—	—	-20÷1000 / -4÷1832
<b>Display LCD</b>	3999 punti	3 ¾ cifre (3400 punti)	3 ½ cifre (1999 punti)	3 ½ cifre (1999 punti)	3 ½ cifre (1999 punti)
<b>Battery (supplied)</b>	9V	2 AA da 1,5V	1 da 9V	1 da 9V	1 da 9V
<b>Guscio</b>	protettivo in gomma	no (con custodia)	Magne-Grip®	Magne-Grip®	Magne-Grip®
<b>Dimensioni LxPxh</b>	<b>mm</b> 90×182×45	77x130x18	72x155x32	72x155x32	72x155x32
<b>Peso</b>	<b>g</b> 350	110	210	210	400
<b>Codice</b>	<b>H 5429 1000</b>	<b>H 5430 1000</b>	<b>H 5431 1000</b>	<b>H 5431 3000</b>	<b>H 5431 5000</b>
<b>Cad. €</b>	<b>117,00</b>	<b>104,00</b>	<b>103,00</b>	<b>151,00</b>	<b>207,00</b>

### Puntali di sicurezza in PVC per multimetri

Con terminali da 4 mm e puntale da 2 mm

Forniti con 2 clip a coccodrillo con attacco filettato, apertura circa 10 mm

Codice H 5435 9500

**H 5435/95**

Cad. € **28,70**  1



## AMPROBE Multimetri digitali

Conformi alle normative EN 61010 - IEC 61010

Strumenti di misura di elevata precisione con numerose funzioni per diverse applicazioni, adatti per elettricisti e manutentori del settore edile e HVAC (ventilazione, riscaldamento e climatizzazione)

Corpo ergonomico in resistente materiale plastico, con rivestimento protettivo in gomma

Display LCD con cifre e indicazioni di facile lettura - **Forniti con puntali amovibili** (escluso H 5433/3)

	H 5433/3	H 5433/5	H 5435/1	H 5435/3	H 5435/5
	 PM 55A 	 AM-500 EUR 	 30XR-A 	 37XR-A 	 38XR-A 
 <b>Forniti completi di puntali</b> (escluso H 5433/3)	<b>Modello tascabile</b> Con funzione VoltTect™ e comando a pulsanti one-touch AutoTect™ per selezionare in automatico tra misure di tensione AC, DC o resistenza Con puntali fissi	Con funzione di selezione automatica per impostare AC DC o resistenza e segnale acustico nella prova di continuità Spegnimento automatico	<b>Con selezione della scala manuale e sistema Voltect™</b> <b>Guscio protettivo Magne-Grip®</b> con cinghia di aggancio magnetica <b>che consente all'operatore di lavorare a mani libere</b> Con puntali amovibili	<b>Tipo a vero RMS per ricerca guasti dei circuiti elettronici</b> <b>Guscio protettivo Magne-Grip®</b> con cinghia di aggancio magnetica <b>che consente all'operatore di lavorare a mani libere</b> Dotati di funzioni di corrente d'anello, peak hold, dBm Display retroilluminato colore blu, ideale per ambienti poco illuminati Spegnimento automatico Con puntali amovibili	<b>Di elevatissima precisione 0,25% su 10000 punti</b> Per la ricerca dei guasti nei sistemi di controllo e automazione industriale <b>Con interfaccia ottica per inviare i dati verso un PC</b>
<b>Range tensione AC</b> V	6 - 600 (±1,5%+5)	2 - 600 (±1%+3)	200m - 600 (±1,5%+4)	1000m - 750 (±1,2%÷2%+10)	1000m - 750 (±1,2%÷2%+10)
<b>Range tensione DC</b> V	6-600 (±0,5%÷2%+3)	0,2 - 600 (±0,8%+1)	200m - 600 (±1%+1)	1000m - 1000 (±0,1%+5)	1000m - 1000 (±0,25%+5)
<b>Range corrente AC</b> A	400µ - 2000µ (±1,2%÷2%+3)	200µ - 10 (±1,2%+2)	200µ - 10 (±1,5%÷2%+2)	100µ - 10 (±0,5%÷1,5%+10)	100µ - 10A (±0,5%÷3%+10)
<b>Range corrente DC</b> A	400µ - 2000µ (±1,2%÷2%+3)	200µ - 10 (±1%+2)	200µ - 10 (±2%÷2,5%+4)	100µ - 10 (±1,5%÷2,5%+10)	100µ - 10A (±0,5%÷1,5%+10)
<b>Resistenza</b> Ω	600 - 6M (±1%÷2%+6)	1 - 20	200 - 20M (±1%÷2%+4)	1000 - 40M (±0,5%÷2%+10)	1000 - 40M (±0,5%÷2%+10)
<b>Capacità</b>	100n - 2000µ (±3,5%+6)	—	—	40n - 400µ (±3%+10)	40n - 400µ (±3%+10)
<b>Frequenza</b>	10 - 30k (±0,5%+4)	—	—	100 - 10M (±0,1%+5)	100 - 10M (±0,1%+5)
<b>Test diodi</b>	si	si	si	si	si
<b>Test continuità</b>	—	si	si	si	si
<b>Test batterie</b>	—	1,5V e 9V	1,5V e 9V	—	—
<b>Test logico TTL</b>	—	—	—	si	—
<b>Protez. sovraccarico</b>	—	—	si	si	si
<b>Funzione Autorange</b>	—	—	—	—	—
<b>Funzione Min/Max</b>	—	—	si	si	si
<b>Data Hold</b>	—	si	si	si	si
<b>Funzione temperatura °C / °F</b>	—	—	—	—	-20÷1300 / -4÷2372
<b>Display LCD</b>	3 ½ cifre (6000 punti)	2000 punti	3 ½ cifre (1900 punti)	4 cifre (9999 punti)	4 cifre (9999 punti)
<b>Batteria</b>	1 CR2032 da 3V	2 AAA da 1,5V	1 da 9V	1 da 9V	1 da 9V
<b>Guscio</b>	in gomma	-	Magne-Grip®	Magne-Grip®	Magne-Grip®
<b>Dimensioni LxPxh mm</b>	53x113x10	83x150x40	92x196x60	92x195x60	96x196x60
<b>Peso g</b>	78	290	425	400	400
<b>Codice</b>	<b>H 5433 3000</b>	<b>H 5433 5000</b>	<b>H 5435 1000</b>	<b>H 5435 3000</b>	<b>H 5435 5000</b>
<b>Cad. €</b>	<b>108,00</b>	<b>63,00</b>	<b>169,00</b>	<b>343,00</b>	<b>375,00</b>

### Puntali di sicurezza in PVC per multimetri

Con terminali da 4 mm e puntale da 2 mm

Forniti con 2 clip a coccodrillo con attacco filettato, apertura circa 10 mm

Codice H 5435 9500

**H 5435/95**

Cad. € **28,70**



## AMPROBE Tester elettrici per sequenza di fase

Per il **rilevamento senza contatto del senso ciclico delle fasi e del verso di rotazione dei motori**, per evitare eventuali rotazioni invertite

Con funzioni per l'indicazione del senso ciclico delle fasi di impianti elettrici trifase, il controllo della rotazione diretta o invertita, l'indicazione della rotazione del motore trifase, la perdita di tensione di fase o indicazione della tensione

**Corrente trifase (in ingresso) AC 100÷700V** - Frequenza 16÷400 Hz

Alimentazione 2 AAA da 1,5V (include) - Display LCD retroilluminato

Dimensioni LxPxh 65x33x137 mm

Fornito con in custodia con 3 puntali, 3 sonde e 3 pinzette a coccodrillo

Codice H 5436 1000 **H 5436/1** Cad. € **196,00** 1



Rilevamento senza contatto della rotazione del motore

Con custodia, puntali, sonde, cavi e pinzette

## Rilevatori di tensione senza contatto

Adatti **per rilevare la presenza di tensione senza contatto** in quadri elettrici, cavi, prese, circuiti, lampade, ecc. ed eventuali interruzioni di linea nei cavi

Tasto ZOOM per il tracciamento di linee a profondità elevate

Segnalazione della presenza di tensione tramite accensione del LED

Con monitoria integrata ad alta luminosità attivabile tramite tasto ON/OFF

Alimentazione tramite 2 batterie AAA da 1,5V incluse - Lunghezza totale 160 mm

**H 5437/2 - Per tensione AC da 24V a 1000V** - Frequenza 50-60Hz

**H 5437/3 - Per tensione AC da 12V a 1000V** - Frequenza 50-60 Hz

**Ideale per armadi e impianti elettrici**

Indicazione di tensioni elettriche e stati tramite LED a più colori

Segnalazione acustica con vibrazione del riconoscimento degli stati

Codice H 5437 2000 **H 5437/2** Cad. € **35,00** 1

Codice H 5437 3000 **H 5437/3** Cad. € **68,00** 1













H 5437/2



H 5437/3



## AMPROBE Multimetri digitali a pinza

	H 5440	H 5440/1	H 5440/3	H 5440/7
<b>Secondo norme EN 61010</b> Corpo in materiale plastico Con funzione test di continuità e test diodi	 <b>Tascabile</b> AMP 25-EUR 	 ACD 10-PLUS  	 AC 68C  	 AC 75B 
	Con funzione <b>a vero RMS</b> , data-hold, rilevamento tensione senza contatto (NCV) e rilevazione corrente di spunto	Display LCD con <b>istogramma analogico</b> Con rilevazione sovraccarico, corrente di spunto e data hold A spegnimento automatico	Con funzione <b>a vero RMS</b>	<b>3 in 1</b> : multimetro a pinza / multimetro digitale / termometro Per interventi rapidi ed agevoli di manutenzione di impianti elettrici e impianti per HVAC (ventilazione, riscaldamento e climatizzazione)
<b>Range tensione AC</b> V	—	4 - 600 (±1,5%)	400 - 600 (±1,2%)	4 - 750 (±1,5%)
<b>Range tensione DC</b> V	—	400m - 600 (±1,2%)	600 (±0,75%)	4 - 1000 (±0,9%)
<b>Range corrente</b>	AC/DC 60 - 300 (±1,5%)	AC 40A - 600A (±1,5%)	AC / DC 400 - 600 (±2,0%)	AC 400 - 600 (±1,9%)
<b>Resistenza</b>	—	400 - 40M (±0,8%-2%)	4k (±1,0%)	400 - 40M (±1,0%)
<b>Protez. sovraccarico</b>	—	—	si	—
<b>Frequenza</b> kHz	—	10 - 100k (±0,5%+4)	4k - 20k (±0,5%)	—
<b>Peak hold</b>	—	—	400V - 600V (±1,5%)	—
<b>Capacità</b> F	—	500n - 3000μ (±3,5%+6)	—	4n - 4m (±2,0%)
<b>Funzione temperatura</b> °C / °F	—	—	—	—
<b>Apertura ganasce</b> mm	25	26	40	35
<b>Range automatico</b>	si	si	—	—
<b>Display LCD</b>	3 ¾ cifre (6000 punti)	3 ¾ cifre (3999 punti)	3 ¾ cifre (3999 punti)	3 ¾ cifre (4000 punti)
<b>Battery (supplied)</b>	2 da 1,5V LR44	3 IEC-CR2032	1 da 9V	1 da 9V
<b>Dimensioni LxPxh</b> mm	60x147x32	63x190x32	76x228x39	84x212x40
<b>Peso</b> g	140	140	460	390
<b>Codice</b>	<b>H 5440 0000</b>	<b>H 5440 1000</b>	<b>H 5440 3000</b>	<b>H 5440 7000</b>
<b>Cad. €</b>	<b>309,00</b>	<b>153,00</b>	<b>479,00</b>	<b>305,00</b>

# NOVITÀ GRUPPO K

NEW



Marcatore con punta a scatto  
**Pag. 723**



Marcatori a vernice liquida  
**Pag. 724**



Marcatore per per acciaio  
inossidabile, leghe e super leghe  
metalliche  
**Pag. 725**



Saldatrice a tecnologia inverter  
**Pag. 728**



Saldatore a cartuccia  
**Pag. 735**



Torcia a gas e bomboletta al  
propano/butano  
**Pag. 735**



Fluido per saldatura  
**Da pag. 739**



Pasta saldante per alluminio  
**Pag. 740**



Compressore ingrassatore ad aria  
compressa  
**Pag. 747**



Testina di sicurezza per canne di  
compressori  
**Pag. 749**



Pompe per travaso liquidi  
**Pag. 755**



Pompe per fusti di ingrassaggio  
**Pag. 756**



Adesivi e sigillanti  
**Da pag. 758**



Grasso sintetico bianco  
**Pag. 761**



Nastri professionali  
**Pag. 766 e 767**





# Marcatura - Saldatura - Ingrassaggio



da pagina 718

## K 0

Stampi e punzoni

da pagina 721



## K 1

Penne ad acido ed elettriche, marcatura

da pagina 728



## K 2

Saldatrici, elettrodi, porta-elettrodi, accessori

da pagina 732



## K 3

Apparecchiature per Gas propano

da pagina 734



## K 4

Termosoffiatori, saldatori elettrici, accessori

da pagina 741



## K 5

Spray professionali

da pagina 746



## K 6

Siringhe per grasso, ingrassatori

da pagina 751



## K 7

Oliatori, contenitori, imbuti

da pagina 757



## K 8

Adesivi, sigillanti, grassi lubrificanti

da pagina 766



## K 9

Prodotti autoadesivi

## Stampi traforati

In lastra di zinco

**Numeri** - Serie composta da 10 numeri

Altezza numero	mm	20	25	30	40	50	60	70
Codice	K 3679 ....	1020	1025	1030	1040	1050	1060	1070
<b>K 3679/1</b>	Cad. €	<b>6,00</b>	<b>6,00</b>	<b>6,00</b>	<b>6,70</b>	<b>8,45</b>	<b>10,00</b>	<b>11,70</b>
	sr.	6	6	6	6	6	6	6
Altezza	mm	80	90	100	120	150	200	250
Codice	K 3679 ....	1080	1090	1100	1120	1150	1200	1250
<b>K 3679/1</b>	Cad. €	<b>14,10</b>	<b>16,00</b>	<b>19,50</b>	<b>25,20</b>	<b>40,80</b>	<b>74,50</b>	<b>101,00</b>
	sr.	6	6	6	6	1	1	1

**Alfabeto** - Serie composta da 27 lettere

Altezza lettera	mm	20	25	30	40	50	60	70
Codice	K 3679 ....	2020	2025	2030	2040	2050	2060	2070
<b>K 3679/2</b>	Cad. €	<b>15,60</b>	<b>15,60</b>	<b>15,60</b>	<b>18,20</b>	<b>22,00</b>	<b>24,90</b>	<b>29,90</b>
	sr.	6	6	6	6	6	6	6
Altezza	mm	80	90	100	120	150	200	250
Codice	K 3679 ....	2080	2090	2100	2120	2150	2200	2250
<b>K 3679/2</b>	Cad. €	<b>33,00</b>	<b>42,60</b>	<b>47,50</b>	<b>61,00</b>	<b>101,00</b>	<b>162,00</b>	<b>239,00</b>
	sr.	6	6	3	3	1	1	1

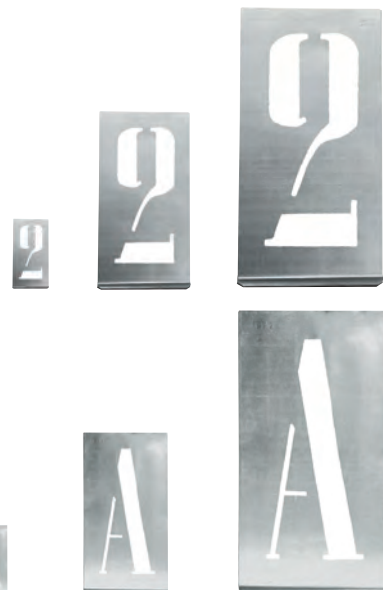

Vernici spray per tracciate → K 5 pag. 744

**ABC TOOLS Punzoni** - Made in Germany

In acciaio - Sabbati - Caratteri secondo DIN 1451

Per marcare acciaio con R fino a 80 kg/mm<sup>2</sup> - Durezza parte incisa 58±61 HRc



Altezza della marcatura in scala 1:1										
1 mm	2 mm	3 mm	4 mm	5 mm	6 mm	7 mm	8 mm	10 mm	12 mm	15 mm

**Tipo standard con estremità tonda** - Mod. «Standard Rund»



**Numeri** - Serie composta da 9 punzoni

Altezza	mm	2	3	4	5	6	8	10
Codice	K 3680 ....	1002	1003	1004	1005	1006	1008	1010
<b>K 3680/1</b>	Cad. €	<b>8,20</b>	<b>8,70</b>	<b>9,10</b>	<b>9,90</b>	<b>11,10</b>	<b>15,30</b>	<b>20,30</b>
Dimensioni stelo	mm	6x6x65	6x6x65	7x7x65	8x8x65	9x9x75	11x11x76	12x12x80



**Alfabeto** - Serie composta da 27 punzoni

Altezza	mm	2	3	4	5	6	8	10
Codice	K 3680 ....	2002	2003	2004	2005	2006	2008	2010
<b>K 3680/2</b>	Cad. €	<b>24,70</b>	<b>25,80</b>	<b>27,20</b>	<b>29,60</b>	<b>33,10</b>	<b>45,70</b>	<b>61,10</b>
Dimensioni stelo	mm	6x6x65	6x6x65	7x7x65	8x8x65	9x9x75	11x11x76	12x12x80

**Tipo standard con estremità ovale** - Mod. «Standard»

Esecuzione di qualità con estremità rastremate, che agevolano l'operatore nel posizionamento del punzone sulla superficie da marcare



**Numeri** - Serie composta da 9 punzoni

Altezza	mm	1	2	3	4	5	6
Codice	K 3681 ....	1001	1002	1003	1004	1005	1006
<b>K 3681/1</b>	Cad. €	<b>20,90</b>	<b>14,40</b>	<b>14,40</b>	<b>15,10</b>	<b>16,10</b>	<b>18,40</b>
Dimensioni stelo	mm	6x6x65	6x6x65	6x6x65	7x7x65	8x8x65	9x9x75
Altezza	mm	7	8	10	12	15	
Codice	K 3681 ....	1007	1008	1010	1012	1015	
<b>K 3681/1</b>	Cad. €	<b>23,60</b>	<b>25,10</b>	<b>34,00</b>	<b>57,60</b>	<b>61,90</b>	
Dimensioni stelo	mm	11x11x76	11x11x76	12x12x80	14x14x80	16x16x85	



**Alfabeto** - Serie composta da 27 punzoni

Altezza	mm	1	2	3	4	5	6
Codice	K 3683 ....	1001	1002	1003	1004	1005	1006
<b>K 3683/1</b>	Cad. €	<b>58,80</b>	<b>42,80</b>	<b>42,80</b>	<b>44,40</b>	<b>48,10</b>	<b>55,20</b>
Dimensioni stelo	mm	6x6x65	6x6x65	6x6x65	7x7x65	8x8x65	9x9x75
Altezza	mm	7	8	10	12	15	
Codice	K 3683 ....	1007	1008	1010	1012	1015	
<b>K 3683/1</b>	Cad. €	<b>67,80</b>	<b>75,90</b>	<b>102,00</b>	<b>172,00</b>	<b>184,00</b>	
Dimensioni stelo	mm	11x1x75	11x11x76	12x12x80	14x14x80	16x16x85	



In acciaio

**Tipo extra-extra**, esecuzione nichelata - Caratteri secondo DIN 1451 - Mod. «Extra-extra»Per marcare acciaio con R fino a **120 kg/mm<sup>2</sup>** - **Durezza parte incisa 58÷61 HRC**

Particolarmente adatto per acciaio INOX

Esecuzione di qualità con estremità rastremate, che agevolano l'operatore nel posizionamento del punzone sulla superficie da marcare

**Numeri** - Serie composta da 9 punzoni

Altezza	mm	2	3	4	5	6
<b>Codice</b>		<b>K 3681 2002</b>	<b>K 3681 2003</b>	<b>K 3681 2004</b>	<b>K 3681 2005</b>	<b>K 3681 2006</b>
<b>K 3681/2</b>	Cad. €	<b>25,50</b>	<b>26,80</b>	<b>28,10</b>	<b>30,30</b>	<b>38,30</b>
Dimensioni stelo	mm	7x7x75	8x8x75	9x9x80	10x10x80	12x12x85
Altezza	mm	7	8	10	12	
<b>Codice</b>		<b>K 3681 2007</b>	<b>K 3681 2008</b>	<b>K 3681 2010</b>	<b>K 3681 2012</b>	
<b>K 3681/2</b>	Cad. €	<b>46,50</b>	<b>46,50</b>	<b>62,90</b>	<b>75,40</b>	
Dimensioni stelo	mm	14x14x90	14x14x90	16x16x90	18x18x100	

**Alfabeto** - Serie composta da 27 punzoni

Altezza	mm	2	3	4	5
<b>Codice</b>		<b>K 3683 2002</b>	<b>K 3683 2003</b>	<b>K 3683 2004</b>	<b>K 3683 2005</b>
<b>K 3683/2</b>	Cad. €	<b>76,40</b>	<b>80,50</b>	<b>84,30</b>	<b>90,90</b>
Dimensione stelo	mm	7x7x75	8x8x75	9x9x80	10x10x80
Altezza	mm	6	7	8	10
<b>Codice</b>		<b>K 3683 2006</b>	<b>K 3683 2007</b>	<b>K 3683 2008</b>	<b>K 3683 2010</b>
<b>K 3683/2</b>	Cad. €	<b>115,00</b>	<b>140,00</b>	<b>140,00</b>	<b>191,00</b>
Dimensione stelo	mm	12x12x85	14x14x90	14x14x90	16x16x90

**Tipo puntinato** - Esecuzione sabbataAdatti per punzonare materiali a bassa resistenza - **Durezza parte incisa 58÷61 HRC**

La puntinatura evita deformazioni del materiale e consente una lettura nitida

Il punzone è marcato «**SCHLAGKOPF VERGÜTET**» e si distingue per il particolare procedimento termico, che riduce il pericolo di schegge, deformazioni o bavature che sarebbero causa di pericolo per l'operatore**Numeri** - Serie composta da 9 punzoni

Altezza	mm	3	4	5	6	8	10
<b>Codice</b>	<b>K 3684 ....</b>	<b>1003</b>	<b>1004</b>	<b>1005</b>	<b>1006</b>	<b>1008</b>	<b>1010</b>
<b>K 3684/1</b>	Cad. €	<b>42,70</b>	<b>44,80</b>	<b>48,30</b>	<b>61,50</b>	<b>79,00</b>	<b>101,00</b>
Dimensione stelo	mm	8x8x75	9x9x80	10x10x80	12x12x85	14x14x90	16x16x90

**Alfabeto** - Serie composta da 27 punzoni

Altezza	mm	3	4	5	6	8	10
<b>Codice</b>	<b>K 3684 ....</b>	<b>2003</b>	<b>2004</b>	<b>2005</b>	<b>2006</b>	<b>2008</b>	<b>2010</b>
<b>K 3684/2</b>	Cad. €	<b>128,00</b>	<b>135,00</b>	<b>146,00</b>	<b>184,00</b>	<b>239,00</b>	<b>300,00</b>
Dimensione stelo	mm	8x8x75	9x9x80	10x10x80	12x12x85	14x14x90	16x16x90

**Tipo di sicurezza - ANTINFORTUNISTICO**, per alte esigenze - Esecuzione sabbataPer marcare acciaio con R fino a **130 kg/mm<sup>2</sup>** - Esecuzione DIN 7353Durezza garantita: della testa 38÷46 HRC - della **parte incisa 58÷61 HRC**Il punzone è marcato «**SCHLAGKOPF VERGÜTET**» e si distingue per il particolare procedimento termico, che riduce il pericolo di schegge, deformazioni o bavature che sarebbero causa di pericolo per l'operatore

Su ogni gambo è indicata l'altezza delle cifre o delle lettere alfabetiche

Esecuzione di qualità con estremità rastremate, che agevolano l'operatore nel posizionamento del punzone sulla superficie da marcare

**Numeri** - Serie composta da 9 punzoni

Altezza	mm	2	3	4	5	6
<b>Codice</b>		<b>K 3686 0002</b>	<b>K 3686 0003</b>	<b>K 3686 0004</b>	<b>K 3686 0005</b>	<b>K 3686 0006</b>
<b>K 3686</b>	Cad. €	<b>34,00</b>	<b>35,70</b>	<b>37,40</b>	<b>40,40</b>	<b>51,50</b>
Dimensione stelo	mm	7x7x75	8x8x75	9x9x80	10x10x80	12x12x85
Altezza	mm	7	8	10	12	
<b>Codice</b>		<b>K 3686 0007</b>	<b>K 3686 0008</b>	<b>K 3686 0010</b>	<b>K 3686 0012</b>	
<b>K 3686</b>	Cad. €	<b>62,40</b>	<b>62,40</b>	<b>83,50</b>	<b>101,00</b>	
Dimensione stelo	mm	14x14x90	14x14x90	16x16x90	18x18x100	

**Alfabeto** - Serie composta da 27 punzoni

Altezza	mm	3	4	5	6	8	10	12
<b>Codice</b>	<b>K 3688 ....</b>	<b>0003</b>	<b>0004</b>	<b>0005</b>	<b>0006</b>	<b>0008</b>	<b>0010</b>	<b>0012</b>
<b>K 3688</b>	Cad. €	<b>108,00</b>	<b>112,00</b>	<b>121,00</b>	<b>154,00</b>	<b>188,00</b>	<b>250,00</b>	<b>301,00</b>
Dimensione stelo	mm	8x8x75	9x9x80	10x10x80	12x12x85	14x14x90	16x16x90	18x18x100

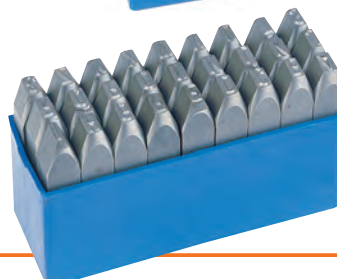

In acciaio - Sabbatiati

Per marcare acciaio con R fino a **120 kg/mm<sup>2</sup>**

Durezza garantita: della testa 38÷46 HRc - della **parte incisa 58÷61 HRc**

**Tipo di sicurezza - ANTINFORTUNISTICO**, per estreme esigenze

**Esecuzione di precisione con estremità tonda, marcata «SCHLAGKOPF VERGÜTET»**

Su ogni gambo è indicata l'altezza delle cifre o delle lettere alfabetiche, che sono in rilievo

su di un piano tondo che agisce da base per la profondità costante della marcatura

La forza sulla testa del punzone, non può, perciò, influire sulle penetrazioni e quindi la marcatura risulta uniforme per tutte le cifre



Altezza 20 mm  
misura "oversize"



**Numeri** - Serie composta da 9 punzoni

Altezza	mm	3	4	5	6	8	10	20*
Codice	K 3687 ...	0003	0004	0005	0006	0008	0010	0020
<b>K 3687</b>	Cad. €	<b>25,70</b>	<b>28,00</b>	<b>30,00</b>	<b>33,00</b>	<b>48,80</b>	<b>73,50</b>	<b>193,00</b>
Dimensioni stelo	mm	8x8x75	8x8x75	9x9x80	11x11x76	12x12x85	14x14x90	25x15x100

**Alfabeto** - Serie composta da 27 punzoni

Altezza	mm	3	4	5	6	8	10	20*
Codice	K 3689 ...	0003	0004	0005	0006	0008	0010	0020
<b>K 3689</b>	Cad. €	<b>77,00</b>	<b>84,00</b>	<b>90,00</b>	<b>99,00</b>	<b>147,00</b>	<b>220,00</b>	<b>577,00</b>
Dimensione stelo	mm	8x8x75	8x8x75	9x9x80	11x11x76	12x12x85	14x14x90	25x15x100

\* Esecuzione oversize

**Impugnatura di sicurezza per punzoni**

Adatta per tutti i punzoni con sezione max. 20x20 mm

Permette una distanza di sicurezza tra la testa del punzone e la mano dell'operatore

Evita infortuni o errori di punzonatura - Con molla per il cambio rapido del punzone

Codice K 3689 9000	<b>K 3689/9</b>	Cad. €	<b>105,00</b>		1
--------------------	-----------------	--------	---------------	--	---



**ABC TOOLS** Punzonatore numerico progressivo

In acciaio speciale - Esecuzione nichelata

Durezza parte incisa HRc 61 - Caratteri secondo DIN 1451

**Marcatore numerico con numeri (0 - 9) e spazio vuoto**

La marcatura si ottiene con un colpo di martello sull'impugnatura ed è chiara, di ottima qualità, con distanza regolare tra i caratteri e quindi facilmente leggibile

Il numero impostato è indicato dalle frecce sull'impugnatura in direzione della scanalatura delle ruote

Impostazione semplice e veloce delle cifre: basta girare le ruote e fissarle tramite il perno di bloccaggio

Altezza	mm	2	3	4	5	6
Codice		K 3690 3002	K 3690 3003	K 3690 3004	K 3690 3005	K 3690 3006
<b>K 3690/3</b>	Cad. €	<b>1.175,00</b>	<b>1.175,00</b>	<b>1.175,00</b>	<b>1.287,00</b>	<b>1.287,00</b>
Largh. singolo carattere	mm	2	3	3	4	4
Largh. impronta	mm	15	23	23	31	31



**ABC TOOLS** Assortimento di punzoni alfanumerici

Composti da punzoni di **caratteri intercambiabili in acciaio** ed impugnatura porta punzoni

Esecuzione nichelata - Durezza parte incisa HRc 61

Per marcare acciaio con R fino a **200 kg/mm<sup>2</sup>**

Per incidere targhe, marcare e identificare utensili, componenti, parti di macchine, ecc.

La marcatura si ottiene con un colpo di martello sull'impugnatura ed è chiara, di ottima qualità,

con distanza regolare tra i caratteri e quindi facilmente leggibile

Impugnatura porta punzoni è marcata «SCHLAGKOPF VERGÜTET»

Composto da:

**100 punzoni alfanumerici** (per quantità vedere tabella)

**6 punzoni non marcati**, distanziatori

1 impugnatura porta punzoni, 1 pinzetta con punte a spatola, 1 chiave maschio esagonale

In cassetta di resina, dimensioni LxPxh 150x135x30 mm - Peso 1 kg

Altezza	mm	3	4	5
Codice		K 3692 0003	K 3692 0004	K 3692 0005
<b>K 3692</b>	Cad. €	<b>629,00</b>	<b>629,00</b>	<b>629,00</b>
Impugnatura per punzoni	n°	13	10	8

Composizione assortimento	A	A	B	B	C	C	D	D	E	E	E	F	F	G	G	H	H	I
	I	I	J	J	K	K	L	L	M	M	N	N	O	O	P	P	Q	
	R	R	R	S	S	S	T	T	U	U	U	V	V	W	W	X	X	Y
	/	-	-	.	.	.	,	,	1	1	1	1	2	2	2	2	3	3
	4	4	5	5	5	6	6	6	7	7	7	8	8	8	9	9	9	0





## PHO Penna ad acido

Adatte per scrivere su metalli ferrosi e non ferrosi, alluminio, rame, zinco, ottone, acciai inossidabili  
Fornite senza cartucce

**K 3723/4 - Tipo per 1 cartuccia**

**K 3723/42 - Tipo per 2 cartucce: una per scrivere e una per acido neutralizzante**



Codice K 3723 4000	<b>K 3723/4</b>	Cad. €	<b>13,60</b>		10
Codice K 3723 4200	<b>K 3723/42</b>	Cad. €	<b>31,90</b>		10

**Confezione di 5 cartucce**, con puntalino di protezione per evitare la fuoriuscita dell'acido

**K 3723/5 - Chiaro (azzurro)** per impiego su ferro e acciai

**K 3723/6 - Scuro (verde)** per impiego su acciaio inossidabile, rame, nickel, ecc.

**K 3723/9 - Neutralizzante**, per eliminare le tracce della marcatura e bloccarne l'azione corrosiva

Codice K 3723 5000	<b>K 3723/5</b>	La cf. €	<b>69,50</b>		1
Codice K 3723 6000	<b>K 3723/6</b>	La cf. €	<b>69,50</b>		1
Codice K 3723 9000	<b>K 3723/9</b>	La cf. €	<b>68,50</b>		1



K 3723/4



K 3723/42 - Per 2 cartucce

K 3723/5  
Chiaro (azzurro)K 3723/6  
Scuro (verde)K 3723/9  
Neutralizzante

## Penna elettrica

**Con funzionamento a vibrazione**

Corpo in materiale plastico antiurto - Con regolazione

Tensione di alimentazione 220 V - 50 Hz - Potenza 25 Watt

Con doppio isolamento di sicurezza

Per impiego su acciaio, ferro, metalli non ferrosi, ceramica, plastica, pietra, vetro, legno, ecc.

Completa di 1 adattatore e 1 punta in metallo duro

Codice K 3724 1000	<b>K 3724/1</b>	Cad. €	<b>68,60</b>		1
--------------------	-----------------	--------	--------------	---	---

**Punte di ricambio**

**K 3724/2 - In metallo duro**

**K 3724/3 - Diamantata** - Per vetro, acciai legati e temperati

Codice K 3724 2000	<b>K 3724/2</b>	Cad. €	<b>13,50</b>		1
Codice K 3724 3000	<b>K 3724/3</b>	Cad. €	<b>65,00</b>		1



CE



## Markal Incisore elettrico ad arco

**Incisore elettrico con funzionamento ad arco** adatto per incidere/marcare su pezzi metallici piatti, tondi, bombati, utensili da lavoro come p.es. punte, frese, alesatori, strumenti di misura, parti componenti di macchine, medaglie, targhe, ecc.

L'incisione si ottiene attraverso l'arco elettrico che si genera nel momento in cui l'elettrodo tocca il pezzo, che è collegato ad un quadro comandi con una piastra di massa che chiude il circuito

Tensione di alimentazione è di 230V - 50 Hz

Lunghezza incisore 150 mm - Lunghezza elettrodi 30 mm

Tensione in uscita 12V - Potenza dell'arco 40W

Si consiglia di pulire bene la superficie da trattare che non deve presentare residui oleosi, scorie, ossidi, ecc. e posizionare il pezzo sopra la piastra di massa in dotazione

Completo di: 1 incisore con impugnatura, 10 elettrodi, 1 piastra di massa

In cassetta di resina, dimensioni LxPxh 330x250x80 mm - Peso 2,6 kg

Codice K 3725 1000	<b>K 3725/1</b>	Cad. €	<b>588,00</b>		1
--------------------	-----------------	--------	---------------	---	---

**Elettrodi di ricambio in Wolframio/Torio - Ø 1,3 mm - In confezione di 10 pz.**

Codice K 3725 2000	<b>K 3725/2</b>	La cf. €	<b>39,10</b>		10
--------------------	-----------------	----------	--------------	---	----

**Impugnatura di ricambio per K 3725/1**

Codice K 3725 3000	<b>K 3725/3</b>	Cad. €	<b>198,00</b>		1
--------------------	-----------------	--------	---------------	---	---



CE

## ABC TOOLS Punta per tracciare

**Tipo con punta in metallo duro**

Con punta fissa - Impugnatura esagonale in acciaio

Con clip e cappuccio di protezione - Lunghezza totale 150 mm

Codice H 4812 3150	<b>H 4812/3</b>	Cad. €	<b>3,70</b>		10
--------------------	-----------------	--------	-------------	---	----

Con mandrino e punta intercambiabile - Lunghezza totale 125 mm

Codice H 4813 1000	<b>H 4813/1</b>	Cad. €	<b>5,40</b>		10
--------------------	-----------------	--------	-------------	---	----

Esecuzione tascabile a biro completa di punta retrattile e clip

Lunghezza totale 150 mm

Codice H 4813 3000	<b>H 4813/3</b>	Cad. €	<b>9,50</b>		10
--------------------	-----------------	--------	-------------	---	----

Con una punta diritta ed una piegata a 110°, intercambiabili

Particolarmente adatta per acciai molto duri - Impugnatura in metallo godronata

Con cappuccio in plastica per la protezione della punta - Lunghezza totale 230 mm

Codice H 4814 2000	<b>H 4814/2</b>	Cad. €	<b>8,55</b>		10
--------------------	-----------------	--------	-------------	---	----



## Marchatura

### Gessi - LYRA

Adatti per marcare in modo nitido su metallo (caldo e freddo), materie plastiche, ceramica, pietra, cemento, legno asciutto e bagnato

Non adatti per superfici lisce (p.es. vetro) - Scrittura asportabile con panno asciutto

Forma esagonale - 11 mm - Lunghezza totale 110 mm - In confezione da 12 pezzi

Colore	1	3	4	5
Codice	K 3726 0001	K 3726 0003	K 3726 0004	K 3726 0005
K 3726/0	La cf. € 7,30	7,30	7,30	7,30



### Pastelli a cera

Adatti per marcare su acciaio, metallo anche arrugginito, materie plastiche, ceramica, pietra, calcestruzzo, cemento, vetro, legno e gomma - Di colore intenso, asportabile con panno asciutto

Marchatura resistente agli agenti atmosferici e all'usura - In confezione da 12 pezzi

K 3726/33 - Markal - Sezione 11 mm

Lunghezza totale 120 mm - Per temperature da -20°C a +50°C

K 3726/3 - LYRA - Sezione Ø 9,5 mm

Lunghezza totale 90 mm

Colore	1	3	4	5
Codice	K 3726 3301	K 3726 3303	K 3726 3304	K 3726 3305
K 3726/33	La cf. € 9,25	9,25	9,25	9,25
Codice	K 3726 3001	K 3726 3003	K 3726 3004	K 3726 3005
K 3726/3	La cf. € 15,80	15,80	15,80	15,80



K 3726/33



K 3726/3



K 3726/39



K 3726/9

Porta marcatori con pulsante per avanzamento del pastello

K 3726/39 - Markal - In alluminio con dente di tenuta in metallo

Adatto per pastelli K 3726/33 - Lunghezza totale 114 mm

K 3726/9 - LYRA - In ABS con dente di tenuta in plastica

Adatto per pastelli K 3726/9 - Lunghezza totale 95 mm

Codice K 3726 3900	K 3726/39	Cad. €	19,60		1
Codice K 3726 9000	K 3726/9	Cad. €	14,80		1

### VISOR PERMANENT - Pica

Pastello indelebile, adatto per marchatura su superfici lucide, metallo, materie plastiche, ceramica, pietra, cemento, vetro, legno

Di colore intenso - Senza solventi, inodore

Mina sostituibile e regolabile in lunghezza tramite rotazione del corpo, non si asciuga mai

Con cappuccio di protezione con clip da taschino

Sezione Ø 10 mm - Lunghezza mina 85 mm

Per temperature max. di 40°C

Colore	1	2	3	4	6
Codice	K 3726 4001	K 3726 4002	K 3726 4003	K 3726 4004	K 3726 4006
K 3726/4	Cad. € 11,20	11,20	11,20	11,20	11,20



### Confezione di 4 mine di ricambio

Colore	1	2	3	4	6
Codice	K 3726 4101	K 3726 4102	K 3726 4103	K 3726 4104	K 3726 4106
K 3726/41	La cf. € 6,60	6,60	6,60	6,60	6,60



Mine di ricambio

### Stik a vernice solida - Markal

Pastello a marchatura morbida e indelebile ad asciugatura rapida (5/7 minuti)

In pratico supporto con rotella per l'avanzamento della mina e con cappuccio di protezione

Impiego su tutte le superfici lisce, ruvide, calde o umide, resiste ai raggi UV e agli agenti atmosferici

Marchatura larghezza 17 mm, ad alta visibilità e di lunga durata

Per temperature da -18°C a +200°C

Sezione Ø 14 mm - Lunghezza mina 115 mm

In confezione da 12 pezzi

Colore	1	2	3	4	6
Codice	K 3726 4301	K 3726 4302	K 3726 4303	K 3726 4304	K 3726 4306
K 3726/43	La cf. € 7,10	7,10	7,10	7,10	7,10



### Marcatori a vernice solida - Markal

Marcatore indelebile, versatile con la resistenza di una vernice e praticità di un pastello

Adatto per impiego su superfici oleose, ghiacciate e bagnate come metalli, plastiche gomma, vetro, ceramica, mattoni, pietre e superfici verniciate

Ad alta visibilità e di lunga durata, resiste ai raggi UV e agli agenti atmosferici

Marchatura larghezza 17 mm - Per temperature da -46°C a +66°C

Lunghezza totale 125 mm - In confezione da 12 pezzi

Colore	1	2	3	4	5
Codice	K 3726 4601	K 3726 4602	K 3726 4603	K 3726 4604	K 3726 4605
K 3726/46	La cf. € 24,80	24,80	24,80	24,80	24,80



## Marchatura

### China Marker - LYRA

**Pastello a cera** indelebile per marcare superfici lisce come metallo, materie plastiche, vetro, gomma. Non necessita di essere temperato, in quanto avvolto in una pellicola protettiva facilmente rimovibile.

**In confezione da 12 pezzi**

Colore	1	3	4	5
Codice	K 3726 5001	K 3726 5003	K 3726 5004	K 3726 5005
<b>K 3726/5</b> La cf. €	<b>20,20</b>	<b>20,20</b>	<b>20,20</b>	<b>20,20</b>



### Marcatori a inchiostro permanenti

Adatti per marcare su tutte le superfici piane e porose, come metallo, carta, cartone, plastica, vetro, legno, mattoni, cuoio e tessuti.

Ad asciugatura rapida - **Indelebili e resistenti all'acqua, alla luce e allo sfregamento**

Sono inodori e senza xilene

#### Markal

Tappo con clip da taschino - **In confezione da 12 pezzi**

**K 3727/15 - Punta tonda fine** - Larghezza tratto 1,5 mm

**K 3727/16 - Punta tonda fine - Con punta a scatto** - Larghezza tratto 1,5 mm

**K 3727/17 - Punta tonda media** - Larghezza tratto 3 mm

**K 3727/19 - Punta a scalpello** - Larghezza tratto 1,5 - 4,5 mm

Colore	2	3	4	7
Codice	K 3727 1502	K 3727 1503	K 3727 1504	K 3727 1507
<b>K 3727/15</b> La cf. €	<b>11,30</b>	<b>11,30</b>	<b>11,30</b>	<b>11,30</b>
Codice	K 3727 1602	—	K 3727 1604	—
<b>K 3727/16</b> La cf. €	<b>33,90</b>	—	<b>33,90</b>	—
Codice	K 3727 1702	K 3727 1703	K 3727 1704	K 3727 1707
<b>K 3727/17</b> La cf. €	<b>17,90</b>	<b>17,90</b>	<b>17,90</b>	<b>17,90</b>
Codice	K 3727 1902	K 3727 1903	K 3727 1904	K 3727 1907
<b>K 3727/19</b> La cf. €	<b>17,90</b>	<b>17,90</b>	<b>17,90</b>	<b>17,90</b>



1,5 mm K 3727/15 - Punta tonda fine



1,5 mm K 3727/15 - Punta tonda fine  
Punta a scatto



max. 3 mm K 3727/17 - Punta tonda



1,5 - 4,5 mm K 3727/19 - Punta a cuneo

#### edding

Tappo con clip da taschino - **In confezione da 10 pezzi**

**K 3727/11 - Punta tonda fine** - Larghezza tratto 1 mm

**K 3727/12 - Punta tonda media** - Larghezza tratto 1,5 - 3 mm

**K 3727/1 - Punta a scalpello** - Larghezza tratto 1 - 5 mm

Colore	2	3	4	7
Codice	K 3727 1102	K 3727 1103	K 3727 1104	K 3727 1107
<b>K 3727/11</b> La cf. €	<b>39,70</b>	<b>39,70</b>	<b>39,70</b>	<b>39,70</b>
Codice	K 3727 1202	K 3727 1203	K 3727 1204	K 3727 1207
<b>K 3727/12</b> La cf. €	<b>33,90</b>	<b>33,90</b>	<b>33,90</b>	<b>33,90</b>
Codice	K 3727 1002	K 3727 1003	K 3727 1004	K 3727 1007
<b>K 3727/1</b> La cf. €	<b>33,90</b>	<b>33,90</b>	<b>33,90</b>	<b>33,90</b>



1 mm K 3727/11 - Punta tonda fine



max. 3 mm K 3727/12 - Punta tonda



1 - 5 mm K 3727/1 - Punta a cuneo

#### Pica

Colore bianco - **In confezione da 10 pz.**

**K 3727/7 - Punta tonda fine**, larghezza tratto 1 - 2 mm

**K 3727/8 - Punta tonda grossa**, larghezza tratto 1 - 4 mm

Codice K 3727 7001	<b>K 3727/7</b>	La cf. €	<b>20,50</b>		1
Codice K 3727 8001	<b>K 3727/8</b>	La cf. €	<b>24,10</b>		1



1 - 2 mm K 3727/7 - Punta tonda fine



max. 4 mm K 3727/8 - Punta tonda grossa

### Pennarello marcatore - Pica - Gel

Adatto per tutte le superfici sia in ambienti interni che esterni

Punta regolabile in lunghezza - Con cappuccio di protezione con clip da taschino

Marca in maniera indelebile, si asciuga rapidamente ed è resistente all'acqua

Larghezza della marcatura da 2 a 8 mm - Per temperature fino a 1000°C

Colore	1	3	4	5
Codice	K 3727 2001	K 3727 2003	K 3727 2004	K 3727 2005
<b>K 3727/2</b> Cad. €	<b>11,60</b>	<b>11,60</b>	<b>11,60</b>	<b>11,60</b>



### Quik Stik Mini - Markal

Marcatore a vernice solida per marcature fini (max. 6 mm), nette e permanenti su acciaio, tubi, plastica, calcestruzzo, pietra, vetro, legname, ceramica, pneumatici e gomma

Si asciuga rapidamente in 5/7 minuti

In pratico supporto con rotella per l'avanzamento della mina e tappo con clip da taschino

Adatto per impiego su tutte le superfici lisce e ruvide

Ad alta visibilità e di lunga durata. resiste ai raggi UV e agli agenti atmosferici

Per temperature da -18°C a +200°C

Senza xilene e 2-butossietanolo - **In confezione da 12 pezzi**

Colore	1	2	4	5
Codice	K 3726 2501	K 3726 2502	K 3726 2504	K 3726 2505
<b>K 3726/25</b> La cf. €	<b>4,50</b>	<b>4,50</b>	<b>4,50</b>	<b>4,50</b>



## Marcatura

### Marcatori a vernice liquida - *Markal*

Adatti per marcature di lunga durata e su tutte le superfici - A rapida asciugatura  
Resistenti agli agenti atmosferici e a raggi UV  
Con punta solida, tonda con larghezza tratto 3 mm  
Per temperature fino a +100°C  
Sono inodore e senza xylene

Colore	1	2	3	4	5
Codice	K 3727 5101	K 3727 5102	K 3727 5103	K 3727 5104	K 3727 5105
<b>K 3727/51</b>	Cad. € <b>4,20</b>	<b>4,20</b>	<b>4,20</b>	<b>4,20</b>	<b>4,20</b>



### Marcatori a vernice liquida per superfici oleose - *Markal*

Realizzati con vernice ad alte prestazioni che penetra attraverso olio, grasso, ecc. e si asciuga rapidamente senza disperdersi  
Marcatura netta, brillante, permanente e resistente agli agenti atmosferici, all'usura e ai raggi UV  
Con punta solida, tonda con larghezza tratto 3 mm  
Per temperature da -46°C a +66°C  
Senza xylene

Colore	1	2	3	4	5
Codice	K 3727 5501	K 3727 5502	K 3727 5503	K 3727 5504	K 3727 5505
<b>K 3727/55</b>	Cad. € <b>4,55</b>	<b>4,55</b>	<b>4,55</b>	<b>4,55</b>	<b>4,55</b>



### Vernice per controlli - *Markal*

**Vernice ad alta visibilità ideale per controllo qualità e garanzia**, adatta per verificare l'integrità di particolari assemblati che non devono accidentalmente essere svitati  
Quando solidifica diventa una piombatura che si rompe facilmente al momento del disserraggio  
Ottima adesione sui metalli, idonea anche per plastica, calcestruzzo, pietra, gomma e tessuti  
Per temperature da -20°C a +70°C - Temperatura max. di resistenza +200°C  
Non contiene xylene - Tubetto da 50 ml

Colore	1	3	4	5	7
Codice	K 3727 6001	K 3727 6003	K 3727 6004	K 3727 6005	K 3727 6007
<b>K 3727/6</b>	Cad. € <b>12,10</b>	<b>12,10</b>	<b>12,10</b>	<b>12,10</b>	<b>12,10</b>



### Marcatori per fori profondi

**Pennarelli con punta micro**, per marcare superfici in profondità e in luoghi difficili da raggiungere  
Indelebili, ad asciugatura rapida, resistenti all'acqua e all'usura  
Protezione della punta in metallo per ridurre il rischio di rotture  
Cappuccio di protezione con clip da taschino

#### K 3727/23 - Dura Ink 5 - *Markal*

Punta Ø 1 mm - "a" max. 19 mm - Lunghezza totale 138 mm

#### K 3727/3 - *Pica* Ink - Con punta reversibile

Punta in feltro telescopica Ø 1,5 mm - "a" max. 35 mm - Lunghezza totale 150 mm

Colore	2	3	4
Codice	K 3727 2302	—	K 3727 2304
<b>K 3727/23</b>	Cad. € <b>3,60</b>	—	<b>3,60</b>
Codice	K 3727 3000	K 3727 3003	K 3727 3004
<b>K 3727/3</b>	Cad. € <b>10,00</b>	<b>10,00</b>	<b>10,00</b>



### *Pica* - Dry

**Con mina in grafite nera Ø 2,8 mm** resistente a getti d'acqua, adatta per marcare in profondità e in posti di difficile accesso superfici lucide, con polvere, ruvide e oleose  
Mina regolabile in lunghezza - Tubo in acciaio inossidabile  
Con **cappuccio di protezione con temperamina integrato** e clip da taschino  
Su superfici lucide si asporta con un panno umido  
Lunghezza totale 140 mm (senza mina)

Codice K 3727 3302	<b>K 3727/33</b>	Cad. € <b>17,80</b>	10
--------------------	------------------	---------------------	----



### Mine di ricambio *Pica* - Dry

#### Esecuzione per uso universale

**Asportabili** con un panno asciutto

Non esporre le mine rosse e gialle a temperature superiori a 30°C

Colore (pz.)	(6)	(2) - (2) - (2)
Codice	K 3727 3402	K 3727 3411
<b>K 3727/34</b>	La cf. € <b>12,00</b>	<b>9,40</b>



#### Esecuzione resistente all'acqua, permanente

Per acciaio inossidabile e per impiego durante il taglio a getto d'acqua di pietre e piastrelle  
Evitare temperature superiori a 40°  
in astuccio con 8 mine: 2 pz. , 3 pz. , 3 pz.

Codice K 3727 3512	<b>K 3727/35</b>	La cf. € <b>9,40</b>	10
--------------------	------------------	----------------------	----





## Marchatura

### Markal

#### Tubetti per marcare

**Con punta a sfera in acciaio**, ideale per marcare con vernice indelebile, brillante e netta su superfici lisce o ruvide

Non gocciola, idonea per scrivere su superfici verticali e soffitti

Ottima aderenza anche su superfici unte o bagnate, resistenti agli agenti atmosferici e ai raggi UV

**Larghezza marcatura 3 mm - Resistente fino a 200°C**

Vernice priva di metalli pesanti, senza rischi per gli acciai e l'utilizzatore

Per temperature da -20°C a +70°C - Tubetto da 50 ml

Esecuzione adatta per metalli, plastiche, gomma, vetro, ceramica, mattoni, calcestruzzo, pietre, tessuti e superfici ruvide

Colore	1	3	4	5	6	7
Codice	K 3727 4401	K 3727 4403	K 3727 4404	K 3727 4405	K 3727 4406	K 3727 4407
<b>K 3727/44</b>	Cad. € <b>4,30</b>	<b>4,30</b>	<b>4,30</b>	<b>4,30</b>	<b>4,30</b>	<b>4,30</b>



Esecuzione adatta **per acciaio inossidabile, leghe e super leghe metalliche**

Colore	1	3	4	5	7
Codice	K 3727 4601	K 3727 4603	K 3727 4604	K 3727 4605	K 3727 4607
<b>K 3727/46</b>	Cad. € <b>5,50</b>	<b>5,50</b>	<b>5,50</b>	<b>5,50</b>	<b>5,50</b>



Per acciaio inossidabile

### Gesso di steatite colore bianco - Markal

Adatto per marcare in modo nitido su metallo, pietra, cemento e superfici calde, è particolarmente indicato per lavori di saldatura - Per temperature fino a 2000°C

Sezione  10 mm - Lunghezza totale 100 mm - In confezione da 50 pezzi

Codice K 3728 2000	<b>K 3728/2</b>	La cf. €	<b>19,90</b>	<input type="checkbox"/>	1
--------------------	-----------------	----------	--------------	--------------------------	---



### Matite per saldatori - Markal

In grafite adatte per tracciature resistenti alla fiamma ossidrica che non bruciano e non evaporano

Marchature di lunga durata visibili con maschera indossata durante le fasi di taglio e saldatura

La mina non provoca graffi e abrasioni sulle superfici metalliche - Riaffilabili

Sezione esagonale  - Lunghezza totale 175 mm - In confezione da 12 pezzi

Colore	4	11
Codice	K 3728 3004	K 3728 3011
<b>K 3728/3</b>	La cf. € <b>15,80</b>	<b>15,80</b>
Adatta per	alluminio - metalli brillanti	superfici scure

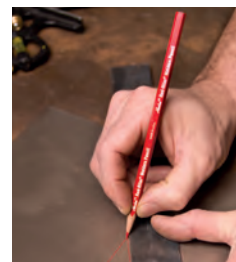

## Vernici spray per tracciature

Adatte per segnaletica e tracciature su qualsiasi superficie come muratura, pavimentazione, asfalto, legno, acciaio, cartone, ecc. - Resistenti agli agenti atmosferici e all'abrasione

### ABC TOOLS

#### «MARKAPAIN» - A base sintetica

Si vendono in confezione  invisibile di 6 pz. - Contenuto 400 ml

Colore	Blu	Nero	Rosso	Giallo	Bianco
Codice	K 3850 1000	K 3850 2000	K 3850 3000	K 3850 4000	K 3850 5000
<b>K 3850</b>	Cad. € <b>5,10</b>	<b>5,10</b>	<b>5,10</b>	<b>5,10</b>	<b>5,10</b>



### LYRA

A base acrilica - Ad rapida essiccazione, forte copertura e alta stabilità alla luce

Con erogatore frontale per impiego a 360°

Completamente svuotabile - Senza xilolo e tuluolo - Contenuto 500 ml -  12 pz.

Colore	Bianco	Nero	Blu	Rosso	Giallo
Codice	K 3855 1001	K 3855 1002	K 3855 1003	K 3855 1004	K 3855 1005
<b>K 3855/1</b>	Cad. € <b>12,70</b>	<b>12,70</b>	<b>12,70</b>	<b>12,70</b>	<b>12,70</b>



**Mod. LW-K400VP**

Con tasti dedicati per le funzioni di stampa e taglio e **memoria interna per richiamare** in qualsiasi momento fino a **50 formati di etichette** preferiti

Display LCD retroilluminato per visualizzare le etichette in anteprima, anche al buio o in piena luce, spia batteria bassa e funzione per la stampa speculare e in verticale

4 righe stampabili - Larghezza max. del testo 80 caratteri per riga

Alimentazione tramite adattatore di rete o con 6 batterie AA da 1,5V (non incluse)

Custodia protettiva in gomma - Dimensioni LxPxh 170x110x56 mm - Peso 420 g

Fornita in valigetta per il trasporto completa di 1 nastro lunghezza 4 m, adattatore, cavo di alimentazione e manuali

<b>Per nastri altezza</b>	<b>mm</b>	<b>4 - 6 - 9 - 12 - 18</b>
Velocità di stampa	mm/sec	6
Punti immagine stampabili	n°	64
Altezza di stampa	mm	9
<b>Codice K 3729 1000</b>	<b>K 3729/1</b>	Cad. € <b>138,00</b>  1

**Mod. LW-Z710**

Compatta, leggera, portatile, di utilizzo semplice e veloce, è adatta per stampare etichette da PC, smartphone e tablet con sistema operativo iOS o Android scaricando l'app gratuita Epson iLabel2

Con **tecnologia Bluetooth** per la connessione in remoto e la condivisione con più utenti

App Datacom aggiornata con una nuova funzione "Moduli" per la creazione e la stampa di etichette a striscia singola per più moduli elettrici

Alimentazione tramite adattatore di rete o con 6 batterie AA da 1,5V (non incluse)

Dimensioni LxPxh 54x132x146 mm - Peso 440 g

Fornita in borsa da trasporto completa di 1 nastro da 4 m, protezione in silicone antiurto, adattatore, cavo di alimentazione, cavo USB, driver, programmi e manuali

<b>Per nastri altezza</b>	<b>mm</b>	<b>4 - 6 - 9 - 12 - 18 - 24</b>
Velocità di stampa	mm/sec	15
Punti immagine stampabili	n°	128
Altezza di stampa	mm	18
<b>Codice K 3729 6200</b>	<b>K 3729/62</b>	Cad. € <b>254,00</b>  1



Epson Datacom App



Epson iLabel2 App

**Mod. LW-700**

Con **possibilità di collegamento a un PC** per creare e salvare etichette personalizzate, tramite il software Epson Label Editor in dotazione

La barra strumenti permette di aggiungere cornici e simboli per personalizzare testo e layout

Memoria interna per salvare e richiamare fino a 100 modelli grafici preferiti

Con tastiera QWERTY, display LCD retroilluminato per la visualizzazione in anteprima dell'etichetta e funzione per la stampa speculare e in verticale

Dimensioni LxPxh 180x235x80 mm - Peso 770 g

Fornita con 1 nastro da 9 m, adattatore, cavo di alimentazione, cavo USB, driver, programmi e manuali

<b>Per nastri altezza</b>	<b>mm</b>	<b>6 - 9 - 12 - 18 - 24</b>
Velocità di stampa	mm/sec	13
Punti immagine stampabili	n°	128
Altezza di stampa	mm	18
N° di righe stampabili		8
Lunghezza max. del testo		175 caratteri per riga
<b>Codice K 3729 8000</b>	<b>K 3729/8</b>	Cad. € <b>230,00</b>  1



**Tipo professionale**, rapida, efficiente e versatile con robusto profilo in gomma antiurto, comoda impugnatura per il trasporto e magneti per l'utilizzo con mani libere

Adatte per addetti all'installazione, alla manutenzione e riparazione

Caricamento frontale dei nastri semplice e rapido

Memoria interna per richiamare in qualsiasi momento **fino a 100 formati di etichetta**

Funzioni Pick & Print per ottimizzare le attività ripetitive, Drop Stop, download immagini e loghi da PC e possibilità di stampa speculare e in verticale

Margine di stampa ridotto per ridurre lo spreco di nastro - Con tastiera QWERTY, display LCD retroilluminato, possibilità di connettere a PC (compatibile con Windows® 7, 8.1 e 10)

Software Label Editor già installato

Alimentazione con batteria al Litio, in dotazione o con 6 batteria AAA (non incluse)

Fornite in valigetta per il trasporto completa di 1 nastro di lunghezza 4 m, adattatore, cavo di alimentazione, batteria agli ioni di Litio, cavo USB e manuali

<b>Per nastri altezza</b>	<b>mm</b>	<b>4 - 6 - 9 - 12 - 18 - 24</b>	<b>4 - 6 - 9 - 12 - 18 - 24 - 36</b>
<b>Codice</b>		<b>K 3731 0000</b>	<b>K 3731 1000</b>
<b>K 3731</b>	Cad. €	<b>598,00</b>	<b>814,00</b>
Risoluzione di stampa	dpi	180	360
Velocità di stampa	mm/sec	30	35
Punti immagine stampabili	n°	128	384
N° di righe stampabili		8	13 con nastro da 36 mm
Lunghezza max. del testo		180 caratteri per riga	180 caratteri per riga
Interfaccia		USB 1.1	USB 2.0 - USB 1.1
Dimensioni LxPxh	mm	136x298x90	136x295x97
Peso	kg	1,1	1,2
Modello		LW-Z700KF	LW-Z900FK



Con magneti per il fissaggio a pareti



# EPSON<sup>®</sup> Nastri per etichettatrici portatili

EXCEED YOUR VISION  
Testati per resistere a temperature da -70°C a +150°C

PENNE AD RICHE, MARCATURA



## Tipo standard - Lunghezza 9 m

L'altezza 18 mm è particolarmente indicata per la stampa di EAN-code a 13 cifre

I colori bianco, giallo e trasparente sono ad alta adesività

Colore nastro	giallo	bianco	trasparente	rosso	giallo fluo	verde fluo	nero lucido	argento	argento metallico	oro
<b>Codice</b> K 3729 ....	—	0402	—	—	—	—	—	—	—	—
<b>K 3729/04 - h 4 mm</b> Cad. €	—	51,00	—	—	—	—	—	—	—	—
<b>Codice</b> K 3729 ....	—	0602	0603	0604	—	—	—	—	—	—
<b>K 3729/06 - h 6 mm</b> Cad. €	—	25,00	25,00	25,00	—	—	—	—	—	—
<b>Codice</b> K 3729 ....	2201	2202	2203	2204	—	—	—	—	—	—
<b>K 3729/22 - h 9 mm</b> Cad. €	27,80	27,80	27,80	27,80	—	—	—	—	—	—
<b>Codice</b> K 3729 ....	3001	3002	3003	3004	3011	3013	3021	3022	3023	3026
<b>K 3729/3 - h 12 mm</b> Cad. €	32,70	32,70	32,70	32,70	46,30	46,30	32,70	38,10	32,70	32,70
<b>Codice</b> K 3729 ....	4001	4002	—	4004	4011	—	4021	4022	—	—
<b>K 3729/4 - h 18 mm</b> Cad. €	39,00	39,00	—	38,10	54,50	—	38,10	43,60	—	—
<b>Codice</b> K 3729 ....	5001	5002	—	5004	—	—	—	—	—	—
<b>K 3729/5 - h 24 mm</b> Cad. €	44,50	44,50	—	44,50	—	—	—	—	—	—
Colore testo	nero	nero	nero	nero	nero	nero	bianco	nero	nero	nero

## Tipo autolaminante di alta qualità, per l'identificazione di cavi e fili

Particolarmente adatto per realizzare etichette per cavi in armadi elettrici, rack, server, ecc.

Lunghezza 9 m - Altezza 24 mm

Colore del nastro bianco  - Colore del testo nero

**Codice** K 3729 5502 **K 3729/55** Cad. € **83,30** 1



## Tipo resistente fino a temperature di 225 °C

Aderisce perfettamente, di lunga durata e per questo è adatto per applicazioni di sicurezza e ideale in industrie, magazzini e qualsiasi ambiente con lavorazioni che richiedono elevate temperature

Consente di identificare rapidamente e facilmente un'ampia gamma di materiali

Lunghezza 2 m - Altezza 12 mm

Colore del nastro bianco  - Colore del testo nero

**Codice** K 3729 9101 **K 3729/91** Cad. € **46,30** 1



## Tipo per applicazioni di sicurezza

Nastro visibile al buio dopo aver spento la luce fino ad 8 ore, adatto per etichettare aree critiche, p.es. scale e uscite di sicurezza - Resistente e di lunga durata

Lunghezza 1,5 m - Altezza 18 mm

Colore del nastro fosforescente  - Colore del testo nero

**Codice** K 3729 9300 **K 3729/93** Cad. € **93,00** 1



## Guaine termorestringenti per cavi elettrici

Adatte per la rapida identificazione di cavi elettrici, audio, video e dati

Si utilizzano con l'ausilio di un termosoffiatore ad aria calda K 3777 per il fissaggio sul cavo

Lunghezza 2,5 m

**K 3731/55 - Per cavi Ø 3÷5,7 mm**

**K 3731/66 - Per cavi Ø 5,6÷10,9 mm**

Colore nastro / testo	giallo / nero	bianco / nero
<b>Codice</b>	K 3731 5501	K 3731 5502
<b>K 3731/55</b> Cad. €	112,00	112,00
<b>Codice</b>	K 3731 6601	K 3731 6602
<b>K 3731/66</b> Cad. €	120,00	120,00



## Nastro IRON ON

Adatto per creare etichette per identificare abiti da lavoro nel settore sanitario, manutenzione, catering, ecc.

Permette di trasferire a caldo le etichette identificative sugli abiti con un ferro da stiro senza utilizzare altra stoffa o un rivestimento protettivo - Di lunga durata, resistente all'acqua e alle alte temperature

Lunghezza 5 m - Altezza 12 mm

Colore del nastro bianco  - Colore del testo nero

**Codice** K 3731 9101 **K 3731/91** Cad. € **48,50** 1



## Nastri satinati

Particolarmente indicati per creare messaggi personalizzati su confezioni regalo e per etichette per indumenti (da cucire)

Resistenti all'acqua e alle abrasioni - Stampare a una temperatura ambiente tra +15°C e +35°C

Lunghezza 5 m - Altezza 12 mm

Colore nastro / testo	blu / oro	oro / nero
<b>Codice</b>	K 3731 9201	K 3731 9202
<b>K 3731/92</b> Cad. €	48,50	48,50



## Saldatrici a tecnologia Inverter



**Alimentazione monofase a 230 V** - 50/60 Hz

Costruite secondo norme EN 60974-1 - EN 60974-10

Con termostato di protezione termica e **potenziometro per la regolazione continua della corrente**

Adatte per impiego con elettrodi rutili, basici, inox e ghisa (esclusi quelli a contenuto cellulosico)

**Compatibili con un motogeneratore** tramite la tecnologia I.P.M. (Inverter Power Microcontroller)

Funzioni **Hot Start** che facilita l'innesco dell'arco a inizio saldatura, **Arc Force** per stabilizzare l'arco di saldatura e **Anti Stick** per prevenire l'incollaggio dell'elettrodo al materiale

### BESTER

Esecuzione portatile, leggera e maneggevole per manutenzione e operazioni di interventi quotidiani anche in ambienti domestici

**Per elettrodi Ø max. 4 mm**

**Display digitale** per impostare correttamente la corrente di saldatura

Dimensioni 130x290x230 mm - Peso 4,1 kg

Fornita con pinza porta elettrodo e morsetto di massa con cavo lunghezza 3 m con spina Schuko

<b>Potenza max. assorbita</b>	<b>kW</b>	<b>5</b>
Tensione a vuoto	V	95
Regolazione corrente	A	10 - 160
Ciclo di lavoro a 40°		al 20% = 160A - 60% = 95A - 100% = 75A
<b>Codice K 3765 2160</b>	<b>K 3765/2</b>	Cad. € <b>425,00</b>  1



IP  
21S

### SAF-FRO

Esecuzione per manutenzione e per interventi quotidiani anche in ambienti domestici

**Per elettrodi Ø max. 3,2 mm**

Fornita in valigia di resina sintetica **completa di una pinza portaelettrodo e un morsetto di massa con cavo da 3 m**, maschera, spazzola, martellina e confezione di elettrodi

Dimensioni 120x320x220 mm - Peso 3,8 kg

Fornita con cavo di alimentazione da 2 m con spina Schuko

<b>Potenza max. assorbita</b>	<b>kW</b>	<b>4,8</b>
Tensione a vuoto	V	69
Regolazione corrente	A	10 - 150
Ciclo di lavoro a 40°		al 10% = 150A - 60% = 70A - 100% = 55A
<b>Codice K 3765 4000</b>	<b>K 3765/4</b>	Cad. € <b>595,00</b>  1



IP  
23

### Esecuzione a ciclo intensivo

Adatte per uso professionale ed industriale sono particolarmente indicate per impiego nei cantieri  
Con tracolla per il trasporto

**Per saldatura standard con elettrodi Ø max. 3,2 mm**

Dimensioni 145x365x230 mm - Peso 7 kg

Fornita con cavo di alimentazione da 3 m con spina Schuko - Senza accessori

<b>Potenza max. assorbita</b>	<b>kW</b>	<b>4,6</b>
Tensione a vuoto	V	85
Regolazione corrente	A	5 - 150
Ciclo di lavoro a 40°		al 35% = 150A - 60% = 120A - 100% = 100A
<b>Codice K 3765 5000</b>	<b>K 3765/5</b>	Cad. € <b>698,00</b>  1



IP  
23S

IP  
23

**Per saldatura anche in TIG-LIFT con elettrodi Ø max. 4 mm** - EN 61000-3-12

A **ridotto consumo** energetico ed elevato ciclo di lavoro

Dimensioni 170x320x395 mm - Peso 6,6 kg

Fornita con cavo di alimentazione da 3 m 16A con spina Schuko - Senza accessori

<b>Potenza max. assorbita</b>	<b>kW</b>	<b>5,6</b>
Tensione a vuoto	V	48,4
Regolazione corrente	A	10 - 180
Ciclo di lavoro a 40°		al 20% = 180A - 60% = 140A - 100% = 120A
<b>Codice K 3765 6000</b>	<b>K 3765/6</b>	Cad. € <b>997,00</b>  1

### CEMONT

Esecuzione per saldatura in **MMA, TIG e MIG/MAG** - EN 60974-1 - EN 60974-5 - EN 60974-10

Adatta per uso professionale ed industriale, indicata per impiego nei cantieri - Per prestazioni superiori

Con **ampio display** per regolare facilmente e con precisione i parametri di saldatura

Dimensioni 215x550x390 mm - Peso 16 kg

La seguente tabella rappresenta i valori in ordine: **MMA - TIG - MIG/MAG**

<b>Potenza max. assorbita</b>	<b>kW</b>	<b>2,3 - 1,4 - 1,8</b>
Tensione a vuoto	V	80 - 9,5 - 60
Ciclo di lavoro a 40°		al 20/25% = 170/180A - 60% = 100A - 100% = 85A
Corrente max. assorbita	A	23 - 14,5 - 22
Effettiva corrente assorbita	A	10,3 - 6,6 - 11
Range di corrente	A	20÷170 - 5÷170 - 30÷180
Ø elettrodi	mm	1,6÷4 - 1÷2,4 - 0,8÷1
<b>Codice K 3765 8000</b>	<b>K 3765/8</b>	* Cad. € <b>1.998,00</b>  1

\* articolo in esaurimento



IP  
23S

## CEMONT Kit di accessori per saldatrici

Kit adatto per le saldatrici MMA a tecnologia Inverter K 3765/4 - K 3765/5 - K 3765/6

Completo di:

- 1 cavo m 3 e pinza portaelettrodo con connettore
- 1 cavo m 3 e morsetto di massa con connettore
- 1 maschera con vetro inattinico protettivo
- 1 spazzola martellina

Codice K 3765 0100	<b>K 3765/01</b>	Cad. €	<b>129,00</b>		1
--------------------	------------------	--------	---------------	---	---



Kit adatto per la saldatrice TIG a tecnologia Inverter K 3765/8

Completo di:

- 1 manoflussometro pressione in entrata da 0÷200 Bar
- 1 cavo m 3, pinza di massa e riduttore
- 1 torcia

Codice K 3765 0300	<b>K 3765/03</b>	*	Cad. €	<b>454,00</b>		1
--------------------	------------------	---	--------	---------------	---	---

\* articolo in esaurimento



Guanti e grembiali per saldatori, di protezione → M 0 pag. 817

Maschere a casco per saldatori → M 3 pag. 829

Spazzole manuali → D 3 pag. 371

## Elettrodi per saldatura

Tipo con rivestimento al Rutile - Classificazione AWS E 6013

Per la saldatura in tutte le posizioni di acciai comuni - Funzionano con corrente continua e alternata

Particolarmente adatti per l'impiego su saldatrici portatili - Di facile e rapido impiego

Per puntature, lamierini, recipienti a pressione, serbatoi, costruzioni in ferro ed acciaio dolce mediamente sollecitate

Diametro	mm	1,6	2	2,5	3,25	4
Codice		<b>K 3766 1016</b>	<b>K 3766 1002</b>	<b>K 3766 1025</b>	<b>K 3766 1325</b>	<b>K 3766 1004</b>
<b>K 3766/1</b>	La conf. €	<b>52,00</b>	<b>62,50</b>	<b>37,50</b>	<b>57,50</b>	<b>55,00</b>
In confezione da	pezzi	250	400	275	150	90



Tipo con rivestimento Basico - Per elevate prestazioni - Classificazione AWS E 7018

Funzionano con corrente continua e alternata

Particolarmente adatti per saldature in posizione verticale, sopratesta e ad angolo

Di impiego universale e di assoluta insensibilità alle cricche

Per saldatura di costruzioni navali, ferrotranviarie, serbatoi e caldaie ad alta pressione, grossa carpenteria, acciai con contenuto di carbonio fino allo 0,30%

Diametro	mm	2	2,5	3,25	4
Codice		<b>K 3766 2002</b>	<b>K 3766 2025</b>	<b>K 3766 2325</b>	<b>K 3766 2004</b>
<b>K 3766/2</b>	La conf. €	<b>62,50</b>	<b>55,00</b>	<b>63,50</b>	<b>69,00</b>
In confezione da	pezzi	250	200	150	100

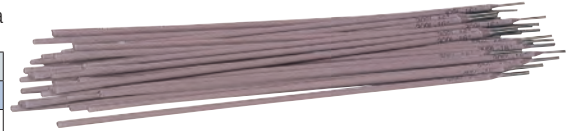

Tipo per la saldatura di acciaio inossidabile

Funzionano con corrente continua e alternata - Di facile e rapido impiego

**K 3766/3 -Con rivestimento al Titanio e a basso contenuto di carbonio**

Classificazione E 316 - L 16 - Per acciai inossidabili tipo AISI 202 - 316 - 316 L - 317

**K 3766/4 -Con rivestimento al Rutile e a bassissimo contenuto di carbonio**

Classificazione E 308 - L 16 - Per acciai inossidabili tipo AISI 301 - 302 - 304 - 304 L - 308 - 321 - 347

**K 3766/5 -Con rivestimento al Titanio e a basso contenuto di carbonio**

Classificazione E 309 - L 16 - Per saldature dissimili tra acciai inossidabili e placcature

Diametro	mm	2	2,5	3,25
Codice		<b>K 3766 3002</b>	<b>K 3766 3025</b>	<b>K 3766 3325</b>
<b>K 3766/3</b>	La conf. €	<b>247,00</b>	<b>209,00</b>	<b>220,00</b>
Codice		<b>K 3766 4002</b>	<b>K 3766 4025</b>	<b>K 3766 4325</b>
<b>K 3766/4</b>	La conf. €	<b>202,00</b>	<b>150,00</b>	<b>162,00</b>
Codice		<b>K 3766 5002</b>	<b>K 3766 5025</b>	<b>K 3766 5325</b>
<b>K 3766/5</b>	La conf. €	<b>277,00</b>	<b>225,00</b>	<b>208,00</b>
In confezione da	pezzi	405	248	145

Per acciaio INOX



## Pinze portaelettrodi

Costruite secondo norme IEC 974-11 - EN 60974-11

Corpo e leva in ottone pressofuso con rivestimento isolante in materiale plastico termoindurente  
Molla a compressione isolata

CE

### Tipo diritto con ganasce portaelettrodo

Bloccaggio a molla - Fissaggio elettrodo in 9 posizioni (7 per la gr. 300)

Portata al 60%	Ampere	150	200	250	300
<b>Codice</b>		<b>K 3767 1150</b>	<b>K 3767 1200</b>	<b>K 3767 1250</b>	<b>K 3767 1300*</b>
<b>K 3767/1</b>	Cad. €	<b>15,80</b>	<b>29,60</b>	<b>33,20</b>	<b>28,90</b>
Portata al 35%	Ampere	200	250	300	400
Per elettrodi Ø	mm	2÷3,2	2,5÷4	3,2÷5	4÷6,3
Per sezioni di cavo	mm <sup>2</sup>	16÷25	25÷35	35÷60	50÷70

\* Fissaggio elettrodo in 7 posizioni



### Tipo piegato con foro portaelettrodo

Bloccaggio a manicotto - Fissaggio elettrodo in 1 posizione

Portata al 60%	Ampere	200	300
<b>Codice</b>		<b>K 3767 3200</b>	<b>K 3767 3300</b>
<b>K 3767/3</b>	Cad. €	<b>54,50</b>	<b>63,00</b>
Portata al 35%	Ampere	250	400
Per elettrodi Ø	mm	2,5÷4	4÷6,3
Per sezioni di cavo	mm <sup>2</sup>	25÷35	50÷70



### Tipo diritto con foro portaelettrodo

Bloccaggio a molla - Fissaggio elettrodo in 5 posizioni

Portata al 60%	Ampere	150	200	250	300
<b>Codice</b>		<b>K 3767 5150</b>	<b>K 3767 5200</b>	<b>K 3767 5250</b>	<b>K 3767 5300</b>
<b>K 3767/5</b>	Cad. €	<b>30,60</b>	<b>39,10</b>	<b>45,90</b>	<b>54,50</b>
Portata al 35%	Ampere	200	250	300	400
Per elettrodi Ø	mm	2÷3,2	2,5÷4	3,2÷5	4÷6,3
Per sezioni di cavo	mm <sup>2</sup>	16÷25	25÷35	35÷50	50÷70



## Morsetti di massa

### Tipo con bloccaggio a molla

Passaggio di corrente su conduttori di rame puro

#### Esecuzione in ottone

Per sezioni di cavo fino a 35 mm<sup>2</sup>

Portata al 60%	Ampere	150	200	400
<b>Codice</b>		<b>K 3767 8150</b>	<b>K 3767 8200</b>	<b>K 3767 8400</b>
<b>K 3767/8</b>	Cad. €	<b>7,20</b>	<b>13,30</b>	<b>23,60</b>
Portata al 35%	Ampere	200	250	500
Apertura massima	mm	45	55	65



#### Esecuzione in acciaio, antiossidante

Contatti basculanti in ottone

Portata al 60%	Ampere	200	300	400	500
<b>Codice</b>		<b>K 3768 0200</b>	<b>K 3768 0300</b>	<b>K 3768 0400</b>	<b>K 3768 0500</b>
<b>K 3768</b>	Cad. €	<b>10,10</b>	<b>15,60</b>	<b>24,20</b>	<b>27,00</b>
Portata al 35%	Ampere	250	400	500	600
Per sezioni di cavo fino	mm <sup>2</sup>	25÷35	50÷70	70÷95	95÷120
Apertura massima	mm	53	74	80	80



CE

### Tipo ad arco con bloccaggio a vite

In ottone

Portata al 60%	Ampere	300	500	700
<b>Codice</b>		<b>K 3768 2300</b>	<b>K 3768 2500</b>	<b>K 3768 2700</b>
<b>K 3768/2</b>	Cad. €	<b>28,50</b>	<b>47,70</b>	<b>72,50</b>
Portata al 35%	Ampere	400	600	800
Per sezioni di cavo	mm <sup>2</sup>	35÷50	70÷95	95÷120
Apertura massima	mm	38	70	100

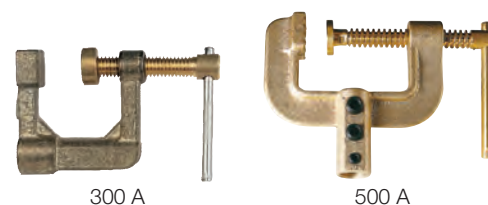

300 A

500 A

### Tipo con bloccaggio a vite e contatto basculante

Per elevati amperaggi

Portata: al 60% fino a 500 Ampere - al 35% fino a 600 Ampere

Per sezioni di cavo da 70÷95 mm<sup>2</sup>

Apertura max. 50 mm

<b>Codice K 3768 4000</b>	<b>K 3768/4</b>	Cad. €	<b>30,90</b>	1
---------------------------	-----------------	--------	--------------	---



## Prese a pannello

Costruite secondo norme EN 60974-12 - Anima in ottone

**K 3768/7 - Tipo maschio** - Innesto a baionetta con bloccaggio a rotazione

**K 3768/8 - Tipo femmina**

Sezione cavo max. mm <sup>2</sup>	25	70	95
<b>Codice</b>	<b>K 3768 7025</b>	<b>K 3768 7070</b>	<b>K 3768 7095</b>
<b>K 3768/7</b> Cad. €	<b>5,90</b>	<b>12,90</b>	<b>12,20</b>
<b>Codice</b>	<b>K 3768 8025</b>	<b>K 3768 8070</b>	<b>K 3768 8095</b>
<b>K 3768/8</b> Cad. €	<b>3,45</b>	<b>8,20</b>	<b>8,95</b>
Portata al 60% Ampere	200	400	500



K 3768/7



K 3768/8

## Giuntacavi / Connettori a spina

Costruiti secondo norme EN 60974-12 - Anima in ottone

**K 3769/1 - Tipo maschio** - Innesto a baionetta con bloccaggio a rotazione

**K 3769/2 - Tipo femmina**

Sezione cavo max. mm <sup>2</sup>	25	50	70	95
<b>Codice</b>	<b>K 3769 1025</b>	<b>K 3769 1050</b>	<b>K 3769 1070</b>	<b>K 3769 1095</b>
<b>K 3769/1</b> Cad. €	<b>3,45</b>	<b>7,75</b>	<b>10,10</b>	<b>13,20</b>
<b>Codice</b>	<b>K 3769 2025</b>	<b>K 3769 2050</b>	<b>K 3769 2070</b>	<b>K 3769 2095</b>
<b>K 3769/2</b> Cad. €	<b>4,75</b>	<b>8,10</b>	<b>10,10</b>	<b>13,20</b>
Portata al 60% Ampere	200	300	400	500
Lungh. spinotto K 3769/1 mm	12	19	19	19



K 3769/1



K 3769/2

## Capicorda universali, in ottone

Sezione cavo max. mm <sup>2</sup>	16	25	35	50	75	100
<b>Codice</b> K 3770 ...	<b>0016</b>	<b>0025</b>	<b>0040</b>	<b>0050</b>	<b>0075</b>	<b>0100</b>
<b>K 3770</b> Cad. €	<b>2,63</b>	<b>2,04</b>	<b>2,19</b>	<b>3,15</b>	<b>5,75</b>	<b>8,65</b>
Diametro occhiello mm	10	10	14	14	16	16



## Morse per saldatori

Adatte per il serraggio di precisione a 90° di profilati metallici e tubi da saldare o da montare

**Tipo con avanzamento delle ganasce con viti a galletto**

Interamente in ghisa malleabile

Esecuzione professionale con guide fresate

Apertura utile mm	100
<b>Codice</b>	<b>K 3771 0100</b>
<b>K 3771</b> Cad. €	<b>173,00</b>
Altezza ganasce mm	50
Peso kg	2,6

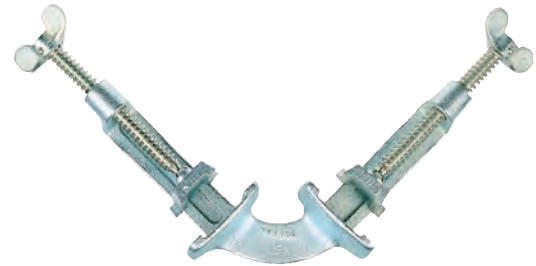

**Tipo con ganasca mobile**

Con corpo e ganasce in ghisa malleabile, zincati

Elevata forza di serraggio

Vite di serraggio ramate per impedire l'adesione degli schizzi di saldatura

Ideale per la saldatura di particolari a "T"

L'adattamento automatico della ganasca basculante permette di lavorare pezzi di spessori differenti



Apertura utile mm	90 + 90	120 + 120
<b>Codice</b>	<b>K 3771 2090</b>	<b>K 3771 2120</b>
<b>K 3771/2</b> Cad. €	<b>214,00</b>	<b>274,00</b>
Altezza ganasce mm	35	61
Lunghezza ganasce mm	110	120
Peso kg	3,8	7,8



## ECLIPSE MAGNETICS Dispositivo magnetico per saldatori

**Forza magnetica 10 kg**

Con sezione ad "U"

Posizionandolo sui vari lati effettua angoli a 30° - 45° - 60° - 75° - 90° - 180°

Ideale per accoppiamenti per la saldatura di ferri piatti, tondi, lamiere e tubi (con Ø minimo 1/2") senza fissaggio manuale

Dimensioni 100x65x12h mm

<b>Codice</b> K 3771 6000	<b>K 3771/6</b>	Cad. €	<b>6,85</b>	10
---------------------------	-----------------	--------	-------------	----



Squadre magnetiche → L 8 pag. 804

Pressione di esercizio 2 Bar

**Impugnature**

Con valvola di regolazione e raccordo portagomma (K 3774/14 Ø 9 mm)

Con attacco filettato M 14 x 1

Attacco entrata R 3/8" sinistra - Lunghezza totale 220 mm

**Con leva economizzatrice**

<b>Codice K 3773 1000</b>	<b>K 3773/1</b>	Cad. €	<b>49,00</b>		1
---------------------------	-----------------	--------	--------------	---	---

**Senza leva economizzatrice**

<b>Codice K 3773 2000</b>	<b>K 3773/2</b>	Cad. €	<b>32,40</b>		1
---------------------------	-----------------	--------	--------------	---	---

**Lance in ottone**

Complete di bruciatore a turbolenza

Adatte per saldabrasatura su tubi di rame o leghe rame/fosforo o stagno/argento

Con bruciatore per uniforme distribuzione del calore sul tubo

Diametro	mm	12	14	17	20
<b>Codice</b>		<b>K 3773 3012</b>	<b>K 3773 3014</b>	<b>K 3773 3017</b>	<b>K 3773 3020</b>
<b>K 3773/3</b>	Cad. €	<b>30,00</b>	<b>31,50</b>	<b>32,90</b>	<b>38,60</b>
Lunghezza fiamma	mm	100	100	110	130

**Bruciatori per alte prestazioni**

Con camera di miscelazione - Attacco filettato M 20 x 1

Si impiegano con l'ausilio dei tubi di prolungamento K 3773/5

**Tipo in ottone**

Per saldature forti su tubi di rame fino al Ø 150 mm

Diametro bruciatore	mm	32	35
<b>Codice</b>		<b>K 3773 4032</b>	<b>K 3773 4035</b>
<b>K 3773/40</b>	Cad. €	<b>20,10</b>	<b>20,70</b>
Consumo gas	g/h	600	900

**Tipo in acciaio**

Per riscaldare e bruciare

Diametro bruciatore	mm	45	51	63
<b>Codice</b>		<b>K 3773 4145</b>	<b>K 3773 4151</b>	<b>K 3773 4163</b>
<b>K 3773/41</b>	Cad. €	<b>21,50</b>	<b>23,40</b>	<b>27,10</b>
Consumo gas	g/h	2200	2900	4500

**Tipo antiverdine in acciaio inossidabile**

Per lavori all'aperto

Diametro bruciatore	mm	51	57
<b>Codice</b>		<b>K 3773 4251</b>	<b>K 3773 4257</b>
<b>K 3773/42</b>	Cad. €	<b>25,40</b>	<b>29,00</b>
Consumo gas	g/h	2900	3700



INOX

**Tubi di prolungamento per bruciatori K 3773/40 ÷ K 3773/42**

In ottone - Piegati a 60°

Attacco M 14 x 1 - Uscita M 20 x 1

Lunghezza	mm	100	200	400	600
<b>Codice</b>		<b>K 3773 5100</b>	<b>K 3773 5200</b>	<b>K 3773 5400</b>	<b>K 3773 5600</b>
<b>K 3773/5</b>	Cad. €	<b>15,80</b>	<b>20,10</b>	<b>23,40</b>	<b>24,60</b>

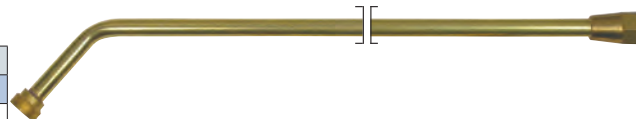
**Saldatori con attacco filettato**

Completi di: cuffia antiverdine regolabile, bruciatore smontabile, piedino di appoggio e mazzetta di rame

Si impiegano con l'ausilio delle impugnature K 3773/1 e K 3773/2 (attacco filettato M 14 x 1)

Peso mazzetta	g	350	500
<b>Codice</b>		<b>K 3773 6350</b>	<b>K 3773 6500</b>
<b>K 3773/6</b>	Cad. €	<b>85,00</b>	<b>97,00</b>
Consumo gas	g/h	300	150

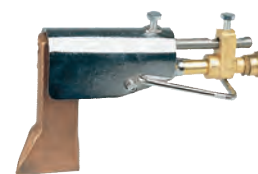
**Mazzette di rame per saldatori K 3773/6**

Peso mazzetta	g	350	500
<b>Codice</b>		<b>K 3773 7350</b>	<b>K 3773 7500</b>
<b>K 3773/7</b>	Cad. €	<b>36,90</b>	<b>42,00</b>





## ABC TOOLS Apparecchi per gas liquido propano

### Diramazioni per 2 bruciatori

#### In acciaio speciale

Attacco uscita M 20 x 1

Lunghezza totale	mm	130	500
Codice		K 3773 9130	K 3773 9500
<b>K 3773/9</b>	Cad. €	<b>28,10</b>	<b>51,00</b>
Attacco entrata		M 14 x 1	M 14 x 1
Peso	g	135	315

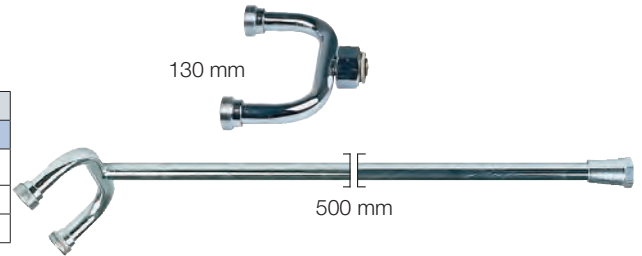

### Alesatori conici pentagonali in acciaio utensile - Esecuzione rettificata

A 5 spigoli, per togliere incrostazioni di fori di piccolo diametro (p. es. spruzzature)

Conicità: 1:100 - In astuccio in PVC

Assortimento composto da:

12 alesatori da 0,6 a 1,9 mm (1 pezzo per tipo)

1 porta alesatori F 7787/9 gr. 1

Codice F 7787 1000	<b>F 7787/1</b>	Cad. €	<b>49,50</b>		1
--------------------	-----------------	--------	--------------	--	---

F 2 → pag. 530



### Tubi armati in gomma - EN 559

Completi di raccordi con filettatura R 3/8" sinistra

Diametro interno 8 mm

Lunghezza tubo	m	3	5
Codice		K 3774 1203	K 3774 1205
<b>K 3774/12</b>	Cad. €	<b>34,00</b>	<b>44,00</b>



**Ace** - Secondo norme DIN 3017

### Interamente in acciaio zincato - Mod. NP9 - W1

Con nastro imbutito larghezza 9 mm e spigoli arrotondati

Ad alta resistenza e riutilizzabili più volte - Tenuta elevata con bassa coppia di serraggio

Vite con esagono 7 mm - Forza di serraggio 3 Nm

Codice L 6570 1010	<b>L 6570/1</b>	Cad. €	<b>0,31</b>		50
--------------------	-----------------	--------	-------------	--	----

L 7 → pag. 793



Nastro larghezza 9 mm

### Raccordi portagomma

Con filettatura R 3/8" sinistra - Per tubi con Ø interno max. 9 mm

Codice K 3774 1409	<b>K 3774/14</b>	Cad. €	<b>7,40</b>		1
--------------------	------------------	--------	-------------	--	---



### Valvole regolabili in ottone

Pressione in entrata max. 25 bar - Pressione in uscita 1,5 bar

Attacco entrata con filettatura W 20x1/14" sinistra

#### Tipo senza manometro

Codice K 3776 2000	<b>K 3776/2</b>	Cad. €	<b>58,00</b>		1
--------------------	-----------------	--------	--------------	--	---

#### Tipo con manometro da 0 a 2,5 Bar

Codice K 3776 3000	<b>K 3776/3</b>	Cad. €	<b>66,00</b>		1
--------------------	-----------------	--------	--------------	--	---

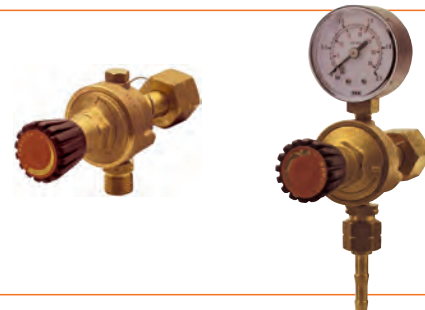

### Saldatori per asfaltisti

Pronti per l'uso, sono adatti per impermeabilizzazioni nel campo dell'edilizia, idraulica, stradale, ecc.

Composti da:

1 impugnatura K 3773/1

1 bruciatore in acciaio K 3773/41

1 tubo di prolungamento K 3773/5

Lunghezza tubo	mm	400	600
Codice		K 3776 6400	K 3776 6600
<b>K 3776/6</b>	Cad. €	<b>99,00</b>	<b>102,00</b>
Diametro bruciatore	mm	63	63

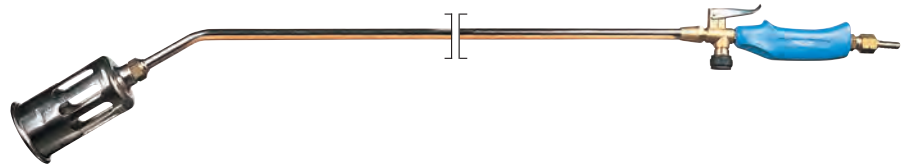

## ABC TOOLS Assortimento per gas liquido propano

Pressione di esercizio 2 Bar

Composto da **6 utensili**:

1 impugnatura con leva economizzatrice K 3773/1

3 lance in ottone K 3773/3 Ø testa 14 - 17 - 20 mm

1 valvola regolabile senza manometro K 3776/2

1 tubo in gomma K 3774/12 da 3 m completo di raccordi

In cassetta di lamiera - Dimensioni LxPxh 290x220x60 mm

Codice K 3776 8200	<b>K 3776/82</b>	Cad. €	<b>304,00</b>		1
--------------------	------------------	--------	---------------	--	---



## STEINEL Termosoffiatori di aria calda

Adatti per carrozzieri, verniciatori, falegnami, modellisti, elettricisti, piastrellisti, hobbisti, ecc.

### Con protezione dell'elemento riscaldante

Costruzione leggera, ergonomica, con design confortevole ideale per lavori prolungati  
Alimentazione a 230-240V - 50 Hz - Con doppio isolamento di sicurezza



#### K 3777 5000 - Con regolazione della temperatura dell'aria a 2 livelli

Doppia protezione dal surriscaldamento: termostato e fusibile termico  
Adatto per essiccazione, sverniciatura, rimuovere decalcomanie, scongelamento tubi

#### K 3777 6000 - A controllo elettronico con regolazione della temperatura e livello freddo

Adatto per saldatura, calettatura di cavi, modellatura, rimozione e incollaggio pellicole, ecc.

Con rotella per la regolazione della temperatura in 9 intervalli e livello freddo per un veloce raffreddamento dell'ugello

Impugnatura con inserto in morbida gomma antiscivolo

Potenza assorbita	W	1600	2000
Codice		K 3777 5000	K 3777 6000
K 3777	Cad. €	87,50	142,00
Volume aria	l/min	I liv. 240 - II liv. 450	I liv. 150 - II liv. 300 - 3° liv. 500
Temperatura aria		I liv. 300°C - II liv. 500°C	I liv. 80°C - II e III liv. 50÷600°C
Regolazioni temperatura	n°	—	9
Peso	g	700	850
Dimensioni	mm	240x89x200	260x90x205



K 3777 5000



K 3777 6000

#### Tipo professionale a controllo elettronico con regolazione della temperatura e dell'aria Ad elevata potenza

Display LCD per la visualizzazione precisa della temperatura (a intervalli di ca. 10°C)

#### Con 4 programmi preimpostati, richiamabili e modificabili in qualsiasi momento

#### K 3777 7000 - Esecuzione a pistola

Adatto per impiego nel campo dell'elettronica, aerospaziale, industria medica, ecc.

Indicazione della velocità dell'aria - Ideale per l'impiego anche su materiali termosensibili

Impugnatura con inserto in morbida gomma antiscivolo

#### K 3777 9000 - Esecuzione diritta con tubo di soffiaggio Ø 30 mm, adatto per convogliare il flusso di aria sul punto desiderato

Particolarmente adatto per impiego in cantiere, artigiani e industria

Motore ad elevata potenza e di lunga durata (circa 20000 ore)

Potenza assorbita	W	2300	2300
Codice		K 3777 7000	K 3777 9000
K 3777	Cad. €	285,00	938,00
Volume aria	l/min	I liv. 150÷250 - II liv. 150÷500	150÷500
Temperatura aria		I liv. 80°C - II liv. 50÷650°C	50°C÷700°C
Display LCD a intervalli di		10°C	10°C
Peso	g	940	1160
Dimensioni	mm	253x86x200	358x91x95



K 3777 7000



K 3777 9000

#### Accessori per termosoffiatori K 3777 5000÷K 3777 7000

##### Ugelli riduttori cilindrici

Adatti per convogliare con maggiore precisione il flusso d'aria

Diametro ugello	mm	9	14
Codice		K 3778 1109	K 3778 1114
K 3778/11	Cad. €	11,40	12,40

INOX



Ø 9 mm



Ø 14 mm

##### Ugelli vari

Codice	K 3778/22	A fessura larga, 50 mm	Cad. €	14,00
Codice	K 3778/33	Con bordo - Salvavetro	Cad. €	13,60
Codice	K 3778/44	Riflettore	Cad. €	15,10
Codice	K 3778/88	Per saldare cavi	Cad. €	15,10



K 3778/22



K 3778/33



K 3778/44



K 3778/88

##### Rullo di pressione

Codice	K 3778 7700	K 3778/77	Cad. €	31,80		6
--------	-------------	-----------	--------	-------	---	---

#### Accessori per termosoffiatore K 3777 9000

##### Ugelli riduttori tondi

Diametro ugello	mm	5	10
Codice		K 3779 1005	K 3779 1010
K 3779/1	Cad. €	64,50	64,50



Ø 5 mm



Ø 10 mm

##### Ugelli angolari piatti

Dimensioni	mm	20x2	40x2
Codice		K 3779 2020	K 3779 2040
K 3779/2	Cad. €	68,50	58,00



20x2 mm



40x2 mm

## ABC TOOLS Termosoffiatore a gas butano

Termosoffiatore versatile, di Impiego facile, veloce e sicuro  
Adatto per riparazioni automotive, rimozione di numerose sostanze, lavorazione di resine epossidiche e adesivi, rapido avvio di combustioni, scongelamento di tubi congelati ecc.  
Accensione automatica tramite pulsante ON/OFF, regolazione della temperatura tramite valvola completo di due ugelli per molteplici applicazioni

Con **serbatoio per il gas butano ricaricabile**

Completo di base di sostegno e collarino di appoggio per utilizzo senza mani

Temperatura ad aria calda	da 450°C a 550°C		
Contenuto serbatoio	ml	160	
Autonomia ca.	h	3 per ricarica	
Altezza totale	mm	270	
Peso totale	g	700	
<b>Codice K 3779 5000</b>	<b>K 3779/5</b>	Cad. €	<b>117,00</b>  1



## Saldatore a cartuccia

Per saldature dolce e forte fino a 1750°C

Adatto per piccole riparazioni, piegatura e saldatura di plastica, sverniciatura ed essiccazione del legno

Con **accensione piezoelettrica** - Porta cartuccia in metallo

Brucciore Ø 21 mm - Peso 720 g

Fornito senza cartuccia K 3779/77

<b>Codice K 3779 7000</b>	<b>K 3779/7</b>	Cad. €	<b>29,00</b>  1
---------------------------	-----------------	--------	--

**Cartuccia al gas butano/propano**

Contenuto 190 g

<b>Codice K 3779 7700</b>	<b>K 3779/77</b>	Cad. €	<b>2,97</b>  1
---------------------------	------------------	--------	---



## ABC TOOLS Saldatore portatile a gas butano

Versatile, leggero, di impiego facile e sicuro, ricaricabile è adatto per saldare tubi di rame con leghe, circuiti stampati, componenti elettronici, piccoli lavori di manutenzione, lavori manuali su vetro, materiali sintetici, per pirografare, per saldatura e lavorazione di termoretraibili, stagnare, ecc.

Utilizzo con fiamma libera, con punta per saldare o ugello ad aria calda

Con interruttore ON/OFF di erogazione del gas e regolatore minimo/massimo

Capuccio di protezione in resina sintetica

Punte di facile e rapida sostituzione

Temperatura a fiamma libera	fino a 1300°C		
Temperatura ad aria calda	da 250°C a 550°C		
Contenuto serbatoio	ml	35 (gas butano)	
Autonomia ca.	min	160 (a metà regolazione)	
Lunghezza totale	mm	245	
Peso	g	150	
<b>Codice K 3780 0000</b>	<b>K 3780</b>	Cad. €	<b>81,00</b>  1

**Assortimento in cassetta di resina sintetica**

Composto da:

**1 saldatore K 3780,**

**3 punte** per saldare (1 conica, 1 piatta larghezza 2,4 mm e 1 a coltello),





**1 ugello** per convogliare aria calda,

**1 spugnetta** per pulitura punte e filo per saldare

Dimensioni cassetta LxPxh 275x170x45 mm

<b>Codice K 3781 0000</b>	<b>K 3781</b>	Cad. €	<b>152,00</b>  1
---------------------------	---------------	--------	---

**Accessori di ricambio**

<b>Codice K 3781 3000</b>	<b>K 3781/3</b>	<b>Punta conica</b>	Cad. €	<b>16,80</b>  1
<b>Codice K 3781 4000</b>	<b>K 3781/4</b>	<b>Punta piatta</b>	Cad. €	<b>16,90</b>  1
<b>Codice K 3781 5000</b>	<b>K 3781/5</b>	<b>Punta a coltello</b>	Cad. €	<b>16,90</b>  1
<b>Codice K 3781 6000</b>	<b>K 3781/6</b>	<b>Ugello</b>	Cad. €	<b>16,90</b>  1



Punta conica

Punta piatta

Punta a coltello

Ugello

## Torcia a gas

**Saldatore a pistola con attacco 7/16"** per impiego con bomboletta a propano/butano

Accensione piezoelettrica

**Utilizzabile a 360°** e indicato per impiego in spazi ristretti

Con bruciatore speciale che dopo 15 sec. dall'accensione evita "la fase liquida" del gas a bombola capovolta

**Temperatura max. 1850°C**

Fornita senza bomboletta K 3781/37

<b>Codice K 3781 3100</b>	<b>K 3781/31</b>	Cad. €	<b>55,00</b>  1
---------------------------	------------------	--------	--

**Bomboletta al propano (30%) / butano (70%) con valvola 7/16"**

Contenuto 330 g

<b>Codice K 3781 3700</b>	<b>K 3781/37</b>	Cad. €	<b>9,30</b>  1
---------------------------	------------------	--------	---



## **STANNOL® Saldatore a batteria**

Adatto per l'impiego in elettronica, ingegneria elettrica e meccanica, è adatto per saldature mobili senza richiedere l'alimentazione tramite corrente

**Batteria agli ioni di Litio (Li-ion)** ad alte prestazioni con LED per indicare lo stato di carica

Corpo in materiale plastico resistente agli urti, con presa antiscivolo

Sicuro e di lunga autonomia, tramite pulsante ON/OFF che scalda la punta solo quando premuto

### **A rapido riscaldamento**

Fornito con punta per saldare e caricabatterie 100-230V

Saldatore	W	6 (3,6 V)
Batteria	mAh	2000
Temperatura max.	°C	450
Riscaldamento	sec	25
Autonomia	min	75 circa
<b>Codice K 3782 1000</b>	<b>K 3782/1</b>	Cad. € <b>99,00</b>  1



CE

## **Saldatori elettrici per saldatura a stagno**

Per tensione di 230V - Corrispondenti alle norme antinfortunistiche EN 60335-1

### **Tipo per elettronica**

Di piccola e media potenza, per lavoro continuo

Particolarmente adatti per elettronica ed installatori di impianti telefonici

Con doppio isolamento di sicurezza  e resistenza sigillata

Vengono forniti con punta di rame acciata di lunga durata e supportino metallico per appoggio

### **STANNOL® - Con potenza fissa e rame diritto piatto**

Consumo	Watt	15
<b>Codice</b>		<b>K 3783 2015</b>
<b>K 3783/2</b>	Cad. €	<b>48,40</b>
Larghezza del rame	mm	3
Temperatura max.	°C	370



### **STANNOL® - Con potenza commutabile tramite apposito pulsantino e rame tondo diritto**

Consumo	W	15÷30
<b>Codice</b>		<b>K 3783 4030</b>
<b>K 3783/4</b>	Cad. €	<b>35,50</b>
Diametro del rame	mm	4
Temperatura	°C	370÷410



### **Punte supplementari e di ricambio**

**K 3783/6 - Ø 3 mm** - Per saldatore K 3783/2 da 15 W

**K 3783/7 - Ø 4 mm** - Per saldatore K 3783/2 da 30 W e K 3783/4

Tipo di punta		Fine	Finissima
<b>Codice</b>		<b>K 3783 6001</b>	<b>K 3783 6002</b>
<b>K 3783/6</b>	Cad. €	<b>6,40</b>	<b>6,40</b>
<b>Codice</b>		<b>K 3783 7001</b>	<b>K 3783 7002</b>
<b>K 3783/7</b>	Cad. €	<b>3,25</b>	<b>3,25</b>



K 3783/6 - fine



K 3783/6 - finissima



K 3783/7 - fine



K 3783/7 - finissima

### **Tipo per industria**

#### **ABC<sup>tools</sup> - Con rame tondo diritto**

Consumo	Watt	25	50	100
<b>Codice</b>		<b>K 3784 1025</b>	<b>K 3784 1050</b>	<b>K 3784 1100</b>
<b>K 3784/1</b>	Cad. €	<b>66,00</b>	<b>77,50</b>	<b>86,50</b>
Diametro del rame	mm	4,5	8	11
Peso del saldatore	g	200	250	300
Peso del rame	g	20	50	100
Temperatura max.	°C	400	380	380



CE

### **K 3784/2 - Resistenze di ricambio**

### **K 3784/3 - Rame di ricambio**

Per saldatore	Watt	25	50	100
<b>Codice</b>		<b>K 3784 2025</b>	<b>K 3784 2050</b>	<b>K 3784 2100</b>
<b>K 3784/2</b>	Cad. €	<b>32,30</b>	<b>36,70</b>	<b>40,70</b>
<b>Codice</b>		<b>K 3784 3025</b>	<b>K 3784 3050</b>	<b>K 3784 3100</b>
<b>K 3784/3</b>	Cad. €	<b>9,40</b>	<b>12,40</b>	<b>19,60</b>
Diametro del rame	mm	4,5	8	11
Peso del rame	g	20	50	100



K 3784/2



K 3784/3

## Saldatori elettrici per saldatura a stagno

Per tensione di 230V - Corrispondenti alle norme antinfortunistiche EN 60335-1



### Tipo per industria

#### STANNOL - Con rame tondo piegato

Resistenza di grande durata ed ottimo isolamento  
Vengono forniti con punta di rame trattata al bronzo, contro ossidazione ed usura, e supportino metallico per appoggio

Consumo	W	60	80	100
Codice		K 3785 4060	K 3785 4080	K 3785 4100
<b>K 3785/4</b>	Cad. €	<b>63,00</b>	<b>65,00</b>	<b>68,00</b>
Temperatura max.	°C	460	480	500



### Punta di ricambio per saldatori K 3785/4

Codice K 3785 6000	<b>K 3785/6</b>	Cad. €	<b>6,10</b>		1
--------------------	-----------------	--------	-------------	--	---

## Stazioni di saldatura

Per tensione di 220÷230V - 50 Hz

### STANNOL

Corpo in alluminio rivestito  
Con presa **ESD SAFE** per collegare bracciali e tappetini ESD per la protezione dalle scariche elettriche

Classe di protezione I - Interruttore ON/OFF

Fornite con 3 punte, supporto poggiasaldatore e spugnetta per la pulizia della punta

#### Esecuzione con potenziometro per la regolazione continua della temperatura

Il saldatore con sensore integrato della temperatura e l'elemento riscaldante in ceramica, assicurano una temperatura stabile e precisa senza surriscaldamenti

Lettura della temperatura tramite display LCD  
Adatta per saldature senza piombo e di componenti elettronici sensibili

Potenza	W	55			
Temperatura	°C	200÷480			
Riscaldamento	sec	50			
Dimensioni LxPxh	mm	115x114x160			
Peso	kg	2			
Codice K 3787 1000	<b>K 3787/1</b>	Cad. €	<b>350,00</b>		1



#### Esecuzione per uso professionale con regolazione della temperatura tramite microprocessore

Riscaldamento rapido, ad induzione ad alta frequenza  
Con funzione stand-by, autospegnimento, protezione con password da modificare le impostazioni e la possibilità di calibrare strumenti  
Adatta per saldature senza piombo

Potenza	W	100	150
Codice		K 3787 3100	K 3787 3150
<b>K 3787/3</b>	Cad. €	<b>589,00</b>	<b>681,00</b>
Temperatura	°C	50÷480	50÷480
Riscaldamento	sec	18	12
Dimensioni LxPxh	mm	110x110x165	110x110x175
Peso	kg	2,5	2,6



### ABC

#### Con controllo elettronico e regolazione continua della temperatura

Lettura della temperatura tramite display LCD  
Con interruttore ON-OFF e spia luminosa di controllo  
Completa di saldatore con punta fine, supporto poggiasaldatore e spugnetta per la pulizia delle punte

Potenza	W	50			
Temperatura	°C	160÷480			
Dimensioni LxPxh	mm	125x170x95			
Peso	kg	1,7			
Codice K 3788 5000	<b>K 3788/5</b>	Cad. €	<b>313,00</b>		1

### Saldatore di ricambio da 50 W - 24 V con punta fine

Codice K 3788 5500	<b>K 3788/55</b>	Cad. €	<b>41,00</b>		1
--------------------	------------------	--------	--------------	--	---

### Punte di ricambio - pz. 10

Forma	Finissima	Fine	Media	A coltello	
Codice	K 3788 6001	K 3788 6002	K 3788 6003	K 3788 6004	
<b>K 3788/6</b>	Cad. €	<b>7,00</b>	<b>7,00</b>	<b>7,00</b>	<b>11,90</b>



K 4

## ABC TOOLS Supporto per saldatori

Completo di puliscipunta

Codice <b>K 3789 2000</b>	<b>K 3789/2</b>	Cad. €	<b>17,50</b>		1
---------------------------	-----------------	--------	--------------	---	---



## ABC TOOLS Pompetta aspirante per dissaldare

Si impiega mediante l'ausilio di un saldatore, è adatta per aspirare lo stagno da saldature. Particolarmente indicata per circuiti stampati, radio, televisori, elettronica. Pompa a stantuffo con molla e pulsante - Completa di punta in teflon, intercambiabile. Corpo Ø 20 mm - Lunghezza totale 195 mm - Peso 90 g

Codice <b>K 3789 5000</b>	<b>K 3789/5</b>	Cad. €	<b>15,00</b>		1
---------------------------	-----------------	--------	--------------	---	---



Punte di ricambio

Codice <b>K 3789 6000</b>	<b>K 3789/6</b>	In teflon	Cad. €	<b>1,90</b>		1
Codice <b>K 3789 7000</b>	<b>K 3789/7</b>	Antistatica	Cad. €	<b>2,05</b>		1



## ABC TOOLS Saldatori elettrici

Per tensione di 230 Volt - Corrispondenti alle norme antinfortunistiche EN 60335-1. Con rame piatto - Esecuzione pesante, per l'industria.

Consumo	Watt	100	200	300	450	550
Codice		<b>K 3790 1100</b>	<b>K 3790 1200</b>	<b>K 3790 1300</b>	<b>K 3790 1450</b>	<b>K 3790 1550</b>
<b>K 3790/1</b>	Cad. €	<b>67,50</b>	<b>90,00</b>	<b>106,00</b>	<b>275,00</b>	<b>284,00</b>
Peso del saldatore	g	500	700	900	1350	1350
Peso del rame	g	100	270	400	600	600
Temperatura max.	°C	350	350	350	400	550



**K 3790/2 - Resistenze di ricambio**

**K 3790/3 - Rame di ricambio**

Per saldatori	Watt	100	200	300	450	550
Codice		<b>K 3790 2100</b>	<b>K 3790 2200</b>	<b>K 3790 2300</b>	<b>K 3790 2450</b>	<b>K 3790 2550</b>
<b>K 3790/2</b>	Cad. €	<b>21,40</b>	<b>27,20</b>	<b>32,70</b>	<b>91,50</b>	<b>106,00</b>
Codice		<b>K 3790 3100</b>	<b>K 3790 3200</b>	<b>K 3790 3300</b>	<b>K 3790 3450</b>	<b>K 3790 3550</b>
<b>K 3790/3</b>	Cad. €	<b>15,80</b>	<b>38,30</b>	<b>52,50</b>	<b>115,00</b>	<b>115,00</b>
Peso del rame	g	100	270	400	600	600



## STANNOL Saldatore elettronico rapido

Per tensione di 230 Volt

Corrispondente alle norme antinfortunistiche EN 60335-1 ed EN 60555

Con doppio isolamento di sicurezza 

Modello professionale particolarmente adatto per radio riparatori

Corpo in resina sintetica con impugnatura a pistola

Con punta inossidabile e micro lampada per illuminare la zona di lavoro

Punte di facile e rapida sostituzione (allentando le viti senza toglierle completamente)

<b>Potenza</b>	<b>W</b>	<b>100</b>
Temperatura max	°C	500
Tempo di riscaldamento		6 sec.
Peso	kg	0,7
Codice <b>K 3797 5000</b>	<b>K 3797/5</b>	Cad. € <b>36,00</b> 



Punta di ricambio

Codice <b>K 3797 6001</b>	<b>K 3797/6</b>	Cad. €	<b>2,30</b>		1
---------------------------	-----------------	--------	-------------	---	---

Assortimento in valigetta di resina sintetica - Composto da:

1 saldatore elettronico K 3797/5

1 punta inossidabile di ricambio K 3797/6

1 saldatore per elettronica K 3783/2 da 30 W

1 pompetta aspirante

1 rochetto di stagno

1 punta per tracciare

1 supporto poggia saldatore e base con morsetti di fissaggio

Dimensioni valigetta LxPxh 355x265x75 mm - Peso 2 kg

Codice <b>K 3797 8000</b>	<b>K 3797/8</b>	Cad. €	<b>81,00</b>		1
---------------------------	-----------------	--------	--------------	---	---



# STANNOL® Prodotti per saldare

## Filo di stagno autosaldante (su rocchetti)

Composizione: 40% Sn - 60% Pb - A norma ISO 9453:2006 - IEC 61190-1-3 - ORH1 / 2.1.2.A

- K 3798** - Ø 1 mm
- K 3798/1** - Ø 1,5 mm
- K 3800** - Ø 2 mm
- K 3804** - Ø 3,5 mm

Peso rocchetto	g	20	250	500	1000
<b>Codice</b>		—	<b>K 3798 0250</b>	<b>K 3798 0500</b>	—
<b>K 3798</b> - Ø 1 mm	Cad. €	—	<b>17,00</b>	<b>32,50</b>	—
<b>Codice</b>		<b>K 3798 1020</b>	<b>K 3798 1250</b>	<b>K 3798 1500</b>	—
<b>K 3798/1</b> - Ø 1,5 mm	Cad. €	<b>2,18</b>	<b>16,90</b>	<b>32,20</b>	—
<b>Codice</b>		—	<b>K 3800 0250</b>	<b>K 3800 0500</b>	<b>K 3800 1000</b>
<b>K 3800</b> - Ø 2 mm	Cad. €	—	<b>16,00</b>	<b>30,40</b>	<b>59,50</b>
<b>Codice</b>		—	—	—	<b>K 3804 1000</b>
<b>K 3804</b> - Ø 3,5 mm	Cad. €	—	—	—	<b>53,00</b>

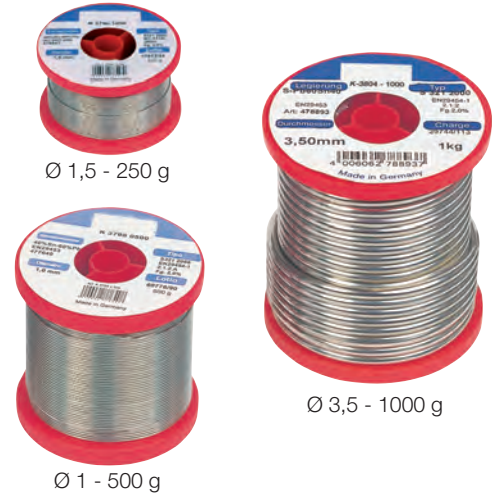

Composizione: 60% Sn - 39% Pb - 1% Cu - A norma ISO 9453:2006 - IEC 61190-1-3 - ROL0 / 1.1.3.B

## Ø 1 mm - Per elettronica - (lunghezza 1 m)

<b>Codice K 3805 0000</b>	<b>K 3805</b>	Cad. €	<b>2,93</b>	50
---------------------------	---------------	--------	-------------	----



## Filo di stagno autosaldante (su rocchetti) - SENZA PIOMBO

Composizione: 99% Sn - 1% Cu - A norma ISO 9453:2006 - IEC 61190-1-3 - ROM1 / 1.1.2.B

Peso rocchetto	g	8*	100	250
<b>Codice</b>		<b>K 3806 0030</b>	<b>K 3806 0100</b>	<b>K 3806 0250</b>
<b>K 3806</b>	Cad. €	<b>4,10</b>	<b>14,60</b>	<b>33,60</b>
Diametro filo	mm	1	1	1,5
	pz.	10	1	1

\* fornito su rocchetto di carta, lunghezza 1 m



## Saldante in verghe - Secondo norme EN 1044-CU 301

Il saldante in verghe è adatto per tutti i metalli escluso l'alluminio

E' composto in lega di ottone con temperatura di liquefazione e utilizzo di 890°C

A sezione Ø 2 mm - Lunghezza totale 1000 mm

<b>Codice K 3807 0000</b>	<b>K 3807</b>	Al kg. €	<b>59,00</b>	1
---------------------------	---------------	----------	--------------	---



## Fluido di saldatura

Attivante inorganico per saldare rame, ferro, acciaio e ottone

Contenuto	ml	50	500
<b>Codice</b>		<b>K 3809 0050</b>	<b>K 3809 0500</b>
<b>K 3809</b>	Cad. €	<b>7,80</b>	<b>21,00</b>



## Filo autosaldante a flusso rapido Ø 1,5 mm

Per saldature di parti elettriche, senza impiego di solventi

**K 3810 - Su rocchetti da 1 m** - A norma ISO 9453:2006 - IEC 61190-1-3 - ROM1 / 1.1.2.B

Composizione: 40% Sn - 60% Pb

**K 3811 - In astuccio, lunghezza 3 m**

<b>Codice K 3810 0000</b>	<b>K 3810</b>	Cad. €	<b>2,79</b>	10
---------------------------	---------------	--------	-------------	----



## Pasta solvente per saldare con stagno

Scatole da	g	50
<b>Codice</b>		<b>K 3812 0050</b>
<b>K 3812*</b>	Cad. €	<b>4,40</b>
	pz.	20

\* articolo in esaurimento



## Sale ammoniaco in tavolette - pz. 10

Peso	g	70	140
<b>Codice</b>		<b>K 3815 2070</b>	<b>K 3815 2140</b>
<b>K 3815/2</b>	Cad. €	<b>2,93</b>	<b>4,10</b>
Dimensioni LxPxh	mm	65x45x20	65x45x40



## Prodotti per saldare

### STANNOL®

Pasta per pulire e zincare le punte dei saldatori - **SENZA PIOMBO**

In scatola di metallo da 12 g

Codice <b>K 3815 3000</b>	<b>K 3815/3</b>	Cad. €	<b>14,60</b>		1
---------------------------	-----------------	--------	--------------	---	---



**Liquido per saldatura «S 39 UNIVERSAL»**, per ottone, rame, acciaio, zinco, stagno e loro leghe  
 Uso: applicare con un pennello e poi riscaldare finché il saldante, fondendo, possa introdursi tra le due parti da saldare, i residui si eliminano a contatto con acqua

In contenitore di plastica da **80 ml**, con pennello

Codice <b>K 3816 1080</b>	<b>K 3816/1</b>	*	Cad. €	<b>9,00</b>		16
---------------------------	-----------------	---	--------	-------------	---	----

\* articolo in esaurimento



80 ml



320 ml

### Pasta per saldatura

**Tipo «S-39 UNIVERSAL»**, per ottone, rame, zinco, zinco al titanio, stagno e acciaio

Uso: applicare con un pennello e poi riscaldare finché il saldante, fondendo, possa introdursi tra le due parti da saldare - Ripulire infine con detergente

In contenitore di plastica - Contenuto 200 g

Codice <b>K 3816 2200</b>	<b>K 3816/2</b>	*	Cad. €	<b>12,00</b>		12
---------------------------	-----------------	---	--------	--------------	---	----

\* articolo in esaurimento



**Tipo «S-65**, per tubi di rame

Esente da cloridi inorganici, ideale per condotte d'acqua

Uso: applicare con un pennello e poi riscaldare finché il saldante, fondendo, possa introdursi tra le due parti da saldare - In contenitore di plastica - Contenuto 200 g

Codice <b>K 3816 3000</b>	<b>K 3816/3</b>	*	Cad. €	<b>17,00</b>		12
---------------------------	-----------------	---	--------	--------------	---	----

\* articolo in esaurimento



### LA-CO® - Regular FLUX

Pasta per saldature solubile in acqua, non lascia residui - Adatta per tubi in rame

Secondo norme ASTM B813, non contiene cloruro di zinco per ridurre problemi di corrosione

Uso: pulire il tubo prima di applicare con un pennello, i residui si eliminano con acqua

Ideale per impiego con qualsiasi condizione climatica

Non acida, non tossica e priva di piombo

In contenitore di plastica - Contenuto 113 g

Codice <b>K 3816 3302</b>	<b>K 3816/33</b>		Cad. €	<b>9,40</b>		1
---------------------------	------------------	--	--------	-------------	---	---



### LA-CO® - Pasta saldante per alluminio

Progettata per saldature alluminio-alluminio o alluminio-rame a basse temperature.

Saldatura sotto il punto di fusione dell'alluminio.

Resiste all'azione elettrolitica tra alluminio e rame prevenendo le perdite tra metalli dissimili

<b>Contenuto</b>	<b>ml</b>	<b>450</b>
<b>Codice</b>	<b>K 3816 5450</b>	
<b>K 3816/5</b>	Cad. €	<b>96,00</b>



## Tempil® Misuratore di temperature di superficie - Tempilstik®

Adatto per la precisa indicazione della temperatura di superficie in applicazioni di pre-riscaldamento superfici, trattamento termico post-saldatura, saldatura di metalli, ricottura, bonifica, ecc.

Per impiego su acciaio, acciaio inossidabile, ferro, alluminio, vetro, plastica, ceramica

Uso: segnare il pezzo in lavorazione durante il riscaldamento, una volta raggiunta la temperatura dello stick il segno si scioglie fondendosi sul punto di contatto

Non necessita di taratura o calibratura - Precisione ±1%

In tubetto con tappo di chiusura con clip per taschino

<b>Temperatura</b>	°C	50	55	75	100	125	150	175	200
<b>Codice</b>	<b>K 3821 ....</b>	<b>0050</b>	<b>0055</b>	<b>0075</b>	<b>0100</b>	<b>0125</b>	<b>0150</b>	<b>0175</b>	<b>0200</b>
<b>K 3821</b>	Cad. €	<b>23,50</b>	<b>23,50</b>	<b>23,50</b>	<b>23,50</b>	<b>23,50</b>	<b>23,50</b>	<b>23,50</b>	<b>23,50</b>
<b>Temperatura</b>	°C	225	250	300	400	500	600	700	
<b>Codice</b>	<b>K 3821 ....</b>	<b>0225</b>	<b>0250</b>	<b>0300</b>	<b>0400</b>	<b>0500</b>	<b>0600</b>	<b>0700</b>	
<b>K 3821</b>	Cad. €	<b>23,50</b>	<b>23,50</b>	<b>23,50</b>	<b>23,50</b>	<b>23,50</b>	<b>23,50</b>	<b>23,50</b>	

Altre temperature disponibili a richiesta



## Solvente antiruggine

Toglie la ruggine e forma uno strato protettivo contro la stessa

Fondo ideale per la verniciatura

Uso: spazzolare la superficie prima di spruzzare il liquido solvente, nei casi di forti corrosioni spargere il prodotto più volte, le superfici cromate o verniciate trattate con questo prodotto devono immediatamente essere lavate con acqua - In contenitore di plastica

<b>Contenuto</b>	<b>ml</b>	<b>100</b>	<b>500</b>
<b>Codice</b>		<b>K 3825 0100</b>	<b>K 3825 0500</b>
<b>K 3825</b>	Cad. €	<b>10,30</b>	<b>18,40</b>





**ABC TOOLS Spray professionali**

Gli spray con il simbolo "valvola 360°" sono dotati di:

- 1) **valvola speciale per l'erogazione del contenuto in tutte le posizioni**
- 2) **erogatore a cannuccia** adatto per un dosaggio più preciso del prodotto e per spruzzare su zone difficili da raggiungere

Tutti gli spray **NON** contengono gas nocivi per l'ozono - Contenuto 400 ml

Si vendono in confezione  **indivisibile**

- 1) **Valvola a 360°** per erogare il prodotto in tutte le posizioni garantendo lo svuotamento completo della bomboletta
- 2) **Erogatore a cannuccia regolabile** per un dosaggio più preciso e in posti difficili da raggiungere



**«DISINCROSTOIL» - SBLOCCANTE PENETRANTE DISINCROSTANTE PROTETTIVO**

- ad alto potere penetrante
- ideale per sbloccare rapidamente viti, dadi, parti metalliche, cerniere, serrature molto arrugginite
- scioglie la ruggine, elimina cigolii d'attrito, protegge e previene la formazione di nuove corrosioni

Codice K 3826 3000	<b>K 3826/3</b>	Cad. €	<b>7,40</b>		6
--------------------	-----------------	--------	-------------	---	---

**«ELECTRONICOIL» - DISSODIANTE DETERGENTE PROTETTIVO**

- per uso industriale ed hobbistico su apparecchiature elettroniche ed elettriche come su relè, interruttori, teleruttori, altoparlanti, trasmettitori, transistori, orologi, comandi elettrici, pannelli di comando, cronometri, strumenti di misura, bobine, candele di accensione, ecc.
- idrorepellente, protegge, rimuove ossidazioni, condense, polvere e sporcizia

Codice K 3829 2000	<b>K 3829/2</b>	Cad. €	<b>9,50</b>		6
--------------------	-----------------	--------	-------------	---	---

**«SEPRENE 1» - LUBRIFICANTE DISTACCANTE CON SILICONE**

- agente **al silicone** puro per stampaggio su forme di materie plastiche, gomma, resina sintetica
- non presenta azioni di corrosione sulla maggior parte dei metalli
- ha eccellenti funzioni di lubrificazione fra acciaio e metalli non ferrosi ed è adatto per evitare adesioni e invecchiamento

Codice K 3830 1000	<b>K 3830/1</b>	Cad. €	<b>5,50</b>		6
--------------------	-----------------	--------	-------------	---	---

**«SEPRENE 2» - LUBRIFICANTE DISTACCANTE SENZA SILICONE**

- agente **privo di siliconi**, adatto per colate di metalli, stampi di formatura di resina sintetica, materie plastiche e gomma
- elimina il rischio della formazione di screpolature
- i pezzi stampati con l'ausilio di questo lubrificante presentano superfici idonee e pronte per cromatura, verniciatura, metallizzazione, serigrafia ed incollaggio, evitando trattamenti preventivi

Codice K 3830 2000	<b>K 3830/2</b>	Cad. €	<b>6,45</b>		6
--------------------	-----------------	--------	-------------	---	---

**«PULIFREN» PULITORE PER FRENI E FRIZIONI**

- ideale per la pulizia ottimale di freni a disco, freni a tamburo, frizioni
- per impiego in officine meccaniche, applicazioni industriali di vario genere
- ad alto potere solvente e sgrassante e alta evaporazione, asciuga rapidamente e non lascia residui

Codice K 3830 4000	<b>K 3830/4</b>	Cad. €	<b>5,25</b>		6
--------------------	-----------------	--------	-------------	---	---

**«CATEN OIL» - LUBRIFICANTE PER CATENE AL BISOLFURO DI MOLIBDENO**

- lubrificante, degrippante, sbloccante, idrorepellente e antiossidante
- con sbloccante attivo al bisolfuro di molibdeno MoS<sub>2</sub>
- scioglie la ruggine e favorisce lo sbloccaggio di viti e bulloni, riduce la coesione tra superfici e depositi di ruggine, previene le ossidazioni
- adatto per officine meccaniche, industrie, settore automotive, ferramenta, impianti di aria condizionata e idraulica

Codice K 3831 0000	<b>K 3831</b>	Cad. €	<b>6,45</b>		6
--------------------	---------------	--------	-------------	---	---

**«CATENOIL PLUS» - GRASSO PER LUBRIFICAZIONE ORGANI MECCANICI**

- al litio e bisolfuro di molibdeno è ideale per la lubrificazione di meccanismi sottoposti ad alte temperature, proteggendo e lubrificando sino a temperature di +250°C
- protegge corone dentate e articolazioni di escavatori, trattori e macchine agricole, catene di trasmissione, ruote dentate, funi metalliche e coppie elicoidali
- riduce l'attrito e l'usura dei materiali, formando un film lubrificante solido che non evapora
- alta resistenza alla temperatura, all'ossidazione e all'acqua

Codice K 3831 2000	<b>K 3831/2</b>	Cad. €	<b>8,70</b>		6
--------------------	-----------------	--------	-------------	---	---

**«OLIO DI VASELINA»**

- lubrificante protettivo finissimo per lubrificazioni nell'industria alimentare in genere
- ideale per impiego su piccoli elettrodomestici, macchine per cucire, telai per tessitura
- adatto nella ferramenta, automotive, applicazioni varie in ambito industriale

Codice K 3831 4000	<b>K 3831/4</b>	Cad. €	<b>8,70</b>		6
--------------------	-----------------	--------	-------------	---	---



K 5

Gli spray con il simbolo "valvola 360°" sono dotati di:

- 1) **valvola speciale per l'erogazione del contenuto in tutte le posizioni**
- 2) **erogatore a cannuccia** adatto per un dosaggio più preciso del prodotto e per spruzzare su zone difficili da raggiungere

Tutti gli spray **NON** contengono gas nocivi per l'ozono - Contenuto 400 ml

Si vendono in confezione  **indivisibile**

1) **Valvola a 360°** per erogare il prodotto in tutte le posizioni garantendo lo svuotamento completo della bomboletta

2) **Erogatore a cannuccia regolabile** per un dosaggio più preciso e in posti difficili da raggiungere



**«MARINOIL» - SVITANTE LUBRIFICANTE PROTETTIVO**

- lubrifica, protegge dalla corrosione e previene eventuali problemi elettrici e meccanici causati dall'umidità e dal salmastro
- adatto per applicazioni nel settore marino, per attrezzature nautiche, motori marini, casa, ecc.
- scioglie ruggine ed incrostazioni liberando rapidamente le parti bloccate penetrando e proteggendo in profondità
- idrorepellente, non contiene acidi e non intacca metalli, vernici, ecc.

Codice K 3832 0000	<b>K 3832</b>	Cad. €	<b>8,90</b>		6
--------------------	---------------	--------	-------------	---	---



**«LUBRIFRESH» - OLIO DA TAGLIO UNIVERSALE**

- lubrificante ideale per lavorazioni meccaniche ad asportazione di truciolo
- di ottima adesione superficiale anche su parti bombate, irregolari; scorre con giusta fluidità anche su parti in posizione di difficile accesso ove non sia possibile introdurre il pennello o altro
- di particolare efficacia anche su acciai duri, inossidabili e metalli ad alta e bassa durezza

Codice K 3833 6400	<b>K 3833/6</b>	Cad. €	<b>7,50</b>		6
--------------------	-----------------	--------	-------------	---	---



**«CINGHIAFERM» - ANTISCIVOLANTE PROTETTIVO PER CINGHIE**

- per cinghie piatte di gomma, cuoio, cotone ed altre fibre
- indicato anche per cinghie trapezoidali, di automezzi e per tutti i tipi di cinghie di trasmissione
- protegge da tagli e screpolature, resistendo all'accumulo di sporcizia e mantenendo, perciò, sempre pulite le superfici trattate

Codice K 3834 0000	<b>K 3834</b>	Cad. €	<b>5,85</b>		6
--------------------	---------------	--------	-------------	---	---



**«GRAFITENE» - LUBRIFICANTE GRAFITICO SECCO**

- ha una espansione superficiale uniforme ed equilibrata
- indispensabile per applicazioni speciali ove, per l'alta temperatura (fino a 140°C), sia consigliabile evitare l'impiego di idrocarburi
- adatto per cuscinetti, alberi, guide di scorrimento, ingranaggi, molle e lamina, convogliatori, macchine per pressofusione, serrature, cerniere, catene
- si impiega anche su pezzi in movimento od in fase di montaggio ed assemblaggio

Codice K 3835 0000	<b>K 3835</b>	Cad. €	<b>7,60</b>		6
--------------------	---------------	--------	-------------	---	---



**«GRASSOSPRAY» - GRASSO ADESIVO LUBRIFICANTE UNIVERSALE**

- grasso multiuso idrorepellente, adesivo
- ideale per lubrificare cuscinetti, funi metalliche e catene di trasmissione
- protegge per lungo tempo dall'usura, dalla corrosione e dall'umidità

Codice K 3836 0000	<b>K 3836</b>	Cad. €	<b>6,15</b>		6
--------------------	---------------	--------	-------------	---	---



**«PERMANENT PTFE» - ADESIVO LUBRIFICANTE SECCO AL PTFE**

- multiuso idrorepellente, adesivo, **di lunga durata**, con eccezionali proprietà lubrificanti per temperature d'esercizio da -15°C a +250°C
- ideale per lubrificare cuscinetti, funi metalliche e catene di trasmissione
- protegge per lungo tempo dall'usura, dalla corrosione e dall'umidità

Codice K 3836 2000	<b>K 3836/2</b>	Cad. €	<b>6,25</b>		6
--------------------	-----------------	--------	-------------	---	---



**«ARIA COMPRESSA» - ARIA SECCA PULITA, INCOLORE, INODORE**

- tramite soffio di aria secca e pulita permette la rimozione di particelle depositate in luoghi di difficile accesso di apparecchiature delicate, di togliere polvere e agenti contaminanti da qualsiasi apparecchiatura elettronica come computer, apparecchi di controllo, ecc.
- con cannuccia per meglio indirizzare il getto di aria
- utilizzare sempre in posizione verticale e con spruzzi brevi per evitare l'effetto congelamento

Codice K 3838 0000	<b>K 3838</b>	Cad. €	<b>4,55</b>		6
--------------------	---------------	--------	-------------	---	---



# ABC TOOLS Spray professionali

Gli spray con il simbolo "valvola 360°" sono dotati di:

- 1) **valvola speciale per l'erogazione del contenuto in tutte le posizioni**
- 2) **erogatore a cannucchia** adatto per un dosaggio più preciso del prodotto e per spruzzare su zone difficili da raggiungere

Tutti gli spray **NON** contengono gas nocivi per l'ozono - Contenuto 400 ml

Si vendono in confezione  **indivisibile**

- 1) **Valvola a 360°** per erogare il prodotto in tutte le posizioni garantendo lo svuotamento completo della bomboletta
- 2) **Erogatore a cannucchia regolabile** per un dosaggio più preciso e in posti difficili da raggiungere



## COLLA SPRAY MULTIUSO

- adesivo a base di elastomeri termoplastici e resine sintetiche in soluzioni solventi
- asciuga rapidamente, ha un'ottima adesività e resiste agli sbalzi di temperatura
- adatta per incollare gomma, schiuma poliuretana, materiale sintetico, moquette, tessuti, legno, superfici metalliche, sughero, alluminio, pelle, ecc.
- Non utilizzare su tubi e guarnizioni in PVC, polistirolo, cellulosa, polietilene, nylon
- indicato nel settore della ferramenta, ufficio, applicazioni industriali

Con erogatore per applicazione verticale e orizzontale e regolazione della fuoriuscita del flusso: H (alto) - M (medio) - L (basso)

Conservare in ambiente ventilato a una temperatura tra 5°C e 35°C

Codice <b>K 3838 2000</b>	<b>K 3838/2</b>	Cad. €	<b>8,40</b>		6
---------------------------	-----------------	--------	-------------	---	---



## «SILICONOIL» - LUBRIFICANTE UNIVERSALE AL SILICONE

- ideale per lubrificazione di serrature, cerniere, finestre, macchine per cucire, cuoio, gomma
- forma una pellicola uniforme di protezione contro l'umidità e l'adesione
- evita il fastidioso rumore di cigolio dovuto all'attrito

Codice <b>K 3839 0000</b>	<b>K 3839</b>	Cad. €	<b>8,00</b>		6
---------------------------	---------------	--------	-------------	---	---



## «ANTISCORIAL» - ANTIADESIVO PROTETTIVO PER SALDATURE

- ideale per mantenere puliti ed efficienti gli ugelli
- protegge le pistole di saldatura ed impedisce l'adesione di scorie
- permette la pulizia dell'oggetto con una semplice passata di panno o spazzola

Codice <b>K 3841 0000</b>	<b>K 3841</b>	Cont. 300 ml	Cad. €	<b>4,55</b>		6
---------------------------	---------------	--------------	--------	-------------	---	---



## «SALDOIL» - ANTIADESIVO PROTETTIVO PER SALDATURE SENZA SILICONE

- ideale per mantenere puliti ed efficienti gli ugelli e lavorazioni che richiedono verniciatura di pezzi
- protegge le pistole di saldatura ed impedisce l'adesione di scorie
- permette la pulizia dell'oggetto con una semplice passata di panno o spazzola

Codice <b>K 3841 2000</b>	<b>K 3841/2</b>	Cad. €	<b>4,55</b>		6
---------------------------	-----------------	--------	-------------	---	---



## «GALVANIZING» - ZINCANTE A FREDDO

- copre con un film, in strato sottile di zinco puro, zone saldate di metalli ferrosi
- crea un rivestimento ad elevata protezione su acciaio, ferro, alluminio
- la reazione elettrochimica salda lo zinco al metallo da proteggere, con risultati uguali a quelli ottenuti con processo a caldo
- protegge dalla corrosione di agenti atmosferici, salsedine, ruggine, acqua

Codice <b>K 3842 0000</b>	<b>K 3842</b>	Cad. €	<b>6,15</b>		6
---------------------------	---------------	--------	-------------	---	---



## «ISOLOIL» - IDROREPELLENTE LUBRIFICANTE DETERGENTE

- di alto rendimento, particolarmente indicato quale lubrificante su macchine di precisione, strumenti e circuiti elettrici in genere
- protegge dall'umidità e disidrata evitando dispersioni elettriche e la formazione di corto circuiti

Codice <b>K 3843 0000</b>	<b>K 3843</b>	Cad. €	<b>7,50</b>		6
---------------------------	---------------	--------	-------------	---	---



## «LUBRICABLE» - LUBRIFICANTE PER CAVI ELETTRICI

- ad alto rendimento, riduce l'attrito e facilita lo sfilaggio dei vecchi cavi
- ottimo lubrificante, consente una più fluida penetrazione ed un più facile scorrimento dei cavi nelle tubazioni, canaline e guaine di contenimento in percorsi con molte curve e dislivelli
- antinvecchiante, non ingiallisce

**K 3844/1 - Spray in bomboletta** - A base siliconica - Contenuto 400 ml

Codice <b>K 3844 1000</b>	<b>K 3844/1</b>	Spray	Cad. €	<b>5,60</b>		6
---------------------------	-----------------	-------	--------	-------------	---	---



### Esecuzione in gel

Contenuto	ml	250	1000
Codice		<b>K 3844 2250</b>	<b>K 3844 2000</b>
<b>K 3844/2</b>	Cad. €	<b>5,35</b>	<b>5,55</b>
Fornito in		tubetto	bottiglia di plastica con tappo dosatore
	pz.	6	6



250 ml



1000 ml

Passacavi per elettricisti → B 5 pag. 199

## ABC TOOLS Spray professionali

Gli spray con il simbolo "valvola 360°" sono dotati di:

- 1) **valvola speciale per l'erogazione del contenuto in tutte le posizioni**
- 2) **erogatore a cannuccia** adatto per un dosaggio più preciso del prodotto e per spruzzare su zone difficili da raggiungere

Tutti gli spray **NON** contengono gas nocivi per l'ozono - Contenuto 400 ml

Si vendono in confezione  **indivisibile**

1) **Valvola a 360°** per erogare il prodotto in tutte le posizioni garantendo lo svuotamento completo della bomboletta

2) **Erogatore a cannuccia regolabile** per un dosaggio più preciso e in posti difficili da raggiungere



### «FILETTOIL» - OLIO DA TAGLIO LAVABILE PER TERMOIDRAULICA

- ideale per utilizzo durante la filettatura di tubi a mano o con filettatrici elettriche
- lubrifica, raffredda i taglienti preservandoli da rapida usura
- facilmente lavabile, inoltre, dopo aver lavato per circa 5 minuti con acqua la parte filettata, è possibile collaudare ed utilizzare l'impianto

Codice K 3845 0000	<b>K 3845</b>	Cad. €	<b>10,30</b>		6
--------------------	---------------	--------	--------------	---	---



### «RILEVAGAS» - RILEVATORE DI FUGHE GAS

- adatto per controllare eventuali fughe negli impianti a gas
- per tutti i tipi di gas: gas città, metano, anidride carbonica, azoto, ossidi di etilene, argon, freon, cloro, idrogeno ed anche aria compressa ed ossigeno

Codice K 3846 0000	<b>K 3846</b>	Cad. €	<b>6,15</b>		6
--------------------	---------------	--------	-------------	---	---



### RILEVATORE PER CRICCHE

Kit per rilevare facilmente e con precisione i possibili difetti creatisi durante le operazioni di saldatura o di stampaggio di elementi metallici - Non rovina le superfici esaminate

Utilizzo:

- 1 - **utilizzare il CRACK CLEANER K 3846/5** per pulire e sgrassare la superficie da esaminare;
- 2 - **spruzzare** uno strato leggero di **CRACK PENETRANT rosso K 3846/6** e attendere 15/20 minuti per far reagire il liquido;
- 3 - rimuovere l'eccesso di penetrante rosso K 3847/2 sempre con il pulitore K 3847/1 e lasciare asciugare la superficie;
- 4 - **utilizzare il CRACK DEVELOPER bianco K 3846/7** e lasciare agire qualche minuto

Dopo questi passaggi eventuali difetti presenti sul metallo saranno evidenziati dalle tracce rosse

Codice K 3846 5000	<b>K 3846/5</b>	Cad. €	<b>6,25</b>		6
Codice K 3846 6000	<b>K 3846/6</b>	Cad. €	<b>10,10</b>		6
Codice K 3846 7000	<b>K 3846/7</b>	Cad. €	<b>6,45</b>		6



## Pasta liquida per tracciatore

Per controlli e tracciatore su tutti i tipi di leghe e metalli, consente di distinguere facilmente particolari in lavorazione, l'ispezione e verifica durante lavorazioni meccaniche

Di ottimo contrasto, pronta per l'uso - Consistenza pastosa - Rapida essiccazione

In tubetto da 80 ml

**K 3848/1** - Colore **blu** 

**K 3848/2** - Colore **rosso** 

Codice K 3848 1000	<b>K 3848/1</b>	Cad. €	<b>20,60</b>		12
Codice K 3848 2000	<b>K 3848/2</b>	Cad. €	<b>20,60</b>		12



K 3848/1

K 3848/2

K 5

## ABC TOOLS Solvente pulitore

Adatto ad eliminare vernici e pasta per controlli per tracciatore

Si vendono in confezione  **indivisibile** - Contenuto 400 ml

Codice K 3848 3000	<b>K 3848/3</b>	Cad. €	<b>7,40</b>		6
--------------------	-----------------	--------	-------------	---	---







## Vernici spray per tracciatore

Adatte per segnaletica e tracciatore su qualsiasi superficie come muratura, pavimentazione, asfalto, legno, acciaio, cartone, ecc. - Resistenti agli agenti atmosferici e all'abrasione



### «MARKAPAIN» - A base sintetica

Si vendono in confezione  **indivisibile di 6 pz.** - Contenuto 400 ml

Colore	Blu 	Nero 	Rosso 	Giallo 	Bianco
Codice	<b>K 3850 1000</b>	<b>K 3850 2000</b>	<b>K 3850 3000</b>	<b>K 3850 4000</b>	<b>K 3850 5000</b>
<b>K 3850</b>	Cad. € <b>5,10</b>	<b>5,10</b>	<b>5,10</b>	<b>5,10</b>	<b>5,10</b>



## Vernici spray per tracciature

Adatte per segnaletica e tracciature su qualsiasi superficie come muratura, pavimentazione, asfalto, legno, acciaio, cartone, ecc. - Resistenti agli agenti atmosferici e all'abrasione



### «MARKAPAIN T GLOW» - Vernice spray a base di pigmenti fotoluminescenti

Adatta per impiego su metallo, plastica, legno, forma una pellicola fosforescente, ideale per aumentare la visibilità di zone in penombra, segnali ostacoli, gradini, ecc.

La sua luminosità cresce in base agli strati di vernice applicati e si ricarica se sottoposta a fonte luminosa - A rapida essiccazione, circa 15 minuti - Non contiene piombo, cadmio e cromo

Colore giallo

Si vendono in confezione indivisibile di 6 pz. - Contenuto 400 ml

Codice K 3852 5005	<b>K 3852/5</b>	Cad. €	<b>11,30</b>	6
--------------------	-----------------	--------	--------------	---



### LYRA

**A base acrilica - Ad rapida essiccazione**, forte copertura e alta stabilità alla luce

Con erogatore frontale per impiego a 360°

Completamente svuotabile - Senza xilolo e tuluolo - Contenuto 500 ml - 12 pz.

Colore	Bianco	Nero	Blu	Rosso	Giallo
Codice	K 3855 1001	K 3855 1002	K 3855 1003	K 3855 1004	K 3855 1005
<b>K 3855/1</b>	Cad. € <b>12,70</b>	<b>12,70</b>	<b>12,70</b>	<b>12,70</b>	<b>12,70</b>



## arexons Smalti spray professionali

Gamma di spray professionali con tinte secondo codifica RAL

A base di resine acriliche a rapida essiccazione, 10/15 minuti

Ad elevato potere di aggrappaggio, possono essere applicate su metallo, legno, muro, ceramica, vetro, carta,

cartone e sulla maggior parte delle plastiche - Sovraverniciabili con qualsiasi altro tipo di vernice

Elevata copertura e alta resa, non ingialliscono e la tinta rimane inalterata

Tasto erogatore studiato per ottenere uniformità di spruzzo e non affaticare la mano dell'utilizzatore

Contenuto 400 ml - 6 pz.

Colore	RAL 1013 Bianco perla	RAL 1021 Giallo cadmio	RAL 2004 Arancio puro	RAL 3000 Rosso fuoco	RAL 3001 Rosso segnale	RAL 3020 Rosso traffico
Codice	K 3858 1013	K 3858 1021	K 3858 2004	K 3858 3000	K 3858 3001	K 3858 3020
<b>K 3858</b>	Cad. € <b>7,80</b>	<b>7,80</b>	<b>7,80</b>	<b>7,80</b>	<b>7,80</b>	<b>7,80</b>
Colore	RAL 5010 Blu genziana	RAL 5012 Blu chiaro	RAL 5015 Blu cielo	RAL 5017 Blu traffico	RAL 6005 Verde muschio	RAL 6011 Verde reseda lucido
Codice	K 3858 5010	K 3858 5012	K 3858 5015	K 3858 5017	K 3858 6005	K 3858 6011
<b>K 3858</b>	Cad. € <b>7,80</b>	<b>7,80</b>	<b>7,80</b>	<b>7,80</b>	<b>7,80</b>	<b>7,80</b>
Colore	RAL 6029 Verde menta	RAL 7001 Grigio argento	RAL 7035 Grigio chiaro muschio	RAL 8017 Marrone scuro	RAL 9005 Nero	RAL 9006 Alluminio
Codice	K 3858 6029	K 3858 7001	K 3858 7035	K 3858 8017	K 3858 9005	K 3858 9006
<b>K 3858</b>	Cad. € <b>7,80</b>	<b>7,80</b>	<b>7,80</b>	<b>7,80</b>	<b>7,80</b>	<b>7,80</b>
Colore	RAL 9010 Bianco	Trasparente lucido	Bianco opaco	Nero opaco		
Codice	K 3858 9010	K 3858 9900	K 3858 9901	K 3858 9902		
<b>K 3858</b>	Cad. € <b>7,80</b>	<b>7,80</b>	<b>7,80</b>	<b>7,80</b>		



## arexons Svitol lubrificante

Prodotto multiuso adatto per risolvere problemi di sbloccaggio, lubrificazione, proteggere tutte le superfici metalliche e prevenire la ruggine

Ideale per impiego in diversi campi: manutenzione industriale, elettromeccanica, autoriparazione, nautica, sport, casa, giardinaggio

A base di olii sintetici e additivi antiusura per ridurre fortemente l'attrito

Penetra e protegge in profondità sciogliendo sporco e grassi, eliminando ogni forma di umidità

E' efficace contro la ruggine: la scioglie e protegge le superfici dalla sua formazione

Può essere utilizzato per filettare - Non contiene solventi clorurati

A doppia erogazione: precisa e nebulizzata

Con valvola 360° per erogare il prodotto in tutte le posizioni - Contenuto 400 ml

Codice K 3868 1400	<b>K 3868/1</b>	Cad. €	<b>a richiesta</b>	12
--------------------	-----------------	--------	--------------------	----



## arexons Sgrassatore concentrato Fulcron

Prodotto superpulitore sgrassante, adatto per eliminare in poco tempo lo sporco più ostinato

**A formula concentrata**, può essere utilizzato:

- puro per motore dell'auto, cerchioni, pavimenti, in officina, macchie di olio;

- diluito per tessuti, gomme, carrozzeria, parti in plastica, computer, pulizia della casa, ecc.

Per impiego sui vetri diluire con acqua con rapporto 1:100

Non nocivo, non tossico e non aggressivo, non contiene ammoniaca, fosfati e coloranti

Contenuto	0,5	1	5
Codice	K 3868 8500	K 3868 8001	K 3868 8005
<b>K 3868/8</b>	Cad. € <b>8,40</b>	<b>11,00</b>	<b>45,00</b>



0,5l

1l

5l

**Tipo con avanzamento del grasso a pistone**
**Corpo in metallo**, complete di puntalino concavo e canna telescopica

Puntalini intercambiabili filettatura M 10x1

Corpo	Ø mm	30	45
Codice		<b>K 3890 0030</b>	<b>K 3890 0045</b>
<b>K 3890</b>	Cad. €	<b>10,10</b>	<b>10,90</b>
Contenuto	g	50	110

**Tipo con avanzamento del grasso a vite**

Per una maggior potenza di spinta nelle stagioni fredde

Con canna flessibile e testa in ottone K 3900/1

Corpo Ø 40 mm - Filettatura attacco M 10x1 - **Contenuto 150 g**

Codice <b>K 3894 1040</b>	<b>K 3894/1</b>	Cad. €	<b>37,00</b>		1
---------------------------	-----------------	--------	--------------	---	---



## Compressori ingrassatori

**Corpo in acciaio di alta qualità**
**Esecuzione con doppio attacco per impiego diretto o a pistola**
**Con avanzamento automatico del grasso**
Leggero per impiego con grasso sfuso ed **utilizzabile con una sola mano**

Impugnatura in pressofusione di alluminio

Con canna rigida in acciaio e testa con pinza prensile per ingrassatori tipo «Hydraulic»

**Contenuto grasso sfuso ca. 120 g**

Pressione di avanzamento 200 bar - Attacco filettato M 10x1

Corpo Ø 37 mm - Lunghezza totale 260 mm - Peso 0,7 kg

Codice <b>K 3894 3000</b>	<b>K 3894/3</b>	Cad. €	<b>35,00</b>		1
---------------------------	-----------------	--------	--------------	---	---

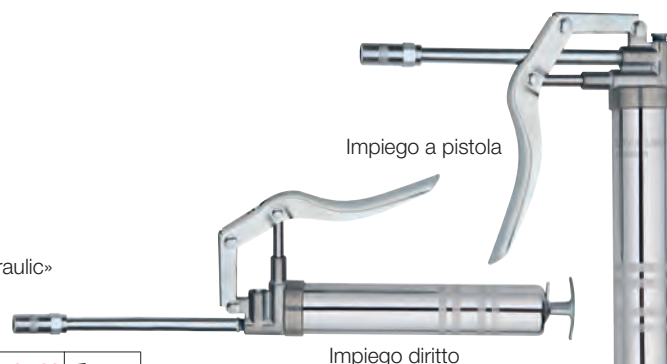
**Esecuzione pesante, con avanzamento automatico del grasso**

Con canna flessibile lunghezza 400 mm e testa con pinza prensile per ingrassatori tipo «Hydraulic»

Utilizzabili con cartucce di grasso o grasso sfuso

Contenuto **500 g** - Attacco filettato M 10x1 - Corpo Ø 60 mm

Lunghezza totale 400 mm

Codice <b>K 3895 0500</b>	<b>K 3895</b>	Cad. €	<b>77,50</b>		1
---------------------------	---------------	--------	--------------	---	---



**Esecuzione professionale con avanzamento automatico del grasso**
Con canna flessibile lunghezza 400 mm e testa con pinza prensile per ingrassatori tipo «Hydraulic»  
Attacco filettato M 10x1

Gr. 500: con valvola di sfiato, canna lunghezza 300 mm e testa a griffe

Gr. 750: compatibile con cartucce di grasso K 3898/4 da 400 g

Gr. 1000: compatibile con cartucce di grasso K 3898/4 da 600 g

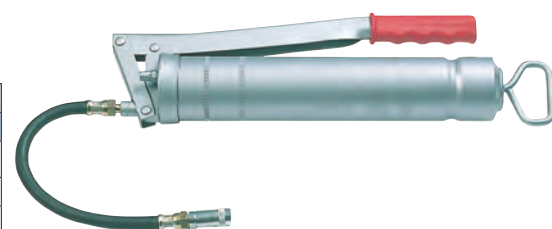
Contenuto	g	300	500	750	1000
Codice		<b>K 3896 0300</b>	<b>K 3896 0500</b>	<b>K 3896 0750</b>	<b>K 3896 1001</b>
<b>K 3896</b>	Cad. €	<b>24,90</b>	<b>25,50</b>	<b>33,90</b>	<b>34,70</b>
Corpo	Ø mm	45	56	56	<b>57</b>
Lunghezza totale	mm	300	400	480	480
Utilizzabili con		grasso sfuso	cartucce o grasso sfuso	grasso sfuso	cartucce o grasso sfuso



Assortimento composto da:

1 compressore **da 500 g con valvola di sfiato** e impugnatura rivestita in plastica1 **canna flessibile di sicurezza** K 3899/11 da 50 cm (**pressione di scoppio 1650 bar**) a norme DIN 1283

1 canna rigida K 3899/15 da 150 mm,

2 teste in acciaio K 3900/2 - K 3900/27, 1 testa conica K 3901/2

1 testa con pinza prensile K 3901/4, 1 testa concava

Codice <b>K 3898 0000</b>	<b>K 3898/0</b>	Cad. €	<b>165,00</b>		1
---------------------------	-----------------	--------	---------------	---	---

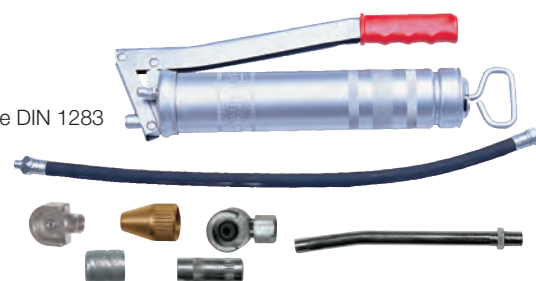
**Pompe per fusti di ingrassaggio → K 7 pag. 756**

**Corpo in acciaio zincato di alta qualità** con zigrinature antiscivolo

Esecuzione per alte prestazioni - Costruiti secondo DIN 1283 - TÜV-GS

**Avanzamento automatico del grasso** sia in cartuccia che sfuso

Leva con piegatura per evitare lo schiacciamento delle dita e con graduazione per dosare la quantità di grasso necessaria

Contenuto **500 g** - Pressione di avanzamento 400 bar, garantiti - Attacco filettato M 10x1

Corpo Ø 56 mm - Lunghezza totale 350 mm

**K 3897/1 - Senza canna**
**K 3897/2 - Completo di canna flessibile di sicurezza** lunghezza 350 mm (pressione di scoppio 1000 bar) a norme DIN 1283 e testa con pinza prensile per ingrassatori tipo «Hydraulic»

Codice <b>K 3897 1000</b>	<b>K 3897/1</b>	Cad. €	<b>43,30</b>		1
---------------------------	-----------------	--------	--------------	---	---

Codice <b>K 3897 2000</b>	<b>K 3897/2</b>	Cad. €	<b>45,20</b>		1
---------------------------	-----------------	--------	--------------	---	---



## Compressori ingrassatori



### Tipo per cartucce di grasso "LUBE SHUTTLE®"

Corpo in acciaio zincato di alta qualità con zigrinature antiscivolo  
Costruiti secondo DIN 1283 - TÜV-GS

Consente l'utilizzo del 99,9% di grasso contenuto e di controllare il tipo e la quantità residua in ogni momento - Sistema già adottato ed offerto da primari produttori di grasso  
Caricamento della cartuccia di grasso molto rapido: basta inserirla e avvitarla

### Esecuzione per impiego con una sola mano

Ergonomico, con impugnatura a pistola

Con **canna flessibile di sicurezza** lunghezza 300 mm (**pressione di scoppio 1000 bar**) a norme DIN 1283 e testa con pinza prensile per ingrassatori tipo «Hydraulic»

Pressione di avanzamento 400 bar, garantiti - Corpo Ø 55 mm - Lunghezza totale 280 mm

Codice K 3897 3000	<b>K 3897/3</b>	Cad. €	<b>88,00</b>		1
--------------------	-----------------	--------	--------------	--	---



### Esecuzione con leva laterale

Con **canna flessibile di sicurezza** lunghezza 300 mm (**pressione di scoppio 1000 bar**) a norme DIN 1283 e testa con pinza prensile per ingrassatori tipo «Hydraulic»

Pressione di avanzamento 400 bar, garantiti - Corpo Ø 56 mm - Lunghezza totale 300 mm

**K 3897/45 - Senza cartuccia**

**K 3897/5 - Con cartuccia di grasso universale "LUBE SHUTTLE®" K 3897/9 da 400 g**

Codice K 3897 4500	<b>K 3897/45</b>	Senza cartuccia	Cad. €	<b>69,50</b>		1
--------------------	------------------	-----------------	--------	--------------	--	---

Codice K 3897 5000	<b>K 3897/5</b>		Cad. €	<b>79,50</b>		1
--------------------	-----------------	--	--------	--------------	--	---



### Supporto magnetico per compressori ingrassatori

Adatto per compressori ingrassatori con corpo fino a Ø 60 mm

Con magnete permanente

Codice K 3897 6900	<b>K 3897/69</b>	Cad. €	<b>37,20</b>		1
--------------------	------------------	--------	--------------	--	---

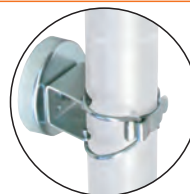

## Dispenser per grasso "Lube shuttle®"

Kit adatto per una distribuzione puntuale del grasso

Composto da:

1 **cartuccia "LUBE SHUTTLE®"** K 3897/9 di grasso al Litio, contenuto 400 g

1 pistola in alluminio con avanzamento manuale

1 beccuccio dotato di tappo di chiusura

Codice K 3897 7000	<b>K 3897/7</b>		Cad. €	<b>44,00</b>		1
--------------------	-----------------	--	--------	--------------	--	---

Codice K 3897 7100	<b>K 3897/71</b>	Senza cartuccia	Cad. €	<b>34,70</b>		1
--------------------	------------------	-----------------	--------	--------------	--	---



Beccuccio con tappo di chiusura

## ABC TOOLS Compressori ingrassatori ad aria compressa

Utilizzabili con cartucce o grasso sfuso

Attacco filettato M 10x1

**Tipo con erogazione del grasso a flusso continuo a 360°** - Senza cartuccia

Adatto per cartucce di grasso K 3898/4 da 400 g o grasso sfuso

**Con valvola di sfiato** per l'aria e raccordo maschio da 1/4" Gas

Contenuto 400 g

Completo di:

1 canna flessibile rinforzata, lunghezza 410 mm,

1 testa con pinza prensile con 4 griffe per ingrassatori tipo «Hydraulic»

Alimentazione ad aria compressa da 5÷10 bar - Pressione di avanzamento 165÷400 bar

Corpo Ø 55 mm - Lunghezza totale 400 mm - Peso 1,9 kg

Codice K 3898 2400	<b>K 3898/2</b>	Cad. €	<b>122,00</b>		1
--------------------	-----------------	--------	---------------	--	---

**Tipo con 2 cartucce di grasso K 3898/4 da 600 g**

Con raccordo maschio da 1/4" Gas con dado filettato

Fornito completo di:

1 canna flessibile rinforzata, lunghezza 450 mm

1 testa con pinza prensile per ingrassatori tipo «Hydraulic»

Alimentazione ad aria compressa da 5÷10 bar

Pressione di avanzamento 600 bar

Corpo Ø 60 mm - Lunghezza totale 520 mm - Peso 2,8 kg

Codice K 3898 3000	<b>K 3898/3</b>	Cad. €	<b>272,00</b>		1
--------------------	-----------------	--------	---------------	--	---



Con erogazione del grasso a flusso continuo

K 6

## Cartucce di grasso

**ABC** tools

### Per uso universale - Con additivi EP per estrema pressione

Ottima resistenza all'acqua

Per industria, autotrazione, movimento terra, macchine agricole, ecc.

Temperatura di esercizio da -30°C a +120°C

Contenuto	g	400	600
Codice		<b>K 3898 4400</b>	<b>K 3898 4600</b>
<b>K 3898/4</b>	Cad. €	<b>7,15</b>	<b>11,70</b>
Adatto per		K 3896 - K 3897/1 - K 3897/2 K 3897/5 - K 3898/4 gr. 400	K 3895 - K 3898/3 - K 3896 gr. 1001
	pz.	6	12



400 g



600 g

### "Lube shuttle"® - Brevettate

Con caricamento delle cartucce molto rapido: basta inserirle e avvitarle nell'ingrassatore

#### Tipo universale - MULTI PLUS

Grasso multiuso al litio e olio minerale con additivi EP, inibitori della corrosione e antiossidanti

Con polimeri per migliorare l'adesione e elevata stabilità meccanica

Offre una buona protezione contro la corrosione, la resistenza all'ossidazione, elevata resistenza meccanica e all'alta pressione

Temperatura di esercizio da -30°C a +130°C (+150°C per brevi periodi) - Contenuto 400 g

Codice <b>K 3897 9000</b>	<b>K 3897/9</b>	Cad. €	<b>9,90</b>	 12
---------------------------	-----------------	--------	-------------	--

#### Tipo grafitato - GRAPHITE

Grasso al sapone di litio e olio minerale con additivi EP e additivi antiusura

Con anti-ossidanti, inibitori della corrosione e polimeri per migliorare l'adesione

Buona resistenza contro la corrosione e proprietà di protezione dall'ossidazione

Elevata resistenza meccanica e all'alta pressione

Temperatura di esercizio da -30°C a +130°C (+150°C per brevi periodi) - Contenuto 400 g

Codice <b>K 3897 9200</b>	<b>K 3897/92</b>	Cad. €	<b>9,70</b>	 12
---------------------------	------------------	--------	-------------	--

#### Tipo per elevate temperature - HIGH TEMP

Grasso al litio complesso per elevate temperature, a base di olio minerale con additivi EP e antiusura

Con anti-ossidanti, inibitori di corrosione e polimeri per migliorare l'adesione

Buone proprietà di protezione dalla corrosione e ossidazione, eccezionale stabilità meccanica e resistenza all'alta pressione

Temperatura di esercizio da -30°C a +150°C (+200°C per brevi periodi) - Contenuto 400 g

Codice <b>K 3897 9500</b>	<b>K 3897/95</b>	Cad. €	<b>11,70</b>	 12
---------------------------	------------------	--------	--------------	--



## MOLYKOTE

Cartucce con caricamento tipo "LUBE SHUTTLE", basta inserirle e avvitarle nell'ingrassatore

#### Tipo universale a base minerale - Multilub

Grasso al sapone di litio e olio minerale con additivi EP e inibitori della corrosione

Per combinazioni metallo/metallo sottoposte a movimenti da lenti a rapidi e carichi da medi a elevati

Utilizzabile anche in presenza di umidità e spray

Con ridotta evaporazione all'olio, buona resistenza al dilavaggio dell'acqua e buona protezione

contro la corrosione e resistenza all'ossidazione - Riduce i problemi di usura e rigatura

Impiego da -25°C a +120°C - Contenuto 400 g

Codice <b>K 3897 9700</b>	<b>K 3897/97</b>	Cad. €	<b>16,10</b>	 12
---------------------------	------------------	--------	--------------	--



#### Tipo ad alte prestazioni per carichi elevati - BR2 Plus

Grasso al sapone di litio e olio minerale con lubrificanti solidi, additivi EP e inibitori della corrosione

Adatto per combinazioni metallo/metallo sottoposte a movimenti da lenti a veloci, in particolare con carichi da medi a pesanti

Indicato per una lunga lubrificazione, con buona resistenza al grippaggio, all'ossidazione, al

dilavaggio dell'acqua, protegge contro la corrosione e l'ossidazione da sfregamento

Impiego da -30°C a +130°C (+150°C per brevi periodi) - Contenuto 400 g

Codice <b>K 3897 9900</b>	<b>K 3897/99</b>	Cad. €	<b>21,60</b>	 12
---------------------------	------------------	--------	--------------	--





## Canne per compressori

Adatte per compressori K 3895÷K 3898/3  
Attacco filettato M 10x1 - Senza testine - DIN 1283

### Tipo flessibile di sicurezza per elevate prestazioni

K 3899/11 -



In spirale metallica corazzata rivestita in gomma - Ø 13,5 mm  
Resistente a grassi ed olio (pressione di scoppio 1650 bar)

K 3899/13 -



In materiale termoplastico rinforzato con treccia in poliestere - Ø 10 mm  
Pressione di scoppio 1000 bar

Lunghezza	cm	30	50	70
Codice		K 3899 1130	K 3899 1150	—
K 3899/11	Cad. €	18,80	28,00	—
Codice		K 3899 1330	K 3899 1350	K 3899 1391
K 3899/13	Cad. €	3,45	4,50	5,50



K 3899/11 - Di sicurezza



### Tipo rigido, in acciaio

Lunghezza totale 150 mm

Codice K 3899 1500	K 3899/15	Cad. €	1,50	1
--------------------	-----------	--------	------	---



## Teste per canne di compressori

Attacco filettato M 10x1

Adatte per ingrassatori con testa esagonale da 15 mm (K 3902/4 - K 3902/5)

Codice K 3900 1000	K 3900/1	Nichelata	Cad. €	4,90	10
Codice K 3900 2000	K 3900/2	Acciaio	Cad. €	15,60	10



K 3900/1



K 3900/2

Adatte per ingrassatori con testa tonda da 22 mm

In ottone nichelato

Codice K 3900 2700	K 3900/27	A 90°	Cad. €	6,90	10
Codice K 3900 3000	K 3900/3	Dritto	Cad. €	16,30	10



K 3900/27



K 3900/3

A testa concava per ingrassatori con testa a punta (K 3902/11)

Adatte per siringhe K 3890

In confezione indivisibile da 10 pz.

Codice K 3901 1000	K 3901/1	Nichelata	Cad. €	0,65	10
--------------------	----------	-----------	--------	------	----



A testa conica per ingrassatori con testa concava (K 3902/12)

In confezione indivisibile da 10 pz.

Codice K 3901 2000	K 3901/2	Ottone	Cad. €	0,65	10
--------------------	----------	--------	--------	------	----



Con pinza prensile a 4 griffe

Per ingrassatori con testa emisferica «Hydraulic» (K 3902/7÷K 3902/9)

Codice K 3901 3000	K 3901/3	Acciaio	Cad. €	2,60	10
--------------------	----------	---------	--------	------	----



Con pinza prensile a 4 griffe

Di lunga durata, adatte per alte pressioni

Per ingrassatori con testa emisferica «Hydraulic» (K 3902/7÷K 3902/9)

Codice K 3901 4000	K 3901/4	Acciaio	Cad. €	7,60	10
--------------------	----------	---------	--------	------	----



Testina prensile di sicurezza

Pinza con 4 griffe in acciaio temperato

Adatta per velocizzare e semplificare le operazioni di ingrassaggio

Con attacco filettato M 10x1, girevole

Tenuta sicura fino a 600 bar - Guarnizione idraulica ad alte prestazioni

Diametro esterno secondo norme DIN

Codice K 3901 8000	K 3901/8		Cad. €	58,00	1
--------------------	----------	--	--------	-------	---



## Ingrassatori a coperchio con vite - Mod. «Stauffer»

In ottone

Filettatura Gas	pollici	1/8	1/4	3/8
Codice		K 3902 2001	K 3902 2002	K 3902 2003
K 3902/2	Cad. €	2,49	2,88	7,25
Corpo	Ø mm	17	20	31



**Ingrassatori**

In acciaio - Zincati

In confezione da 10 pezzi

**Tipo con testa piana esagonale «Tecalemit»**

Secondo norma UNI 7662

Chiusura a sfera - Con esagono da 15 mm

**K 3902/4** - Esecuzione **semplice** - **Forma A****K 3902/5** - Esecuzione **con doppio esagono** - **Forma B**

K 3902/4

K 3902/5

Filettatura attacco	Gas 1/8	Gas 1/4	Wh. 1/4	Wh. 5/16	6x1	8x1	8x1,25	10x1	10x1,25	10x1,5	12x1,5	12x1,75	
<b>Codice</b>	<b>K 3902 ....</b>	<b>4001</b>	<b>4002</b>	<b>4003</b>	—	<b>4006</b>	<b>4010</b>	<b>4007</b>	<b>4011</b>	<b>4009</b>	<b>4008</b>	<b>4012</b>	<b>4013</b>
<b>K 3902/4</b>	La cf. €	<b>5,45</b>	<b>5,45</b>	<b>5,95</b>	—	<b>5,45</b>	<b>5,45</b>	<b>5,45</b>	<b>5,45</b>	<b>5,75</b>	<b>5,45</b>	<b>5,75</b>	<b>5,75</b>
<b>Codice</b>	<b>K 3902 ....</b>	<b>5001</b>	<b>5002</b>	<b>5003</b>	<b>5004</b>	<b>5006</b>	<b>5010</b>	<b>5007</b>	<b>5011</b>	<b>5009</b>	<b>5008</b>	<b>5012</b>	<b>5013</b>
<b>K 3902/5</b>	La cf. €	<b>6,15</b>	<b>6,15</b>	<b>6,65</b>	<b>6,65</b>	<b>6,15</b>	<b>6,15</b>	<b>6,15</b>	<b>6,15</b>	<b>6,35</b>	<b>6,15</b>	<b>6,35</b>	<b>6,35</b>

**Tipo con testa semisferica «Hydraulic»**

Secondo norma UNI 7663

**K 3902/7** - Esecuzione **diritta** - **Forma A****K 3902/8** - Esecuzione **a 45°** - **Forma B****K 3902/9** - Esecuzione **a squadra a 90°** - **Forma C**

K 3902/7 - A

K 3902/8 - B

K 3902/9 - C

Filettatura attacco	6x1	8x1	8x1,25	10x1	10x1,25	10x1,5	12x1,5	Gas 1/8	Gas 1/4	
<b>Codice</b>	<b>K 3902 7001*</b>	<b>K 3902 7002*</b>	<b>K 3902 7003*</b>	<b>K 3902 7004</b>	<b>K 3902 7009</b>	<b>K 3902 7005</b>	<b>K 3902 7007</b>	<b>K 3902 7006</b>	<b>K 3902 7008</b>	
<b>K 3902/7</b>	La cf. €	<b>1,84</b>	<b>2,36</b>	<b>2,36</b>	<b>3,10</b>	<b>3,10</b>	<b>3,10</b>	<b>5,45</b>	<b>3,10</b>	<b>5,45</b>
<b>Codice</b>	<b>K 3902 8001•</b>	<b>K 3902 8002•</b>	<b>K 3902 8003•</b>	<b>K 3902 8004</b>	<b>K 3902 8009</b>	<b>K 3902 8005</b>	<b>K 3902 8007</b>	<b>K 3902 8006</b>	<b>K 3902 8008</b>	
<b>K 3902/8</b>	La cf. €	<b>5,95</b>	<b>5,95</b>	<b>5,95</b>	<b>5,95</b>	<b>5,95</b>	<b>5,95</b>	<b>9,50</b>	<b>5,95</b>	<b>9,20</b>
<b>Codice</b>	<b>K 3902 9001•</b>	<b>K 3902 9002•</b>	<b>K 3902 9003•</b>	<b>K 3902 9004</b>	<b>K 3902 9009</b>	<b>K 3902 9005</b>	<b>K 3902 9007</b>	<b>K 3902 9006</b>	<b>K 3902 9008</b>	
<b>K 3902/9</b>	La cf. €	<b>5,95</b>	<b>5,95</b>	<b>5,95</b>	<b>5,95</b>	<b>5,95</b>	<b>5,95</b>	<b>9,50</b>	<b>5,95</b>	<b>9,20</b>
Esagono	mm	11	11	11	11	11	14	11	14	

\* K 3902 7001: esagono 7 mm - K 3902 7002 e K 3902 7003: esagono 9 mm

**Protezione in PVC per ingrassatori «Hydraulic» K 3902/7-K 3902/9**

In confezione da 50 pezzi

<b>Codice K 3902 9200</b>	<b>K 3902/92</b>	La cf. €	<b>5,95</b>		50
---------------------------	------------------	----------	-------------	--	----

**K 3902/11 - Con testa a punta****K 3902/12 - Con testa concava**

Filettatura attacco	6x1	8x1,25	10x1	10x1,5	Gas 1/8	Gas 1/4	
<b>Codice</b>	<b>K 3902 ....</b>	<b>1101*</b>	<b>1104</b>	<b>1105</b>	<b>1106</b>	<b>1107</b>	<b>1108</b>
<b>K 3902/11</b>	La cf. €	<b>5,90</b>	<b>9,30</b>	<b>9,30</b>	<b>9,30</b>	<b>9,30</b>	<b>12,80</b>
<b>Codice</b>	<b>K 3902 ....</b>	<b>1201</b>	<b>1204</b>	<b>1205</b>	<b>1206</b>	<b>1207</b>	<b>1208</b>
<b>K 3902/12</b>	La cf. €	<b>6,05</b>	<b>6,05</b>	<b>6,65</b>	<b>6,65</b>	<b>6,65</b>	<b>13,70</b>
Esagono	mm	9	9	11	11	11	14

\* esagono 7 mm



K 3902/11



K 3902/12

**Assortimenti di ingrassatori, in cassetta di resina sintetica****Composto da 70 pezzi**

10 ingrassatori per tipo «Hydraulic» K 3902/7 gr. 6x1 - 8x1 - 10x1 - Gas 1/8" - Forma A

5 ingrassatori per tipo «Hydraulic» K 3902/8 gr. 6x1 - 8x1 - 10x1 - Forma B

5 ingrassatori per tipo «Hydraulic» K 3902/9 gr. 6x1 - 8x1 - 10x1 - Forma C

In cassetta di resina sintetica, dimensioni LxPxh 165x105x30 mm

<b>Codice K 3902 7000</b>	<b>K 3902/70</b>	Cad. €	<b>36,60</b>		1
---------------------------	------------------	--------	--------------	--	---

**Composto da 365 pezzi**

15 ingrassatori «Tecalemit» forma B K 3902/5 Gas 1/4"

50 ingrassatori per tipo «Hydraulic» K 3902/7 gr. 6x1 - 8x1,25 - 10x1 - Gas 1/8" - Forma A

30 ingrassatori «Hydraulic» K 3902/7 Gas 1/4" - Forma A

30 ingrassatori per tipo «Hydraulic» K 3902/8 gr. 6x1 - 10x1 - Forma B

30 ingrassatori per tipo «Hydraulic» K 3902/9 gr. 6x1 - 10x1 - Forma C

In cassetta di resina sintetica, dimensioni LxPxh 325x240x50 mm

<b>Codice K 3902 3650</b>	<b>K 3902/365</b>	Cad. €	<b>169,00</b>		1
---------------------------	-------------------	--------	---------------	--	---

**Composto da 375 pezzi**

5 teste per tipo K 3900/1 e K 3901/3

15 ingrassatori «Tecalemit» K 3902/5 Gas 1/4" - Forma B

50 ingrassatori per tipo «Hydraulic» K 3902/7 gr. 6x1 - 8x1,25 - 10x1 - Gas 1/8" - Forma A

30 ingrassatori «Hydraulic» K 3902/7 Gas 1/4" - Forma A

30 ingrassatori per tipo «Hydraulic» per tipo K 3902/8 gr. 6x1 - 10x1 - Forma B

30 ingrassatori per tipo «Hydraulic» per tipo K 3902/9 gr. 6x1 - 10x1 - Forma C

In cassetta di resina sintetica, dimensioni LxPxh 325x240x50 mm

<b>Codice K 3902 3750</b>	<b>K 3902/375</b>	Cad. €	<b>214,00</b>		1
---------------------------	-------------------	--------	---------------	--	---



## ABC TOOLS Siringhe per olio

Aspiranti e prementi  
Canna svitabile

### Tipo con canna rigida

**K 3903 - In ottone** - Lunghezza canna 120 mm

**K 3904 - In acciaio brunito** - Lunghezza canna 140 mm

Gr. 40 con ghiera verniciata - Gr. 56 con ghiera zincata

Corpo Ø	mm	40	50	56
Codice		K 3903 0040	K 3903 0050	—
<b>K 3903</b>	Cad. €	<b>36,60</b>	<b>45,80</b>	—
Codice		K 3904 0040	—	K 3904 0056
<b>K 3904</b>	Cad. €	<b>19,90</b>	—	<b>23,50</b>
Volume	cm <sup>3</sup>	250	500	500



### Tipo con canna flessibile, lunghezza 250 mm

Adatte per la sostituzione dell'olio del differenziale e del cambio

Corpo Ø 60 mm - Volume 500 cm<sup>3</sup>

Codice K 3905 0000	<b>K 3905</b>	Cad. €	<b>33,00</b>		1
--------------------	---------------	--------	--------------	--	---



## Pompe a barile per olio

In acciaio verniciato

Completa di 2 m di tubo, portagomma e beccuccio ricurvo

Capacità	l	8	12	16
Codice		K 3906 0008	K 3906 0012	K 3906 0016
<b>K 3906/0</b>	Cad. €	<b>129,00</b>	<b>136,00</b>	<b>148,00</b>
Portata per pompata	g	13	13	13
Portata	l/min	8	8	8
Ø corpo	mm	150	200	225
Altezza corpo	mm	550	550	550



## Oliatori contagocce

In ottone nichelato, con recipiente in plexiglass

Ø del recipiente	mm	42	54	62	80	105
Codice		K 3906 1042	K 3906 1054	K 3906 1062	K 3906 1080	K 3906 1105
<b>K 3906/1</b>	Cad. €	<b>59,00</b>	<b>67,00</b>	<b>75,50</b>	<b>88,90</b>	<b>114,00</b>
Volume	cm <sup>3</sup>	35	75	150	250	750
Filettatura		G ¼"	G ¼"	G ⅜"	G ⅜"	G ⅜"



## ABC TOOLS Oliatori a fissaggio rapido

In acciaio tornito, a sfera

Con gambo liscio, zincati - In confezione da 10 pezzi

Gambo Ø	mm	6	7	8	10
Codice		K 3907 1000	K 3907 1001	K 3907 1002	K 3907 1003
<b>K 3907/1</b>	La cf. €	<b>2,37</b>	<b>3,35</b>	<b>3,25</b>	<b>3,60</b>



## ABC TOOLS Oliatore a penna

Adatto per tecnici riparatori, consente l'immissione di piccole gocce di olio nei meccanismi

Con corpo in resina con vaso trasparente, pulsante dosatore e clip da taschino

Canna in ottone con olivetta di chiusura del flusso

Capacità 5 g - Lunghezza totale 145 mm

Codice K 3910 0000	<b>K 3910</b>	Cad. €	<b>12,30</b>		1
--------------------	---------------	--------	--------------	--	---



**Tipo interamente in resina**

Capacità	ml	25	50	80
Codice		<i>K 3912 0025</i>	<i>K 3912 0050</i>	<i>K 3912 0080</i>
<b>K 3912</b>	Cad. €	<b>0,79</b>	<b>0,87</b>	<b>0,99</b>

**Tipo con canna metallica in ottone e corpo in resina****Con canna rientrante**

Capacità	ml	30	80	125	250
Codice		<i>K 3913 0030</i>	<i>K 3913 0080</i>	<i>K 3913 0125</i>	<i>K 3913 0250</i>
<b>K 3913</b>	Cad. €	<b>4,25</b>	<b>4,50</b>	<b>4,85</b>	<b>5,35</b>

**Con canna fissa**

Capacità	ml	125	170	300	500
Codice		<i>K 3914 0125</i>	<i>K 3914 0170</i>	<i>K 3914 0300</i>	<i>K 3914 0500</i>
<b>K 3914</b>	Cad. €	<b>2,23</b>	<b>2,35</b>	<b>2,83</b>	<b>3,10</b>

**Oliatore a pompetta**

Con pompetta a leva interamente in ottone - Completi di canna

**Tipo con serbatoio di lamiera**

Con canna rigida lunghezza 200 mm - Altezza totale 120 mm

Capacità	ml	300	500
Codice		<i>K 3915 0300</i>	<i>K 3915 0500</i>
<b>K 3915</b>	Cad. €	<b>13,00</b>	<b>13,50</b>



Canna rigida di ricambio per oliatori a pompetta - Lunghezza 200 mm

Codice <i>K 3915 2000</i>	<b>K 3915/2</b>	Cad. €	<b>3,50</b>		1
---------------------------	-----------------	--------	-------------	---	---

**Con canna flessibile lunghezza 200 mm**

Capacità	ml	200	300	500	1000
Codice		<i>K 3916 0200</i>	<i>K 3916 0300</i>	<i>K 3916 0500</i>	<i>K 3916 1000</i>
<b>K 3916</b>	Cad. €	<b>12,50</b>	<b>13,00</b>	<b>13,50</b>	<b>16,50</b>
Altezza totale	mm	100	120	120	180



Canna flessibile di ricambio per oliatori a pompetta

Lunghezza	mm	140	200
Codice		<i>K 3916 2140</i>	<i>K 3916 2000</i>
<b>K 3916/2</b>	Cad. €	<b>3,40</b>	<b>3,50</b>

**Tipo con serbatoio in materiale plastico**

Con canna flessibile lunghezza 170 mm

Capacità	ml	200	300	500	700
Codice		<i>K 3918 3200</i>	<i>K 3918 3300</i>	<i>K 3918 3500</i>	<i>K 3918 3700</i>
<b>K 3918/3</b>	Cad. €	<b>6,25</b>	<b>6,50</b>	<b>6,70</b>	<b>7,15</b>
Altezza totale	mm	130	130	140	160



Canna di ricambio per oliatori a pompetta - Lunghezza 170 mm

Codice <i>K 3918 4000</i>	<b>K 3918/4</b>	Cad. €	<b>2,58</b>		1
---------------------------	-----------------	--------	-------------	---	---

**Tipo con serbatoio a base allargata, in materiale plastico**

Senza impugnatura

Dotato di **meccanismo a doppia pompa con canna rigida angolata e girevole per utilizzo in qualsiasi posizione**

Capacità 500 ml - Lunghezza canna 135 mm - Altezza totale 350 mm

Codice <i>K 3919 5500</i>	<b>K 3919/5</b>	Cad. €	<b>39,00</b>		1
---------------------------	-----------------	--------	--------------	---	---

Con canna rigida angolata e girevole per utilizzo in qualsiasi posizione



## Contenitori per travasi e misura liquidi

**Tipo in lamiera zincata** a forte spessore

Con becco rigido - Adatti **solo per olii minerali**

La particolare forma li rende molto stabili e impedisce il rovesciamento del liquido

Capacità	1	2
Codice	<b>K 3920 1001</b>	<b>K 3920 1002</b>
<b>K 3920/1</b> Cad. €	<b>27,30</b>	<b>35,00</b>

**Tipo in acciaio inossidabile** - INOX

Capacità	1	2	5	10
Codice	<b>K 3920 0001</b>	<b>K 3920 0002</b>	<b>K 3920 0005</b>	<b>K 3920 0010</b>
<b>K 3920/0</b> Cad. €	<b>54,00</b>	<b>58,50</b>	<b>88,00</b>	<b>106,00</b>

**Tipo in polietilene** con becco rigido

Graduati, non bollati

Non adatti per liquidi di natura chimica (p.es. benzina, acidi corrosivi e altamente corrosivi, ecc.)

Capacità	1	2,5	5
Codice	<b>K 3920 2001</b>	<b>K 3920 2002</b>	<b>K 3920 2005</b>
<b>K 3920/2</b> Cad. €	<b>9,60</b>	<b>12,60</b>	<b>15,90</b>

**Prolunga flessibile con filtro** per contenitori K 3920/2

Codice <b>K 3920 2100</b>	<b>K 3920/21</b>	Cad. €	<b>4,40</b>	 1
---------------------------	------------------	--------	-------------	---

**Kartell**

**Tipo aperto a tazza, in polietilene**

Graduati, con tacche di riferimento - Autoclavabili

Non adatti per liquidi di natura chimica (p.es. benzina, acidi corrosivi e altamente corrosivi, ecc.)

Capacità	0,500	1	2	3	5
Codice	<b>K 3921 0500</b>	<b>K 3921 0001</b>	<b>K 3921 0002</b>	<b>K 3921 0003</b>	<b>K 3921 0005</b>
<b>K 3921</b> Cad. €	<b>2,66</b>	<b>3,45</b>	<b>6,40</b>	<b>8,60</b>	<b>12,70</b>

## Kartell Cilindri graduati per misurazione volumi

In polipropilene, con base circolare - Esecuzione bassa

Ad elevata resistenza chimica - Autoclavabili

Graduati con tacche di riferimento in rilievo e inalterabili

Idonei al contatto alimentare - Resistenti fino a +120°C

Capacità	ml	100	250	500	1000
Codice		<b>K 3921 3100</b>	<b>K 3921 3250</b>	<b>K 3921 3500</b>	<b>K 3921 3990</b>
<b>K 3921/3</b> Cad. €		<b>8,40</b>	<b>15,00</b>	<b>18,70</b>	<b>24,20</b>
Suddivisione	ml	5	10	10	25
Ø x altezza	mm	34x178	45,5x264	55,5x305	70x332

## ABC TOOLS Bottiglie a spruzzetta

In polietilene - Ideali per acqua distillata

Il travaso del liquido avviene tramite pressione sul serbatoio - Tubo con puntina estraibile

Idonee al contatto alimentare

Capacità	ml	250	500	1000
Codice		<b>K 3921 5250</b>	<b>K 3921 5500</b>	<b>K 3921 5990</b>
<b>K 3921/5</b> Cad. €		<b>2,15</b>	<b>2,43</b>	<b>3,25</b>
Corpo Ø x altezza	mm	60x140	75x180	95x220

## Kartell Vasi cilindrici con tappo

In polietilene ad alta densità

La bocca di grande diametro li rende adatti per conservazione di polveri e campioni solidi

Forniti completi di tappo e sottotappo

Idonei al contatto alimentare

Capacità	ml	250	500	1000
Codice		<b>K 3921 6250</b>	<b>K 3921 6500</b>	<b>K 3921 6990</b>
<b>K 3921/6</b> Cad. €		<b>1,61</b>	<b>2,11</b>	<b>2,91</b>
Bocca Ø	mm	50	70	85
Corpo Ø x altezza	mm	69x94	86x107	111x128



INOX



CE



K 7

## Sessola

In polipropilene - Bocca di forma arrotondata ideale per trasferimento di materiale campionato  
**Idonee al contatto alimentare**

Capacità	ml	500	1000
Codice		K 3921 8500	K 3921 8990
<b>K 3921/8</b>	Cad. €	<b>3,00</b>	<b>3,60</b>
Lunghezza totale	mm	300	350



## Imbuti

Con becco rigido con incavo di sfiato

Tipo in acciaio inossidabile - INOX

Diametro	mm	200	240	300
Codice		K 3922 0200	K 3922 0240	K 3922 0300
<b>K 3922/0</b>	Cad. €	<b>32,30</b>	<b>37,70</b>	<b>54,00</b>



INOX

Tipo in polietilene di alta qualità, resistente a benzina e olio

Con canna flessibile svitabile

Esecuzione con coperchio - Con tappo di chiusura salvacanna e bordi antispruzzo

Diametro 180 mm - Lunghezza canna 270 mm

Codice K 3922 2180	<b>K 3922/2</b>	Cad. €	<b>10,20</b>		1
--------------------	-----------------	--------	--------------	--	---

Esecuzione senza coperchio - Con foro per appendere

Diametro 210 mm - Lunghezza canna 420 mm

Codice K 3922 3210	<b>K 3922/3</b>	Cad. €	<b>11,00</b>		1
--------------------	-----------------	--------	--------------	--	---



In polietilene ad alta densità e resistenza

Bordo circolare per evitare trascinamenti

Con nervature esterne per evitare contropressioni e occhiello per appendere

Diametro	mm	120	140	180	220
Codice		K 3922 5120	K 3922 5140	K 3922 5180	K 3922 5220
<b>K 3922/5</b>	Cad. €	<b>1,80</b>	<b>2,30</b>	<b>2,70</b>	<b>2,70</b>
Ø gambo	mm	50	55	67	80



## Spruzzatori nebulizzatori industriali

In polipropilene speciale ad alta densità **resistente a molti prodotti chimici**

Per l'applicazione di collanti, detergenti, alcali ed altre soluzioni chimiche

Vasi traslucidi per la rapida visualizzazione del contenuto

Adatti per meccanica, autofficine, pulizie industriali, edilizia, agricoltura, zootecnica, ecc.

Ugello regolabile per getto uniforme o nebulizzazione

Imboccatura larga per rapido riempimento senza dispersioni di prodotto

**ABC** tools

Tipo semplice con leva a grilletto

Capacità 1 l - **In confezione indivisibile da 10 pz.**

Codice K 3923 1000	<b>K 3923/1</b>	Cad. €	<b>6,20</b>		10
--------------------	-----------------	--------	-------------	--	----



Tipo a pressione con pompa incorporata

Capacità 1,25 l - Con leva bloccabile per flusso continuo e vaso graduato

Codice K 3923 2000	<b>K 3923/2</b>	Cad. €	<b>35,10</b>		1
--------------------	-----------------	--------	--------------	--	---



K 3923/2

Tipo a pressione con lancia e pompa esterna a stantuffo

Capacità 5 l (volume totale 7 l) - Leva bloccabile per flusso continuo

Con vaso graduato e valvola per lo scarico della pressione

Pompa a stantuffo esterna non immersa

Codice K 3923 3000	<b>K 3923/3</b>	Cad. €	<b>99,90</b>		1
--------------------	-----------------	--------	--------------	--	---



K 3923/3

## HAZET Bottiglia spray ricaricabile

Per l'uso con spray polivalenti, come lubrificanti protettivi, penetranti, antiruggine, adatta anche per prodotti per la pulizia dei freni e cerchioni

**Riutilizzabile**, il riempimento con aria compressa si effettua tramite la valvola posta sul fondo

**Con guarnizioni Viton® e valvola di sicurezza**

Corpo bottiglia in 2 parti per una migliore pulizia

Ricarica del prodotto tramite bocca superiore Ø 25 mm o la parte inferiore della bottiglia

Fornito con ugello per raggiungere posti di difficile accesso

Contenuto 230 ml - Pressione max. 8 bar

Codice K 3923 5000	<b>K 3923/5</b>	Cad. €	<b>99,00</b>		1
--------------------	-----------------	--------	--------------	--	---



Costruzione in 2 parti

## ABC TOOLS Pompe per travaso liquidi

**Tipo a membrana**, costruita in **materiale plastico ad elevata resistenza** alla corrosione e agli urti. Adatta al **travaso di carburanti** per autotrazione e riscaldamento, **oli e lubrificanti**, **acqua dolce** e salata, petrolio lampante, acqua emulsionata e liquidi con piccoli corpi solidi in sospensione. Per impiego in officine, industrie meccaniche, impianti e manutenzione termoidraulica, trasporti, nautica, agricoltura, ecc.

**Reversibilità della direzione di pompaggio** mediante l'inversione dei tubi di aspirazione e mandata.

Fornita con supporto per fusti, cisterne e serbatoi con filettatura Gas 2" e M 64x4.

Completa di: 1 pompa manuale, 1 tubo di aspirazione con filtro, 1 tubo di mandata, 1 erogatore, 1 supporto per fusti, viti di fissaggio e fascette in acciaio inossidabile.

Portata per azionamento 330 ml

Temperatura di travaso dei liquidi: +10°C ÷ +40°C

Peso circa 3 kg

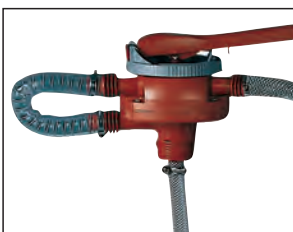

<b>Codice K 3924 0000</b>	<b>K 3924</b>	Cad. €	<b>99,50</b>		1
---------------------------	---------------	--------	--------------	--	---



### Tipo manuale a pistone con azionamento a leva

In materiale plastico ad alta resistenza alla corrosione e agli urti.

Parti metalliche interne ed esterne sono in acciaio inossidabile.

Adatta al travaso con estrema facilità e velocità da fusti e serbatoi di gasolio, carburante Diesel, nafta per riscaldamento, cherosene, olio combustibile, e idraulico, glicole, acqua e acqua emulsionata.

Con comoda maniglia per il trasporto e leva ergonomica.

Fornita con **tubo telescopico 330÷970 mm**, tubo di mandata da 2 m, raccordo speciale per attacco rapido tubo di mandata, beccuccio per il travaso e fascette.

Portata per azionamento 500 ml

Temperatura di travaso dei liquidi: -10°C ÷ +40°C

Peso circa 2,1 kg

<b>Codice K 3924 2000</b>	<b>K 3924/2</b>	Cad. €	<b>129,00</b>		1
---------------------------	-----------------	--------	---------------	--	---



### Tipo manuale con leva e tubo telescopico

Con corpo in acciaio cromato, testa pressofusa in alluminio.

**Per fusti e serbatoi con contenuto fino a 210 l**

Adatta per lubrificanti, sostanze chimiche ad uso agricolo ed industriale, additivi e altri liquidi non corrosivi.

Beccuccio metallico removibile per adattarsi a tutti i tipi di tubo.

Completa di:

- attacco filettato per fusti NPT 2"

- tubo di mandata

- tubo telescopico per il pescaggio lunghezza 450÷865 mm

Portata per azionamento ca. 250/300 g

Peso 2,3 kg



<b>Codice K 3924 4000</b>	<b>K 3924/4</b>	Cad. €	<b>42,00</b>		1
---------------------------	-----------------	--------	--------------	--	---

### Tipo a leva per il travaso a flusso continuo di liquidi per fusti da 200 kg

Adatta per travaso di olio, gasolio, liquido antigelo, ecc., non adatta per liquidi corrosivi e solventi.

Corpo in ghisa.

Attacco filettato M20x1" e M64x4.

Tubo di uscita in PVC, lunghezza 1000 mm, con terminale in PVC rigido.

Peso circa kg 1,5

**K 3924/5 - Portata per azionamento 140 ml**

Tubo di pescaggio in acciaio, lunghezza 740 mm

**K 3924/6 - Portata per azionamento 370 ml**

Tubo di pescaggio in acciaio, lunghezza 810 mm

<b>Codice K 3924 5000</b>	<b>K 3924/5</b>	Cad. €	<b>70,50</b>		1
---------------------------	-----------------	--------	--------------	--	---

<b>Codice K 3924 6000</b>	<b>K 3924/6</b>	Cad. €	<b>95,00</b>		1
---------------------------	-----------------	--------	--------------	--	---



### Tipo a manovella - Reversibile

Per il **travaso di liquidi per fusti da 200 kg**

Corpo in ghisa - Tubo di pescaggio in acciaio completo di filtro, lunghezza 1000 mm

Attacco filettato Gas 2"

Tubo di uscita in PVC, maggiorato per evitare strozzature, lunghezza 1500 mm

Adatta per travaso di carburanti e lubrificanti a bassa e media viscosità, non adatta per liquidi corrosivi e solventi.

Portata 50 l/min - Peso 3,2 kg

<b>Codice K 3925 0000</b>	<b>K 3925</b>	Cad. €	<b>92,00</b>		1
---------------------------	---------------	--------	--------------	--	---



## ABC TOOLS Pompe per travaso liquidi

**Tipo elettrico con sistema anti-sifone** per evitare la dispersione di liquido nell'ambiente in caso di guasto al tubo di mandata o alla pistola di erogazione

Costruita in **materiale plastico ad elevata resistenza** alla corrosione e agli urti con parti metalliche interne ed esterne in acciaio inossidabile

Adatta per il travaso di gasolio, olio minerale e sintetico, olio motore, acqua, acqua emulsionata, glicole, liquido dielettrico, nafta per riscaldamento

Con la **pistola di erogazione** con cui viene fornita è **idonea per il rifornimento rapido di veicoli con motore diesel da fusti, cisterne e serbatoi**

**Non utilizzare per il travaso di solventi e carburanti (es. benzina)**

Le sue vaste possibilità di applicazione la rendono un accessorio indispensabile in molteplici settori quali autofficine, industrie meccaniche, impianti e manutenzione termoidrauliche, trasporti, nautica, agricoltura, ecc.

Motore a doppio isolamento per il travaso di acqua in totale sicurezza

Con cavo di alimentazione con presa Schuko, per tensione 220/230V - 50 Hz

Attacco pompa con filettatura Gas 2" e M 64x4

Portata 40 l/min - Diametro interno dei tubi 17,5 mm

Campo di temperatura dei liquidi da -10°C a +35°C (DIN 51601/1)

**Completa di:** 1 pompa manuale, 1 tubo telescopico in materiale plastico, 1 tubo di gomma da 4 m, **1 pistola di erogazione**, 1 tubo in acciaio inossidabile AISI 304, filtro e 5 fascette

Peso circa 3,5 kg

Codice K 3925 5000 **K 3925/5** Cad. € **282,00**  1

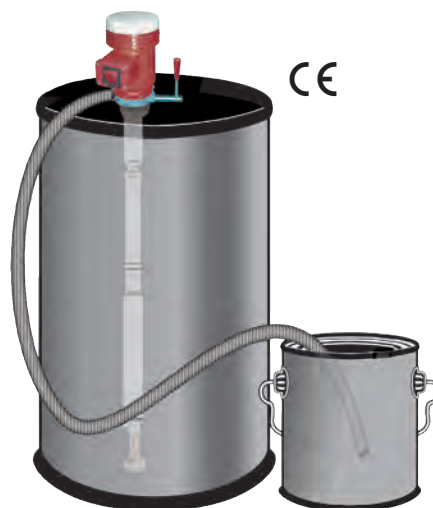

## ABC TOOLS Pompe a barile per grasso

In acciaio verniciato

Completa di 1,5 m di tubo, rubinetto, tubetto rigido e testina a 4 griffe

Pressione massima 200 atm

Capacità	8	12	16
Codice	<b>K 3926 0008</b>	<b>K 3926 0012</b>	<b>K 3926 0016</b>
<b>K 3926/0</b> Cad. €	<b>136,00</b>	<b>144,00</b>	<b>159,00</b>
Portata per azionamento g	8	8	8
Corpo mm	150	200	200
Altezza corpo mm	550	550	550



## ABC TOOLS Pompe per fusti di ingrassaggio

**Tipo manuale** per ingrassaggio prelevando il grasso direttamente dai fusti

**Per fusti con contenuto 25 kg**

Adatta **per grassi con consistenza fino a grado NLGI 2**

Composta da 1 pompa a leva, 1 membrana premigrasso con gomma Ø 320 mm, 1 coperchio in ferro da 330 mm, 1 tubo in gomma attacco filettato M16, lunghezza 3 m completo di canna rigida e testina per ingrassatori

Pressione max. 100 bar - Peso 5,6 kg

Codice K 3926 2000 **K 3926/2** Cad. € **194,00**  1



**Tipo per riempimento di compressori**

Adatta per la ricarica pulita ed economica dei compressori ingrassatori a leva, a pistola e ad aria compressa dotati di valvola di riempimento

Rifornimento rapido: ricarica il compressore in meno di un minuto

Corpo pompa in lega di alluminio pressofuso per una maggiore durata

Coperchio verniciato al forno per una maggiore resistenza e durata alla ruggine e alla corrosione

Gruppo attacco e canna di riempimento 2 in 1, adatto per eliminare gli sprechi e le bolle d'aria

Eroga lubrificanti medi e leggeri in ogni condizione meteorologica

Adatta **per grassi con consistenza fino a grado NLGI 2**

Pompaggio facile e maneggevole

Per fusti standard contenuto 20 kg, Ø interno 285÷305 mm - Portata per azionamento ca. 60 g

Fornito senza fusto

Codice K 3926 3000 **K 3926/3** Cad. € **139,00**  1



**Tipo ad aria compressa - Per alte prestazioni**

Interamente in acciaio con guarnizioni interne antiusura che ne garantiscono una lunga durata

Adatta **per grassi con consistenza fino a grado NLGI 2**

**Per fusti con contenuto da 20 a 30 kg e con diametro interno da 250 a 300 mm**

Composta da:

1 pistola per grasso completa di raccordo e testina per ingrassatori

1 tubo per grasso lunghezza 3 m

1 membrana premigrasso con gomma Ø 310 mm

1 coperchio antipolvere Ø 330 mm

1 disco in ferro Ø 270 mm

1 carrello portafusti in acciaio altezza 950 mm con 2 ruote Ø 150 mm

Pressione di esercizio 4÷8 bar - Erogazione 0,7 kg/min - Rapporto compressione 50:1

Lunghezza pompa 480 mm - - Peso ca. 16,2 kg

Codice K 3926 5000 **K 3926/5** Cad. € **948,00**  1





## Adesivi e sigillanti

**Serrafiletti** - Adesivi anaerobici per metalli, ad elevata resistenza meccanica  
Indicati per il bloccaggio ed il frenaggio di bulloni, dadi, viti e parti filettate in genere  
Eliminano l'allentamento dato da vibrazioni o urti ed il grippaggio da corrosione  
Sigillano in modo sicuro ed impermeabile contro trafileamenti di olio, acqua, liquidi e gas

**Classe di resistenza media 2** (possibile smontaggio) - Per filetti con Ø max. M36  
In flacone da 50 ml

**K 3927/1 - LOXEAL - N° 55-03**



Indicato anche su superfici leggermente sporche di olio  
Omologato gas e acqua potabile DVGW-TZW  
Tempo di indurimento: manipolazione 10-20 min - funzionale 1-3 ore  
Temperatura di impiego: -55°C ÷ +200°C - Colore blu fluorescente

**K 3927/11 - LOXEAL - N° 55-02 - Esecuzione "Green"**

**Senza sostanze nocive**, studiato per migliorare le condizioni di lavoro dell'utilizzatore  
Tempo di indurimento: manipolazione 20-40 min - funzionale 6-12 ore  
Temperatura di impiego: -55°C ÷ +150°C - Colore blu

**K 3927/15 - AREXONS**

Indicato anche su superfici leggermente sporche di olio  
Tempo di indurimento: manipolazione 10-20 min - funzionale 1-3 ore  
Temperatura di impiego: -55°C ÷ +200°C - Colore blu

Codice K 3927 1000	<b>K 3927/1</b>	Cad. €	<b>20,30</b>		10
Codice K 3927 1100	<b>K 3927/11</b>	Cad. €	<b>21,40</b>		10
Codice K 3927 1550	<b>K 3927/15</b>	Cad. €	<b>31,50</b>		6

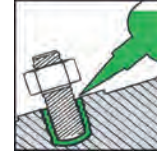

K 3927/1



K 3927/11  
Esecuzione "Green"



K 3927/15

### LOXEAL

**Classe di resistenza alta 3** (montaggio permanente) - Per filetti con Ø max. M20  
Per impiego generale, particolarmente indicato per prigionieri

**K 3927/2 - N° 83-54 - Resistente fino a temperature di +200°C**

Tempo di indurimento: manipolazione 10-20 min - funzionale 1-3 ore  
Temperatura di impiego: -55°C ÷ +150°C - Colore verde fluorescente

**K 3927/22 - N° 83-52 - Esecuzione "Green"**

**Senza sostanze nocive**, studiato per migliorare le condizioni di lavoro dell'utilizzatore  
Tempo di indurimento: manipolazione 20-40 min - funzionale 6-12 ore  
Temperatura di impiego: -55°C ÷ +150°C - Colore verde

Contenuto	ml	10	50
Codice		<b>K 3927 2010</b>	<b>K 3927 2000</b>
<b>K 3927/2</b>	Cad. €	<b>5,75</b>	<b>20,30</b>
Codice		—	<b>K 3927 2200</b>
<b>K 3927/22</b>	Cad. €	—	<b>21,40</b>



K 3927/2



K 3927/22  
Esecuzione "Green"

### LOXEAL

**Sigillafiletti** - Adesivi anaerobici adatti per sigillare e frenare giunzioni filettate garantiscono un ottimo effetto sigillante verso acqua, gas, olii, carburanti fluidi industriali e vari prodotti chimici  
Si impiegano al posto della canapa, dei nastri di PTFE e guarnizioni - Temperatura di impiego da -55°C a +150°C

**Classe di resistenza bassa - 1** (smontaggio facilitato)

**N° 18-10 - Pasta al PTFE ideale per raccordi in PVC, PP, nylon e tubazioni fino a 2"**

Omologato gas AGA, DVGW - Gioco diametrale ±0,30 mm  
Tempo di indurimento: manipolazione 20-40 min - funzionale 1-3 ore - Colore bianco

Contenuto	ml	50	250
Codice		<b>K 3927 4050</b>	<b>K 3927 4250</b>
<b>K 3927/4</b>	Cad. €	<b>12,40</b>	<b>48,40</b>

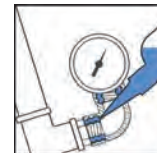

50 ml



250 ml

**Classe di resistenza media - 2** (possibile smontaggio)

**N° 53-14 - Sigillante fluido per raccordi pneumatici e idraulici fino a 3/4"**

Omologato gas DVGW - Gioco diametrale ±0,15 mm  
Tempo di indurimento: manipolazione 10-20 min - funzionale 1-3 ore  
Colore marrone fluorescente - In flacone da 50 ml

Codice K 3927 5000	<b>K 3927/5</b>	Cad. €	<b>17,60</b>		10
--------------------	-----------------	--------	--------------	---	----



**K 3927/6 - N° 58-11 - Sigillante in pasta** omologato per gas DVGW GPL alta pressione AGA, ossigeno (BAM), acqua potabile WRAS e alimentare NSF P1

**Per filettature max. 2"** - Gioco diametrale ±0,30 mm  
Tempo di indurimento: manipolazione 15-30 min - funzionale 1-3 ore  
Colore giallo fluorescente

**K 3927/66 - N° 58-12 - Sigillante in pasta, esecuzione "Green"**

**Senza sostanze nocive**, studiato per migliorare le condizioni di lavoro dell'utilizzatore  
**Per filettature max. 2"** - Gioco diametrale ±0,30 mm  
Tempo di indurimento: manipolazione 30-60 min - funzionale 6-12 ore - Colore giallo

Contenuto	ml	50	250
Codice		<b>K 3927 6000</b>	<b>K 3927 6250</b>
<b>K 3927/6</b>	Cad. €	<b>12,40</b>	<b>48,40</b>
Codice		<b>K 3927 6600</b>	—
<b>K 3927/66</b>	Cad. €	<b>13,00</b>	—



K 3927/6 - 50 ml



K 3927/66



K 3927/6 - 250 ml

## Adesivi e sigillanti

### LOKEAL -

ENGINEERING ADHESIVES

#### Bloccanti fissatori a montaggio permanente

Per il montaggio ad alta resistenza di un accoppiamento cilindrico (cuscinetti, ingranaggi, pulegge, perni, boccole)

Garantiscono un'alta coppia di trasmissione - Sostituiscono chiavette, alberi scanalati, saldature sigillano in modo sicuro ed eliminano la corrosione da agenti esterni e da contatto

Adatti anche per incollare materiali diversi tra loro

#### Classe di resistenza alta - 3 (montaggio permanente)

Per filetti con Ø max. M36 (1 1/2") - Gioco max. diametrale ±0,20 mm

Tempo di indurimento: manipolazione 2-5 min - funzionale 1-3 ore

Temperatura di impiego da -55°C a +150°C

#### N° 85-21

Consolida i montaggi forzati, consente montaggi scorrevoli al posto di quelli ad interferenza e permette maggiori tolleranze di lavorazione

Elimina eventuali distorsioni, corrosione da attrito ed allentamenti, sigillando in maniera sicura ed impermeabile contro trafileamento di fluidi in generici - Omologato gas Gaz de France

Colore verde fluorescente - In flacone da 50 ml

Codice K 3928 1000	K 3928/1	Cad. €	20,30	10
--------------------	----------	--------	-------	----

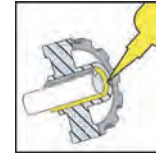

#### N° 85/61 UV-AE

Bloccante UV-anaerobico a media viscosità che indurisce in pochi secondi con l'esposizione a raggi UV e in pochi minuti con la polimerizzazione anaerobica

Il tempo di presa rapido evita l'assemblaggio forzato con alti carichi

L'adesivo polimerizzato è idoneo al contatto con molti solventi

Specifico per sigilli antimanomissione se irraggiato da raggi UV

Colore blu fluorescente - In flacone da 250 ml

Codice K 3928 3000	K 3928/3	Cad. €	83,00	10
--------------------	----------	--------	-------	----



#### Adesivi istantanei universali

Per il fissaggio istantaneo e strutturale di gomma, metalli, ceramica, cuoio, legno, materie plastiche, ecc. - Non creano aloni bianchi e sono inodore

Temperatura di impiego da -50°C a +80°C

#### LOKEAL - N° 14 - A base di metile-cianoacrilato

Ad alta resistenza e media viscosità

Adatto per incollare materiali rigidi, gomma-metallo, metallo-plastica

Tempo di fissaggio prolungato (possibile riposizionamento delle parti)

Colore trasparente - In tubetto da 20 g

Codice K 3929 0000	K 3929/0	Cad. €	10,50	10
--------------------	----------	--------	-------	----



#### A base di etile-cianoacrilato

Per uso generale, a media viscosità insensibile alle superfici a reazione acida

Indicato per il rapido incollaggio anche di cuoio, legno e metalli

Elevata resistenza alla temperatura: fino a +120°C - Colore trasparente

#### ABC TOOLS

In tubetto da 20 g

Codice K 3929 0520	K 3929/05	Cad. €	9,50	10
--------------------	-----------	--------	------	----



#### LOKEAL - N° 43S

Contenuto	g	50	500
Codice		K 3929 1050	K 3929 1500
K 3929/1	Cad. €	21,40	112,00



500 g

K 8

#### LOKEAL - N° 41 - A base di etile-cianoacrilato, sensibile alle superfici acide

Indurimento molto rapido, anche in condizioni di bassa umidità relativa

Elevata adesione a superfici porose come cuoio, legno, carta, cartone, gomma espansa e EPDM

Colore trasparente - In tubetto da 20 g

Codice K 3929 2000	K 3929/2	Cad. €	9,90	10
--------------------	----------	--------	------	----



#### LOKEAL - N° 47 Gel - A base di etile-cianoacrilato ad alta tixotropia

L'elevata viscosità permette di colmare ampi giochi

Non cola se applicato su superfici verticali ed è adatto su superfici porose, per incollare gomma e materie plastiche tra loro o su supporto metallico

Tempo di fissaggio rallentato che permette il riposizionamento delle parti

Elevata resistenza alla temperatura: fino a +120°C - Colore traslucido - In tubetto da 20 g

Codice K 3929 3000	K 3929/3	Cad. €	13,90	10
--------------------	----------	--------	-------	----



#### AREXONS - A base di etile-cianoacrilato

Adesivo istantaneo monocomponente a media viscosità

Per il rapido incollaggio di materiali dello stesso tipo e anche per metalli/gomma, metalli/materie plastiche, gomma/materie plastiche

Tempo di fissaggio prolungato, il 50% dell'adesione finale si ottiene dopo 30 minuti

Indurisce a temperatura ambiente - Colore trasparente - In tubetto da 20 g

Codice K 3929 1120	K 3929/11	Cad. €	16,20	12
--------------------	-----------	--------	-------	----



## Adesivi e sigillanti

### Attivatori e preparatori di superfici

Adatti per accelerare l'indurimento degli adesivi in particolari situazioni (bassa temperatura, gioco allentato, metalli poco reattivi)

Si applicano, secondo necessità, su una o entrambe le superfici, che rimangono attive per lungo tempo; l'assemblaggio deve comunque essere effettuato in pochi secondi

#### LOXEAL<sup>®</sup> - PRIMER 7

Attivatore liquido per adesioni su plastiche difficili: polietilene, polipropilene, elastomeri termoplastici, silicone, EPDM, PTFE, TPE, ecc.

Accelera moderatamente l'indurimento ed elimina l'effetto alone - Contenuto 20 ml

Codice K 3929 4300	<b>K 3929/43</b>	Cad. €	<b>11,90</b>		6
--------------------	------------------	--------	--------------	---	---

#### LOXEAL<sup>®</sup> - Spray attivatore 9

Adatto per indurire all'istante adesivi cianoacrilici su superfici porose, a reazione acida e non combacianti

Si può utilizzare anche come post-induritore dopo l'assemblaggio, asciuga rapidamente la parte di adesivo eccedente la giunzione - Contenuto 200 ml

Codice K 3929 4500	<b>K 3929/45</b>	Cad. €	<b>14,00</b>		12
--------------------	------------------	--------	--------------	---	----

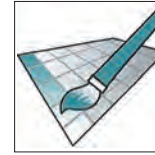

### Guarnizioni liquide sigillanti

Adatti per sigillare accoppiamenti piani e giunzioni flangiate di pompe, scatole di ingranaggi, cambi, differenziali, motori

Formano una guarnizione flessibile e/o elastica, resistente a vibrazioni, calore, olii e fluidi industriali. Garantiscono la sigillatura con tolleranza di lavorazione di alcuni decimi di mm

#### LOXEAL<sup>®</sup> - N° 59-30 - Guarnizioni elastomeriche e plastiche

Sigillante silicónico monocomponente a reticolazione acetica, polimerizza per reazione con l'umidità atmosferica

Tempo di indurimento: tenuta iniziale 8-20 min - per cordolo Ø 2 mm 24 ore

Temperatura di impiego da -60°C a +250°C con punte fino a +300°C

In tubetto da 75 ml -  10 pz.

Colore	nero 	rosso 
Codice	<b>K 3929 5002</b>	<b>K 3929 5000</b>
<b>K 3929/5</b>	Cad. € <b>11,30</b>	<b>11,10</b>

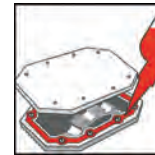

In cartuccia pressurizzata da 200 ml

Con beccuccio erogatore che permette un'applicazione precisa, veloce, senza sprechi anche in spazi ristretti e su superfici verticali, ed un **utilizzo del 100% del contenuto**

Colore nero 

Codice K 3929 5202	<b>K 3929/52</b>	Cad. €	<b>33,70</b>		6
--------------------	------------------	--------	--------------	---	---

#### LOXEAL<sup>®</sup> - N° 59-10 - Guarnizione liquida anaerobica

Per metalli, di consistenza pastosa, è adatta per formare guarnizioni fra superfici flangiate rigide con elevata tolleranza di accoppiamento

Resiste a vibrazioni, sbalzi termici, aria compressa, acqua, olii e vari agenti chimici

**Classe di resistenza 2** (possibile smontaggio) - Tolleranza max. della giunzione ± 0,5 mm

Tempo di indurimento: manipolazione 15-30 min - funzionale 3-6 ore

Temperatura di impiego da -55°C a +200°C - **Colore rosso** 

In contenitore a soffietto da 75 ml

Codice K 3929 6000	<b>K 3929/6</b>	Cad. €	<b>18,70</b>		10
--------------------	-----------------	--------	--------------	---	----



### AREXONS - SEAL 5552

#### Guarnizione silicónica rapida a reticolazione ossimica

Universale, per alte prestazioni forma guarnizioni di tenuta di qualsiasi spessore per accoppiamenti dinamici e elastici - Reticola a temperatura ambiente per azione dell'umidità

Indicata per la sigillatura e l'incollaggio su metalli, superfici verniciate e materie plastiche

Ottima adesione anche su acciaio, alluminio, ABS, PVC, policarbonato, polipropilene, vetro, ecc. Resiste a vibrazioni, sbalzi termici, olii, benzina, fluidi refrigeranti

Tempo di reticolazione 2 mm / 10 h - 3,8 mm / 24 h

Temperatura di impiego da -70°C a +200°C - **Colore nero**  - In tubetto da 70 ml

Codice K 3929 7070	<b>K 3929/7</b>	Cad. €	<b>29,50</b>		24
--------------------	-----------------	--------	--------------	---	----



### AREXONS - MOTORSIL "D"

#### Guarnizione silicónica autolivellante

Elastomero monocomponente di tipo acetico adatto per accoppiamenti meccanici

Vulcanizza a temperatura ambiente - Ottima resistenza agli oli, acqua, all'umidità e allo strappo

Buone proprietà dielettriche e resistenza alle sollecitazioni meccaniche

Elevato grado di assorbimento delle vibrazioni

Non danneggia le marmitte catalitiche - Facile da rimuovere

Temperatura di impiego da -70°C a +250°C - **Colore rosso**  - In tubetto da 60 ml

Codice K 3929 8060	<b>K 3929/8</b>	Cad. €	<b>18,50</b>		1
--------------------	-----------------	--------	--------------	---	---



Lampade a LED per i processi di UV-Curing → N 8 pag. 1019

**Pasta per il montaggio e il rodaggio - G-n Plus**

Pasta solida lubrificante composta da una combinazione ad azione sinergica di lubrificanti solidi. Adatta per l'assemblaggio di parti di metallo come cuscinetti radenti, guide di scorrimento, mandrini filettati, calettamento alla pressa di cuscinetti volventi, ruote, flange, valvole, ingranaggi, viti, ecc. ed il rodaggio di macchinari nuovi e scatole di trasmissione.

Indicata anche come lubrificante permanente per parti meccaniche che vengono rimosse raramente ed anche per trapanare, segare, filettare.

A basso coefficiente di attrito, elevata capacità di resistenza al carico, impedisce l'avanzamento a scatti, piccoli danni superficiali, riduce la corrosione e le rigature.

Impiego da -25°C a +450°C (fino a +630°C per brevi periodi)

In confezione da	kg	0,100	1
Codice		<b>K 3930 1100</b>	<b>K 3930 1001</b>
<b>K 3930/1</b>	Cad. €	<b>26,00</b>	<b>94,00</b>
	pz.	10	1

**Pasta con solidi bianchi per pressioni estreme - DX**

Pasta bianca grassa con lubrificanti solidi, per il montaggio e la lubrificazione di lunga durata di componenti in metallo.

Per superfici a scorrimento e punti di attrito sottoposti a carichi pesanti a bassa e media velocità. Ideale per apparecchiature elettriche ed elettrodomestici, macchinari da imballaggio, nell'industria alimentare, tessile, strumenti di precisione, macchine da ufficio e lavorazione materie plastiche. Ottima protezione contro l'usura, previene la corrosione per contatto e il grippaggio ed è resistente al dilavaggio d'acqua.

Impiego da -25°C a +125°C

In confezione da	kg	0,05	1
Codice		<b>K 3930 2000</b>	<b>K 3930 2001</b>
<b>K 3930/2</b>	Cad. €	<b>14,60</b>	<b>119,00</b>
	pz.	10	1

**Pasta bianca morbida - TP-42**

Pasta grassa, chiara e morbida con lubrificanti solidi, per parti in metallo sottoposte ad usura. Adatta su superfici di scorrimento, sottoposte a carichi elevati, e all'influenza dell'acqua delle emulsioni per la lavorazione dei macchinari dei metalli e mandrini di serraggio.

Particolarmente adesiva, resistente al dilavaggio d'acqua e alle emulsioni di lavorazione dei metalli, impedisce l'avanzamento a scatti, riducendo la corrosione e la corrosione di contatto. Buona protezione contro la corrosione ed eccellente protezione contro l'usura.

Impiego da -25°C a 250°C - In barattolo da 1 kg

Codice <b>K 3930 3000</b>	<b>K 3930/3</b>	Cad. €	<b>96,40</b>		1
---------------------------	-----------------	--------	--------------	--	---

**Pasta minerale per superfici soggette a carichi elevati - G-Rapid Plus**

Pasta con lubrificanti solidi a coefficiente di attrito particolarmente basso.

Adatta per l'assemblaggio e rodaggio di componenti metallici come mandrini filettati, alberi filettati, ingranaggi dentati, ruote e viti, ingranaggi del cambio, valvole, pompe, guide per macchine utensili, nonché per stringere ed aggiustare cuscinetti a rulli, rondelle, flange e viti.

Ideale come lubrificante di rodaggio per macchinari nuovi e scatole di trasmissione.

Riduce la formazione di corrosione per contatto, garantisce il funzionamento nei casi di emergenza.

Indicata anche come lubrificante permanente per parti meccaniche che vengono rimosse raramente e anche per trapanare, segare, filettare.

Impiego da -35°C a +450°C - Contenuto 400 ml

Codice <b>K 3930 4000</b>	<b>K 3930/4</b>	Cad. €	<b>37,70</b>		12
---------------------------	-----------------	--------	--------------	--	----

**Grasso universale a base di olio minerale - Multilub**

Grasso per medie ed elevate prestazioni per parti in metallo su metallo, con velocità alte e carichi medio pesanti - Senza lubrificanti solidi.

Adatto per cuscinetti a rulli, cuscinetti lisci, guide di scorrimento, guide lineari con cuscinetti volventi, raccordi sferici, alberi scanalati, mandrini filettati, giunti, viti senza fine.

Indicato per la lubrificazione dei telai gru, carrelli elevatori a forche e apparecchiature di sollevamento. Ideale per la lubrificazione di lunga durata, grazie alla bassa tendenza all'ossidazione e alla ridotta evaporazione dell'olio.

Resistente al dilavaggio d'acqua, buona protezione contro la corrosione.

Impiego da -25°C a +120°C

In confezione da	kg	0,4	1
Codice		<b>K 3930 5004</b>	<b>K 3930 5001</b>
<b>K 3930/5</b>	Cad. €	<b>14,40</b>	<b>35,20</b>
	pz.	10	10

**Grasso bianco al litio - LT W2**

Grasso lubrificante per parti in metallo su metallo, con movimenti da lenti a medio rapidi e carichi medi. Adatto per cuscinetti utilizzati in macchinari dell'industria alimentare, farmaceutica, per la fabbricazione della carta, negli elettrodomestici e strumenti meccanici di precisione.

Indicato per la lubrificazione di lunga durata grazie alla bassa tendenza all'evaporazione.

Protegge contro l'usura e la corrosione, previene la formazione di corrosione per contatto.

Buona forza di adesione tramite agente adesivizzante incorporato.

Impiego da -30°C a +110°C (130°C per brevi periodi) - In barattolo da 1 kg

Codice <b>K 3930 6001</b>	<b>K 3930/6</b>	Cad. €	<b>47,90</b>		10
---------------------------	-----------------	--------	--------------	--	----



**Grasso per cuscinetti - BG 20**

Grasso per alte prestazioni per impiego su parti in metallo su metallo, sottoposte a movimenti rapidi e a carichi da medi a pesanti

Per cuscinetti di disinnesto della frizione, nei cuscinetti di ventilatori, a rulli di calandre e nei motori elettrici - Elevata capacità di resistenza al carico

Indicato per la lubrificazione di lunga durata, grazie alla ridotta tendenza all'ossidazione, in particolare quando i punti sono esposti ad alte temperature - Non contiene piombo e nichel  
Impiego da -45°C a +180°C (fino a 200°C per brevi periodi) - In barattolo da 1 kg

<b>Codice K 3930 6500</b>	<b>K 3930/65</b>	Cad. €	<b>225,00</b>		1
---------------------------	------------------	--------	---------------	---	---

**Grasso sintetico bianco a norma FDA (per uso alimentare) - G-4500**

Ad alte prestazioni che combina i vantaggi di un'ampia gamma di temperature operative e un'ampia compatibilità con materiali diversi

Addensato con alluminio complesso contiene lubrificanti solidi bianchi

Adatto per lubrificare cuscinetti, ingranaggi, catene e meccanismi scorrevoli nei macchinari per la lavorazione degli alimenti

Elevata resistenza all'usura e ai carichi

Ottime prestazioni a basse temperature - Ampio intervallo termico operativo

Buona compatibilità con gomme e plastiche - Approvato NSF H1 per industrie alimentari

<b>In confezione da</b>	<b>kg</b>	<b>0,4</b>
<b>Codice</b>	<b>K 3930 6704</b>	
<b>K 3930/67</b>	Cad. €	<b>46,50</b>
	pz.	10

**Grasso al litio MoS2 - BR 2 Plus**

Grasso ad alte prestazioni con lubrificanti solidi e additivi EP, per parti in metallo su metallo sottoposte a movimenti da lenti a rapidi e carichi da medi a elevati.

Adatto per cuscinetti a rulli, cuscinetti lisci, guide di scorrimento, guide a rulli, raccordi sferici, alberi scanalati, mandrini filettati - Elevata capacità di resistenza al carico

Indicato per la lubrificazione di lunga durata, con bassa tendenza all'ossidazione, buona resistenza al grippaggio, al dilavaggio d'acqua

Protegge contro la corrosione e la corrosione per contatto

Impiego da -30°C a +110°C (+130°C per brevi periodi)

<b>In confezione da</b>	<b>kg</b>	<b>0,100</b>	<b>1</b>
<b>Codice</b>		<b>K 3930 7100</b>	<b>K 3930 7001</b>
<b>K 3930/7</b>	Cad. €	<b>9,30</b>	<b>44,10</b>
	pz.	10	10

**Pasta per filettature - P-37**

Pasta solida lubrificante, altamente pura, per impiego su viti e prigionieri

Adatta per componenti di connessioni filettate in acciaio resistente o estremamente resistente al calore, ad esempio quelli in leghe a base di nichel

Ne previene il grippaggio in caso di esposizione prolungata ad elevate temperature, le incrinature dovute a sollecitazioni, la fragilità alla saldatura e la corrosione

Ideale per accoppiamenti filettati di turbine a gas e a vapore in centrali elettriche e nucleari

Consente lo smontaggio non distruttivo di accoppiamenti filettati anche dopo un prolungato utilizzo ad elevate temperature

Coefficiente di attrito compreso nell'intervallo previsto per i bulloni lubrificati ad olio

Bassa dispersione di prearico durante il serraggio

Alta stabilità termica fino a 1400°C - Non contiene piombo, nichel, zolfo, cloro o fluoro

In barattolo da 0,5 kg

<b>Codice K 3930 7505</b>	<b>K 3930/75</b>	Cad. €	<b>88,00</b>		10
---------------------------	------------------	--------	--------------	---	----

**Pasta per alte temperature - HSC Plus**

Pasta solida lubrificante senza contiene piombo o nichel

Adatta per parti in metallo su metallo, sottoposte ad alte temperature e punti di attrito che, soprattutto nel caso di raccordi filettati, sono privi di piombo o nichel come turbine, motori e valvole, per viti prigioniere di turbine a gas ed a vapore, di turbocompressori in motori diesel, in impianti chimici ed elettrochimici

Ideale per punti di lubrificazione a basse velocità sottoposti ad elevate temperature e ad azioni corrosive, con coefficiente di attrito basso e costante

Utilizzata anche come lubrificante di contatto per componenti che conducono l'elettricità

Consente un montaggio non distruttivo, anche dopo un prolungato utilizzo ad elevate temperature

Resistente alla corrosione e con buona conduttività elettrica - Impiego da -30°C a +1100°C

<b>In confezione da</b>	<b>kg</b>	<b>0,100</b>	<b>1</b>
<b>Codice</b>		<b>K 3930 8100</b>	<b>K 3930 8001</b>
<b>K 3930/8</b>	Cad. €	<b>19,90</b>	<b>99,00</b>
	pz.	10	10



**Prodotti chimici****Pasta per viti con coefficiente di attrito costante - 1000**

Pasta solida lubrificante per raccordi metallici filettati, non contiene piombo o nichel. Adatta per raccordi metallici filettati sottoposti ad elevate temperature (fino a 650°C), ad azioni corrosive, e che dopo l'assemblaggio e la messa in moto devono essere riavviate o smontati. Ideale anche per viti con testa a cilindro, viti di estrusione nelle macchine di stampaggio plastica ad iniezione, raccordi filettati nell'industria chimica, ed anelli di tensione delle centrifughe. Ad alta capacità di carico, consente lo smontaggio non distruttivo di accoppiamenti filettati anche dopo un prolungato utilizzo ad elevate temperature.

Protegge dalla corrosione

Coefficiente di attrito invariato nell'area dei bulloni lubrificati, anche dopo più operazioni di serraggio e disserraggio - Impiego da -30°C a +650°C

In confezione da	kg	0,100	1
<b>Codice</b>		<b>K 3930 9100</b>	<b>K 3930 9001</b>
<b>K 3930/9</b>	Cad. €	<b>16,60</b>	<b>102,00</b>
	pz.	10	10

**Pasta al rame - Cu 7439 Plus**

Pasta in polvere di rame e olio parzialmente sintetico. Per componenti sottoposti ad elevate temperature, alte pressioni e ambienti corrosivi. Adatta per tutte le superfici che richiedono una protezione da acqua, vapore e corrosione come ingranaggi di frenatura, guarnizioni a flangia, viti collettori di scarico e marmitte. Estremamente adesiva, resistente al dilavaggio d'acqua, bassa evaporazione e assenza di punto goccia, di conseguenza nessuna fusione o fuoriuscita.

Protegge contro la corrosione

Impiego da -30°C a 300°C come pasta, fino a 650°C come lubrificante solido

In confezione da	kg	0,100	1
<b>Codice</b>		<b>K 3931 1000</b>	<b>K 3931 1001</b>
<b>K 3931/1</b>	Cad. €	<b>13,60</b>	<b>80,00</b>
	pz.	10	1

**Pasta siliconica - 111**

Pasta a base di olio siliconico, con rivestimento chimico protettivo. Adatta per materiale di tenuta come O-rings in gomma o plastica, guarnizioni e tenute di valvole e rubinetti nei dispositivi sotto pressione e per acqua potabile, misuratori di portata d'acqua, depuratori d'acqua, O-rings di sistemi di carico LPG, per l'industria alimentare, contatori e interruttori elettrici, materiale di tenuta per attrezzature all'aperto come le imbarcazioni soggette a dilavaggio d'acqua e lubrificante per valvole. Bassa pressione di vapore, bassa volatilità, ottima resistenza all'acqua e alla maggior parte dei prodotti chimici - Impiego da -40°C a +200°C

In confezione da	kg	0,100	1
<b>Codice</b>		<b>K 3931 2100</b>	<b>K 3931 2001</b>
<b>K 3931/2</b>	Cad. €	<b>29,40</b>	<b>168,00</b>
	pz.	10	10

**MOLYKOTE Spray chimici****Distaccante e lubrificante siliconico atossico - Separator**

Adatto come agente distaccante e lubrificante siliconico nella lavorazione della gomma e della plastica, nella fabbricazione di cartoni e nella lavorazione del legno. Ideale per agevolare lo scorrimento su nastri trasportatori, guide, piani di scorrimento nell'industria alimentare e su guarnizioni per evitare che le parti si incollino. Protezione contro l'usura e basso coefficiente di attrito. Impiego da -30°C a +200°C. Contenuto 400 ml.

<b>Codice K 3931 3000</b>	<b>K 3931/3</b>	Cad. €	<b>14,80</b>		12
---------------------------	-----------------	--------	--------------	--	----

**Fluido minerale al MoS2 per catene veloci - MKL-N**

Agente con olio minerale e lubrificanti solidi dispersi in solvente. Adatto per la lubrificazione di catene, consente una fluida penetrazione e una grande adesione. Per catene piccole è possibile l'immersione, utilizzandolo dopo l'evaporazione del solvente (ca. 30 min.). Protezione contro l'usura e contro la corrosione. Contenuto 400 ml.

<b>Codice K 3931 4000</b>	<b>K 3931/4</b>	Cad. €	<b>26,50</b>		12
---------------------------	-----------------	--------	--------------	--	----

**Fluido sbloccante-penetrante-protettivo scioglie ruggine - Multigliss**

Agente con olio minerale e lubrificanti solidi dispersi in solvente. Adatto per sciogliere la ruggine, di grande penetrazione. Per parti molto corrose che richiedono tempi di reazione più lunghi, il trattamento deve essere ripetuto. Protegge contro la corrosione. Contenuto 400 ml.

<b>Codice K 3931 5000</b>	<b>K 3931/5</b>	Cad. €	<b>18,70</b>		12
---------------------------	-----------------	--------	--------------	--	----



## MOLYKOTE Spray chimici

### Olio lubrificante protettivo - Omnigloss

Agente con olio minerale e lubrificanti solidi, penetrante ad azione rapida, anticorrosione, idrorepellente e lubrificante

Adatto su contatti sottoposti ad attrito, con velocità medio-basse, non dotati di ingrassatore o di fori di lubrificazione su connessioni, leve, catene e altri componenti di attrezzature di trasporto o di convogliamento, di macchinari tessili, unità di riempimento automatico e per attrezzature di imballaggio - Elevata resistenza alla pressione

Contenuto 400 ml

Codice K 3931 6000	<b>K 3931/6</b>	Cad. €	<b>23,00</b>	 12
--------------------	-----------------	--------	--------------	--



### Grasso per ingranaggi aperti e funi con estreme pressioni - 1122

Grasso sintetico con lubrificanti solidi, idrorepellente ed estremamente adesivo

Adatto per le catene a morsetti degli stenditori dell'industria tessile e i nastri trasportatori dei reparti di sterilizzazione degli alimenti, per trasmissioni di ingranaggi, cuscinetti a scorrimento a basse velocità ed alte temperature, come i cuscinetti dei sistemi di essiccazione e macchinari di calandratura in vari processi industriali

Elevata resistenza alla pressione, protezione contro l'usura

Contenuto 400 ml

Codice K 3931 7000	<b>K 3931/7</b>	Cad. €	<b>33,80</b>	 12
--------------------	-----------------	--------	--------------	--



### Grasso sintetico a norma FDA (Per uso alimentare) - G-4500

Adatto per la lubrificazione di macchinari dell'industria alimentare quali miscelatori, motori, nastri convogliatori, macchine confezionatrici ed anche per l'industria dell'arredamento, produzione di strumentazione, per l'industria fotografica e attrezzature ottiche

Impiego da -50°C a +160°C

Contenuto 400 ml

Codice K 3931 8000	<b>K 3931/8</b>	Cad. €	<b>40,20</b>	 12
--------------------	-----------------	--------	--------------	--



### Lacca lubrificante universale indurente in aria - D-321R

Lubrificante a secco per impiego universale rapido per estreme temperature

Adatta per viti a testa cilindrica, meccanismi di precisione, rodaggio ingranaggi sottoposti a grandi sollecitazioni, regolazione di specchietti retrovisori, per interruttori ad alto voltaggio Estremamente adesivo anche su superfici lisce, basso coefficiente d'attrito, impedisce l'avanzamento a scatti

Impiego da -180°C a +450°C

Contenuto 400 ml

Codice K 3931 9000	<b>K 3931/9</b>	Cad. €	<b>53,80</b>	 12
--------------------	-----------------	--------	--------------	--



### Rivestimento protettivo contro la corrosione - METAL PROTECTOR PLUS

Cera sintetica adatta per proteggere dalla corrosione le parti metalliche che devono essere trasportate o stoccate anche per lunghi periodi

Forma un rivestimento trasparente di lunga durata e con basso coefficiente di attrito

Essiccazione a temperatura ambiente in ca. 90 minuti

Si applica a superfici pulite anche in più strati per migliorare e aumentare la protezione

Contenuto 400 ml

Codice K 3931 1300	<b>K 3931/13</b>	Cad. €	<b>30,90</b>	 12
--------------------	------------------	--------	--------------	--



## Devcon Metalli plastici epossidici

### Bicomponente per riparazioni e ricostruzioni di componenti usurati

Resina epossidica di grande resistenza e lunga durata, flessibile, aderisce alla maggiore parte dei metalli, al cemento e molte plastiche - Sostituisce la saldatura per semplici riparazioni

Polimerizza in 16 ore, non arrugginisce, è verniciabile, filettabile

Resistente a benzina, petrolio, acqua e a molti agenti chimici

#### Tipo pastoso - A Plastic Steel

Adatto per ricostruzione di alberi usurati, di sedi chiavetta, costruzioni di matrici, livellamento di guide, sostituzione rapida dei riporti saldati

Contenuto 500 g

Codice K 3933 1000	<b>K 3933/1</b>	Cad. €	<b>169,00</b>	 10
--------------------	-----------------	--------	---------------	--



#### Tipo liquido - B Plastic Steel

Adatto per creazione di prototipi e modelli, riproduzione di particolari, riempimento di fessure, cricche e fori, livellamenti di guide

Contenuto 500 g

Codice K 3933 2000	<b>K 3933/2</b>	Cad. €	<b>155,00</b>	 10
--------------------	-----------------	--------	---------------	--



**Adesivo sigillante silconico a polimerizzazione acetica - 752**

Ad elevate prestazioni, monocomponente pastoso

Polimerizza a temperatura ambiente se esposto all'umidità presente nell'aria

Per sostituzioni di guarnizioni in motori, carter, ingranaggi, vetro e adesione su substrati metallici  
Impiego da -50°C a +180°C

Colore		bianco	nero	trasp.	bianco	nero	trasp.
Codice	K 3934 ....	0001	0002	0003	0004	0005	0006
<b>K 3934</b>	Cad. €	<b>9,20</b>	<b>9,20</b>	<b>9,20</b>	<b>12,20</b>	<b>12,20</b>	<b>12,20</b>
Contenuto		tubetto da 90 ml			cartuccia da 310 ml		



Tubetto



Cartuccia

**Adesivi sigillanti silconici a polimerizzazione neutra****Tipo per sostituzioni di guarnizioni - 7093**

Adatto su in motori, carter, ingranaggi, vetro e adesione su substrati metallici e sulla maggior parte delle materie plastiche, elevata elasticità

Cartuccia da 310 ml

**K 3934/1 - Colore bianco****K 3934/2 - Colore nero**

Codice K 3934 1000	<b>K 3934/1</b>	Cad. €	<b>9,45</b>		12
Codice K 3934 2000	<b>K 3934/2</b>	Cad. €	<b>9,55</b>		12

**Tipo per incollaggi e sigillature - AS 7096 N**Il **colore trasparente** lo rende adatto per incollaggi e sigillature dove il prodotto non deve essere visibile (riparazione estetica)L'elastomero reticolato non ingiallisce, contiene fungicidi ed è resistente alla muffa e all'umidità  
Impiego da -50°C a +150°C - Inodore

Cartuccia da 310 ml

Codice K 3934 3000	<b>K 3934/3</b>	Cad. €	<b>11,60</b>		12
--------------------	-----------------	--------	--------------	---	----

**Tipo per alte temperature - 7091**

Di facile applicazione è adatto per ottenere un incollaggio resistente ma flessibile su materiali di diversa espansione termica come vetro su metallo, vetro o plastica

Adesione senza primer su materiali come acciaio smaltato o verniciato, alluminio, ceramica, vetro e materie plastiche per applicazioni tecniche

Polimerizza in gomma dura e flessibile

Usato come materiale per guarnizione formata sul posto (FIGP)

Stabile e flessibile da -55°C a +180°C

Cartuccia da 310 ml

**K 3934/34 - Colore bianco****K 3934/35 - Colore nero**

Codice K 3934 3400	<b>K 3934/34</b>	Cad. €	<b>11,70</b>		12
Codice K 3934 3500	<b>K 3934/35</b>	Cad. €	<b>11,70</b>		12

**Adesivo sigillante silconico a polimerizzazione acetica - Silastic 736**

Per apparecchiature sottoposte ad elevate temperature come ferri da stiro o forni di cottura

Per temperatura max. continuativa 260°C

Con esposizione max. intervallata di 315°C

Impiego da -65°C a +260°C

**Colore rosso** - Tubetto da 90 ml

Codice K 3934 4000	<b>K 3934/4</b>	Cad. €	<b>16,40</b>		10
--------------------	-----------------	--------	--------------	---	----





## HUNTSMAN Adesivi epossidici (Araldite)

### Bicomponente ad uso universale - 2011

Adesivo a contatto per reazione chimica bicomponente, che polimerizza a temperatura ambiente. Flessibile, tenace, buona resistenza ai carichi dinamici, elevata resistenza al taglio e allo spellamento, adatto per unire metalli, ceramica, vetro, gomma, plastica, e materiali comuni. Per manipolazione in 7 ore, raggiunge il 50% dell'indurimento in 10 ore.

In confezione da	ml	50	300
<b>Codice</b>		<b>K 3935 1050</b>	<b>K 3935 1300</b>
<b>K 3935/1</b>	Cad. €	<b>36,50</b>	<b>91,50</b>
		6 bicartucce	12 tubetti



### Bicomponente ad uso universale rapido - 2012

Adesivo a contatto per reazione chimica bicomponente a indurimento rapido. Trasparente, autolivellante, flessibile, tenace, buona resistenza al taglio per trazione 19 N/mm<sup>2</sup>, elevata resistenza al taglio.

Per manipolazione in 20 minuti, raggiunge il 50% dell'indurimento in circa 2 ore.

Confezione con 6 bicartucce da 50 ml.

<b>Codice</b> K 3935 2000	<b>K 3935/2</b>	Cad. €	<b>37,40</b>		1
---------------------------	-----------------	--------	--------------	---	---



### Adesivo epossidico bicomponente tixotropico per metalli - 2013

Adesivo a contatto per reazione chimica, versatile, ideale per incollare i metalli. Per una vasta gamma di metalli, ceramiche, vetro, gomma, plastica e molti altri materiali. Riempitivo non cola sino ad uno spessore di 5 mm.

Per manipolazione in 7 ore, raggiunge il 50% dell'indurimento in 10 ore.

Confezione con 6 bicartucce da 50 ml.

<b>Codice</b> K 3935 4000	<b>K 3935/4</b>	Cad. €	<b>38,80</b>		1
---------------------------	-----------------	--------	--------------	---	---



### Adesivo epossidico tixotropico (resistente al calore) ad azione rapida - 2014

Adesivo a contatto per reazione chimica bicomponente molto resistente al calore (fino a 140°C) e agli agenti chimici.

Pasta di buon riempimento, non cola fino a 5 mm di spessore, adesiva su un'ampia gamma di substrati, resistenza al taglio per trazione 19 N/mm<sup>2</sup>.

Per manipolazione in 20 minuti, raggiunge il 50% dell'indurimento in circa 2 ore.

In confezione da	ml	50	200
<b>Codice</b>		<b>K 3935 6050</b>	<b>K 3935 6200</b>
<b>K 3935/6</b>	Cad. €	<b>39,30</b>	<b>104,00</b>
		6 bicartucce	6 bicartucce



### Adesivo epossidico tixotropico (resistente al calore) ad azione lenta - 2015

Adesivo a contatto per reazione chimica bicomponente molto resistente. Pasta tixotropica altamente rinforzata, non cola fino a 10 mm di spessore, per materiali compositi, elevata resistenza al taglio e allo spellamento, resistenza al taglio per trazione 18 N/mm<sup>2</sup>.

Per manipolazione in 4 ore, raggiunge il 50% dell'indurimento in 10 ore.

In confezione da	ml	50	200
<b>Codice</b>		<b>K 3935 7050</b>	<b>K 3935 7200</b>
<b>K 3935/7</b>	Cad. €	<b>37,00</b>	<b>99,50</b>
		6 bicartucce	6 bicartucce



## HUNTSMAN Accessori per adesivi epossidici

### Miscelatori Mixer Turbo

Di tipo lamellare con spirale interna, per un grado di miscelazione migliore rispetto ai classici beccucci elicoidali.

Beccuccio miscelatore per bicartucce - In resina sintetica.

Per cartucce da	ml	50	200
<b>Codice</b>		<b>K 3935 8050</b>	<b>K 3935 8200</b>
<b>K 3935/8</b>	Cad. €	<b>6,50</b>	<b>7,10</b>
Lunghezza totale	mm	105	190
	pz.	10	50



### Applicatore manuale a pistola in resina sintetica - Per bicartucce da 50 ml

L'impiego abbinato con il miscelatore K 3935/8 da 50 ml consente, in una sola operazione, di ottenere l'esatta miscela ed il giusto dosaggio dei due componenti delle bicartucce.

Con adattatore per bicartucce a rapporto di miscelazione non omogenea (p.es. K 3935/6 da 50 ml). Lunghezza totale 200 mm - Peso 180 g.

<b>Codice</b> K 3935 9100	<b>K 3935/91</b>	Cad. €	<b>91,00</b>		1
---------------------------	------------------	--------	--------------	---	---



## tesa Nastri per riparazione

### Mod. Strong duct tape

#### Nastro telato in polietilene forte - Spessore 230 µm

Supporto in tela di cotone con adesivo in gomma naturale

Ideale per sigillatura di tubi e condotti, in edilizia, chiusura lamine di copertura, fissaggio, imballaggio, ecc.

Repellente all'acqua

Lunghezza 50 m - Larghezza 48 mm

In confezione  da 24 pezzi indivisibile

Colore		nero	argento
Codice		K 9305 1002	K 9305 1022
K 9305/1	Cad. €	16,70	16,70
	pz.	24	24



### Tipo in polipropilene e polietilene trasparente, spessore 140 µm

Con adesivo acrilico molto forte e resistente all'invecchiamento

Adatto per riparare e per il giuntaggio di tubi in edilizia, per interni ed esterni, serre, ecc.

Eccellente resistenza ai raggi UV e all'acqua, resiste anche agli agenti atmosferici, all'abrasione e ai solventi

Lunghezza 50 m - Larghezza 33 mm

In confezione  da 18 pezzi indivisibile

Colore		trasparente
Codice		K 9308 1000
K 9308/1	Cad. €	22,30
	pz.	18



### Tipo in alluminio

Nastro su foglio di alluminio ed adesivo acrilico - Spessore 60 µm

Adatto per montaggio di spirali refrigeranti, isolamento termico, sigillatura di condotti, mascheratura, protezione, riparazione, ecc.

Elevata resistenza all'umidità e al vapore, elevata conducibilità termica

Resistente agli olii e agli acidi

Lunghezza 50 m - Larghezza 50 mm

Codice K 9308 4000	K 9308/4	Cad. €	16,60		6
--------------------	----------	--------	-------	---	---



### Tipo per riparazioni estreme

Nastro autoamalgamante in silicone con liner trasparente

Si applica avvolgendo il nastro su se stesso, con il suo supporto crea una sigillatura permanente a tenuta d'acqua, **non occorre adesivo**

Adatto per isolamento e protezione cavi e allacciamenti, sigillatura compartimento motore, nell'industria nautica, automobilistica, impianti

Lunghezza 3 m - Larghezza 25 mm - Spessore 500 µm

Colore		nero
Codice		K 9308 7002
K 9308/7	Cad. €	20,50
	pz.	16



## tesa Nastri biadesivi

### Tipo rimovibile

Supporto in PET e con adesivo in gomma differenziale

Protetto da un liner in carta siliconata

Adatto per applicazioni temporanee come posa di pavimentazioni durante ristrutturazioni, fiere, eventi, esibizioni, ecc.

La speciale composizione dell'adesivo garantisce un alto potere adesivo iniziale ed è rimovibile dalle superfici più comuni senza lasciare residui

Eccellente resistenza al taglio statico, può essere strappato a mano

Lunghezza 50 m - Larghezza 25 mm - Spessore 250 µm

Codice K 9312 1000	K 9312/1	Cad. €	27,30		6
--------------------	----------	--------	-------	---	---

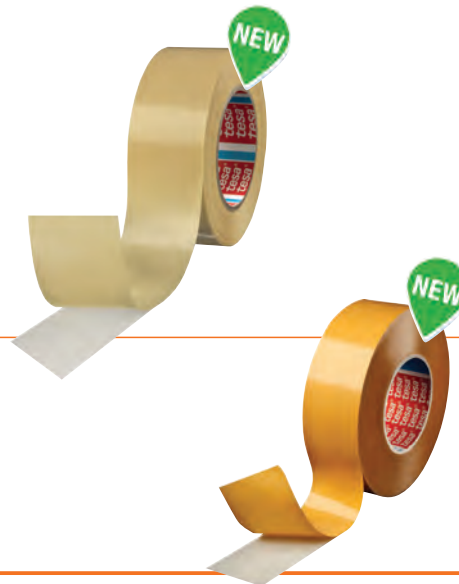

### Tipo permanente

Supporto in polipropilene trasparente e adesivo in gomma sintetica

Protetto da un liner in carta siliconata

Per utilizzo universale su qualsiasi tipo di superficie

Non contiene solventi, di grande capacità adesiva iniziale

Lunghezza 25 m - Larghezza 50 mm - Spessore 185 µm

Codice K 9312 3000	K 9312/3	Cad. €	11,00		24
--------------------	----------	--------	-------	---	----

## tesa Nastri per segnalazione

Adatti per segnalazioni ostacoli

### Tipo adesivo

Nastro robusto in PVC plastificato rivestito con adesivo in gommaresina per un'eccellente adesione a molte superfici

Adatto per segnalazioni temporanee e di pericolo per qualsiasi tipo di oggetto mobile o statico

Ideale per l'uso temporaneo o permanente in interni, una volta rimosso non lascia residui

Elevata resistenza all'abrasione

Lunghezza 33 m - Larghezza 50 mm - Spessore 150 µm

Colore		bianco/rosso	giallo/nero
Codice		K 9315 1041	K 9315 1042
K 9315/1	Cad. €	15,70	15,70
	pz.	6	6



### Tipo non adesivo

In polipropilene stampato su entrambi i lati

Ideale per marcare ostacoli, aree pericolose, ostacoli temporanei, ecc.

Resistente ai raggi UV per 3 mesi

Inchiostro resistente allo strofinamento

Lunghezza 100 m - Larghezza 80 mm

Colore		bianco/rosso
Codice		K 9315 3000
K 9315/3	Cad. €	7,95
	pz.	4



## tesa Nastri antiscivolo

Nastro antisdrucchiabile ideale prevenire incidenti in ambienti industriali e sul posto di lavoro

Certificato secondo norme DIN 51130

Con supporto PVC rivestito in ossido di alluminio e forte adesivo acrilico

Effetto antiscivolo con durata fino a 2 anni in zone soggette a un uso normale

Resistente all'acqua salmastra e agli agenti chimici

Si strappa a mano e non si restringe dopo l'applicazione

Lunghezza 15 m - Spessore 800 µm

K 9317/1 - Larghezza 25 mm

K 9317/2 - Larghezza 50 mm

Colore		nero	giallo/nero
Codice		K 9317 1002	—
K 9317/1	Cad. €	28,70	—
Codice		K 9317 2002	K 9317 2012
K 9317/2	Cad. €	57,50	81,50
	pz.	3	3



K 9317/1



K 9317/2

## tesa Nastro biadesivo

### Powerbond® ULTRA STRONG

Nastro biadesivo in schiuma a tenuta extra forte fino a 10 kg per 10 cm

Adatto per appendere oggetti lisci e pesanti

Aderisce perfettamente su superfici fisse e lisce come piastrelle, legno e la maggior parte delle materie plastiche

Proteggere dal contatto diretto con acqua o luce diretta dei raggi del sole

Lunghezza 1,5 m - Larghezza 19 mm

Codice K 9320 2015	K 9320/2	Cad. €	12,50	pz.	12
--------------------	----------	--------	-------	-----	----



## tesa Nastro isolante

Supporto in PVC plastificato autoestinguente

Certificato secondo: norma IEC 60454-3-1 (VDE, IMQ, SEMKO), VOC, e conforme RoHS 2.0

Spessore 150 µm - Resistenze all'alta tensione max.7000 V - Resistente al calore fino a +90°C

In confezione da 10 pezzi indivisibile

B 2168 - Larghezza 15 mm - Lunghezza totale 10 m

B 2168/1 - Larghezza 19 mm - Lunghezza totale 25 m

Colore		nero	rosso	giallo	bianco	giallo/verde
Codice	B 2168 ....	0001	0002	0003	0004	0008
B 2168	Cad. €	1,11	1,15	1,11	1,11	1,10
Codice	B 2168 ....	1001	1002	1003	1004	1008
B 2168/1	Cad. €	3,30	3,30	3,30	3,30	3,30





Golfaro maschio con doppia articolazione  
**Pag. 772**



Protezione angolare per imbracature di sollevamento  
**Da pag. 781**



Serragiunti GearKlamp  
**Pag. 791**



Fascette stringitubo a nastro imbutito  
**Pag. 792 e 793**



Dispositivi magnetici angolari  
**Pag. 805**



# Fissaggio - Sollevamento - Componenti per il montaggio



da pagina 770

## L0

Moschettoni, tenditori, grilli, ganci

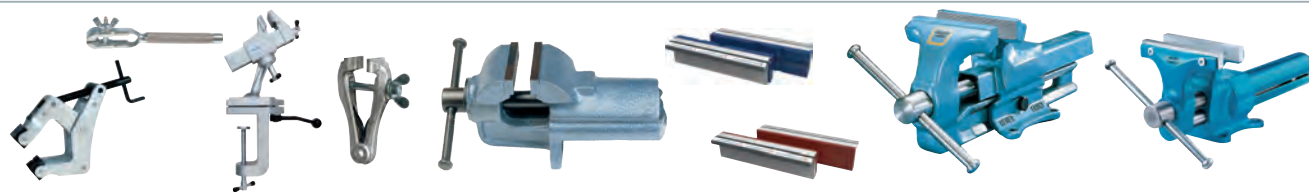

da pagina 774

## L1

Morsetti, morse

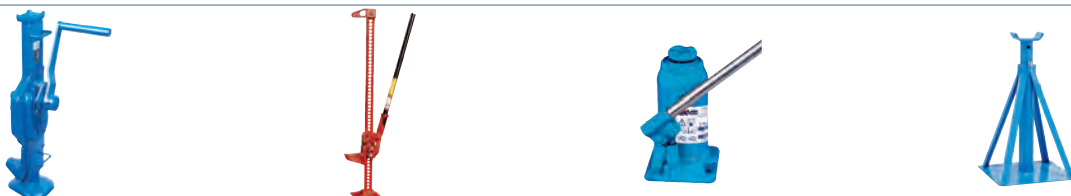

da pagina 777

## L2

Binde, martinetti



da pagina 778

## L3

Taglie, argani, paranchi, sistemi di ancoraggio



da pagina 782

## L4

Grani filettati, perni

da pagina 784

## L5

O-rings, spine elastiche, molle a tazza



da pagina 786

## L6

Serragiunti



da pagina 792

## L7

Fascette

da pagina 802

## L8

Magneti

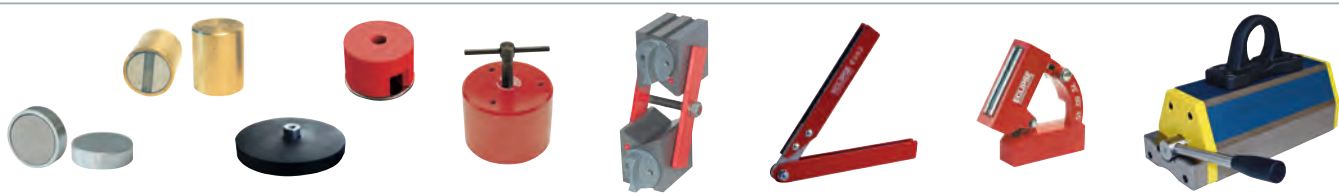

**Tipo con molla interna e chiusura dentata - DIN 5299**
**Esecuzione normale, non adatta al sollevamento -** Dati di carico e rottura puramente indicativi e non vincolanti

**L 2197/1 - In acciaio - Zincati**
**L 2197/2 - In acciaio inossidabile AISI 316 - INOX**

Lunghezza	mm	50	60	70	80	90	100	120	160
<b>Codice</b>	<b>L 2197 ...</b>	<b>1050</b>	<b>1060</b>	<b>1070</b>	<b>1080</b>	<b>1090</b>	<b>1100</b>	<b>1120</b>	<b>1160</b>
<b>L 2197/1</b>	Cad. €	<b>0,52</b>	<b>0,61</b>	<b>0,81</b>	<b>1,00</b>	<b>1,35</b>	<b>1,60</b>	<b>2,28</b>	<b>4,25</b>
<b>Codice</b>	<b>L 2197 ...</b>	<b>2050</b>	<b>2060</b>	<b>2070</b>	<b>2080</b>	<b>2090</b>	<b>2100</b>	<b>2120</b>	<b>2160</b>
<b>L 2197/2 - INOX</b>	Cad. €	<b>2,20</b>	<b>2,80</b>	<b>4,15</b>	<b>5,60</b>	<b>5,55</b>	<b>7,60</b>	<b>11,60</b>	<b>16,90</b>
Carico di portata / rottura	kg	30 / 120	45 / 180	60 / 240	75 / 300	100 / 400	120 / 480	130 / 520	200 / 800
Ø tondino "A"	mm	5	6	7	8	9	10	11	13
Allogg. testa "C"	mm	8	8,5	11	12	13	15	18	22
Passaggio gola "E"	mm	7	8	8	9	9	12	16	28
	pz.	100	100	100	100	50	50	35	15

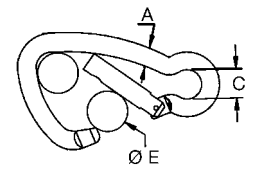
**Esecuzione collaudata e contrassegnata con carico di rottura -** Chiusura di sicurezza, brevettata

**In acciaio - Zincati**

Lunghezza	mm	50	60	80	100	120
<b>Codice</b>	<b>L 2197 3050</b>	<b>L 2197 3060</b>	<b>L 2197 3080</b>	<b>L 2197 3100</b>	<b>L 2197 3120</b>	
<b>L 2197/3</b>	Cad. €	<b>7,65</b>	<b>8,00</b>	<b>9,25</b>	<b>12,30</b>	<b>15,10</b>
Carico di rottura		150 kg	150 kg	9 kN	17 kN	22 kN
Ø tondino "A"	mm	5	6	8	10	11
Allogg. testa "C"	mm	7,5	8	12	13	18
Passaggio gola "E"	mm	10	12	18	19	26
	pz.	50	50	25	25	25

**In acciaio inossidabile AISI 316 - INOX**

Lunghezza	mm	50	60	80	100	120
<b>Codice</b>	<b>L 2197 4050</b>	<b>L 2197 4060</b>	<b>L 2197 4080</b>	<b>L 2197 4100</b>	<b>L 2197 4120</b>	
<b>L 2197/4 - INOX</b>	Cad. €	<b>8,95</b>	<b>9,50</b>	<b>13,20</b>	<b>21,00</b>	<b>26,40</b>
Carico di rottura		3,5 kN	5 kN	15 kN	22 kN	28 kN
Ø tondino "A"	mm	5	6	8	10	11
Allogg. testa "C"	mm	8	8,5	12	13	17
Passaggio gola "E"	mm	11	14	17	18	26
	pz.	50	50	25	25	15



INOX

**Con ghiera filettata di sicurezza - EN 362/B - In acciaio - Zincati -  pz. 25**

Lunghezza	mm	80	100	120*
<b>Codice</b>	<b>L 2197 5080</b>	<b>L 2197 5100</b>	<b>L 2197 5120</b>	
<b>L 2197/5</b>	Cad. €	<b>18,30</b>	<b>20,40</b>	<b>25,70</b>
Carico di rottura		9 kN	17 kN	22 kN
Ø tondino "A"	mm	8	10	11
Allogg. testa "C"	mm	12	13	18
Passaggio gola "E"	mm	17	17	23

\* CE

**Tipo con ghiera filettata, molla interna e chiusura dentata, non adatti al sollevamento**

 Dati di carico e rottura puramente indicativi e non vincolanti - **In acciaio - Zincati**

Lunghezza	mm	80	100	120
<b>Codice</b>	<b>L 2197 6080</b>	<b>L 2197 6100</b>	<b>L 2197 6120</b>	
<b>L 2197/6</b>	Cad. €	<b>1,35</b>	<b>2,20</b>	<b>3,10</b>
Carico di portata / rottura	kg	75 / 300	120 / 480	130 / 520
Ø tondino "A"	mm	8	10	11
Allogg. testa "C"	mm	12	15	18
Passaggio gola "E"	mm	9	11	16
	pz.	50	50	30



L 0

## Maglie di giunzione per catene

Con chiusura a ghiera filettata

**L 2198/0 - In acciaio - Zincato**
**L 2198/2 - In acciaio inossidabile AISI 316 - INOX**

Diametro tondino	mm	4	5	6	8	10	12
<b>Codice</b>	<b>L 2198 0004</b>	<b>L 2198 0005</b>	<b>L 2198 0006</b>	<b>L 2198 0008</b>	<b>L 2198 0010</b>	<b>L 2198 0012</b>	
<b>L 2198/0</b>	Cad. €	<b>0,69</b>	<b>0,74</b>	<b>0,83</b>	<b>1,47</b>	<b>2,79</b>	<b>4,35</b>
<b>Codice</b>	<b>L 2198 2004</b>	<b>L 2198 2005</b>	<b>L 2198 2006</b>	<b>L 2198 2008</b>	<b>L 2198 2010</b>	<b>L 2198 2012</b>	
<b>L 2198/2 - INOX</b>	Cad. €	<b>1,74</b>	<b>2,24</b>	<b>3,95</b>	<b>7,55</b>	<b>13,20</b>	<b>21,00</b>
Lunghezza totale	mm	40	50	55	75	90	105
	pz.	100	100	50	50	50	25



## Morsetti tendifilo autoserranti

In acciaio forgiato con tendifilo brunito e temperato - Per conduttori di rame e per funi di acciaio

Per funi Ø	mm	3÷8	5÷10	8÷16	12÷26
Codice		L 2214 0038	L 2214 0510	L 2214 0816	L 2214 1226
<b>L 2214</b>	Cad. €	<b>120,00</b>	<b>139,00</b>	<b>195,00</b>	<b>360,00</b>
Per conduttori di rame	mm <sup>2</sup>	6÷35	16÷70	50÷150	95÷400
Portata	kg	1000	1700	3000	3500
Carico di rottura	kg	1700	3000	5500	6000
Peso	kg	0,85	1,1	1,8	3,5



## Copiglie beta

L 2217/1 - In acciaio zincato

L 2217/3 - In acciaio inossidabile AISI 304 - INOX

Ø tondino	mm	2	3	3,5	4	5	6
Codice	L 2217 ...	1002	1003	1035	1004	1005	1006
<b>L 2217/1</b>	Cad. €	<b>0,14</b>	<b>0,18</b>	<b>0,22</b>	<b>0,32</b>	<b>0,61</b>	<b>1,00</b>
Codice	L 2217 ...	3002	3003	—	3004	3005	3006
<b>L 2217/3</b>	Cad. €	<b>0,40</b>	<b>0,81</b>	—	<b>1,47</b>	<b>2,92</b>	<b>4,55</b>



L 2217/3 - INOX

## Copiglie a scatto

In acciaio zincato

Ø perno	mm	4,5	6	8	10
Codice	L 2217 5045	L 2217 5006	L 2217 5008	L 2217 5010	
<b>L 2217/5</b>	Cad. €	<b>0,78</b>	<b>0,83</b>	<b>0,87</b>	<b>1,23</b>



## Tenditori filettati

Tipo con due occhielli

L 2222 - In acciaio stampato - Zincati - Con marcatura CE

L 2222/2 - In acciaio inossidabile AISI 316 - INOX

Filettatura	M	5	6	8	10	12	14	16	20	22	24
Codice		L 2222 0005	L 2222 0006	L 2222 0008	L 2222 0010	L 2222 0012	L 2222 0014	L 2222 0016	L 2222 0020	L 2222 0022	L 2222 0024
<b>L 2222</b>	Cad. €	<b>1,74</b>	<b>2,32</b>	<b>3,25</b>	<b>4,65</b>	<b>7,65</b>	<b>11,10</b>	<b>16,20</b>	<b>23,80</b>	<b>32,00</b>	<b>44,80</b>
Codice		L 2222 2005	L 2222 2006	L 2222 2008	L 2222 2010	L 2222 2012	—	—	—	—	—
<b>L 2222/2 - INOX</b>	Cad. €	<b>5,95</b>	<b>7,95</b>	<b>13,10</b>	<b>11,60</b>	<b>20,20</b>	—	—	—	—	—
Lunghezza corpo	mm	70	90	110*	125*	140*	170	190	220	240	260
Portata L 2222	kg	100	150	300	470	650	800	1250	1800	2250	2800
Portata L 2222/2	kg	35	70	135	175	275	—	—	—	—	—

\* Lunghezza corpo L 2222/2 M 8 = 120 mm - M 10 = 150 mm - M 12 = 200 mm



Tipo con occhiello e gancio

L 2223 - In acciaio stampato - Zincati - Con marcatura CE

L 2223/2 - In acciaio inossidabile AISI 316 - INOX

Filettatura	M	5	6	8	10	12	14	16	20	22	24
Codice		L 2223 0005	L 2223 0006	L 2223 0008	L 2223 0010	L 2223 0012	L 2223 0014	L 2223 0016	L 2223 0020	L 2223 0022	L 2223 0024
<b>L 2223</b>	Cad. €	<b>1,74</b>	<b>2,32</b>	<b>3,25</b>	<b>4,65</b>	<b>7,65</b>	<b>11,10</b>	<b>16,20</b>	<b>20,90</b>	<b>28,70</b>	<b>40,40</b>
Codice		L 2223 2005	L 2223 2006	L 2223 2008	L 2223 2010	L 2223 2012	—	—	—	—	—
<b>L 2223/2 - INOX</b>	Cad. €	<b>3,25</b>	<b>4,65</b>	<b>6,85</b>	<b>11,60</b>	<b>20,20</b>	—	—	—	—	—
Lunghezza corpo	mm	70	90	110	120*	140*	170	190	220	240	260
Portata L 2223	kg	25	45	75	115	150	210	340	650	900	1200
Portata L 2223/2	kg	20	35	50	85	110	—	—	—	—	—

\* Lunghezza corpo L 2223/2 M 10 = 150 mm - M 12 = 200 mm

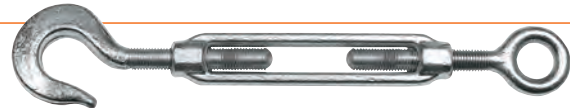

Tipo in acciaio stampato a 2 ganci - Zincati - Con marcatura CE

Filettatura	M	5	6	8	10	12	14	16	20	22	24
Codice		L 2223 5005	L 2223 5006	L 2223 5008	L 2223 5010	L 2223 5012	L 2223 5014	L 2223 5016	L 2223 5020	L 2223 5022	L 2223 5024
<b>L 2223/5</b>	Cad. €	<b>1,74</b>	<b>2,03</b>	<b>2,74</b>	<b>3,95</b>	<b>7,65</b>	<b>11,10</b>	<b>16,20</b>	<b>20,90</b>	<b>28,70</b>	<b>40,40</b>
Lunghezza corpo	mm	70	90	110	125	140	170	190	220	240	260
Portata	kg	25	45	75	115	150	210	340	650	900	1200

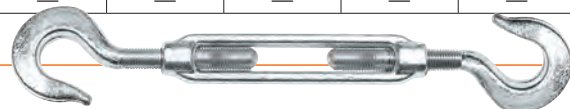

Tipo in acciaio stampato a 2 forcelle - Zincati - Con marcatura CE

Filettatura	M	10	12	14	16	20	22	24
Codice		L 2224 1010	L 2224 1012	L 2224 1014	L 2224 1016	L 2224 1020	L 2224 1022	L 2224 1024
<b>L 2224/1</b>	Cad. €	<b>10,10</b>	<b>14,20</b>	<b>28,80</b>	<b>32,20</b>	<b>48,70</b>	<b>68,50</b>	<b>75,00</b>
Lunghezza corpo	mm	125	140	170	190	220	240	260
Portata	kg	450	650	750	1000	1400	1800	2000

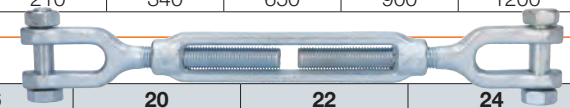

## Golfari

Tipo maschio - Ad occhio circolare

- L 2225 - In acciaio forgiato - Esecuzione **nera** - DIN 580
- L 2225/1 - In acciaio forgiato - Esecuzione **zincata** - DIN 580
- L 2225/2 - In acciaio inossidabile AISI 316 - INOX
- L 2225/3 - In acciaio inossidabile AISI 316 - INOX

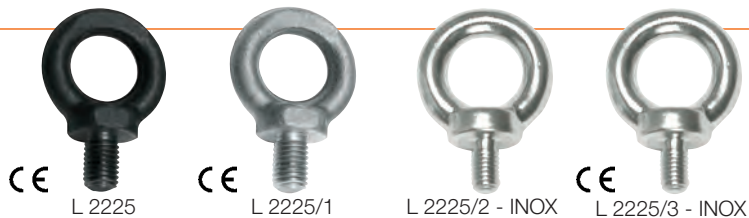

Filettatura	M	6*	8	10	12	14*	16	18*	20	22*	24	27*	30	36	42
Codice	L 2225 ....	0006	0008	0010	0012	0014	0016	0018	0020	0022	0024	0027	0030	0036	0042
L 2225	Cad. €	1,21	1,21	1,90	2,88	4,10	4,15	5,00	6,65	9,40	9,60	18,60	18,80	30,80	57,50
Codice	L 2225 ....	1006	1008	1010	1012	1014	1016	1018	1020	1022	1024	1027	1030	1036	1042
L 2225/1	Cad. €	1,25	1,25	1,94	2,97	4,25	4,30	5,25	6,75	10,10	12,70	20,00	25,40	33,60	62,00
Codice	L 2225 ....	2006	2008	2010	2012	—	2016	—	2020	—	—	—	—	—	—
L 2225/2 - INOX	Cad. €	1,53	2,83	5,05	8,90	—	15,60	—	22,70	—	—	—	—	—	—
Codice	L 2225 ....	3006	3008	3010	3012	—	3016	—	3020	—	—	—	—	—	—
L 2225/3 - INOX	Cad. €	5,50	5,80	9,20	15,40	—	24,70	—	33,00	—	—	—	—	—	—
Portata in verticale	kg	75	140	230	340	340	700	700	1200	1200	1800	1800	3200	4600	6300

Tipo femmina - Ad occhio circolare

- L 2226 - In acciaio forgiato - Esecuzione **nera** - DIN 582
- L 2226/1 - In acciaio forgiato - Esecuzione **zincata** - DIN 582
- L 2226/2 - In acciaio inossidabile AISI 316 - INOX
- L 2226/3 - In acciaio inossidabile AISI 316 - INOX



Filettatura	M	6*	8	10	12	14*	16	18*	20	22*	24	27*	30
Codice	L 2226 ....	0006	0008	0010	0012	0014	0016	0018	0020	0022	0024	0027	0030
L 2226	Cad. €	1,02	1,11	1,44	2,11	3,35	3,45	5,00	5,05	9,40	9,60	18,60	18,80
Codice	L 2226 ....	1006	1008	1010	1012	1014	1016	1018	1020	1022	1024	1027	1030
L 2226/1	Cad. €	1,25	1,25	1,94	2,97	4,25	4,30	5,25	6,75	10,10	12,70	20,00	25,40
Codice	L 2226 ....	2006	2008	2010	2012	—	2016	—	2020	—	—	—	—
L 2226/2 - INOX	Cad. €	1,53	2,83	5,05	8,90	—	15,60	—	22,70	—	—	—	—
Codice	L 2226 ....	3006	3008	3010	3012	—	3016	—	3020	—	—	—	—
L 2226/3 - INOX	Cad. €	5,50	5,80	9,20	15,40	—	24,70	—	33,00	—	—	—	—
Portata in verticale	kg	75	140	230	340	340	700	700	1200	1200	1800	1800	3200

• Non secondo norma DIN

Tipo maschio con doppia articolazione

Girevole a 360° e basculante a 180° anche sotto carico  
Con trattamento anticorrosione sulle parti non verniciate

Filettatura	M	8	10	12
Codice	L 2227 ....	1008	1010	1012
L 2227/1	Cad. €	114,00	114,00	114,00
Portata in verticale 5:1*	kg	1050	700	400
Portata in verticale 4:1*	kg	1300	900	500



## Redance

- L 2230 - In acciaio - Esecuzione zincata
- L 2230/2 - In acciaio inossidabile AISI 316 - INOX

Larghezza gola	mm	3	4	5	6	8	10	12	14	16	20
Codice	L 2230 ....	0003	0004	0005	0006	0008	0010	0012	0014	0016	0020
L 2230	Cad. €	0,18	0,19	0,22	0,28	0,36	0,44	0,60	0,73	0,94	2,11
Codice	L 2230 ....	2003	2004	2005	2006	2008	2010	2012	2014	2016	2020
L 2230/2 - INOX	Cad. €	0,53	0,61	0,65	1,00	1,64	1,86	2,32	3,35	4,55	9,50
Luce interna L 2230	mm	9	11	14	16	18,5	24	30	33	40	51
Luce interna L 2230/2	mm	10	11	13	16	20	26	28	34	37	45



## Morsetti per funi metalliche

- L 2232/1 - Staffa in ghisa - Esecuzione zincata - DIN 741
- L 2232/2 - Staffa in acciaio forgiato - Esecuzione zincata
- L 2232/3 - Interamente in acciaio inossidabile AISI 316 - INOX - DIN 741

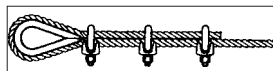

Per funi Ø	mm	3	5	6	8	10	11	13	14	16	20	22	25
Codice	L 2232 ....	1003	1005	1006	1008	1010	—	1013	—	—	—	—	—
L 2232/1	Cad. €	0,18	0,22	0,23	0,36	0,61	—	0,98	—	—	—	—	—
Codice	L 2232 ....	2003	2005	2006	2008	2010	2011	2013	2014	2016	2020	2022	2025
L 2232/2	Cad. €	0,43	0,53	0,65	0,74	1,08	1,19	1,61	1,82	2,24	3,30	3,75	4,40
Codice	L 2232 ....	3003	3005	3006	3008	3010	—	3013	3014	3016	3020	3022	3025
L 2232/3 - INOX	Cad. €	1,39	1,72	1,94	1,95	2,95	—	4,55	6,30	9,30	12,60	18,50	21,10
Per funi Ø	pollici	1/8	3/16	1/4	5/16	3/8	7/16	1/2	9/16	5/8	3/4	7/8	1



## Grilli ad U diritti

**L 2234 - In acciaio forgiato, contrassegnati con portata** - Esecuzione zincata - Con marcatura CE  
**L 2236 - In acciaio inossidabile AISI 316 - INOX** - Con marcatura CE

Diametro perno D	mm	5*	6*	8	10	11	12	14	16	20	22	25
<b>Codice</b>	<b>L 2234 ....</b>	<b>0005</b>	<b>0006</b>	<b>0008</b>	<b>0010</b>	<b>0011</b>	<b>0012</b>	<b>0014</b>	<b>0016</b>	<b>0020</b>	<b>0022</b>	<b>0025</b>
<b>L 2234</b>	Cad. €	<b>0,57</b>	<b>0,83</b>	<b>1,02</b>	<b>1,53</b>	<b>2,62</b>	<b>2,74</b>	<b>3,55</b>	<b>4,50</b>	<b>12,40</b>	<b>17,90</b>	<b>27,30</b>
<b>Codice</b>	<b>L 2236 ....</b>	<b>0005</b>	<b>0006</b>	<b>0008</b>	<b>0010</b>	—	<b>0012</b>	<b>0014</b>	<b>0016</b>	<b>0020</b>	<b>0022</b>	<b>0025</b>
<b>L 2236 - INOX</b>	Cad. €	<b>1,94</b>	<b>2,54</b>	<b>5,05</b>	<b>8,50</b>	—	<b>12,60</b>	<b>16,70</b>	<b>22,80</b>	<b>45,10</b>	<b>63,00</b>	<b>101,00</b>
Diametro perno D	pollici	3/16	1/4	5/16	3/8	7/16	1/2	9/16	5/8	3/4	7/8	1
Luce interna	mm	10	12	12	16	18	20	22	24	28	32	36
Diametro staffa E	mm	6	8	6	8	10	10	11	12	16	21	22
Diametro staffa E	pollici	1/4	5/16	1/4	5/16	3/8	3/8	7/16	1/2	5/8	13/16	7/8
Portata	kg	60	100	250	400	500	630	800	1000	1600	2000	2500



## Grilli ad OMEGA

**In acciaio** - Esecuzione zincata - Con marcatura CE

Diametro perno D	mm	6	8	10	11	13	16	20	22	25	28	32	35	38	41,3
<b>Codice</b>	<b>L 2236 ....</b>	<b>5006</b>	<b>5008</b>	<b>5010</b>	<b>5011</b>	<b>5013</b>	<b>5016</b>	<b>5019</b>	<b>5022</b>	<b>5025</b>	<b>5028</b>	<b>5032</b>	<b>5035</b>	<b>5038</b>	<b>5413</b>
<b>L 2236/5</b>	Cad. €	<b>1,44</b>	<b>1,61</b>	<b>2,03</b>	<b>2,83</b>	<b>3,75</b>	<b>5,05</b>	<b>7,80</b>	<b>10,60</b>	<b>15,80</b>	<b>25,20</b>	<b>38,90</b>	<b>51,50</b>	<b>68,00</b>	<b>87,00</b>
Diametro perno D	pollici	1/4	5/16	3/8	7/16	1/2	5/8	3/4	7/8	1	1 1/8	1 1/4	1 3/8	1 1/2	1 5/8
Luce interna	mm	16	20	21	26	29	33	43	51	58	68	74	82	90	98
Diametro staffa E	mm	5	6,4	8	9,6	11,1	12,7	15,8	19	22,2	25	28	32	36	38
Diametro staffa E	pollici	3/16	1/4	5/16	3/8	7/16	1/2	5/8	3/4	7/8	1	1 1/8	1 1/4	1 1/2	1 1/2
Portata	kg	330	500	750	1000	1500	2000	3250	4750	6500	8500	9500	12000	13500	17000



## ABC TOOLS Ganci di sollevamento

**Contrassegnati con portata**

**Con moschettone di sicurezza** e scatto rapido di apertura e chiusura

La portata è espressa in tonnellate secondo D.P.R. n.° 459/96

**Tipo ad occhio**

**Esecuzione in acciaio al carbonio ad alta resistenza, verniciato**

Portata	t	0,8	1	1,6	2	3,2	5	7,5
<b>Codice</b>	<b>L 2238 ....</b>	<b>0008</b>	<b>0001</b>	<b>0016</b>	<b>0002</b>	<b>0032</b>	<b>0005</b>	<b>0075</b>
<b>L 2238</b>	Cad. €	<b>5,25</b>	<b>7,10</b>	<b>11,10</b>	<b>16,20</b>	<b>24,50</b>	<b>47,10</b>	<b>85,00</b>
Lunghezza "A"	mm	109	126	144	163	201	256	317
Diametro "B"	mm	19	23	28	32	38,5	51	63
Dimensione "C"	mm	24	26	28	30	33	40	51
Peso	kg	0,3	0,4	0,6	0,9	1,9	3,7	6,8

**Esecuzione in acciaio legato grado 80 ad alta resistenza, verniciato**

Portata	t	1,12	2	3,15	5,3	8	12,5
<b>Codice</b>	<b>L 2238 ....</b>	<b>2112</b>	<b>2002</b>	<b>2315</b>	<b>2053</b>	<b>2008</b>	<b>2125</b>
<b>L 2238/2</b>	Cad. €	<b>7,00</b>	<b>14,20</b>	<b>18,50</b>	<b>38,40</b>	<b>77,00</b>	<b>169,00</b>
Lunghezza "A"	mm	110	140,5	162	201	256	317
Diametro "B"	mm	15	28	30	39	51	63
Dimensione "C"	mm	22	25	27,5	33	40	51
Peso	kg	0,3	0,6	0,9	1,9	3,7	6,8

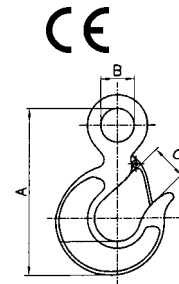

**Tipo con gancio girevole**

**Esecuzione in acciaio al carbonio ad alta resistenza, verniciato**

Portata	t	0,8	1	1,6	2	3,2	5	7,5
<b>Codice</b>	<b>L 2239 ....</b>	<b>0008</b>	<b>0001</b>	<b>0016</b>	<b>0002</b>	<b>0032</b>	<b>0005</b>	<b>0075</b>
<b>L 2239</b>	Cad. €	<b>8,60</b>	<b>11,40</b>	<b>20,50</b>	<b>22,20</b>	<b>33,20</b>	<b>69,00</b>	<b>100,00</b>
Lunghezza "A"	mm	136	164	198	213	246	313	364
Dimensione "DxE"	mm	32x22,5	38x34	44,5x39	44,5x39	48x39	64x53	70x53
Dimensione "C"	mm	17	28	30	30	32,5	43	49,5
Peso	kg	0,7	0,8	1,2	1,4	2,2	4,6	7,4

**Esecuzione in acciaio legato grado 80 ad alta resistenza, verniciato**

Portata	t	1,12	2	3,15	5,3	8	12,5
<b>Codice</b>	<b>L 2239 ....</b>	<b>2112</b>	<b>2002</b>	<b>2315</b>	<b>2053</b>	<b>2008</b>	<b>2125</b>
<b>L 2239/2</b>	Cad. €	<b>9,90</b>	<b>24,70</b>	<b>28,00</b>	<b>46,40</b>	<b>100,00</b>	<b>188,00</b>
Lunghezza "A"	mm	140	192	208,5	246	313	363,5
Diametro "DxE"	mm	32x26	44x39	44x39	50x44	64x60	70x64
Dimensione "C"	mm	22	22	26	35	43	49,5
Peso	kg	0,3	1	1,2	2,2	4,6	7,4

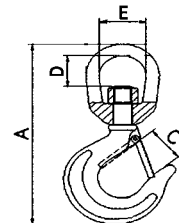

## ABC TOOLS Morsetti paralleli

Corpo in acciaio stampato, finemente nichelati

Con tasselli girevoli in acciaio con una scanalatura a "V"

Adatti per effettuare serraggi paralleli interni (dim. "a1") ed esterni (dim. "a2") oppure ad angolo fino a 5° - Regolabile con una sola mano a pezzi di qualsiasi forma e dimensione

Apertura max. "a1" mm	25	50	75	100	150
Codice	L 3280 5025	L 3280 5050	L 3280 5075	L 3280 5100	L 3280 5150
<b>L 3280/5</b>	Cad. € <b>14,10</b>	<b>18,40</b>	<b>25,00</b>	<b>35,20</b>	<b>62,00</b>
Apertura min-max "a2" mm	20÷48	32÷82	40÷120	50÷155	50÷205
Profondità "h" mm	15	27	40	65	100
Peso kg	0,05	0,3	0,4	0,9	1,9

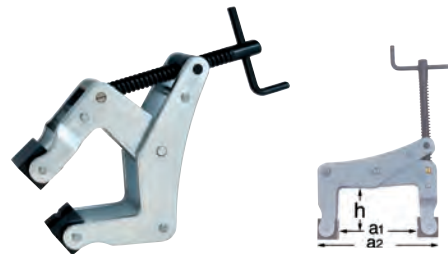

## ABC TOOLS Morsetti per orologiai

In acciaio forgiato - Esecuzione di precisione lucidata fine, nichelati

Impugnatura godronata con foro passante - 5 pz.

Larghezza ganasce mm	16	20
Codice	L 3324 0016	L 3324 0020
<b>L 3324</b>	Cad. € <b>49,80</b>	<b>52,00</b>
Lunghezza totale mm	115	130
Peso kg	0,5	0,8



Giraviti per orologiai → A 0 pag. 13

Pinzette → B 0 pag. 146

## ABC TOOLS Morse orientabili di precisione

In pressofusione di alluminio - Ganasce in acciaio

Esecuzione professionale

Particolarmente adatte per stampisti ed attrezzisti, per effettuare assemblaggi nel campo della meccanica e dell'elettronica

Il pezzo in lavorazione può essere orientato con estrema facilità e bloccato a piacere mediante una leva che agisce su uno snodo sferico

L 3325 - Con fissaggio tramite viti

L 3326 - Con fissaggio tramite morsetto con leva

Larghezza ganasce mm	46	84
Codice	L 3325 0046	L 3325 0084
<b>L 3325</b>	Cad. € <b>298,00</b>	<b>695,00</b>
Codice	L 3326 0046	L 3326 0084
<b>L 3326</b>	Cad. € <b>305,00</b>	<b>713,00</b>
Apertura utile mm	75	105
Profondità di serraggio mm	35	56
Peso L 3325 kg	1,3	4,9
Peso L 3326 kg	1,7	6,3



L 3325

L 3326

## ABC TOOLS Morsetti a mano

In acciaio forgiato e bonificato - Esecuzione zincata

Con molla di apertura rinforzata in acciaio speciale

Ganasce rettificata, con tacca a prisma adatta per il serraggio di pezzi tondi o con spigoli

Tipo rinforzato con vite di chiusura a galletto

Lunghezza totale mm	100	120	130	145	180	200	
Codice	L 3330 ...	1100	1120	1130	1145	1180	1200
<b>L 3330/1</b>	Cad. € <b>32,30</b>	<b>34,30</b>	<b>41,40</b>	<b>48,10</b>	<b>80,50</b>	<b>114,00</b>	
Apertura massima mm	18	22	25	28	40	45	
Larghezza ganasce mm	40	45	42	52	60	65	



Tipo extra pesante con vite di chiusura a manovella

Lunghezza totale mm	160	180	200	250
Codice	L 3330 3160	L 3330 3180	L 3330 3200	L 3330 3250
<b>L 3330/3</b>	Cad. € <b>145,00</b>	<b>168,00</b>	<b>214,00</b>	<b>349,00</b>
Apertura massima mm	40	40	50	60
Larghezza ganasce mm	65	70	80	90



Tipo con ganasce sottili con vite di chiusura a galletto

Lunghezza totale mm	100	130	150
Codice	L 3337 1100	L 3337 1120	L 3337 1150
<b>L 3337/1</b>	Cad. € <b>31,80</b>	<b>36,00</b>	<b>51,50</b>
Apertura massima mm	18	20	28
Larghezza ganasce mm	12	14	16

**Tipo in ghisa grigia di alta qualità**

Con ganasce in acciaio temperato rettificato, avvitato e guide prismatiche fresate

**L 3360/1 - Esecuzione fissa****L 3361 - Esecuzione con base girevole**

Larghezza ganasce	mm	80	100	120	150
<b>Codice</b>		<b>L 3360 1080</b>	<b>L 3360 1100</b>	<b>L 3360 1120</b>	<b>L 3360 1150</b>
<b>L 3360/1</b>	Cad. €	<b>140,00</b>	<b>201,00</b>	<b>289,00</b>	<b>402,00</b>
<b>Codice</b>		<b>L 3361 0080</b>	<b>L 3361 0100</b>	<b>L 3361 0120</b>	<b>L 3361 0150</b>
<b>L 3361</b>	Cad. €	<b>212,00</b>	<b>317,00</b>	<b>434,00</b>	<b>608,00</b>
Apertura massima	mm	110	140	180	200
Peso L 3360/1 circa	kg	6,4	11	18	20
Peso L 3361 circa	kg	11,5	15	23,5	37

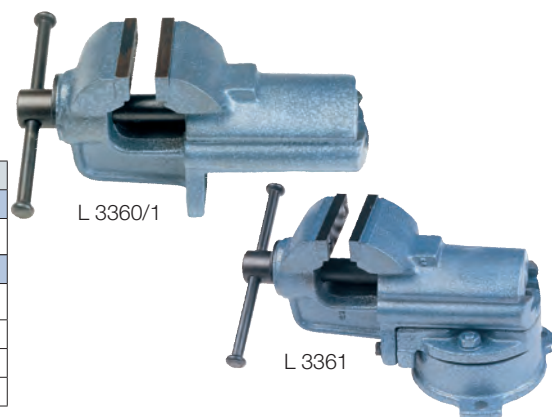
**Tipo interamente in acciaio**

Ganasce in acciaio temperato, incorporate per il serraggio di tubi

Con guida regolabile in ottone, scanalatura per lo scarico dei trucioli e largo ripiano ad incudine

Larghezza ganasce	mm	100	125	150
<b>Codice</b>		<b>L 3370 0100</b>	<b>L 3370 0125</b>	<b>L 3370 0150</b>
<b>L 3370</b>	Cad. €	<b>112,00</b>	<b>164,00</b>	<b>208,00</b>
Apertura massima	mm	100	125	150
Piano incudine	mm	90x70	100x80	120x90
Peso circa	kg	5	10,5	14,5

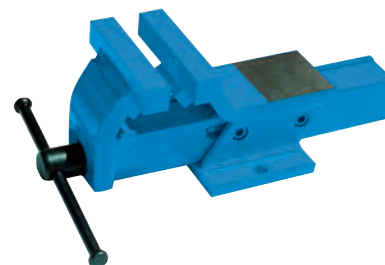
**Ganasce per morse****Tipo di piombo**

Larghezza	mm	100	120	130	150
<b>Codice</b>		<b>L 3371 0100</b>	<b>L 3371 0120</b>	<b>L 3371 0130</b>	<b>L 3371 0150</b>
<b>L 3371/0</b>	Al paio €	<b>15,10</b>	<b>17,00</b>	<b>18,10</b>	<b>21,00</b>
Profondità x altezza	mm	55 x 30	55 x 30	55 x 30	55 x 30

**Tipo con magneti permanente** (solo verso la morsa) per l'applicazione alle morse da banco  
L 3360/1 ÷ L 3372/1**In poliuretano con scanalature prismatiche**

Adatte per non rovinare i pezzi lavorati delicati rotondi e ovali

Larghezza	mm	100	125	150
<b>Codice</b>		<b>L 3371 3100</b>	<b>L 3371 3125</b>	<b>L 3371 3150</b>
<b>L 3371/3</b>	Al paio €	<b>34,80</b>	<b>37,40</b>	<b>39,80</b>

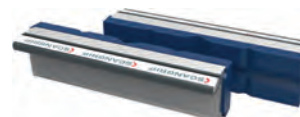
**In poliuretano con zigrinature**

Adatte per non rovinare i pezzi lavorati delicati di tutti i tipi

Larghezza	mm	100	125	150
<b>Codice</b>		<b>L 3371 4100</b>	<b>L 3371 4125</b>	<b>L 3371 4150</b>
<b>L 3371/4</b>	Al paio €	<b>34,80</b>	<b>37,40</b>	<b>39,90</b>

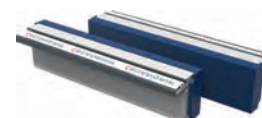
**In alluminio, con 6 scanalature orizzontali**

Ideali per assorbire le irregolarità dei pezzi

Con ulteriore canale centrale per il serraggio di particolari con forma irregolare

Larghezza	mm	100	120	125	140	150	160
<b>Codice</b>	<b>L 3371 ....</b>	<b>6100</b>	<b>6120</b>	<b>6125</b>	<b>6140</b>	<b>6150</b>	<b>6160</b>
<b>L 3371/6</b>	Al paio €	<b>32,10</b>	<b>34,10</b>	<b>34,10</b>	<b>35,40</b>	<b>35,10</b>	<b>37,40</b>

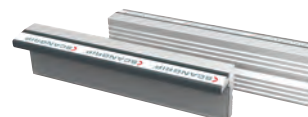
**In alluminio, con scanalature orizzontali e verticali a 120° e una superiore a 90°**

Ideali per lavorazioni su tubi e pezzi di varie forme anche in posizione orizzontale

Larghezza	mm	100	120	125	140	150	160
<b>Codice</b>	<b>L 3371 ....</b>	<b>7100</b>	<b>7120</b>	<b>7125</b>	<b>7140</b>	<b>7150</b>	<b>7160</b>
<b>L 3371/7</b>	Al paio €	<b>39,30</b>	<b>40,80</b>	<b>40,80</b>	<b>42,90</b>	<b>42,90</b>	<b>44,70</b>

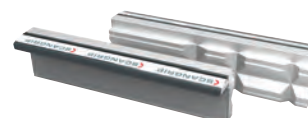
**In alluminio, con rivestimento in fibra liscia**

Ideali per non lasciare segni di lavorazione o deformazioni su pezzi rifiniti

Ad alta tenuta e resistenza al calore

Larghezza	mm	100	120	125	140	150	160
<b>Codice</b>	<b>L 3371 ....</b>	<b>8100</b>	<b>8120</b>	<b>8125</b>	<b>8140</b>	<b>8150</b>	<b>8160</b>
<b>L 3371/8</b>	Al paio €	<b>34,80</b>	<b>37,40</b>	<b>37,40</b>	<b>39,90</b>	<b>39,90</b>	<b>40,80</b>

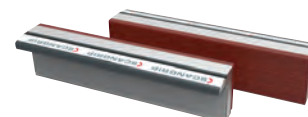
**In alluminio, con rivestimento in gomma sintetica liscia a tre strati** (durezza 85 shore)

Si adattano facilmente alla forma del pezzo e consentono un ottimo serraggio con pressione minima - Per lavori di rifinitura o montaggio

Larghezza	mm	100	120	125	140	150	160
<b>Codice</b>	<b>L 3371 ....</b>	<b>9100</b>	<b>9120</b>	<b>9125</b>	<b>9140</b>	<b>9150</b>	<b>9160</b>
<b>L 3371/9</b>	Al paio €	<b>34,80</b>	<b>37,40</b>	<b>37,40</b>	<b>39,90</b>	<b>39,90</b>	<b>40,80</b>

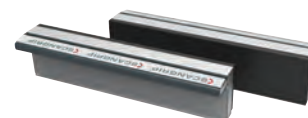

# BROCKHAUS Ernst HEUER Morse parallele da banco

Interamente in acciaio forgiato con ganasce anteriore scorrevole

Vite di manovra in acciaio temperato, ottimamente protetta contro infiltrazioni di polvere, detriti, ecc.

Il corpo snello della morsa consente il fissaggio laterale di pezzi verticali

Nel corpo sono ricavate le **ganasce per tubi**

Modello «HEUER FRONT»

**Ganasce e corpo in unico pezzo** - Doppia guida prismatica rettificata, con viti di regolazione

**L 3372/0 - Con ganasce intercambiabili a vite** (con una faccia zigrinata ed una liscia)

**L 3372/1 - Con ganasce fisse**

Larghezza ganasce	mm	100	120	140	160	180
<b>Codice</b>		—	L 3372 0120	L 3372 0140	L 3372 0160	—
<b>L 3372/0</b>	Cad. €	—	457,00	610,00	840,00	—
<b>Codice</b>		L 3372 1100	L 3372 1120	L 3372 1140	L 3372 1160	L 3372 1180
<b>L 3372/1</b>	Cad. €	249,00	329,00	454,00	623,00	679,00
Apertura massima	mm	125	150	200	225	225
Altezza totale	mm	124	156	192	225	225
Profondità	mm	50	65	80	100	100
Ganasce per tubi	pollici	$\frac{3}{8} \div 1 \frac{3}{16}$	$\frac{5}{8} \div 2 \frac{3}{16}$	$1 \frac{1}{16} \div 2 \frac{3}{4}$	$1 \frac{1}{16} \div 4$	$1 \frac{1}{16} \div 4$
Peso circa	kg	4,5	9	16	27	29



Corpo con ganasce per tubi



L 3372/1

Modello «HEUER Compact»

**Ad apertura rapida**

Con sistema «Quicklaunch» che in un attimo consente di regolare l'apertura delle ganasce da 0 a 130 mm senza l'impiego della leva di manovra

**Corpo con scala in centimetri per la pre-regolazione dell'apertura**, che una volta raggiunta, è percettibile all'udito e visivamente

Corpo snello, leggero con **forza di serraggio di 10 kN**

Con ganasce intercambiabili a vite (con una faccia zigrinata ed una liscia)

**Larghezza ganasce 120 mm** - Apertura massima 130 mm

Con **ganasce per tubi Ø 5/8" ÷ 2"**

Altezza totale 156 mm - Profondità 65 mm - Peso 4,5 kg

<b>Codice L 3377 0120</b>	<b>L 3377</b>	Cad. €	299,00	📦	1
---------------------------	---------------	--------	--------	---	---



Quicklaunch: per apertura rapida senza leva di manovra

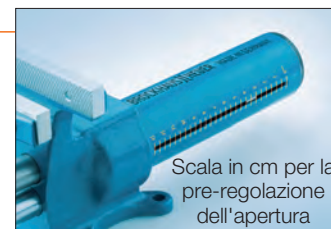

Scala in cm per la pre-regolazione dell'apertura



## Accessori per morsa parallele da banco

**L 3373 - Ganasce in acciaio temperato** per morsa L 3372/0 e L 3377

Predisposte per fissaggio a vite - Reversibili, con una faccia zigrinata ed una liscia

**L 3374 - Basi girevoli** per morsa L 3372/0 - L 3372/1 e L 3377

Grandezza	100	120	140	160	
<b>Codice</b>	—	L 3373 0120	L 3373 0140	L 3373 0160	
<b>L 3373</b>	Al paio €	—	56,50	62,00	71,50
<b>Codice</b>		L 3374 0100	L 3374 0120	L 3374 0140	L 3374 0160*
<b>L 3374</b>	Cad. €	75,00	112,00	151,00	191,00

\* Adatte anche per morsa con larghezza ganasce 180 mm



L 3373



L 3374

**Dispositivo di fissaggio a morsetto - In acciaio**

Adatto per morsa L 3372/1 da 100 mm e L 3377 - Apertura morsetto 65 mm

<b>Codice L 3376 1000</b>	<b>L 3376/1</b>	Cad. €	71,00	📦	1
---------------------------	-----------------	--------	-------	---	---

**Supporti orientabili** per morsa L 3372/0 - L 3372/1

Per banchi da lavoro con piano di legno (vedere gruppo N 3)

Fissaggio della morsa mediante viti, stabile e sicuro, esente da vibrazioni

Piastra di base fucinata - Piano di appoggio e di contatto fresati

**Tipo a 2 funzioni**

① Base girevole - ② Elevazione ed abbassamento della morsa

Con **ammortizzatore pneumatico a pressione** per l'equilibratura del peso

Morsa girevole a 360° - Regolazione in altezza max. 200 mm - Peso 9 kg

Per morsa	mm	120	140	160
<b>Codice</b>		L 3376 2120	L 3376 2140	L 3376 2160
<b>L 3376/2</b>	Cad. €	349,00	349,00	349,00
Carico ammissibile	kg	4÷10	10÷16	16÷29

**Tipo a 3 funzioni**

① Base girevole - ② Elevazione ed abbassamento della morsa - ③ Ribaltamento sotto il piano

Con 2 ammortizzatori telescopici per il ribaltamento del supporto e **ammortizzatore pneumatico a pressione** per l'equilibratura del peso

Morsa girevole a 360° - Regolazione in altezza max. 180 mm - Peso 14 kg

Per morsa	mm	120	140
<b>Codice</b>		L 3376 3120	L 3376 3140
<b>L 3376/3</b>	Cad. €	916,00	916,00
Carico ammissibile	kg	4÷10	10÷16

**Attenzione: per la vostra sicurezza si raccomanda di ribaltare il supporto solo a morsa montata**

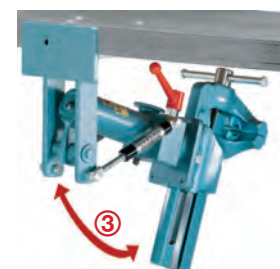
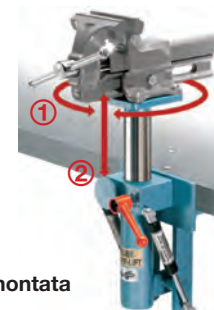
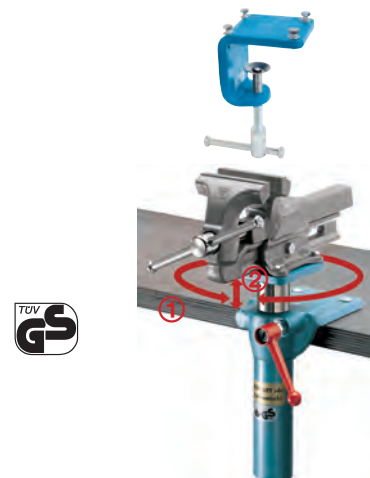

## ABC TOOLS Binde a cremagliera

Secondo norme di sicurezza EN 1494

**Interamente in acciaio**, ingranaggi stampati a caldo

Con frizione di bloccaggio azionabile tramite manovella

Impugnatura per il trasporto - Manovella ad impugnatura ribaltabile

Sul corpo in acciaio sono punzonati: il marchio del fornitore, la portata della binda e la data di fabbricazione

**L 3391** - Con manovella di sicurezza

**L 3391/3** - Con manovella di sicurezza con movimento a cricchetto

Portata max. testa	t	2,5	5	10	16	20
<b>Codice</b>		L 3391 0025	L 3391 0005	L 3391 0010	L 3391 0016	L 3391 0020
<b>L 3391</b>	Cad. €	271,00	343,00	576,00	930,00	1.154,00
<b>Codice</b>		L 3391 3025	L 3391 3005	L 3391 3010	—	—
<b>L 3391/3</b>	Cad. €	320,00	406,00	644,00	—	—
Portata max. piede	t	1,75	3,5	7	11,2	14
Altezza totale chiusa	mm	735	765	770	900	960
Staffa laterale alt. min	mm	73	83	90	160	150
Soll. max. da terra	mm	345	360	320	320	300
Peso	kg	15	22	38	65	89



## Cricco meccanico

**In acciaio forgiato**

**Uso molteplici: sollevamento, trazione, lavori stradali, in miniera, nei campeggi, ecc.**

Con larga base di appoggio per impiego su terreno ghiaioso o morbido

Ganasce mobili adattabili in qualsiasi posizione lungo il montante

Può essere montato con fissaggio verticale mediante l'ausilio dell'apposito gancio a cerniera, con lucchetto e leva

Controllati e collaudati singolarmente

Altezza 1220 mm - **Portata 3500 kg**

Corsa utile senza prolunga 950 mm - Peso 13,5 kg

<b>Codice L 3396 1000</b>	<b>L 3396/1</b>	Cad. €	285,00	📦	1
---------------------------	-----------------	--------	--------	---	---



## ABC TOOLS Martinetti idraulici

Secondo norma DIN 76024

**Interamente di acciaio** - Completi di leva di manovra

I martinetti con portata da 5 a 30 t sono muniti di testa regolabile in altezza mediante vite

Portata	t	3	5	10	15	20	30
<b>Codice</b>	L 3403 ...	0003	0005	0010	0015	0020	0030
<b>L 3403</b>	Cad. €	150,00	181,00	237,00	309,00	433,00	620,00
Altezza min÷max	mm	200÷325	220÷485	240÷515	245÷515	285÷575	295÷585
Peso	kg	4,8	5,5	8	10	18	25



## ABC TOOLS Colonnelle di sostegno

**In acciaio** - Adatte per il sostegno di autovetture

Superficie di appoggio ampia e stabile

Altezza regolabile con spina di sicurezza

Portata	t	1	1	3,5
<b>Codice</b>		L 3405 0001	L 3405 0011	L 3405 0035
<b>L 3405</b>	Cad. €	67,00	80,00	148,00
Altezza min ÷ max	mm	280÷480	380÷650	440÷740
Dimensioni base	mm	260x260	260x260	300x300
Peso	kg	3	4	8



## Carrelli per meccanici

ABC TOOLS

Letino sottomacchina in **robusto telaio in plastica ad alta resistenza**

Forma ergonomica con aree per una comoda movimentazione delle braccia e

spazi laterali portautensili e minuteria

Adatto per comodi interventi sotto la scocca del veicolo

Con cuscino imbottito poggiatesta, pratica maniglia per il trasporto e 6 ruote

**Portata max. 140 kg** - Dimensioni LxPxh 1020x470x120 mm - Peso 4,4 kg

<b>Codice C 3270 1000</b>	<b>C 3270/1</b>	Cad. €	68,50	📦	1
---------------------------	-----------------	--------	-------	---	---



## ABC TOOLS Carrucole di rimando

Adatte per funi metalliche - Gancio in acciaio forgiato, di sicurezza

Con 1 rotella in acciaio, montata su cuscinetti a sfere a tenuta stagna

Con un lato apribile per facilitare l'inserimento della fune

Diametro rotella	mm	105	130	150	180	200
Codice		L 3408 0105	L 3408 0130	L 3408 0150	L 3408 0180	L 3408 0200
<b>L 3408</b>	Cad. €	<b>159,00</b>	<b>177,00</b>	<b>217,00</b>	<b>301,00</b>	<b>444,00</b>
Larghezza gola	mm	15	17	19	21	23
Portata al gancio	kg	1000	1500	2000	3000	4000



## ABC TOOLS Taglie per elettricisti

Con tre rotelle di ottone e gancio girevole ribadito

Fornite al paio: una taglia con gancio ed occhiello, una con gancio

Diametro rotelle	mm	50	60
Codice		L 3409 0050	L 3409 0060
<b>L 3409</b>	Al paio €	<b>108,00</b>	<b>131,00</b>
Larghezza gola	mm	8	9
Portata max.	kg	100	120



## ABC TOOLS Taglie di sollevamento

Gancio in acciaio forgiato, di sicurezza

Per funi di canapa - Rotelle di ghisa - Per carichi elevati

Tipo con laterali fissi

Con 1 rotella

Diametro rotella	mm	60	90	100	120	130	150
Codice	L 3410 ....	1060	1090	1100	1120	1130	1150
<b>L 3410/1</b>	Cad. €	<b>47,10</b>	<b>52,50</b>	<b>55,00</b>	<b>65,50</b>	<b>75,00</b>	<b>96,50</b>
Larghezza gola	mm	9	14	15	18	20	25
Portata al gancio	kg	75	150	150	250	250	500



Con 2 rotelle

Diametro rotelle	mm	60	90	100	120
Codice		L 3410 2060	L 3410 2090	L 3410 2100	L 3410 2120
<b>L 3410/2</b>	Cad. €	<b>64,00</b>	<b>74,00</b>	<b>81,50</b>	<b>102,00</b>
Larghezza gola	mm	9	14	15	18
Portata al gancio	kg	100	250	250	500



Con 3 rotelle

Diametro rotelle	mm	60	90	100
Codice		L 3410 3060	L 3410 3090	L 3410 3100
<b>L 3410/3</b>	Cad. €	<b>80,00</b>	<b>96,00</b>	<b>101,00</b>
Larghezza gola	mm	9	14	15
Portata al gancio	kg	150	500	500



Tipo con un lato apribile per facilitare l'inserimento della fune

Con 1 rotella

Diametro rotelle	mm	60	90	100	120	150
Codice		L 3412 0060	L 3412 0090	L 3412 0100	L 3412 0120	L 3412 0150
<b>L 3412</b>	Cad. €	<b>72,00</b>	<b>90,00</b>	<b>97,50</b>	<b>111,00</b>	<b>135,00</b>
Larghezza gola	mm	9	14	15	18	25
Portata al gancio	kg	100	150	150	250	500



Per funi metalliche - Con 1 rotella

Tipo con laterali fissi

Diametro rotella	mm	100	120
Codice		L 3413 1100	L 3413 1120
<b>L 3413/1</b>	Cad. €	<b>109,00</b>	<b>146,00</b>
Per funi Ø	mm	10	12
Portata al gancio	kg	500	1000



Tipo con un lato apribile per facilitare l'inserimento della fune

Rotella in acciaio, ricavata dal pieno, montata su cuscinetti a sfere a tenuta stagna

Diametro rotella	mm	170	200	220	270
Codice		L 3413 3170	L 3413 3200	L 3413 3220	L 3413 3270
<b>L 3413/3</b>	Cad. €	<b>285,00</b>	<b>371,00</b>	<b>544,00</b>	<b>693,00</b>
Per funi Ø	mm	7,5	9,5	10,5	12,5
Portata al gancio	kg	1000	1500	2000	3000



## ABC TOOLS Argani a fune

### Per sollevamento e trazione

Di peso e dimensioni ridotte

Carter cromato in lamiera di acciaio

Completi di leva di manovra a tubo estensibile

Utilizzare gli apparecchi **esclusivamente** con la fune originale L 3416/10 e L 3416/20

Grandezza		1	2	3
<b>Codice</b>		<b>L 3416 0001</b>	<b>L 3416 0002</b>	<b>L 3416 0003</b>
<b>L 3416/0 - Senza fune</b>	Cad. €	<b>416,00</b>	<b>570,00</b>	<b>924,00</b>
Forza nominale di sollevamento	kg	800	1600	3200
Forza nominale di trazione	kg	1200	2400	4800
Per funi Ø	mm	8,5	11,5	16,5
Carico di rottura	kN	44	94	188
Dimensioni di ingombro LxPxh	mm	430x170x60	620x300x150	660x350x116
Peso dell'apparecchio	kg	7,5	16	26

### Funi metalliche per argani

Complete di gancio con moschettone di sicurezza - Avvolte su crociera

Grandezza		1	2	3
<b>Codice</b>		<b>L 3416 1001</b>	<b>L 3416 1002</b>	<b>L 3416 1003</b>
<b>L 3416/10 - 10 metri</b>	Cad. €	<b>81,50</b>	<b>119,00</b>	<b>204,00</b>
<b>Codice</b>		<b>L 3416 2001</b>	<b>L 3416 2002</b>	<b>L 3416 2003</b>
<b>L 3416/20 - 20 metri</b>	Cad. €	<b>125,00</b>	<b>179,00</b>	<b>303,00</b>



## ABC TOOLS Paranchi a leva

Leggeri, di rapido e sicuro impiego anche in spazio limitato

Con catena a maglie rotonde, indeformabili e freno automatico di bloccaggio per sospensione del carico in ogni altezza

Gancio inferiore girevole

Portata	kg	250*	500	750	1500	3000	6000**
<b>Codice</b>	<b>L 3417 ....</b>	<b>0250</b>	<b>0500</b>	<b>0750</b>	<b>1500</b>	<b>3000</b>	<b>6000</b>
<b>L 3417</b>	Cad. €	<b>203,00</b>	<b>328,00</b>	<b>305,00</b>	<b>407,00</b>	<b>815,00</b>	<b>1.018,00</b>
Carico min. (per un corretto funzionamento)	kg	2,5	5	30	40	50	70
Alzata per tiro diretto	m	1	1	1,5	1,5	1,5	1,5
Distanza minima tra i ganci	mm	230	270	275	320	400	570
Catena di carico Ø	mm	4	5	6,3	7	10	10
Peso	kg	2	3,9	7,2	10,2	18	28,1

\* Paranco di minimo ingombro, adatto per essere riposto nelle cassette portautensili

\*\* Doppia alzata alternata



## ABC TOOLS Paranchi a catena

### Sistema «Planetario»

#### Ad ingranaggi multipli

Rocchetto in acciaio con 5 impronte per la catena di sollevamento, montato su cuscinetti a sfere

Completo di 3 m di catena di sollevamento e 2,5 m di catena di manovra

Ganci con dispositivi di sicurezza

Con gancio inferiore girevole

Portata	kg	500	1000	2000	3000	5000
<b>Codice</b>	<b>L 3425 ....</b>	<b>0500</b>	<b>1000</b>	<b>2000</b>	<b>3000</b>	<b>5000</b>
<b>L 3425</b>	Cad. €	<b>289,00</b>	<b>307,00</b>	<b>517,00</b>	<b>631,00</b>	<b>1.100,00</b>
Tratti portanti di catena		1	1	1	2	3
Ingombro (dist. minima tra i ganci)	mm	305	340	420	465	575
Catena di sollevamento Ø	mm	6,3	6,3	8	7	8
Catena di manovra Ø	mm	5	5	5	5	5
Sforzo alla catena	kg	22	25	33	33	37
Peso con catena	kg	11	12	20,5	24,5	39,6

### Catena di sollevamento per paranchi L 3425

Per prolungamento alzata

Per paranchi con portata	kg	1000*	2000	3000	5000
<b>Codice</b>	<b>L 3426 ....</b>	<b>1000</b>	<b>2000</b>	<b>3000</b>	<b>5000</b>
<b>L 3426</b>	Al m €	<b>a richiesta</b>	<b>a richiesta</b>	<b>a richiesta</b>	<b>a richiesta</b>

\* Adatta anche per paranchi con portata 500 kg

### Catena di manovra per paranchi L 3425

Per l'aumento della distanza dell'operatore dal paranco

La catena si intende per distanziamento di 1 m; la quantità fornita effettivamente è di 2 m

<b>Codice L 3427 0000</b>	<b>L 3427</b>	Cad. €	<b>a richiesta</b>	1
---------------------------	---------------	--------	--------------------	---



Gancio girevole

## ABC TOOLS Carrelli porta paranchi

Per impiego con paranchi a catena L 3425

Adatti per scorrimento su travi a doppia "T" e ad "I"

Con spostamento a spinta - Ruote con distanza variabile dotate di cuscinetti a sfere

Portata	kg	500	1000	2000	3000
Codice		L 3448 0500	L 3448 1000	L 3448 2000	L 3448 3000
<b>L 3448</b>	Cad. €	<b>144,00</b>	<b>228,00</b>	<b>309,00</b>	<b>532,00</b>
Per larghezza trave	mm	64÷152	64÷203	83÷203	102÷203
Raggio min. di curvatura	m	0,9	1	1,1	1,3
Peso circa	kg	7	13	21	35



## ABC TOOLS Pinze porta paranchi

Per fissare i paranchi a leva o a catena su travi a doppia "T"

Costruzione compatta e robusta

Regolazione semplice e rapida su travature

Con vite filettate per regolare rapidamente la pinza sulla trave

Portata	kg	1000	2000	3000	5000
Codice		L 3450 1000	L 3450 2000	L 3450 3000	L 3450 5000
<b>L 3450</b>	Cad. €	<b>102,00</b>	<b>118,00</b>	<b>162,00</b>	<b>213,00</b>
Larghezza trave "A"	mm	75÷210	75÷210	75÷305	75÷305
Ingombro esterno "B"	mm	182÷328	182÷328	214÷460	214÷460
Spessore trave "D"	mm	26	26	35	35
Profondità pinza "C"	mm	77	85	107	121
Attacco paranco "E" Ø	mm	20	20	22	28
Peso	kg	4	4,6	8,4	10

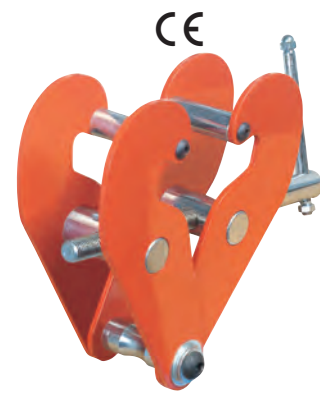
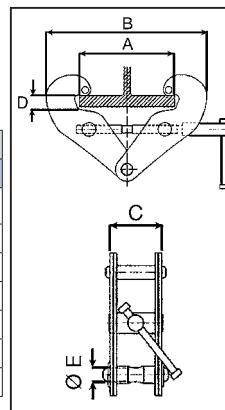

## Ancoraggio carichi

Adatti per **fissare, legare e bloccare** con elevata forza di serraggio e la massima sicurezza, come prescritto **secondo la norma EN 12195-2**, tutti i **materiali che devono essere trasportati su strada e ferrovia** - Con **tensionatore a cricchetto** in acciaio zincato

Leva con blocco di sicurezza antiscivolamento

Nastro in poliestere altamente resistente all'usura e di ridotta elasticità



### Tipo a nastro continuo

Portata "LC"	t (daN)	0,4 (400)	2,5 (2500)	5 (5000)
Codice		L 3550 0004	L 3550 0025	L 3550 0005
<b>L 3550/0</b>	Cad. €	<b>6,45</b>	<b>26,30</b>	<b>167,00</b>
Lunghezza nastro	m	6,5	8,5	8,5
Larghezza nastro	mm	25	50	75



### Tipo a nastro con ganci di bloccaggio

#### Con gancio a tondino semplice

Portata "LC"	t (daN)	0,4 (400)	2,5 (2500)	5 (5000)
Codice		L 3550 3004	L 3550 3025	L 3550 3005
<b>L 3550/3</b>	Cad. €	<b>9,50</b>	<b>30,30</b>	<b>192,00</b>
Lunghezza nastro	m	6,5	8,5	8,5
Larghezza nastro	mm	25	50	75

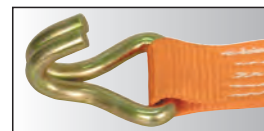

Gancio a tondino



#### Con gancio doppio Adattatore per sponda

Portata "LC"	t (daN)	2,5 (2500)
Codice		L 3550 5025
<b>L 3550/5</b>	Cad. €	<b>30,00</b>
Lunghezza nastro	m	8,5
Larghezza nastro	mm	50

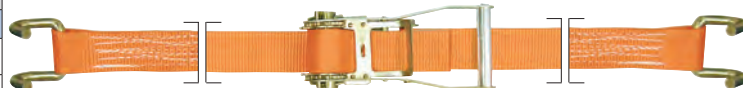

Gancio a moschettone



#### Con gancio di sicurezza a moschettone e triangolo

Portata "LC"	t (daN)	2,5 (2500)
Codice		L 3550 6025
<b>L 3550/6</b>	Cad. €	<b>43,90</b>
Lunghezza nastro	m	8,5
Larghezza nastro	mm	50



\* Portata "LC": carico massimo per l'utilizzo in trazione in linea retta che una cinghia di tessuto è progettata per sostenere in condizione di utilizzo, per il carico in condizione ad anello raddoppiare la portata



## Nastri di sollevamento

Per sollevare e successivamente spostare materiali secondo norma EN 1492-1  
Coefficiente di sicurezza 7:1

### Nastro piatto in poliestere a doppio strato

**Asole rinforzate e rivestite** con materiale sintetico ad alta resistenza all'usura e all'abrasione - La colorazione del nastro identifica immediatamente la portata come secondo normativa europea

Portata per alzata diretta t	1	2	3	5
<b>Codice</b>	<b>L 3552 2001</b>	<b>L 3552 2002</b>	<b>L 3552 2003</b>	—
<b>L 3552/2 - 2 m</b> Cad. €	<b>8,70</b>	<b>17,80</b>	<b>25,60</b>	—
<b>Codice</b>	<b>L 3552 3001</b>	<b>L 3552 3002</b>	<b>L 3552 3003</b>	<b>L 3552 3005</b>
<b>L 3552/3 - 3 m</b> Cad. €	<b>12,60</b>	<b>24,40</b>	<b>36,60</b>	<b>57,10</b>
<b>Codice</b>	<b>L 3552 4001</b>	<b>L 3552 4002</b>	<b>L 3552 4003</b>	<b>L 3552 4005</b>
<b>L 3552/4 - 4 m</b> Cad. €	<b>15,80</b>	<b>30,50</b>	<b>45,30</b>	<b>74,40</b>
<b>Codice</b>	<b>L 3552 6001</b>	<b>L 3552 6002</b>	<b>L 3552 6003</b>	<b>L 3552 6005</b>
<b>L 3552/6 - 6 m</b> Cad. €	<b>23,10</b>	<b>44,20</b>	<b>65,30</b>	<b>110,00</b>
<b>Codice</b>	—	—	—	<b>L 3552 8005</b>
<b>L 3552/8 - 8 m</b> Cad. €	—	—	—	<b>144,00</b>
Dimensione asola mm	350x50	350x60	400x90	400x150
Larghezza nastro mm	30	60	90	150



Tipo di alzata	Diretta	A cappio	ad "U"	Ad angolo a	
				7° a 45°	45° a 60°
Fattore modale	1	0,8	2	1,4	1
Largh. nastro mm	Portata t				
30	1	0,8	2	1,4	1
60	2	1,8	4	2,8	2
90	3	2,4	6	4,2	3
150	5	4,0	10	7,0	5



## Imbracature di sollevamento ad anello

Per sollevare e successivamente spostare materiali secondo norma EN 1492-2  
Coefficiente di sicurezza 7:1

**Nastro in poliestere a doppio strato** piatto ad alta resistenza all'usura e all'abrasione - La colorazione del nastro identifica immediatamente la portata come secondo normativa europea

Portata per alzata diretta t	1	2	3	5
<b>Codice</b>	<b>L 3554 2001</b>	<b>L 3554 2002</b>	<b>L 3554 2003</b>	—
<b>L 3554/2 - 2 m</b> Cad. €	<b>6,45</b>	<b>9,80</b>	<b>11,40</b>	—
<b>Codice</b>	<b>L 3554 3001</b>	<b>L 3554 3002</b>	<b>L 3554 3003</b>	<b>L 3554 3005</b>
<b>L 3554/3 - 3 m</b> Cad. €	<b>9,70</b>	<b>13,40</b>	<b>17,30</b>	<b>26,00</b>
<b>Codice</b>	<b>L 3554 4001</b>	<b>L 3554 4002</b>	<b>L 3554 4003</b>	<b>L 3554 4005</b>
<b>L 3554/4 - 4 m</b> Cad. €	<b>12,60</b>	<b>18,40</b>	<b>22,30</b>	<b>34,70</b>
<b>Codice</b>	<b>L 3554 6001</b>	<b>L 3554 6002</b>	<b>L 3554 6003</b>	<b>L 3554 6005</b>
<b>L 3554/6 - 6 m</b> Cad. €	<b>17,80</b>	<b>26,10</b>	<b>33,70</b>	<b>51,80</b>
<b>Codice</b>	—	—	—	<b>L 3554 8005</b>
<b>L 3554/8 - 8 m</b> Cad. €	—	—	—	<b>68,80</b>



## Protezioni per nastri e imbracature di sollevamento

### Tipo a manichetta tubolare antiusura in guaina telata in PVC

Di impiego semplice e rapido: basta infilare il nastro o imbracatura nella manichetta

**Non protegge da materiali a spigolo vivo, lamiere, ecc.**

Lunghezza 1 m

Larghezza mm	50	60	100	150
<b>Codice</b>	<b>L 3558 1050</b>	<b>L 3558 1060</b>	<b>L 3558 1100</b>	<b>L 3558 1150</b>
<b>L 3558/1</b> Cad. €	<b>17,60</b>	<b>22,10</b>	<b>73,40</b>	<b>81,60</b>
Per nastri L 3552 largh. mm	30	60	90	150
Per imbracature L 3554 t	1 - 2 - 3	5	—	—



### Tipo antitaglio in poliuretano ad alta resistenza, spessore 5 mm

Interno in guaina tessile adatto per facilitare l'inserimento dei nastri L 3552/2-L 3552/5

Resistente al taglio che può essere prodotto da spigoli vivi, lamiere e bobine

Ad elevata aderenza alle superfici, impedisce lo scivolamento del carico

Lunghezza 1 m

Larghezza mm	60	90	150
<b>Codice</b>	<b>L 3558 4060</b>	<b>L 3558 4090</b>	<b>L 3558 4150</b>
<b>L 3558/4</b> Cad. €	<b>196,00</b>	<b>254,00</b>	<b>293,00</b>
Per nastri L 3552 largh. mm	30 - 60	90	150



### Tipo angolare in plastica resistente

Per carichi con angoli taglienti

Impedisce lo scivolamento dei carichi e la troncatura dei nastri in poliestere che li sorreggono

Per nastri da 25÷75 mm

<b>Codice L 3558 7000</b>	<b>L 3558/7</b>	Cad. €	<b>2,60</b>		1
---------------------------	-----------------	--------	-------------	--	---

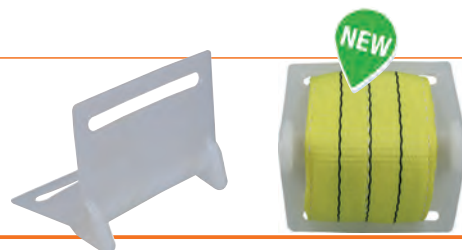

## Grani filettati per fermi di posizione (POSIZIONATORI)

Con molla interna a spirale

## Tipo con testa ad intaglio e perno di pressione

## In acciaio temperato

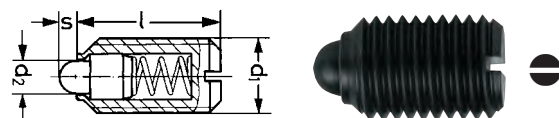
Esecuzione brunita, perno a testa tonda, temperato  
Resistenza max. fino a 250°C

d1	Codice L 3755	L 3755/1	l	d2	S	Peso	Forza molla N	d1	Codice L 3755	L 3755/1	l	d2	S	Peso	Forza molla N
M	....	Cad. €	mm	mm	mm	g	Iniz. / Fin.	M	....	Cad. €	mm	mm	mm	g	Iniz. / Fin.
4	1004	1,63	9	1,8	1,5	0,6	6 / 16	12	1012	3,25	22	6	3,5	10	25 / 60
5	1005	1,63	12	2,4	2	0,9	6 / 17	16	1016	4,30	24	8,5	4,5	24	50 / 95
6	1006	1,63	14	2,7	2	1,5	7 / 18	20	1020	7,35	30	10	6,5	43	80 / 140
8	1008	2,00	16	4	2	3,5	20 / 35	24	1024	14,80	34	13	8	72	80 / 160
10	1010	2,20	19	4,5	2,5	7	20 / 45								

M4 ÷ M10 pz. 50 - M12 e M16 pz. 25 - M20 e M24 pz. 10

## Tipo con testa ad intaglio e sfera di pressione

## In acciaio temperato - Esecuzione brunita, sfera temperata

Resistenza max. fino a 150°C

L 3755/2 - Con pressione della molla normale

L 3755/22 - Con pressione della molla rinforzata

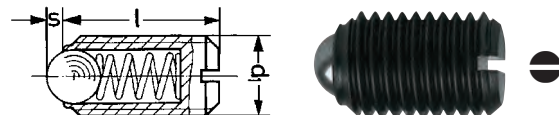

d1	Codice L 3755	L 3755/2	Codice L 3755	L 3755/22	l x Ø	Peso	Forza molla N	Forza molla N	d1	Codice L 3755	L 3755/2	Codice L 3755	L 3755/22	l x Ø	Peso	Forza molla N	Forza molla N
M	....	Cad. €	....	Cad. €	sfera x S	g	Iniz. / Fin.	Iniz. / Fin.	M	....	Cad. €	....	Cad. €	sfera x S	g	Iniz. / Fin.	Iniz. / Fin.
					mm		L 3755/2	L 3755/22						mm		L 3755/2	L 3755/22
3	2003	1,63	—	—	7x1,5x0,5	0,3	2,2 / 3	—	10	2010	1,78	2210	2,30	19x6x2	7	25 / 45	60 / 90
4	2004	1,37	—	—	9x2,5x0,8	0,6	6 / 12	—	12	2012	2,67	2212	3,40	22x8x2,5	10	35 / 60	75 / 115
5	2005	1,37	2205	1,52	12x3x0,9	0,9	7 / 13	13 / 30	16	2016	4,00	2216	4,75	24x10x3,5	24	65 / 110	115 / 190
6	2006	1,37	2206	1,52	14x3,5x1	1,5	9 / 15	24 / 40	20	2020	6,45	2220	7,65	30x12x4,5	43	80 / 120	115 / 210
8	2008	1,68	2208	2,10	16x5x1,5	3,5	20 / 35	40 / 60	24	2024	12,60	2224	13,00	34x15x5,5	70	100 / 150	125 / 240

M3 ÷ M10 pz. 50 - M12 e M16 pz. 25 - M20 e M24 pz. 10

## In acciaio inossidabile «NIROSTA» - INOX

Resistenza max. fino a 250°C

L 3755/3 - Con pressione della molla normale

L 3755/33 - Con pressione della molla rinforzata

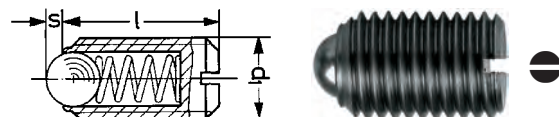

d1	Codice L 3755	L 3755/3	Codice L 3755	L 3755/33	l x Ø	Peso	Forza molla N	Forza molla N	d1	Codice L 3755	L 3755/3	Codice L 3755	L 3755/33	l x Ø	Peso	Forza molla N	Forza molla N
M	....	Cad. €	....	Cad. €	sfera x S	g	Iniz. / Fin.	Iniz. / Fin.	M	....	Cad. €	....	Cad. €	sfera x S	g	Iniz. / Fin.	Iniz. / Fin.
					mm		L 3755/3	L 3755/33						mm		L 3755/3	L 3755/33
3	3003	4,85	—	—	7x1,5x0,5	0,3	2,2 / 3	—	8	3008	4,75	3308	6,35	16x5x1,5	3,5	20 / 35	40 / 60
4	3004	3,65	—	—	9x2,5x0,8	0,6	6 / 12	—	10	3010	5,30	3310	7,15	19x6x2	7	25 / 45	60 / 90
5	3005	3,65	3305	4,75	12x3x0,9	0,9	7 / 13	13 / 30	12	3012	6,75	3312	9,10	22x8x2,5	10	35 / 60	75 / 115
6	3006	3,65	3306	4,75	14x3,5x1	1,5	9 / 15	24 / 40	16	3016	8,70	—	—	24x10x3,5	24	65 / 110	115 / 190

M3 pz. 50 - M4 ÷ M6 pz. 25 - M8 ÷ M16 pz. 10

## Tipo con testa ad esagono incassato e perno di pressione

## In acciaio temperato

Esecuzione lunga brunita, perno a testa tonda, temperato - L'intaglio contrapposto alla testa, consente l'alloggiamento (con giravite a forchetta), in fori ciechi

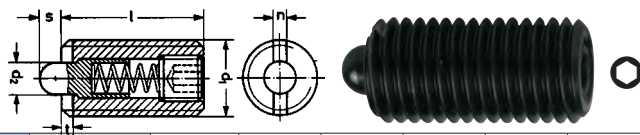

d1	Codice L 3755	L 3755/6	l	d2	S	n	t	Ø	d1	Codice L 3755	L 3755/6	l	d2	S	n	t	Ø
M	....	Cad. €	mm	mm	mm	mm	mm	mm	M	....	Cad. €	mm	mm	mm	mm	mm	mm
3	6003	4,75	12	1,0	1	0,4	0,5	0,7	10	6010	4,75	22	4	3	1,5	1,4	3
4	6004	3,70	15	1,5	1,5	0,6	0,6	1,3	12	6012	6,65	28	6	4	2,7	2	4
5	6005	3,30	18	2,4	2,3	1,2	0,8	1,5	16	6016	7,95	32	7,5	5	3,2	2,5	5
6	6006	3,40	20	2,7	2,3	1,3	0,9	2	20	6020	10,70	40	10	7	3,7	3	6
8	6008	4,20	22	3,5	2,5	1,5	1,4	2,5									

M3 ÷ M6 pz. 25 - M8 ÷ M20 pz. 10

## Tipo con testa ad esagono incassato e perno di pressione

## Perno a testa tonda, temperato

L 3755/63 - In acciaio temperato - Esecuzione brunita, perno temperato

Resistenza max. fino a 150°C

L 3755/64 - In acciaio inossidabile «NIROSTA» - INOX

Resistenza max. fino a 250°C

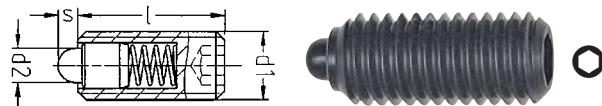

d1	Codice L 3755	L 3755/63	Codice L 3755	L 3755/64	l	d2	S	Ø	Peso	Forza molla N	d1	Codice L 3755	L 3755/63	Codice L 3755	L 3755/64	l	d2	S	Ø	Peso	Forza molla N
M	....	Cad. €	....	Cad. €	mm	mm	mm	mm	g	Iniz. / Fin.	M	....	Cad. €	....	Cad. €	mm	mm	mm	mm	g	Iniz. / Fin.
6	6306	3,65	6406	8,15	15	2,7	2	3	2	13 / 40	12	6312	6,35	6412	14,10	26	6	3,5	6	12,5	60 / 115
8	6308	3,90	6408	9,50	18	4	2	4	4,2	30 / 70	16	6316	8,60	6416	21,60	33	8,5	4,5	8	31	60 / 150
10	6310	4,75	6410	10,70	23	4,5	2,5	5	8,2	40 / 80	20	6320	12,50	6420	27,50	43	10	6,5	10	64	70 / 140

M6 ÷ M16 pz. 50 - M20 pz. 25

## Grani filettati per fermi di posizione (POSIZIONATORI)

Con molla interna a spirale

**Tipo con testa ad esagono incassato e sfera di pressione**

**L 3755/66 - In acciaio temperato** - Esecuzione brunita, sfera temperata

Resistenza max. fino a 150°C

**L 3755/67 - In acciaio inossidabile «NIROSTA» - INOX**

Resistenza max. fino a 250°C

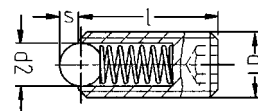

L 3755/67 - INOX



d 1 M	Codice L 3755 ....	L 3755/66 Cad. €	Codice L 3755 ....	L 3755/67 Cad. €	l mm	d 2 mm	S mm	Ø mm	Peso g	Forza molla N Iniz. / Fin.	d 1 M	Codice L 3755 ....	L 3755/66 Cad. €	Codice L 3755 ....	L 3755/67 Cad. €	l mm	d 2 mm	S mm	Ø mm	Peso g	Forza molla N Iniz. / Fin.
4	6604	2,62	6704	7,25	10	2,5	0,8	2	0,7	6 / 12	10	6610	3,95	6710	9,50	23	6	2	5	8,2	25 / 45
5	6605	2,62	6705	7,25	14	3	0,9	2,5	1,1	7 / 13	12	6612	5,30	6712	12,50	26	8	2,5	6	12,5	35 / 60
6	6606	2,62	6706	7,25	15	3,5	1	3	2	9 / 15	16	6616	7,55	6716	19,20	33	10	3,5	8	31	65 / 110
8	6608	3,40	6708	8,40	18	5	1,5	4	4,2	20 / 35	20	6620	9,70	6720	24,60	43	12	4,5	10	64	80 / 120

M4 ÷ M10 pz. 50 - M12 e M16 pz. 25 - M20 pz. 10

**Tipo con testa ad esagono incassato e perno di pressione in resina sintetica «Delrin»**

**In acciaio temperato**

Esecuzione brunita, perno a testa tonda particolarmente adatto per impiego su parti delicate

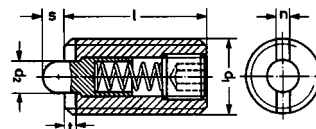

d 1 M	Codice L 3755 ....	L 3755/68 Cad. €	l mm	d 2 mm	S mm	n mm	t mm	Ø mm	d 1 M	Codice L 3755 ....	L 3755/68 Cad. €	l mm	d 2 mm	S mm	n mm	t mm	Ø mm
4	6804	4,20	15	1,5	1,5	0,6	0,6	1,3	8	6808	4,85	22	3,5	3	1,5	1,4	2,5
5	6805	3,90	18	2,4	2,3	1,2	0,8	1,5	10	6810	5,85	22	4	3	1,5	1,4	3
6	6806	4,05	20	2,7	2,5	1,3	0,9	2	12	6812	7,25	28	6	4	2,7	2	4

M4 ÷ M8 pz. 25 - M10 e M12 pz. 20

**Tipo con testa zigrinata e perno retrattile**

**Corpo in acciaio temperato** (testa in resina sintetica)

Esecuzione brunita, perno temperato e rettificato

Questo tipo di grano ha la possibilità di retrainere il perno mediante rotazione di 90° della testa

È possibile inoltre bloccare la fuoriuscita del perno con dado di contrasto per la regolazione della profondità

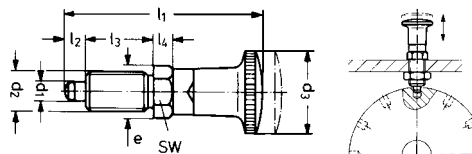

d 1 M	Codice	L 3755/7 Cad. €	d 2 mm	d 3 mm	d 4 mm	l 1 mm	l 2 min. mm	l 3 min. mm	l 4 mm	SW	Peso g	pz.
5	L 3755 7005	24,10	M 10x1	21	14	49	5	17	5	12	27	1
6	L 3755 7006	27,10	M 12x1,5	25	16	59	6	20	6	14	42	1
8	L 3755 7008	32,30	M 16x1,5	31	21	73,5	7	26	8	19	100	1

A richiesta si possono fornire in acciaio inox

## Perni a pressione per fermi di posizione

Con molla interna a spirale in acciaio inossidabile

**Corpo e sfera in acciaio inossidabile - INOX**

Resistente fino a 250°C

d 1 mm	Codice	L 3755/8 Cad. €	d 2 mm	d 3 mm	l 1 mm	l 2 mm	Corsa molla mm	Forza molla N Iniz. / Fin.	pz.
4	L 3755 8004	1,53	3	4,6	5	0,9	0,8	2,5 / 6	50
5	L 3755 8005	1,53	4	5,6	6	0,9	1	3 / 6,5	50
6	L 3755 8006	1,61	5	6,5	7	1	1,6	5,5 / 11,5	50
8	L 3755 8008	1,97	6,5	8,5	9	1,1	1,9	7 / 12,5	50

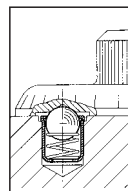

INOX

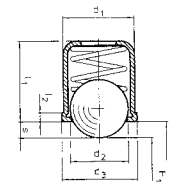

**Corpo in resina sintetica «Delrin» e sfera in acciaio inossidabile**

Per temperature -30°C÷+50°C

d 1 mm	Codice	L 3755/9 Cad. €	d 2 mm	d 3 mm	l 1 mm	l 2 mm	Corsa molla mm	Forza molla N Iniz. / Fin.	pz.
4	L 3755 9004	0,80	3	4,6	5	1	0,8	2,5 / 6,5	50
5	L 3755 9049	0,49	4	5,6	6	1	1	2 / 4	50
5	L 3755 9005	1,13	4	5,6	6	1	1	4,5 / 9	50
6	L 3755 9006	1,17	5	6,5	7	1	1,6	6,5 / 13	50
8	L 3755 9008	1,37	6,5	8,5	9	1	1,9	8 / 18	50



**Corpo e sfera in resina «Delrin»**

d 1 mm	Codice	L 3755/91 Cad. €	d 2 mm	d 3 mm	l 1 mm	l 2 mm	Corsa molla mm	Forza molla N Iniz. / Fin.	pz.
4	L 3755 9104	1,33	3	4,6	5	1	0,8	2,5 / 6,5	50
5	L 3755 9105	1,37	4	5,6	6	1	1	4,5 / 9	50
6	L 3755 9106	1,41	5	6,5	7	1	1,6	6,5 / 13	50
8	L 3755 9108	1,61	6,5	8,5	9	1	1,9	8 / 18	50



## ABC TOOLS Assortimento di anelli di sicurezza - O-rings

In miscela di gomma Nitrilica (NBR) con durezza 70° Shore

Conformi alle specifiche AS 568

Temperatura d'impiego -30°C÷130°C

Con etichetta indicante il contenuto sul coperchio della cassetta

Composto da 382 anelli:

20 pz. per tipo spessore 1,78 mm - Ø int. 2,90 - 3,69 - 4,48 - 5,28 - 6,07 - 7,66 - 9,25 mm

13 pz. per tipo spessore 2,62 mm - Ø int. 9,13 - 10,78 - 12,37 - 13,95 - 15,54 - 17,13 - 18,72 mm

10 pz. per tipo spessore 3,53 mm - Ø int. 18,64 - 20,22 - 21,82 - 23,40 - 24,99 - 26,58 - 28,17 -

29,75 - 31,34 - 32,93 - 34,52 - 36,10 - 37,69 mm

7 pz. per tipo spessore 5,34 mm - Ø int. 37,47 - 40,65 - 43,82 mm

In cassetta di resina sintetica, dimensioni LxPxh 240x175x45 mm

Codice L 3756 9000 **L 3756/9** Cad. € **44,00**  1



## ABC TOOLS Spine elastiche

In acciaio per molle, esecuzione brunita, pesante - ISO 8752

Con entrambe le estremità smussate fino al Ø 4 mm;

dal Ø 5 mm con una sola estremità smussata

**Vantaggi:** il foro di alloggiamento è quello ottenuto mediante la foratura senza necessità di alesatura, il diametro della punta elicoidale da impiegare è pari a quello della spina, si possono agevolmente togliere senza danneggiare il foro o la spina stessa

Scostamento ammesso della sede del foro di alloggiamento, rispetto al Ø nominale (H 12)

Ø nominale	1 - <3	≥3 - <6	≥6 - <10	≥10 - <18
Tolleranza ammessa	± 0,10	± 0,12	± 0,15	± 0,18

Codice	L 3757	Ø x	Al cent. €	lung.	pz.	Codice	L 3757	Ø x	Al cent. €	lung.	pz.	Codice	L 3757	Ø x	Al cent. €	lung.	pz.	Codice	L 3757	Ø x	Al cent. €	lung.	pz.
0156	2,27	1,5x6	1000	0316	2,93	3x16	1000	0520	4,60	5x20	500	0826	10,70	8x26	250								
0158	2,27	1,5x8	1000	0318	3,00	3x18	1000	0522	4,80	5x22	500	0830	12,30	8x30	250								
1510	2,27	1,5x10	1000	0320	3,05	3x20	1000	0524	5,10	5x24	500	0836	14,60	8x36	250								
1512	2,31	1,5x12	1000	0322	3,15	3x22	1000	0526	5,30	5x26	500	0840	16,00	8x40	250								
1514	2,47	1,5x14	1000	0324	3,25	3x24	1000	0528	5,75	5x28	500	0845	16,60	8x45	250								
1520	2,58	1,5x20	1000	0326	3,35	3x26	1000	0530	6,00	5x30	500	0850	18,30	8x50	250								
0025	2,19	2x5	1000	0330	3,70	3x30	1000	0532	6,25	5x32	500	0855	20,20	8x55	250								
0026	2,27	2x6	1000	0336	3,70	3x36	1000	0536	6,70	5x36	500	0860	22,70	8x60	250								
0028	2,31	2x8	1000	0340	4,75	3x40	1000	0540	7,25	5x40	500	0870	27,30	8x70	250								
0210	2,31	2x10	1000	3410	3,05	3,5x10	1000	0545	7,25	5x45	500	0880	32,40	8x80	200								
0212	2,43	2x12	1000	3416	3,35	3,5x16	1000	0550	9,15	5x50	250	8100	44,10	8x100	100								
0214	2,50	2x14	1000	3418	3,45	3,5x18	1000	0560	10,70	5x60	250	1018	14,20	10x18	500								
0216	2,55	2x16	1000	3420	3,55	3,5x20	1000	0570	12,40	5x70	250	1022	14,60	10x22	400								
0218	2,62	2x18	1000	3440	5,15	3,5x40	1000	0580	17,70	5x80	250	1024	15,80	10x24	400								
0220	2,74	2x20	1000	0046	2,97	4x6	500	0610	4,75	6x10	500	1028	18,10	10x28	300								
0222	2,85	2x22	1000	0048	3,05	4x8	500	0612	5,00	6x12	500	1030	20,40	10x30	300								
0230	3,30	2x30	1000	0410	3,25	4x10	500	0616	5,15	6x16	500	1032	21,80	10x32	250								
0255	2,23	2,5x5	1000	0412	3,35	4x12	500	0618	5,70	6x18	500	1040	26,30	10x40	200								
0256	2,27	2,5x6	1000	0414	3,45	4x14	500	0620	6,10	6x20	500	1045	29,00	10x45	200								
0258	2,43	2,5x8	1000	0416	3,55	4x16	500	0622	6,50	6x22	500	1050	31,60	10x50	200								
2510	2,50	2,5x10	1000	0418	3,55	4x18	500	0624	6,90	6x24	500	1060	37,70	10x60	150								
2512	2,54	2,5x12	1000	0420	3,70	4x20	500	0626	7,30	6x26	500	1070	43,80	10x70	100								
2514	2,58	2,5x14	1000	0422	3,55	4x22	500	0630	8,30	6x30	500	1080	52,50	10x80	100								
2516	2,74	2,5x16	1000	0424	3,70	4x24	500	0632	8,85	6x32	500	1090	61,50	10x90	100								
2517	2,89	2,5x18	1000	0426	3,75	4x26	500	0636	10,10	6x36	500	1091	67,00	10x100	100								
2520	2,93	2,5x20	1000	0430	4,10	4x30	500	0640	10,80	6x40	250	1222	48,20	12x22	500								
2526	3,00	2,5x26	1000	0432	4,85	4x32	500	0645	11,60	6x45	250	1224	48,20	12x24	250								
2530	3,35	2,5x30	1000	0436	5,10	4x36	500	0650	12,70	6x50	250	1230	52,00	12x30	200								
0035	2,58	3x5	1000	0440	5,30	4x40	500	0655	13,80	6x55	250	1250	61,00	12x50	100								
0036	2,70	3x6	1000	0450	6,75	4x50	500	0660	15,10	6x60	250	1260	66,50	12x60	100								
0038	2,82	3x8	1000	0510	4,05	5x10	500	0665	16,40	6x65	250	1280	95,50	12x80	50								
0310	2,62	3x10	1000	0512	4,15	5x12	500	0670	17,70	6x70	250												
0312	2,74	3x12	1000	0514	3,90	5x14	500	0680	20,70	6x80	250												
0314	2,85	3x14	1000	0516	4,25	5x16	500	0820	8,45	8x20	500												

Si vendono in confezione indivisibile  secondo la quantità indicata in tabella

### Assortimento di spine elastiche - ISO 8752

Completo di 21 misure (512 pz.) di spine elastiche tra quelle più utilizzate

50 pezzi per tipo Ø 3x22 - 3x40 mm

40 pezzi per tipo Ø 4x16 - 4x22 - 4x30 - 4x40 - 4x50 mm

24 pezzi per tipo Ø 5x30 - 5x50 - 5x60 mm

30 pezzi Ø 6x16 mm

10 pezzi per tipo Ø 6x40 - 6x50 - 6x80 mm

20 pezzi Ø 6x60 mm

12 pezzi per tipo Ø 8x40 - 8x55 - 8x60 - 8x80 mm

6 pezzi per tipo Ø 10x40 - 10x80 mm

In cassetta, dimensioni LxPxh 260x150x40 mm

Codice L 3757 9000 **L 3757/9** Cad. € **194,00**  1





## Molle a tazza

### In acciaio per molle, legato al cromo-vanadio

Costruite secondo norma DIN2093

Lunga durata alla resistenza, dovuta alla qualità del materiale, nonché al trattamento speciale della superficie per ottenere il minimo coefficiente di attrito

Minimo ingombro e perciò utilizzo di spazio ridotto

Possibilità di montaggio a strutture diverse (singola molla, in pacchi nello stesso senso, sovrapposte alternativamente, in pacchi alternati), per ottenere, con molle di uguali dimensioni, linee caratteristiche diverse

Nel montaggio è necessario ottenere il completo contatto di ogni molla con la successiva onde evitare eventuali spostamenti, anche minimi, durante l'esercizio

Le molle con spessore del piattello "t", a partire da 0,5 mm vengono sottoposte a pallinatura

Tale procedimento provoca un indurimento delle superfici, una riduzione delle tensioni di trazione, aumentandone la resistenza e conseguentemente la durata

Si vendono in confezione indivisibile  secondo la quantità indicata in tabella

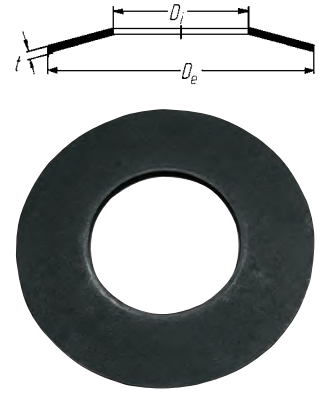
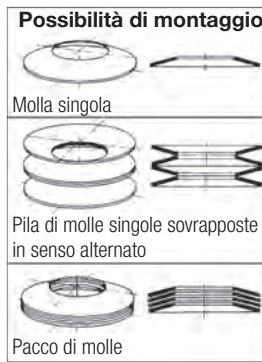

Codice	L 3758 Al cent. €	De mm	Di mm	t mm	pz.	Codice	L 3758 Al cent. €	De mm	Di mm	t mm	pz.	Codice	L 3758 Al cent. €	De mm	Di mm	t mm	pz.	Codice	L 3758 Cad. €	De mm	Di mm	t mm	pz.
0400	9,50	8	3,2	0,3	200	0504	13,80	20	8,2	0,6	200	0598	71,50	34	16,3	2,0	100	0704	3,70	70	24,5	3,0	1
0402	9,80	8	3,2	0,4	200	0508	14,60	20	8,2	0,8	200	0600	25,90	35,5	18,3	0,9	100	0705	4,25	70	24,5	3,5	1
0406	9,30	8	4,2	0,2	200	0510	14,80	20	8,2	0,9	200	0602	56,00	35,5	18,3	1,25	100	0708	2,93	70	25,5	2,0	1
0408	9,50	8	4,2	0,3	200	0512	16,20	20	8,2	1,0	200	0604	78,50	35,5	18,3	2,0	100	0710	3,10	70	30,5	2,5	1
0410	9,80	8	4,2	0,4	200	0514	13,40	20	10,2	0,4	200	0606	80,00	40	14,3	1,25	100	0714	3,65	70	35,5	3,0	1
0416	10,40	10	3,2	0,5	200	0516	13,40	20	10,2	0,5	200	0608	86,00	40	14,3	1,5	100	0718	5,25	70	35,5	4,0	1
0418	10,40	10	4,2	0,4	200	0518	14,60	20	10,2	0,8	200	0610	91,00	40	14,3	1,75	100	0720	5,25	70	40,5	4,0	1
0420	10,40	10	4,2	0,5	200	0520	14,80	20	10,2	0,9	200	0614	86,00	40	16,3	1,5	100	0722	6,70	70	40,5	5,0	1
0422	10,50	10	4,2	0,6	200	0522	16,20	20	10,2	1,0	200	0618	92,50	40	16,3	2,0	100	0726	3,35	71	36	2,5	1
0424	10,00	10	5,2	0,25	200	0524	16,90	20	10,2	1,1	200	0620	92,50	40	18,3	2,0	100	0728	5,35	71	36	4,0	1
0426	10,40	10	5,2	0,4	200	0528	15,70	22,5	11,2	0,8	200	0622	37,60	40	20,4	1,0	100	0742	4,50	80	41	3,0	1
0428	10,40	10	5,2	0,5	200	0530	39,10	22,5	11,2	1,25	200	0624	86,00	40	20,4	1,5	100	0744	6,55	80	41	4,0	1
0432	11,60	12	4,2	0,5	200	0532	14,80	23	8,2	0,7	200	0626	92,50	40	20,4	2,0	100	0746	8,00	80	41	5,0	1
0434	11,60	12	4,2	0,6	200	0534	15,90	23	8,2	0,8	200	0628	103,00	40	20,4	2,25	100	0750	6,20	90	46	3,5	1
0436	11,60	12	5,2	0,5	200	0536	16,20	23	8,2	0,9	200	0630	112,00	40	20,4	2,5	100	0752	9,65	90	46	5,0	1
0438	11,60	12	5,2	0,6	200	0538	16,20	23	10,2	0,9	200	0634	119,00	45	22,4	1,75	100	0754*	9,40	100	41	4,0	1
0440	11,60	12	6,2	0,5	200	0540	19,10	23	10,2	1,0	200	0636	133,00	45	22,4	2,5	100	0760	7,50	100	51	3,5	1
0442	11,60	12	6,2	0,6	200	0544	40,60	23	12,2	1,25	200	0638	116,00	48	16,3	1,5	100	0764	11,90	100	51	5,0	1
0446	11,60	12,5	6,2	0,5	200	0546	43,80	23	12,2	1,5	200	0642	118,00	50	18,4	1,5	100	0766	15,30	100	51	6,0	1
0448	12,00	12,5	6,2	0,7	200	0548	16,10	25	12,2	0,7	200	0652	166,00	50	20,4	2,5	100	0770*	10,50	112	57	3,0	1
0452	11,80	14	7,2	0,5	200	0550	17,50	25	12,2	0,9	200	0654	143,00	50	22,4	2,0	100	0772	12,00	112	57	4,0	1
0454	12,90	14	7,2	0,8	200	0552	46,00	25	12,2	1,5	200	0656	166,00	50	22,4	2,5	100	0784*	23,30	125	61	6,0	1
0458	12,40	15	5,2	0,5	200	0554*	20,00	28	10,2	0,8	200	0658	114,00	50	25,4	1,25	100	0790	16,70	125	64	5,0	1
0462	12,70	15	5,2	0,7	200	0556	21,10	28	10,2	1,0	200	0660	118,00	50	25,4	1,5	100	0796	35,70	125	64	8,0	1
0464	12,40	15	6,2	0,5	200	0558	47,20	28	10,2	1,25	200	0662	143,00	50	25,4	2,0	100	0806	23,60	140	72	5,0	1
0468	12,70	15	6,2	0,7	200	0562	21,10	28	12,2	1,0	200	0666	166,00	50	25,4	2,5	100	0810	25,70	150	61	5,0	1
0470	12,70	15	8,2	0,7	200	0564	47,20	28	12,2	1,25	200	0668	194,00	50	25,4	3,0	100	0820*	51,00	150	81	8,0	1
0472	16,30	15	8,2	0,8	200	0566	50,50	28	12,2	1,5	200	0672	169,00	56	28,5	2,0	100	0828	61,00	160	82	10	1
0474	12,40	16	8,2	0,4	200	0568	20,00	28	14,2	0,8	200	0676	236,00	56	28,5	3,0	100	0840	84,50	200	82	8	1
0476	12,80	16	8,2	0,6	200	0570	21,10	28	14,2	1,0	200	0680	221,00	60	20,5	2,5	100	0846	93,50	200	92	10	1
0478	13,70	16	8,2	0,9	200	0572	47,20	28	14,2	1,25	200	0682	259,00	60	20,5	3,0	100	0856	93,50	200	102	10	1
0480	12,80	18	6,2	0,4	200	0574	50,50	28	14,2	1,5	200	0684	221,00	60	25,5	2,5	100	0858	106,00	200	102	12	1
0482	13,00	18	6,2	0,5	200	0576	22,30	31,5	16,3	0,8	100	0686	261,00	60	25,5	3,0	100	0860	116,00	200	102	14	1
0484	13,20	18	6,2	0,6	200	0578	52,00	31,5	16,3	1,25	100	0688	221,00	60	30,5	2,5	100	0862	107,00	200	112	12	1
0486	13,30	18	6,2	0,7	200	0580	56,00	31,5	16,3	1,5	100	0692	261,00	60	30,5	3,0	100	0868	104,00	225	112	6,5	1
0488	13,70	18	6,2	0,8	200	0582	60,00	31,5	16,3	1,75	100	0694	290,00	60	30,5	3,5	100	0870	106,00	225	112	8,0	1
0490	13,30	18	8,2	0,7	200	0584	67,50	31,5	16,3	2,0	100	0696	214,00	63	31	1,8	100	0872	189,00	225	112	16,0	1
0492	13,70	18	8,2	0,8	200	0586	24,50	34	12,3	1,0	100	0698	236,00	63	31	2,5	100	0888	184,00	250	127	14,0	1
0494	15,20	18	8,2	1,0	200	0588	56,50	34	12,3	1,25	100	0700	286,00	63	31	3,0	100	0890	200,00	250	127	16,0	1
0496	12,80	18	9,2	0,45	200	0590	64,00	34	12,3	1,5	100	0702	312,00	63	31	3,5	100						
0498	13,30	18	9,2	0,7	200	0594	64,00	34	14,3	1,5	100												
0500	15,30	18	9,2	1,0	200	0596	64,00	34	16,3	1,5	100												

\* Costruite secondo norme di fabbrica

A richiesta possono essere fornite molle a tazza per cuscinetti a sfera e staffe blocca coperchio

## BESSEY Serraggiunti rapidi a cremagliera

Adatti per serrare o per divaricare rimuovendo la ganaschia mobile ed inserendola dal lato opposto. Utilizzo semplice, con una sola mano tramite avanzamento a cremagliera, per esercitare forti pressioni, sbloccaggio a leva per l'adattamento rapido al pezzo.

Corpo in materiale poliammidico rinforzato con fibra di vetro con asta nervata in acciaio. Forza di serraggio max. di 2000 N.

Impugnatura ergonomica con inserto in gomma per un maggior comfort durante l'utilizzo.

Ganasce con protezione in resina morbida (amovibile), per proteggere parti delicate.

Apertura utile	mm	150	300	450	600
Codice		L 6142 1150	L 6142 1300	L 6142 1450	L 6142 1600
L 6142/1	Cad. €	26,10	29,10	31,00	35,10
Lungh. utile ganasce	mm	80	80	80	80
Sezione asta	mm	19x6	19x6	19x6	19x6



## ABC TOOLS Serraggiunti per meccanica fine

Con ganasce in ghisa malleabile e cappucci di protezione - DIN 5117.

Esecuzione leggera con asta in acciaio con bordi zigrinati.

Impugnatura in legno verniciato con vite temperata e piattello orientabile.

Sezione asta 15x5mm - Lunghezza utile ganasce 50 mm - 10 pz.

Apertura utile	mm	100	150
Codice		L 6144 1100	L 6144 1150
L 6144/1	Cad. €	12,80	13,30



Assortimento di 2 serraggiunti L 6144/1 apertura utile 150 mm

Codice L 6144 1900	L 6144/19	Cad. €	25,00	1
--------------------	-----------	--------	-------	---

## ABC TOOLS Serraggiunti universali

Interamente in acciaio con ganasce forgiate ed asta nervata - Esecuzione zincata.

Ganaschia superiore ed asta in un unico profilato di acciaio con nervatura di forma speciale per sopportare elevate pressioni.

Ganaschia inferiore in acciaio forgiato con vite temperata e piattello orientabile fino a 35°.



Sezione dell'asta di forma speciale

Esecuzione con impugnatura di legno.

Completi di cappucci di protezione in plastica sul piattello snodato e sull'estremità della ganaschia. Con ghiera di sicurezza, senza rivetto.

Apertura utile	mm	120	160	200	250	300	400	500	600	800
Codice	L 6143 ....	1120	1160	1200	1250	1300	1400	1500	1600	1800
L 6143/1	Cad. €	19,50	24,50	32,10	38,80	48,20	52,30	56,60	61,40	76,70
Lungh. utile ganasce	mm	60	80	100	120	140	120	120	120	120
Sezione asta L x l	mm	13,5x6,5	16x7,5	19,5x9,5	22x10,5	25x12	25x12	25x12	25x12	27x13
Forza di serr. (apert. 150 mm)	N	2700	3000	4500	5500	6700	7500	7500	7500	10000
	pz.	10	10	10	10	10	10	10	10	6



Esecuzione con leva scorrevole.

Ganaschia inferiore in acciaio forgiato con vite temperata e piattello orientabile fino a 35°.

Apertura utile	mm	120	160	200	250	300	400
Codice	L 6143 ....	2120	2160	2200	2250	2300	2400
L 6143/2	Cad. €	18,60	23,20	30,80	37,40	46,70	50,90
Lungh. utile ganasce	mm	60	80	100	120	140	120
Sezione asta L x l	mm	13,5 x 6,5	16 x 7,5	19,5 x 9,5	22 x 10,5	25 x 12	25 x 12
Forza di serr. (apert. 150 mm)	N	2700	3000	4500	5500	6700	7500
	pz.	10	10	10	10	8	8
Apertura utile	mm	500	600	800	1000	1250	1500
Codice	L 6143 ....	2500	2600	2800	2990	2992	2995
L 6143/2	Cad. €	55,30	59,90	75,70	84,60	106,00	121,00
Lungh. utile ganasce	mm	120	120	120	120	120	120
Sezione asta L x l	mm	25 x 12	25 x 12	27 x 13	27 x 13	27 x 13	27 x 13
Forza di serr. (apert. 150 mm)	N	7500	7500	10000	10000	10000	10000
	pz.	6	6	4	4	4	4

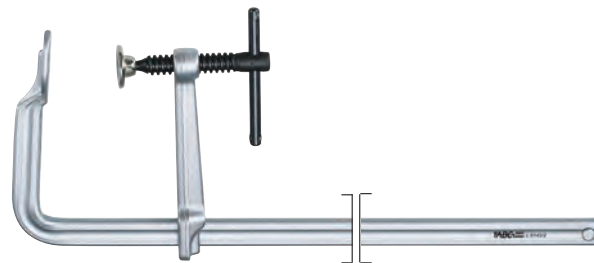

Cappucci di protezione in plastica per serraggiunti L 6143/1 e L 6143/2.

Forniti a coppia: cappuccio superiore e inferiore.

Grandezza	1	2	3	4	5	
Codice	L 6143 1901	L 6143 1902	L 6143 1903	L 6143 1904	L 6143 1905	
L 6143/19	La coppia €	1,00	1,00	1,00	1,00	1,00
Per apertura utile	mm	160	200	250	300 ÷ 600	800 ÷ 1250



## ABC TOOLS Serraggiunti universali

**Interamente in acciaio con ganasce forgiate ed asta nervata** - Esecuzione zincata  
 Ganasca superiore ed asta in un unico profilato di acciaio **con nervatura di forma speciale**  
 per sopportare elevate pressioni  
 Ganasca inferiore in acciaio forgiato con vite temperata e piattello orientabile fino a 35°



### Tipo per alte prestazioni

#### Esecuzione con leva a bloccaggio rapido a cricchetto

Apertura utile	mm	120	160	200	250	300
<b>Codice</b>		<b>L 6143 3120</b>	<b>L 6143 3160</b>	<b>L 6143 3200</b>	<b>L 6143 3250</b>	<b>L 6143 3300</b>
<b>L 6143/3</b>	Cad. €	<b>43,70</b>	<b>47,00</b>	<b>55,80</b>	<b>62,70</b>	<b>76,50</b>
Lungh. utile ganasce	mm	60	80	100	120	140
Sezione asta L x ℓ	mm	13,5 x 6,5	16 x 7,5	19,5x9,5	22 x 10,5	25 x 12
Forza di serr. (apert. 150 mm)	N	1600	3000	3500	4000	5000
	pz.	10	10	10	10	10
Apertura utile	mm	400	500	600	800	1000
<b>Codice</b>		<b>L 6143 3400</b>	<b>L 6143 3500</b>	<b>L 6143 3600</b>	<b>L 6143 3800</b>	<b>L 6143 3990</b>
<b>L 6143/3</b>	Cad. €	<b>80,50</b>	<b>85,40</b>	<b>89,70</b>	<b>106,00</b>	<b>115,00</b>
Lungh. utile ganasce	mm	120	120	120	120	120
Sezione asta L x ℓ	mm	25 x 12	25 x 12	25 x 12	27 x 13	27 x 13
Forza di serr. (apert. 150 mm)	N	5500	5500	5500	6000	6000
	pz.	10	6	6	6	6

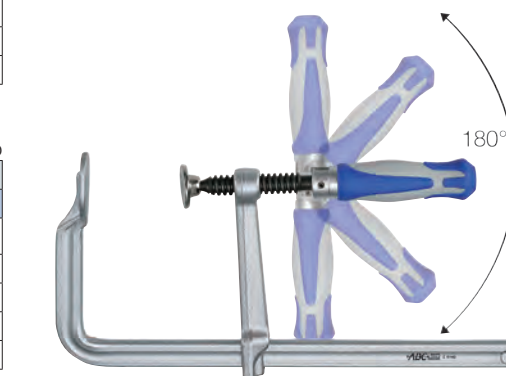
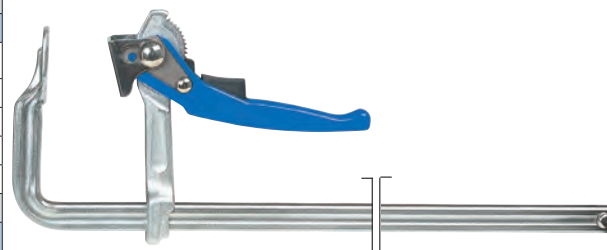

#### Esecuzione con impugnatura anatomica in materiale bicomponente con snodo

La particolare forma dell'impugnatura consente di aumentare notevolmente la forza di serraggio

Apertura utile	mm	200	250	300	400	600
<b>Codice</b>		<b>L 6145 0200</b>	<b>L 6145 0250</b>	<b>L 6145 0300</b>	<b>L 6145 0400</b>	<b>L 6145 0600</b>
<b>L 6145</b>	Cad. €	<b>38,30</b>	<b>44,90</b>	<b>54,60</b>	<b>58,60</b>	<b>66,80</b>
Lungh. utile ganasce	mm	100	120	140	120	120
Sezione asta L x ℓ	mm	19,5 x 9,5	22 x 10,5	25 x 12	25 x 12	25 x 12
Forza di serr. (apert. 150 mm)	N	4500	5500	6700	7500	7500
	pz.	10	10	10	5	5

## ABC TOOLS Serraggiunti per lavori pesanti

**Tipo interamente in acciaio con ganasce forgiate ed asta nervata** - Esecuzione zincata  
 Ganasca superiore ed asta in un unico profilato di acciaio **con nervatura di forma speciale**  
 per sopportare elevate pressioni

#### Esecuzione per altissime pressioni, con leva scorrevole

Asta extra robusta a sezione maggiorata per **pressione max. di circa 12000 N** (apertura 150 mm)  
 Ganasca inferiore in acciaio forgiato con vite temperata e piattello orientabile fino a 35°

Apertura utile	mm	250	300	500	800	1000	1250	1500	2000
<b>Codice</b>	<b>L 6143 ....</b>	<b>4250</b>	<b>4300</b>	<b>4500</b>	<b>4800</b>	<b>4990</b>	<b>4992</b>	<b>4995</b>	<b>4999</b>
<b>L 6143/4</b>	Cad. €	<b>69,10</b>	<b>73,90</b>	<b>89,20</b>	<b>114,00</b>	<b>127,00</b>	<b>151,00</b>	<b>170,00</b>	<b>223,00</b>
Lungh. utile ganasce	mm	120	120	120	120	120	120	120	120
Sezione asta L x ℓ	mm	30 x 15	30 x 15	30 x 15	30 x 15	30 x 15	30 x 15	30 x 15	30 x 15
	pz.	10	10	6	4	4	4	4	1

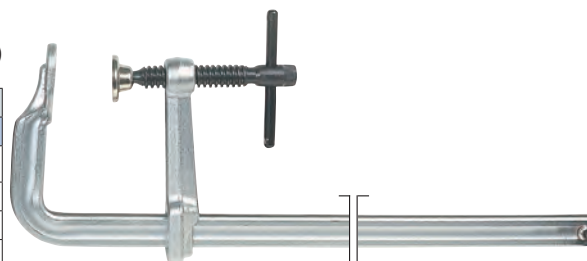

#### Esecuzione per carpenteria pesante, con leva scorrevole

Asta extra robusta a sezione maggiorata per **pressione max. di circa 22000 N** (apertura 150 mm)  
 Ganasca inferiore in acciaio forgiato con vite temperata e **piattello orientabile fino a 35°**  
 Vite con terminale esagonale per serraggi con maggiore forza con l'ausilio di chiavi di manovra

Apertura utile	mm	300	400	500	600	800	1000	1500
<b>Codice</b>	<b>L 6143 ....</b>	<b>5300</b>	<b>5400</b>	<b>5500</b>	<b>5600</b>	<b>5800</b>	<b>5990</b>	<b>5995</b>
<b>L 6143/5</b>	Cad. €	<b>142,00</b>	<b>153,00</b>	<b>164,00</b>	<b>174,00</b>	<b>194,00</b>	<b>214,00</b>	<b>270,00</b>
Lungh. utile ganasce	mm	175	175	175	175	175	175	175
Sezione asta L x ℓ	mm	40 x 20	40 x 20	40 x 20	40 x 20	40 x 20	40 x 20	40 x 20
	pz.	4	4	4	2	2	2	2

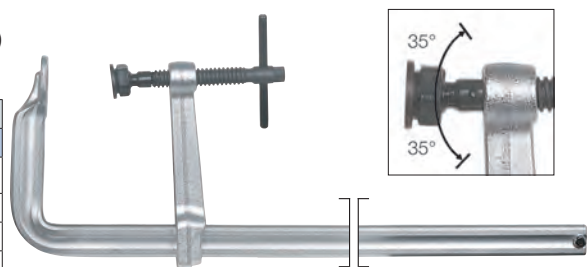

#### Esecuzione ad "U"

La particolare forma ad "U" della ganasca superiore consente il serraggio senza problemi di particolari con sezione ad "H" e a "T"

Ganasca inferiore in acciaio forgiato con vite temperata e **piattello orientabile fino a 35°**  
 Vite con terminale esagonale per serraggi con maggiore forza con l'ausilio di chiavi di manovra

Apertura utile	mm	250	300	400	500
<b>Codice</b>		<b>L 6143 6250</b>	<b>L 6143 6300</b>	<b>L 6143 6400</b>	<b>L 6143 6500</b>
<b>L 6143/6</b>	Cad. €	<b>68,80</b>	<b>112,00</b>	<b>217,00</b>	<b>231,00</b>
Lungh. utile ganasce	mm	120	140	175	175
Profondità arco "P"	mm	60	110	150	150
Sezione asta L x ℓ	mm	22 x 10,5	30 x 15	40 x 20	40 x 20
Forza di serr. (apert. 150 mm)	N	5500	11000	22000	22000
	pz.	10	6	2	2

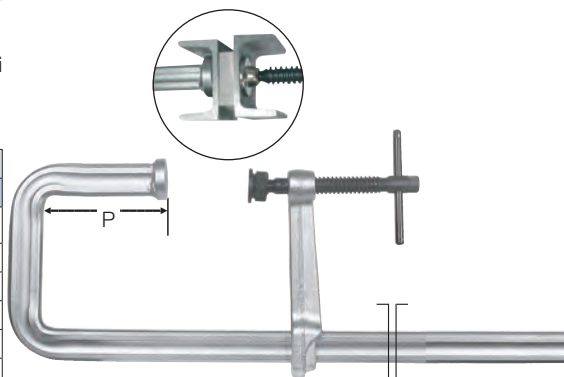

**Tipo con ganasce in ghisa malleabile e asta in acciaio** con bordi zigrinati  
 Completi di cappucci di protezione in plastica sul piattello e sull'estremità della ganasca



**Con impugnatura di legno** verniciato con vite temperata e piattello orientabile

Apertura utile	mm	160	200	250	300	500
<b>Codice</b>	<b>L 6144 ...</b>	<b>2160</b>	<b>2200</b>	<b>2250</b>	<b>2300</b>	<b>2500</b>
<b>L 6144/2</b>	Cad. €	<b>19,70</b>	<b>31,20</b>	<b>32,30</b>	<b>33,90</b>	<b>39,50</b>
Lungh. utile ganasce	mm	80	120	120	120	120
Sezione asta L x ℓ	mm	25 x 6	29 x 9	29 x 9	29 x 9	29 x 9
Forza di serr. (apert. 150 mm)	N	2700	5000	5000	5000	5000
	pz.	10	10	10	10	10



**Con impugnatura anatomica in materiale bicomponente**

Apertura utile	mm	250	300	500	600	800	1000	1500
<b>Codice</b>	<b>L 6144 ...</b>	<b>3250</b>	<b>3300</b>	<b>3500</b>	<b>3600</b>	<b>3800</b>	<b>3990</b>	<b>3995</b>
<b>L 6144/3</b>	Cad. €	<b>33,80</b>	<b>42,20</b>	<b>53,50</b>	<b>56,30</b>	<b>63,20</b>	<b>70,40</b>	<b>83,90</b>
Lungh. utile ganasce	mm	120	140	120	140	140	140	140
Sezione asta L x ℓ	mm	29 x 9	32 x 10	32 x 10	32 x 10	32 x 10	32 x 10	32 x 10
Forza di serr. (apert. 150 mm)	N	5000	5500	5500	5500	5500	5500	5500
	pz.	10	10	6	6	6	6	1

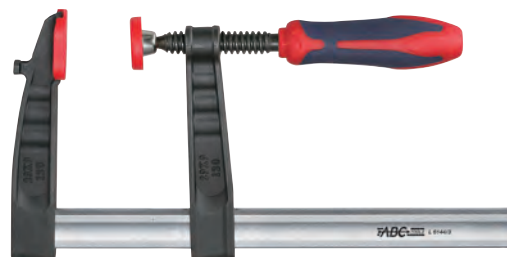

**Con leva scorrevole**

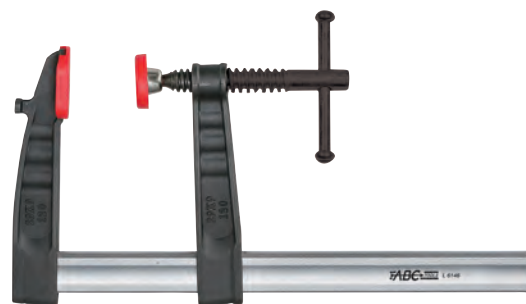

Apertura utile	mm	160	200	250	300	500	600	800	1000
<b>Codice</b>	<b>L 6146 ...</b>	<b>0160</b>	<b>0200</b>	<b>0250</b>	<b>0300</b>	<b>0500</b>	<b>0600</b>	<b>0800</b>	<b>1000</b>
<b>L 6146</b>	Cad. €	<b>18,60</b>	<b>25,80</b>	<b>30,90</b>	<b>40,70</b>	<b>49,20</b>	<b>51,80</b>	<b>58,90</b>	<b>66,00</b>
Lungh. utile ganasce	mm	80	100	120	140	140	140	140	140
Sezione asta L x ℓ	mm	25 x 6	27 x 7	29 x 9	32 x 10	32 x 10	32 x 10	32 x 10	32 x 10
Forza di serr. (apert. 150 mm)	N	2700	4000	5000	5500	5500	5500	5500	5500
	pz.	10	10	10	10	6	6	6	6



## Serraggiunti per edilizia e carpenteria



**Tipo con asta in acciaio e ganasca inferiore in ghisa** con vite temperata e piattello orientabile  
 Con leva scorrevole

Completo di cappucci di protezione in plastica sul piattello e sull'estremità della ganasca

Apertura utile	mm	150	200	250	300	400	500
<b>Codice</b>	<b>L 6155 ...</b>	<b>0150</b>	<b>0200</b>	<b>0250</b>	<b>0300</b>	<b>0400</b>	<b>0500</b>
<b>L 6155</b>	Cad. €	<b>18,00</b>	<b>18,80</b>	<b>19,60</b>	<b>27,20</b>	<b>29,30</b>	<b>33,60</b>
Lungh. utile ganasce	mm	80	80	80	100	100	120
Sezione asta	mm	25 x 6	25 x 6	25 x 6	30 x 8	30 x 8	30 x 8
Forza di serr. (apert. 150 mm)	N	3200	3200	3200	4000	4000	3500
	pz.	10	10	10	10	10	10
Apertura utile	mm	600	800	1000	1200	1500	
<b>Codice</b>	<b>L 6155 ...</b>	<b>0600</b>	<b>0800</b>	<b>1000</b>	<b>1200</b>	<b>1500</b>	
<b>L 6155</b>	Cad. €	<b>36,00</b>	<b>40,30</b>	<b>53,80</b>	<b>60,70</b>	<b>68,10</b>	
Lungh. utile ganasce	mm	120	120	120	120	120	
Sezione asta	mm	30 x 8	30 x 8	35 x 9	35 x 9	35 x 9	
Forza di serr. (apert. 150 mm)	N	3500	3500	4400	4400	4400	
	pz.	10	5	5	5	5	



**Tipo interamente in acciaio**, con ganasca inferiore in acciaio forgiato, asta piatta e leva scorrevole

Apertura utile	mm	150	200	250	300	400	500
<b>Codice</b>	<b>L 6156 ...</b>	<b>0150</b>	<b>0200</b>	<b>0250</b>	<b>0300</b>	<b>0400</b>	<b>0500</b>
<b>L 6156</b>	Cad. €	<b>24,10</b>	<b>25,30</b>	<b>26,00</b>	<b>29,70</b>	<b>37,40</b>	<b>38,70</b>
Lungh. utile ganasce	mm	80	80	80	90	100	100
Sezione asta	mm	25 x 6	25 x 6	25 x 6	30 x 6	35 x 7	35 x 7
	pz.	10	10	10	10	10	10
Apertura utile	mm	600	800	1000	1200	1500	2000
<b>Codice</b>	<b>L 6156 ...</b>	<b>0600</b>	<b>0800</b>	<b>1000</b>	<b>1200</b>	<b>1500</b>	<b>2000</b>
<b>L 6156</b>	Cad. €	<b>41,30</b>	<b>47,00</b>	<b>62,00</b>	<b>67,00</b>	<b>83,00</b>	<b>115,00</b>
Lungh. utile ganasce	mm	100	100	110	110	110	110
Sezione asta	mm	35 x 7	35 x 7	40 x 7	40 x 7	40 x 7	40 x 8
	pz.	10	6	6	6	6	6





**Tipo con corpo in ghisa malleabile**
**Ad alta resistenza**

Vite trapezoidale, impugnatura con leva scorrevole

Apertura utile	mm	50	75	100	125	150	200	250
Codice	L 6159 ...	0050	0075	0100	0125	0150	0200	0250
<b>L 6159</b>	Cad. €	<b>4,40</b>	<b>8,75</b>	<b>12,10</b>	<b>14,50</b>	<b>17,60</b>	<b>25,90</b>	<b>32,10</b>
Profondità arco	mm	30	50	58	66	70	84	94
Peso	kg	0,2	0,3	0,5	0,7	1,1	1,4	2,2

**Tipo con corpo nervato in acciaio forgiato**
**Per alte prestazioni**

Vite trapezoidale, impugnatura con leva scorrevole

Con esagono di manovra per elevati serraggi

Apertura utile	mm	25	38	50	75	100	125	150	200	250
Codice	L 6160 ...	0025	0038	0050	0075	0100	0125	0150	0200	0250
<b>L 6160</b>	Cad. €	<b>37,00</b>	<b>43,00</b>	<b>49,60</b>	<b>64,90</b>	<b>96,80</b>	<b>125,00</b>	<b>159,00</b>	<b>260,00</b>	<b>340,00</b>
Profondità dell'arco	mm	26	30	36	46	56	66	76	95	114
Esagono di manovra	mm	12	12	14	17	17	19	22	24	26
Peso	kg	0,2	0,3	0,4	0,8	1,3	1,9	2,7	4,3	6,5
Immagine	pz.	6	6	6	6	6	2	2	2	1



"Heavy duty"

**Morsetti paralleli**
**Corpo in acciaio stampato**, finemente nichelati

Con tasselli girevoli in acciaio con una scanalatura a "V"

Adatti per effettuare serraggi paralleli interni (dim. "a1") ed esterni (dim. "a2") oppure ad angolo fino a 5° - Regolabile con una sola mano a pezzi di qualsiasi forma e dimensione

Apertura max. "a1"	mm	25	50	75	100	150
Codice	L 3280 5025	L 3280 5050	L 3280 5075	L 3280 5100	L 3280 5150	
<b>L 3280/5</b>	Cad. €	<b>14,10</b>	<b>18,40</b>	<b>25,00</b>	<b>35,20</b>	<b>62,00</b>
Apertura min-max "a2"	mm	20÷48	32÷82	40÷120	50÷155	50÷205
Profondità "h"	mm	15	27	40	65	100
Peso	kg	0,05	0,3	0,4	0,9	1,9

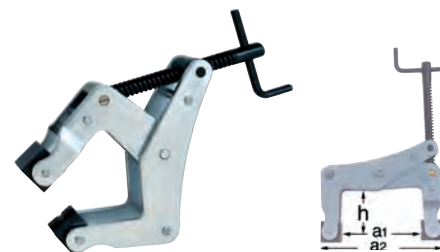

L 1 → pag. 774

**Pinze per bloccaggi rapidi**

Adatte per la tenuta di parti da incollare, saldare, modellismo, ecc.

In lamiera zincata con molla rinforzata e cappucci in PVC sulle estremità - 10 pz.

Lunghezza totale	mm	110	150
Codice		B 6165 0110	B 6165 0150
<b>B 6165</b>	Cad. €	<b>2,20</b>	<b>3,20</b>
Apertura	mm	30	60



B 9 → pag. 272



Morsetto a leva per cornici → B 9 pag. 264

**Serraggiunti per porte**
**Corpo in barra di acciaio con sezione a "T" da 40x40x5 mm**

Con madrevite e ganasce in ghisa malleabile, temperata

Perno di fissaggio in acciaio speciale

Apertura utile	mm	1500
Codice		L 6161 1500
<b>L 6161</b>	Cad. €	<b>161,00</b>
Sezione delle ganasce Lxh	mm	66x43
Lunghezza totale	mm	1730
Peso	kg	6,4



**BESSEY** Serraggiunti universali**Interamente in acciaio con ganasce forgiate ed asta nervata**Ganascia superiore ed asta in unico profilato di acciaio **con nervatura di forma speciale** per sopportare elevate pressioni

Ganascia inferiore in acciaio forgiato con vite temperata e piattello orientabile



Sezione dell'asta di forma speciale

**Tipo con leva scorrevole**

Pressione di serraggio max. 5500 N

Apertura utile	mm	160	200	250	300	400
<b>Codice</b>	<b>L 6205 ....</b>	<b>3160</b>	<b>3200</b>	<b>3250</b>	<b>3300</b>	<b>3400</b>
<b>L 6205/3</b>	Cad. €	<b>27,50</b>	<b>36,90</b>	<b>44,50</b>	<b>55,50</b>	<b>64,00</b>
Lungh. utile ganasce	mm	80	100	120	140	120
Sezione dell'asta L x ℓ	mm	17,5x6,8	22x8,5	24,5x9,5	28x11	28x11
Apertura utile	mm	500	600	800	1000	
<b>Codice</b>	<b>L 6205 ....</b>	<b>3500</b>	<b>3600</b>	<b>3800</b>	<b>3990</b>	
<b>L 6205/3</b>	Cad. €	<b>68,50</b>	<b>72,00</b>	<b>87,00</b>	<b>97,50</b>	
Lungh. utile ganasce	mm	120	120	120	120	
Sezione dell'asta L x ℓ	mm	28x11	28x11	28x11	28x11	

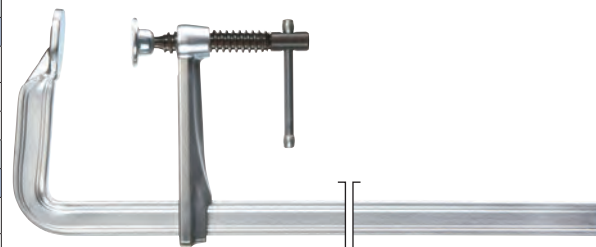
**Tipo con leva a bloccaggio rapido a cricchetto**

Pressione di serraggio max. 8500 N

Leva di sbloccaggio a rilascio sicuro, rivestita in materiale plastico

Apertura utile	mm	120	160	200	250	300
<b>Codice</b>	<b>L 6207 ....</b>	<b>0120</b>	<b>0160</b>	<b>0200</b>	<b>0250</b>	<b>0300</b>
<b>L 6207</b>	Cad. €	<b>56,00</b>	<b>61,50</b>	<b>70,50</b>	<b>81,00</b>	<b>96,00</b>
Lungh. utile ganasce	mm	60	80	100	120	140
Sezione dell'asta L x ℓ	mm	15x6	17,5x6,8	22x8,5	24,5x9,5	28x11
Apertura utile	mm	400	500	600	800	1000
<b>Codice</b>	<b>L 6207 ....</b>	<b>0400</b>	<b>0500</b>	<b>0600</b>	<b>0800</b>	<b>0990</b>
<b>L 6207</b>	Cad. €	<b>101,00</b>	<b>109,00</b>	<b>113,00</b>	<b>125,00</b>	<b>133,00</b>
Lungh. utile ganasce	mm	120	120	120	120	120
Sezione dell'asta L x ℓ	mm	28x11	28x11	28x11	28x11	28x11

**BESSEY** Serraggiunti per lavori pesanti**Tipo interamente in acciaio con ganasce forgiate, asta nervata e leva scorrevole**

Ganascia superiore ed asta in unico profilato di acciaio con nervatura di forma speciale per sopportare elevate pressioni

Ganascia inferiore in acciaio forgiato con vite temperata e piattello orientabile

Asta extra robusta a sezione maggiorata per una **pressione max. di circa 12000 N**

Piattello orientabile fino a 35°, rinforzato per migliorare la trasmissione di forza riducendo l'attrito

Apertura utile	mm	300	400	500	600	800	1000	1500
<b>Codice</b>	<b>L 6208 ....</b>	<b>0300</b>	<b>0400</b>	<b>0500</b>	<b>0600</b>	<b>0800</b>	<b>0990</b>	<b>0995</b>
<b>L 6208</b>	Cad. €	<b>102,00</b>	<b>115,00</b>	<b>128,00</b>	<b>135,00</b>	<b>148,00</b>	<b>166,00</b>	<b>214,00</b>
Lungh. utile ganasce	mm	140	140	140	140	140	140	140
Sezione dell'asta L x ℓ	mm	34x13	34x13	34x13	34x13	34x13	34x13	34x13

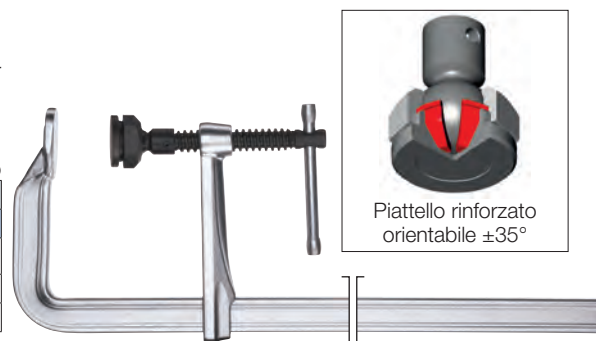

Piattello rinforzato orientabile ±35°

**Tipo con ganasce in ghisa malleabile e con leva scorrevole**

Completati di cappucci di protezione in plastica sul piattello snodato e sull'estremità della ganascia

**Asta in profilato pieno** con bordi zigrinati - Pressione di serraggio max. 5500 N

Apertura utile	mm	300	400	500	600	800
<b>Codice</b>	<b>L 6210 ....</b>	<b>3300</b>	<b>3400</b>	<b>3500</b>	<b>3600</b>	<b>3800</b>
<b>L 6210/3</b>	Cad. €	<b>35,30</b>	<b>38,10</b>	<b>40,80</b>	<b>43,40</b>	<b>48,60</b>
Lungh. utile ganasce	mm	120	120	120	120	120
Sezione dell'asta L x ℓ	mm	29x9	29x9	29x9	29x9	29x9

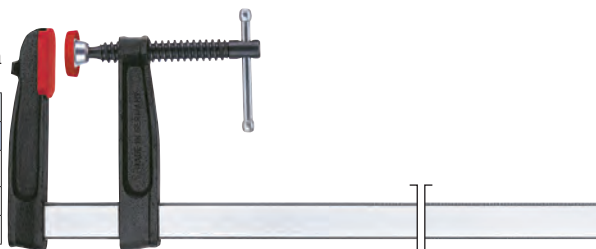
**BESSEY** Serraggiunti a leva rapida - KliKlamp**Con ganasce fissa e mobile in magnesio, ad alta resistenza** - Asta di scorrimento in acciaio  
Estremamente leggeri, maneggevoli e confortevoli, sono adatti per tutte le applicazioni che richiedono una forza di serraggio medio-leggeraCon **leva di bloccaggio rapido a cricchetto, antivibranti, ergonomica e antiscivolo**

Apertura tramite leva di sbloccaggio

Ganascia superiore con cappuccio di protezione rimovibile, adatta per il serraggio di particolari sia tondi, sia prismatici

Pressione di serraggio max. 1200 N

Apertura utile	mm	120	160	200	250	300	400
<b>Codice</b>	<b>L 6212 ....</b>	<b>0120</b>	<b>0160</b>	<b>0200</b>	<b>0250</b>	<b>0300</b>	<b>0400</b>
<b>L 6212</b>	Cad. €	<b>25,00</b>	<b>25,60</b>	<b>26,40</b>	<b>27,60</b>	<b>28,80</b>	<b>30,50</b>
Lungh. utile ganasce	mm	80	80	80	80	80	80
Sezione dell'asta L x ℓ	mm	20x5	20x5	20x5	20x5	20x5	20x5
Peso	g	260	280	320	350	380	450



## BESSEY Serraggiunti GearKlamp

Ganasce in poliammide rinforzato con fibra di vetro

Asta in acciaio temprato e brunito

Ganascia superiore con profilo a "V" per la tenuta di pezzi tondi o con spigolo

**Impugnatura bicomponente separata dalla vite e posizionata sull'asta, ideale per l'impiego in spazi ristretti**

**Regolazione rapida dell'apertura** tramite pulsante a rilascio rapido

**Forza di serraggio max. 2000 N**

Apertura utile	mm	150	300	450	600
<b>Codice</b>		<b>L 6213 1150</b>	<b>L 6213 1300</b>	<b>L 6213 1450</b>	<b>L 6213 1600</b>
<b>L 6213/1</b>	Cad. €	<b>37,00</b>	<b>40,20</b>	<b>43,20</b>	<b>48,00</b>
Lungh. utile ganasce	mm	60	60	60	60
Sezione dell'asta L x l	mm	25x12	25x12	25x12	25x12
Peso	g	620	730	840	950



## BESSEY Serraggiunti universali

Adatti per il serraggio di particolari in legno, plastica e materiali delicati

**Tipo con asta ad "U"**, per il serraggio di particolari in zone di difficile accesso

Adatto anche per metalli leggeri

Con asta superiore e guida di scorrimento in unico pezzo

Ganascia inferiore in pressofusione di zinco

Con cappucci di protezione in plastica per non rovinare le superfici

**Apertura utile 100 mm - Profondità di serraggio max. 50 mm**

Sezione asta 15x5 mm - Pressione di serraggio max. 1500 N

<b>Codice L 6215 0100</b>	<b>L 6215</b>	Cad. €	<b>8,90</b>	📖 12
---------------------------	---------------	--------	-------------	------

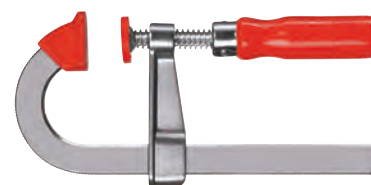

**Tipo con ganasce in pressofusione di zinco**

Piattello inferiore con cappuccio di protezione in plastica - Pressione di serraggio max. 2000 N

Lunghezza utile ganasce 50 mm - Sezione dell'asta 15x5 mm

Apertura utile	mm	100	150	200	250	300
<b>Codice</b>		<b>L 6216 0100</b>	<b>L 6216 0150</b>	<b>L 6216 0200</b>	<b>L 6216 0250</b>	<b>L 6216 0300</b>
<b>L 6216</b>	Cad. €	<b>10,60</b>	<b>10,90</b>	<b>11,00</b>	<b>12,40</b>	<b>12,50</b>



## BESSEY Serraggiunti a nastro

Adatti per il serraggio delicato e senza deformazioni di particolari rotondi, poligonali e di profili chiusi, in metallo, legno, plastica e materiali fragili

**Con nastro in poliestere ad elevata resistenza allo strappo**, che fuoriesce da entrambi i lati della cassa e viene pretensionato e avvolto tramite manovella, in questo modo si garantisce sempre una forza di serraggio costante su tutti i lati e un riavvolgimento rapido e sicuro, senza intrecci

Forniti **con 4 pratici posizionatori angolari** che consentono di coprire un'ampia gamma di applicazioni

Impugnatura adattabile per ambidestri



Serraggi ad angolo retto (90°)



Serraggi con angolo da 60° a 180°

**Tipo per serraggio di particolari ad angolo retto (90°)**

**Lunghezza max. di serraggio 4 m**

Nastro larghezza x spessore 24x1 mm

Con 4 posizionatori ad angolo retto in plastica

<b>Codice L 6220 4000</b>	<b>L 6220/4</b>	Cad. €	<b>32,20</b>	📖 12
---------------------------	-----------------	--------	--------------	------

**Tipo per serraggio di particolari con angolo da 60° a 180°**

**Lunghezza max. di serraggio 7 m**

Nastro larghezza x spessore 25x1 mm

Con 4 posizionatori angolari con piastre di pressione inclinabili

<b>Codice L 6220 7000</b>	<b>L 6220/7</b>	Cad. €	<b>48,30</b>	📖 5
---------------------------	-----------------	--------	--------------	-----



## BESSEY Serraggiunti a ventosa

Adatti per il serraggio di materiali di medie e grandi dimensioni, pesanti e lisci, come p.es. pietra artificiale, granito, ceramica, Corian®, plastica, lamiera, vetro, ecc.

**Guide in acciaio e profili in alluminio** che permettono di mantenere le ventose perfettamente in piano anche con un'elevata forza di serraggio

Con 2 leve poste sulle aste per compensare le differenze di altezza

Rapida regolazione della distanza: basta allentare la vite e spingere le ventose

Con impugnatura in legno

**Apertura 10÷55 mm - Forza di serraggio max. 260 N (in senso orizzontale)**

Ø ventose 120 mm - Dimensioni di ingombro 130x361 mm - Peso 1,5 kg

<b>Codice L 6230 1000</b>	<b>L 6230/1</b>	Cad. €	<b>272,00</b>	📖 1
---------------------------	-----------------	--------	---------------	-----

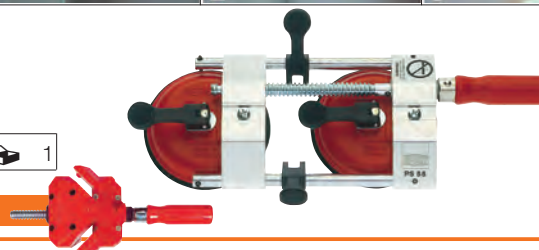

Morsetti per serraggi a 90° → B 9 pag. 263

## Fascette stringitubo a nastro imbuto

Secondo norme DIN 3017

Con **nastro imbuto** e **spigoli arrotondati** per un ottimo serraggio **senza danneggiamenti** del tubo

Ad alta resistenza e riutilizzabili più volte - Tenuta elevata con bassa coppia di serraggio

Particolarmente indicate per riparazioni e montaggi vari, nell'industria e nel settore auto su supporti duri e morbidi



Con **nastro larghezza 5 mm** - Vite con esagono 4 mm

**Interamente in acciaio zincato** - Mod. NP5 - W1

Forza di serraggio 0,8 Nm

In scatola di **resina sintetica in confezione indivisibile** (vedere nota fine tabella)



Per tubi con	Ø mm	7÷11	10÷19
Codice		L 6572 0007	L 6572 0010
L 6572/0 - W1	Cad. €	0,44	0,44

100 pz.



W1

Con **nastro larghezza 9 mm** - Vite con esagono 7 mm

L 6570 - **Interamente in acciaio zincato** - Mod. NP9 - W1

L 6572 - **Nastro e carter in acciaio inossidabile AISI 430** - Mod. NPS9 - W2

Vite in acciaio zincato

L 6574 - **Interamente in acciaio inossidabile AISI 304** - Mod. NPSS9 - W4

Adatte per ambienti corrosivi ed umidi (cantieri navali, settore alimentare, ecc.)

L 6576 - **Interamente in acciaio inossidabile AISI 316L** - Mod. NPSS9M - W5

Adatte nel settore marino, in petrolchimica e nel settore agroalimentare

In scatola di **resina sintetica in confezione indivisibile** (vedere nota fine tabella)



Per tubi con	Ø mm	8÷12	10÷16	12÷22	16÷27	20÷32	23÷35	25÷40	30÷45	32÷50
Codice	L 6570 ....	1008	1010	1012	1016	1020	1023	1025	1030	1032
L 6570/1 - W1	Cad. €	0,31	0,31	0,31	0,40	0,40	0,40	0,44	0,49	0,49
Codice	L 6572 ....	1008	1010	1012	1016	1020	1023	1025	1030	1032
L 6572/1 - W2	Cad. €	0,40	0,40	0,44	0,44	0,49	0,49	0,53	0,58	0,58
Codice	L 6574 ....	1008	1010	1012	1016	1020	1023	1025	1030	1032
L 6574/1 - W4	Cad. €	0,68	0,68	0,72	0,77	0,81	0,87	0,91	0,91	0,96
Codice	L 6576 ....	1008	1010	1012	1016	1020	1023	1025	1030	1032
L 6576/1 - W5	Cad. €	1,10	1,10	1,19	1,24	1,33	1,39	1,49	1,49	1,53
Per tubi con	Ø mm	40÷60	50÷70	60÷80	70÷90	80÷100	90÷110	100÷120	110÷130	120÷140
Codice	L 6570 ....	1040	1050	1060	1070	1080	1090	1100	1110	1120
L 6570/1 - W1	Cad. €	0,53	0,58	0,63	0,58	0,58	0,63	0,63	0,68	0,68
Codice	L 6572 ....	1040	1050	1060	1070	1080	1090	1100	1110	1120
L 6572/1 - W2	Cad. €	0,63	0,68	0,72	0,72	0,77	0,77	0,81	0,81	0,91
Codice	L 6574 ....	1040	1050	1060	1070	1080	1090	1100	1110	1120
L 6574/1 - W4	Cad. €	1,06	1,15	1,19	1,19	1,24	1,33	1,39	1,44	1,49
Codice	L 6576 ....	1040	1050	1060	1070	1080	—	—	—	—
L 6576/1 - W5	Cad. €	1,62	1,76	1,86	1,90	2,00	—	—	—	—

50 pz. fino a Ø 23÷35 - 25 pz. da Ø 25÷40 a Ø 40÷60 - 20 pz. Ø 50÷70 e Ø 60÷80 - 10 pz. da Ø 70÷90 a Ø 120÷140

Nastro larghezza 9 mm



L 6570/1 - W1  
Forza di serraggio 3 Nm



L 6572/1 - W2  
Forza di serraggio 3,5 Nm



L 6574/1 - W4  
**INOX AISI 304**  
Forza di serraggio 4 Nm



L 6576/1 - W5  
**INOX AISI 316L**  
Forza di serraggio 4,5 Nm



L 6570/6 - W1



L 6574/6 - W4  
**INOX AISI 304**

In confezione da 2 pezzi

Per tubi con	Ø mm	10÷16	16÷27	23÷35	32÷50
Codice		L 6570 6010	L 6570 6016	L 6570 6023	L 6570 6032
L 6570/6 - W1	Cad. €	0,93	0,97	1,08	1,12
Codice		L 6574 6010	L 6574 6016	L 6574 6023	L 6574 6032
L 6574/6 - W4	Cad. €	1,74	1,89	2,08	2,30



Con **nastro larghezza 9 mm** - Vite con esagono 7 mm

L 6633 - **Interamente in acciaio zincato**

L 6637 - **In acciaio inossidabile AISI 304**

Adatte per ambienti corrosivi ed umidi (cantieri navali, settore alimentare, ecc.)

Per tubi con Ø	mm	8÷12	10÷16	12÷20	20÷32	25÷40	40÷60	50÷70	70÷90
Codice		—	L 6633 0010	—	L 6633 0020	L 6633 0025	L 6633 0040	—	—
L 6633*	Cad. €	—	0,20	—	0,23	0,23	0,30	—	—
Codice		L 6637 0008	L 6637 0010	L 6637 0012	—	—	L 6637 0040	L 6637 0050	L 6637 0070
L 6637*	Cad. €	0,42	0,42	0,42	—	—	0,61	0,64	0,70

100 pz.

\* articolo in esaurimento



L 6633



L 6637

## Ace Chiavi a bocca esagonale con gambo flessibile

Con impugnatura ergonomica in resina sintetica antiscivolo con foro trasversale

Apertura **7 mm**

Gambo flessibile da 0° a ±90°, lunghezza 155 mm - Lunghezza totale 265 mm

Codice L 6591 9000	L 6591/9	Cad. €	9,40	1
--------------------	----------	--------	------	---



## Fascette stringitubo a nastro imbutito

Secondo norme DIN 3017

Con **nastro imbutito** e **spigoli arrotondati** per un ottimo serraggio **senza danneggiamenti** del tubo  
 Ad alta resistenza e riutilizzabili più volte - Tenuta elevata con bassa coppia di serraggio  
 Particolarmente indicate per riparazioni e montaggi vari, nell'industria e nel settore auto su supporti duri e morbidi



Con nastro larghezza 12 mm - Vite con esagono 7 mm

L 6570 e L 6571 - **Interamente in acciaio zincato** - Mod. NP9 - W1  
 L 6572 e L 6573 - **Nastro e carter in acciaio inossidabile AISI 430** - Mod. NPS9 - W2  
 Vite in acciaio zincato

L 6574 e L 6575 - **Interamente in acciaio inossidabile AISI 304** - Mod. NPSS9 - W4  
 Adatte per **ambienti corrosivi ed umidi** (cantieri navali, settore alimentare, ecc.)

L 6576 - **Interamente in acciaio inossidabile AISI 316L** - Mod. NPSS9M - W5  
 Adatte nel settore marino, in petrolchimica e nel settore agroalimentare

In scatola di resina sintetica in confezione **indivisibile** (vedere nota fine tabella)

Per tubi con	Ø mm	16÷27	20÷32	23÷35	25÷40	30÷45	32÷50	40÷60	50÷70	60÷80	70÷90	80÷100	90÷110
<b>Codice</b>	L 6570 ....	2016	2020	2023	2025	2030	2032	2040	2050	2060	2070	2080	2090
L 6570/2 - W1	Cad. €	0,44	0,49	0,49	0,49	0,53	0,53	0,58	0,58	0,63	0,63	0,68	0,72
<b>Codice</b>	L 6572 ....	2016	2020	2023	2025	2030	2032	2040	2050	2060	2070	2080	2090
L 6572/2 - W2	Cad. €	0,58	0,63	0,68	0,68	0,72	0,77	0,77	0,81	0,87	0,91	0,96	0,96
<b>Codice</b>	L 6574 ....	2016	2020	2023	2025	2030	2032	2040	2050	2060	2070	2080	2090
L 6574/2 - W4	Cad. €	0,91	0,96	0,96	1,06	1,10	1,15	1,19	1,24	1,39	1,44	1,49	1,53
<b>Codice</b>	L 6576 ....	2016	2020	2023	2025	2030	2032	2040	2050	2060	2070	2080	2090
L 6576/2 - W5	Cad. €	1,53	1,62	1,67	1,76	1,80	1,86	1,90	2,00	2,28	2,42	2,42	2,48

Per tubi con	Ø mm	100÷120	110÷130	120÷140	130÷150	140÷160	150÷170	160÷180	170÷190	180÷200	190÷210	200÷220
<b>Codice</b>	L 6570 ....	2100	2110	2120	2130	2140	2150	2160	2170	2180	2190	2200
L 6570/2 - W1	Cad. €	0,72	0,77	0,81	0,81	0,87	0,91	0,96	0,96	1,06	1,24	1,29
<b>Codice</b>	L 6572 ....	2100	2110	2120	2130	2140	2150	2160	2170	2180	2190	2200
L 6572/2 - W2	Cad. €	1,06	1,10	1,19	1,19	1,29	1,39	1,44	1,53	1,62	1,76	1,86
<b>Codice</b>	L 6574 ....	2100	2110	2120	2130	2140	2150	2160	2170	2180	2190	2200
L 6574/2 - W4	Cad. €	1,62	1,76	1,80	1,86	1,96	2,00	2,09	2,18	2,18	2,48	2,52
<b>Codice</b>	L 6576 ....	2100	2110	2120	2130	2140	2150	2160	2170	2180	—	—
L 6576/2 - W5	Cad. €	2,61	2,71	2,85	2,94	3,10	3,20	3,35	3,45	3,90	—	—

25 pz. da Ø 16÷27 a Ø 32÷50 - 10 pz. da Ø 40÷60

In confezione da 2 pezzi  
 Per tubi con Ø 40÷60 mm

Codice L 6570 7040	L 6570/7	W1	Cad. €	1,23		1
Codice L 6574 7040	L 6574/7	W4	Cad. €	2,92		1



Con nastro larghezza 12 mm - Vite con esagono 7 mm

L 6635 - **Interamente in acciaio zincato**

Per tubi con Ø	mm	12÷20	20÷32	32÷50	40÷60	50÷70	60÷80	70÷90	80÷100	90÷110
<b>Codice</b>	L 6635 ....	0012	0020	0032	0040	0050	0060	0070	0080	0090
L 6635*	Cad. €	0,23	0,26	0,30	0,30	0,36	0,39	0,39	0,42	0,42

L 6639 - **Interamente in acciaio inossidabile AISI 304**

Adatte per ambienti corrosivi ed umidi (cantieri navali, settore alimentare, ecc.)

Per tubi con Ø	mm	12÷20	16÷25	20÷32	25÷40	35÷50	40÷60	70÷90	90÷110	110÷130	120÷140	130÷150
<b>Codice</b>	L 6639 ....	0012	0016	0020	0025	0035	0040	0070	0090	0110	0120	0130
L 6639*	Cad. €	0,53	0,55	0,55	0,61	0,61	0,67	0,83	0,90	1,02	1,05	1,09

100 pz. fino a Ø 50÷70 - 50 pz. da Ø 70÷90 a Ø 130÷150

\* Articolo in esaurimento

Nastro larghezza 12 mm



L 6570/2 - W1  
Forza di serraggio 4, Nm



L 6572/2 - W2  
Forza di serraggio 5 Nm



L 6574/2 - W4  
INOX AISI 304  
Forza di serraggio 5 Nm



L 6576/2 - W5  
INOX AISI 316L  
Forza di serraggio 5 Nm



L 6570/7 - W1

L 6574/7 - W4  
INOX AISI 304



L 6635



L 6639



In scatola di cartone da 10 pz. indivisibile

Per tubi con Ø mm	Codice L 6571 ....	L 6571 Cad. €	Codice L 6573 ....	L 6573 Cad. €	Codice L 6575 ....	L 6575 Cad. €	Larghezza nastro mm
8÷12	1008	0,34	1008	0,44	1008	0,75	9
10÷16	1010	0,34	1010	0,44	1010	0,75	9
12÷22	1012	0,34	1012	0,49	1012	0,79	9
16÷27	1016	0,44	1016	0,49	1016	0,86	9
25÷40	1025	0,49	1025	0,59	1025	1,00	9
30÷45	1030	0,54	1030	0,65	1030	1,00	9
32÷50	2032	0,59	2032	0,86	2032	1,27	12
40÷60	2040	0,65	2040	0,86	2040	1,31	12



L 6571 - W1

L 6573 - W2

L 6575 - W4 - INOX AISI 304

## Ace Assortimenti di fascette stringitubo

### Tipo in cassetta di resina sintetica resistente agli urti

Con chiusura di sicurezza e comoda impugnatura colorata per una rapida identificazione del tipo di fascette contenute

Dimensioni cassetta LxPxh 320x200x60 mm

Composto da **100 fascette a nastro imbutito**:

**20 pezzi per tipo per tubi Ø mm 8÷12 - 12÷22 - 16÷27**

**30 pezzi per tubi Ø mm 10÷16**

**10 pezzi per tubi Ø mm 25÷40**

**L 6590/1 - Con fascette L 6570/1** interamente in acciaio zincato - W1

**L 6590/5 - Con fascette L 6572/1** con nastro e carter in acciaio inossidabile - W2

Codice L 6590 1000	L 6590/1	Cad. €	46,80		1
Codice L 6590 5000	L 6590/5	Cad. €	55,50		1

Composto da **60 fascette L 6574/1** interamente in acciaio inossidabile - W4

**10 pezzi per tubi Ø mm 8÷12**

**20 pezzi per tubi Ø mm 10÷16**

**12 pezzi per tipo per tubi Ø mm 12÷22 - 16÷27**

**6 pezzi per tubi Ø mm 25÷40**

Codice L 6591 1000	L 6591/1	Cad. €	58,00		1
--------------------	----------	--------	-------	---	---



L 6590/1  
W1

L 6590/5  
W2

W4  
INOX AISI 304

### Tipo in valigetta di plastica

Con chiusura di sicurezza a molla in ABS

Coperchio trasparente per una rapida individuazione del contenuto

Dimensioni valigetta LxPxh 400x320x70 mm

Composto da **245 fascette L 6570/1 e L 6571/2** interamente in acciaio zincato - W1

**50 pezzi per tipo per tubi Ø mm 8÷12 - 10÷16 - 12÷22 - 16÷27**

**25 pezzi per tipo per tubi Ø mm 25÷40**

**10 pezzi per tubi Ø mm 32÷50**

**10 pezzi per tubi Ø mm 40÷60**

**1 flessometro da 5 m**

Codice L 6590 2000	L 6590/2	Cad. €	141,00		1
--------------------	----------	--------	--------	---	---



W1

### Tipo su supporto in lamiera di acciaio

Con fori per il fissaggio a muro

Forniti completi di banner con indicazione del tipo di fascette contenute

Composto da:

**100 fascette «MINICLAMP» L 6586/1** in acciaio zincato mod. MC - W1

**10 pz. per tipo Ø mm:**

**7÷9 - 8÷10 - 9÷11 - 10÷12 - 11÷13 - 12÷14 - 13÷15 - 14÷16 - 15÷17 - 16÷18**

Adatte per il serraggio di tubi di piccolo diametro

Nastro in unico pezzo larghezza 9 mm con dado esagonale antisfilamento

Forza di serraggio 2,8 Nm

Dimensioni espositore LxPxh 270x120x150 mm

Peso 1 kg

Codice N 9975 2000	N 9975/2	Cad. €	33,20		1
--------------------	----------	--------	-------	---	---

Composto da:

**100 fascette «MINICLAMP» L 6586/3** interamente in acciaio inossidabile AISI 304

**10 pz. per tipo Ø mm:**

**7÷9 - 8÷10 - 9÷11 - 10÷12 - 11÷13 - 12÷14 - 13÷15 - 14÷16 - 15÷17 - 16÷18**

Adatte per ambienti corrosivi ed umidi (cantieri navali, settore alimentare, ecc.)

Forza di serraggio 3 Nm

Dimensioni espositore LxPxh 270x120x150 mm

Peso 1 kg

Codice N 9975 7000	N 9975/7	Cad. €	85,60		1
--------------------	----------	--------	-------	---	---

Composto da:

**100 fascette a nastro imbutito L 6574/1** interamente in acciaio inossidabile AISI 304

**10 pz. per tipo Ø mm:**

**8÷12 - 10÷16 - 12÷22 - 16÷27 - 20÷32 - 23÷35 - 25÷40 - 30÷45 - 32÷50 - 40÷60**

Adatte per ambienti corrosivi ed umidi (cantieri navali, settore alimentare, ecc.)

Forza di serraggio 4 Nm

Dimensioni espositore LxPxh 320x160x210 mm

Peso ca. 2,5 kg

Codice N 9975 8000	N 9975/8	Cad. €	83,60		1
--------------------	----------	--------	-------	---	---



W1



W4



W4

## Ace Fascette stringitubo a nastro perforato

Con **spigoli arrotondati** per un ottimo serraggio **senza danneggiamenti** del tubo  
Ad alta resistenza e riutilizzabili più volte - Tenuta elevata con bassa coppia di serraggio  
Indicate per settore automotive, industria, giardinaggio e usi domestici

**L 6577 - L 6579: In confezione**  **indivisibile da 4 pz.**  
**L 6578 - L 6580: In confezione**  **indivisibile da 25 pz.**

**Tipo con nastro larghezza 8 mm** - Vite con esagono 6 mm - Forza di serraggio 2,8 Nm

**L 6577/1 - Interamente in acciaio zincato** - Mod. P8 - W1

**L 6578/1 - Nastro e carter in acciaio inossidabile AISI 430** - Mod. PS8 - W2 - Vite in acciaio zincato

**L 6579/1 - L 6580/1 - Interamente in acciaio inossidabile AISI 304** - Mod. PSS8 - W4

Adatte per **ambienti corrosivi ed umidi** (cantieri navali, settore alimentare, ecc.)

Per tubi con	Ø mm	8÷12	10÷16	14÷24	18÷28	24÷36	25÷45	32÷52	40÷60	47÷67	62÷82
<b>Codice</b>	<b>L 6577 ....</b>	—	—	1014	1018	1024	—	—	—	—	—
<b>L 6577/1 - W1</b>	Cad. €	—	—	0,65	0,70	0,75	—	—	—	—	—
<b>Codice</b>	<b>L 6578 ....</b>	1008*	1010*	1014*	1018*	1024	1025	1032	1040	1047	1062
<b>L 6578/1 - W2</b>	Cad. €	0,40	0,44	0,49	0,49	0,58	0,63	0,68	0,72	0,77	0,87
<b>Codice</b>	<b>L 6579 ....</b>	—	1010	1014	1018	1024	—	—	—	—	—
<b>L 6579/1 - W4</b>	Cad. €	—	1,89	2,00	2,19	2,26	—	—	—	—	—
<b>Codice</b>	<b>L 6580 ....</b>	1008	1010	1014	1018	1024	1025	1032	1040	1047	1062
<b>L 6580/1 - W4</b>	Cad. €	0,53	0,53	0,58	0,63	0,68	0,77	0,81	0,87	0,96	1,06

\*  50 pz.

**Assortimento di 8 fascette**

**Con fascette L 6579/1 interamente in acciaio inossidabile AISI 304 - W4**

Composto da:

2 pz. per tipo Ø 10÷16 - 14÷24 - 18÷28 - 24÷36 mm

In pratico sacchetto di plastica

<b>Codice L 6597 1800</b>	<b>L 6579/18</b>	<b>W4</b>	Cad. €	<b>4,15</b>	 4
---------------------------	------------------	-----------	--------	-------------	---



**Nastro larghezza 8 mm**



L 6577/1 **W1**



L 6577/1  
L 6578/1 **W2**



L 6579/1  
L 6580/1  
**INOX AISI 304**

**Tipo con nastro larghezza 13 mm** - Vite con esagono 8 mm - Forza di serraggio 5 Nm (4 Nm fino a Ø 18÷28 mm)

**L 6578/2 - Nastro e carter in acciaio inossidabile AISI 430** - Vite in acciaio zincato - Mod. PS13 - W2

**L 6580/2 - Interamente in acciaio inossidabile AISI 304** - Mod. PSS13 - W4

Adatte per **ambienti corrosivi ed umidi** (cantieri navali, settore alimentare, ecc.)

Per tubi con	Ø mm	14÷22	18÷28	24÷36	25÷45	32÷52	40÷60	47÷67	62÷82	77÷97	92÷112	107÷127	122÷142	137÷157
<b>Codice</b>	<b>L 6578 ....</b>	2014	2018	2024	2025	2032	2040	2047	2062	2077	2092	2107	2122	2137
<b>L 6578/2 - W2</b>	Cad. €	0,77	0,81	0,87	0,91	1,06	1,10	1,15	1,15	1,19	1,29	1,44	1,80	2,00
<b>Codice</b>	<b>L 6580 ....</b>	2014	2018	2024	2025	2032	2040	2047	2062	2077	2092	2107	2122	2137
<b>L 6580/2 - W4</b>	Cad. €	1,19	1,24	1,29	1,39	1,44	1,49	1,53	1,53	1,53	1,67	1,90	2,18	2,48

**Nastro larghezza 13 mm**



L 6578/2 - **W2**



L 6580/2 - **W4**  
**INOX AISI 304**

## Ace Collari a bullone

Adatte per serraggi ad elevata tenuta, è possibile affiancare due fascette a testa invertita per aumentare la tenuta  
Indicate per settore idraulico, tubi per edilizia, irrigazione, macchine agricole, ecc.

Con nastro, placchetta e bordi rialzati - Vite di serraggio con testa esagonale

**Si vendono esclusivamente in confezione**  **indivisibile** (vedere nota fine tabella)

**L 6583/1 - In acciaio zincato** - Mod. TB - W1

**L 6583/5 - Interamente in acciaio inossidabile AISI 304** - Mod. TBSS - W4

Adatte per **ambienti corrosivi ed umidi** (cantieri navali, settore alimentare, ecc.)

Per tubi con	Ø mm	17÷19	20÷22	23÷25	26÷28	29÷31	32÷35	36÷39	40÷43	44÷47	48÷51
<b>Codice</b>	<b>L 6583 ....</b>	1017	1020	1023	1026	1029	1032	1036	1040	1044	1048
<b>L 6583/1 - W1</b>	Cad. €	0,77	0,77	0,77	0,81	0,96	0,96	0,96	1,06	1,29	1,29
<b>Codice</b>	<b>L 6583 ....</b>	5017	5020	5023	5026	5029	5032	5036	5040	5044	5048
<b>L 6583/5 - W4</b>	Cad. €	2,23	2,23	2,28	2,28	2,80	2,85	2,89	2,94	3,45	3,50
Vite Ø x lunghezza	mm	M5x40	M5x40	M5x40	M5x40	M6x50	M6x50	M6x50	M6x50	M6x60	M6x60
Nastro largh. x spess.	mm	18x0,6	18x0,6	18x0,6	18x0,6	20x0,8	20x0,8	20x0,8	20x0,8	22x1,2	22x1,2
Per tubi con	Ø mm	52÷55	56÷59	60÷63	64÷67	68÷73	74÷79	80÷85	86÷91	92÷97	98÷103
<b>Codice</b>	<b>L 6583 ....</b>	1052	1056	1060	1064	1068	1074	1080	1086	1092	1098
<b>L 6583/1 - W1</b>	Cad. €	1,33	1,33	1,39	1,76	2,18	2,23	2,33	2,42	2,48	2,52
<b>Codice</b>	<b>L 6583 ....</b>	5052	5056	5060	5064	5068	5074	5080	5086	5092	5098
<b>L 6583/5 - W4</b>	Cad. €	3,55	3,60	3,65	5,00	5,45	5,45	5,55	5,65	5,75	5,95
Vite Ø x lunghezza	mm	M6x60	M6x60	M6x60	M8x75	M8x75	M8x75	M8x75	M8x75	M8x75	M8x80
Nastro largh. x spess.	mm	22x1,2	22x1,2	22x1,2	22x1,2	24x1,5	24x1,5	24x1,5	24x1,5	24x1,5	24x1,5
Per tubi con	Ø mm	104÷112	113÷121	122÷130	131÷139	140÷148	149÷161	162÷174	175÷187	188÷200	
<b>Codice</b>	<b>L 6583 ....</b>	1104	1113	1122	1131	1140	1149	1162	1175	1188	
<b>L 6583/1 - W1</b>	Cad. €	2,61	2,67	2,76	3,90	4,00	4,05	4,20	4,75	4,80	
<b>Codice</b>	<b>L 6583 ....</b>	5104	5113	5122	5131	5140	5149	5162	5175	5188	
<b>L 6583/5 - W4</b>	Cad. €	6,15	6,25	6,40	9,20	9,40	9,95	10,40	10,70	10,90	
Vite Ø x lunghezza	mm	M8x80	M8x80	M8x80	M10x105	M10x105	M10x105	M10x105	M10x120	M10x120	
Nastro largh. x spess.	mm	24x1,5	24x1,5	24x1,5	26x1,7	26x1,7	26x1,7	26x1,7	26x1,7	26x1,7	



L 6583/1 - **W1**



L 6583/5 - **W4**  
**INOX AISI 304**

 fino a Ø 92÷97 10 pz. per L 6583/1 e 5 pz. per L 6583/5 - da Ø 98÷103 a Ø 188÷200 pz. 1

## Ace Fascette stringitubo "Miniclamp"

Adatte per il serraggio di tubi di piccolo diametro utilizzati su auto, moto, veicoli agricoli, tosaerba, ecc.

**Nastro** in unico pezzo larghezza 9 mm, con dado esagonale antisfilamento - Vite con esagono da 7 mm

Si vendono in confezione  indivisibile da 10 pz.

**L 6586/1 - In acciaio zincato** - Mod. MC - W1 - Forza di serraggio 2,8 Nm

**L 6586/3 - Interamente in acciaio inossidabile AISI 304** - Mod. MCSS - W4

Adatte per ambienti corrosivi ed umidi (cantieri navali, settore alimentare, ecc.) - Forza di serraggio 3 Nm

Per tubi con	Ø mm	7÷9	8÷10	9÷11	10÷12	11÷13	12÷14	13÷15	14÷16	15÷17	16÷18
Codice	L 6586 ....	1007	1008	1009	1010	1011	1012	1013	1014	1015	1016
<b>L 6586/1 - W1</b>	Cad. €	0,25	0,25	0,31	0,31	0,31	0,31	0,31	0,31	0,31	0,31
Codice	L 6586 ....	3007	3008	3009	3010	3011	3012	3013	3014	3015	3016
<b>L 6586/3 - W4</b>	Cad. €	0,77	0,81	0,87	0,87	0,87	0,91	0,91	0,91	0,91	0,96



L 6586/1 - W1

L 6586/3 - W4  
INOX AISI 304L

## Ace Fascette stringitubo "P-Clamp"

Secondo norme DIN 3016

Con **nastro in acciaio zincato rivestito con gomma antivibrante** che garantisce un'ottima protezione per i cavi e i tubi riducendone le vibrazioni a cui sono sottoposti - Punto di fissaggio rinforzato in corrispondenza del foro di attacco

Adatte per fissaggi stabili su tubi, cavi e cablaggi nel settore auto

Si vendono in confezione  indivisibile da 50 pz.

Larghezza nastro "L" 12 mm - Foro Ø 5,3 mm

Per tubi con	Ø mm	6	8	10	12
Codice	L 6589 ....	1206	1208	1210	1212
<b>L 6589/12</b>	Cad. €	0,25	0,25	0,40	0,44

Larghezza nastro "L" 15 mm - Foro Ø 6,4 mm

Per tubi con	Ø mm	12	14	16	18	20	22	24
Codice	L 6589 ....	1512	1514	1516	1518	1520	1522	1524
<b>L 6589/15</b>	Cad. €	0,49	0,53	0,58	0,63	0,68	0,68	0,68



Larghezza nastro "L" 20 mm - Foro Ø 8,4 mm

Per tubi con	Ø mm	22	24	26	28
Codice	L 6589 ....	2022	2024	2026	2028
<b>L 6589/20</b>	Cad. €	0,87	0,91	1,06	1,10

## Ace Fascette a 2 orecchie

Interamente in acciaio zincato - Mod. 2EC - W1 - Non riutilizzabili

Adatte per forti serraggi su tubi di piccolo e medio diametro utilizzati per saldatura, in impianti di aria compressa, su piccoli elettrodomestici, ecc. - Montaggio rapido con l'impiego di una pinza universale o tenaglia

Si vendono in confezione  indivisibile da 10 pz.

Per tubi con	Ø mm	5÷7	7÷9	9÷11	11÷13	13÷15	14÷17	15÷18	17÷20	18÷21
Codice	L 6594 ....	1005	1007	1009	1011	1013	1014	1015	1017	1018
<b>L 6594/1 - W1</b>	Cad. €	0,16	0,16	0,21	0,21	0,21	0,25	0,25	0,25	0,31
Larghezza nastro "L"	mm	6	7	7	7	7,5	7,5	7,5	7,5	7,5
Per tubi con	Ø mm	20÷23	22÷25	23÷27	25÷28	28÷31	31÷34	34÷37	37÷40	
Codice	L 6594 ....	1020	1022	1023	1025	1028	1031	1034	1037	
<b>L 6594/1 - W1</b>	Cad. €	0,31	0,31	0,40	0,40	0,44	0,44	0,53	0,58	
Larghezza nastro "L"	mm	7,5	9	9	9	9,5	9,5	9,5	10	



W1

## Fascette tipo CLIC

In acciaio inossidabile - INOX - Mod. W4

A nastro continuo, con dente e gancio di tenuta per impedire lo sblocco accidentale della fascetta

Veloci e semplici da montare, sono ideali per montaggi in serie

Con banda colorata per impedire di applicare fascette con misure simili sullo stesso tubo

Larghezza fascette 6 mm da Ø 8,5÷9,5 a 14÷15 - 8 mm da Ø 14,5÷15,5 a 24÷25,5

Si vendono in confezione  indivisibile da 50 pz.

Per tubi con	Ø mm	8,5÷9,5	9÷10	9,5÷11	10÷11,5	10,5÷11,5	11÷12	11,5÷12,5	12÷13	12,5÷13,5	13÷14	13,5÷14,5
Codice	L 6595 ....	1085	1099	1095	1010	1105	1011	1115	1012	1125	1013	1135
<b>L 6595/1 - W4</b>	Cad. €	0,42	0,42	0,42	0,42	0,42	0,42	0,42	0,42	0,42	0,42	0,42
Fascetta chiusa	Ø mm	8	8,5	9	9,5	10	10,5	11	11,5	12	12,5	13
Per tubi con	Ø mm	14÷15	14,5÷15,5	15÷16	15,5÷16,5	16÷17	16,5÷17,5	17÷18	17,5÷18,5	18÷19	18,5÷19,5	19÷20
Codice	L 6595 ....	1014	1145	1015	1155	1016	1165	1017	1175	1018	1185	1019
<b>L 6595/1 - W4</b>	Cad. €	0,42	0,42	0,42	0,42	0,42	0,42	0,42	0,42	0,42	0,49	0,49
Fascetta chiusa	Ø mm	13,5	14	14,5	15	15,5	16	16,5	17	17,5	18	18,5
Per tubi con	Ø mm	19,5÷21	20÷21,5	20,5÷22	21÷22,5	21,5÷23	22÷23,5	22,5÷24	23÷24,5	23,5÷25	24÷25,5	
Codice	L 6595 ....	1195	1020	1205	1021	1215	1022	1225	1023	1235	1024	
<b>L 6595/1 - W4</b>	Cad. €	0,49	0,49	0,49	0,49	0,49	0,49	0,49	0,49	0,49	0,49	
Fascetta chiusa	Ø mm	19,5	19,5	20	20,5	21	21,5	22	22,5	23	23,5	



W4

Pinze per fascette e collari tipo CLIC → C 0 pag. 287





## Fascette bifilari a molla

A doppio filo di acciaio zincato

Autoserranti

Adatte per serrare tubi spiralati, tubi molto morbidi, con spessori sottili, ecc.

Per tubi con	Ø mm	6,6÷7	7÷7,5	7,3÷7,8	7,8÷8,3	8,3÷8,8	8,8÷9,3	9,3÷9,8	9,8÷10,4	10,4÷11	11÷11,6
Codice	L 6595 ....	6066	6007	6073	6078	6083	6088	6093	6098	6104	6011
<b>L 6595/6</b>	Cad. €	<b>0,09</b>	<b>0,09</b>	<b>0,09</b>	<b>0,09</b>	<b>0,09</b>	<b>0,09</b>	<b>0,09</b>	<b>0,12</b>	<b>0,12</b>	<b>0,12</b>
Filo	Ø mm	1	1	1	1	1	1	1	1,2	1,2	1,2
Per tubi con	Ø mm	11,6÷12,2	12,2÷12,9	12,4÷13,1	12,9÷13,6	13,3÷14,1	13,6÷14,4	14,4÷15,1	14,8÷15,9	15,1÷15,9	15,5÷16,3
Codice	L 6595 ....	6116	6122	6124	6129	6133	6136	6144	6148	6151	6155
<b>L 6595/6</b>	Cad. €	<b>0,12</b>	<b>0,12</b>	<b>0,12</b>	<b>0,12</b>	<b>0,12</b>	<b>0,12</b>	<b>0,16</b>	<b>0,16</b>	<b>0,16</b>	<b>0,16</b>
Filo	Ø mm	1,5	1,5	1,2	1,5	1,5	1,5	1,8	1,6	1,8	1,8
Per tubi con	Ø mm	15,9÷16,8	16,8÷17,7	17,7÷18,7	18,7÷19,5	19,6÷20,5	20,6÷21,6	21,5÷22,6	22÷23,1	22,4÷23,6	23,5÷24,7
Codice	L 6595 ....	6159	6168	6177	6187	6196	6206	6215	6022	6224	6235
<b>L 6595/6</b>	Cad. €	<b>0,16</b>	<b>0,16</b>	<b>0,19</b>	<b>0,19</b>	<b>0,19</b>	<b>0,23</b>	<b>0,23</b>	<b>0,28</b>	<b>0,23</b>	<b>0,23</b>
Filo	Ø mm	1,8	1,8	1,9	2	2	2	2,2	2,2	2,2	2,2
Per tubi con	Ø mm	24,5÷25,8	25,1÷26,4	25,6÷26,9	26,7÷28,1	27,9÷29,4	29,3÷30,9	30,4÷32	31,8÷33,4	33,2÷34,8	33,9÷35,7
Codice	L 6595 ....	6245	6251	6256	6267	6279	6293	6304	6318	6332	6339
<b>L 6595/6</b>	Cad. €	<b>0,35</b>	<b>0,35</b>	<b>0,35</b>	<b>0,35</b>	<b>0,35</b>	<b>0,46</b>	<b>0,46</b>	<b>0,46</b>	<b>0,46</b>	<b>0,60</b>
Filo	Ø mm	2,5	2,5	2,5	2,5	2,5	2,8	2,8	2,8	2,8	2,8
Per tubi con	Ø mm	34,6÷36,4	36,2÷38	37,7÷39,7	38,5÷40,5	39,4÷41,4	40,7÷42,3	41÷43,2	42,8÷45	44,6÷46,8	46,5÷48,9
Codice	L 6595 ....	6346	6362	6377	6385	6394	6407	6041	6428	6446	6465
<b>L 6595/6</b>	Cad. €	<b>0,66</b>	<b>0,66</b>	<b>0,70</b>	<b>0,70</b>	<b>0,70</b>	<b>0,70</b>	<b>0,67</b>	<b>0,70</b>	<b>0,70</b>	<b>0,95</b>
Filo	Ø mm	3	3	3,2	3,5	3,2	3,7	3,2	3,5	3,2	3,2
Per tubi con	Ø mm	48,8÷50,9	50,6÷53,2	52,7÷55,4	56÷58,8	58,2÷61					
Codice	L 6595 ....	6488	6506	6527	6056	6582					
<b>L 6595/6</b>	Cad. €	<b>0,95</b>	<b>0,95</b>	<b>0,95</b>	<b>1,11</b>	<b>1,20</b>					
Filo	Ø mm	3,5	3,5	3,5	3,5	3,5					



W1

## Ace Fascette a doppio filo

Adatte per ottenere ottimi serraggi su tubi spiralati in gomma, plastica e alluminio (p.es. tubi per evacuazione fumi), utilizzati per irrigazioni, su elettrodomestici, in impianti di ventilazione, ecc.

Vite con esagono 10 mm - Forza di serraggio 3 Nm

Si vendono in confezione indivisibile

Tipo in acciaio zincato - Mod. W - W1

100 pz. fino a Ø 43÷48 - 50 pz. da Ø 45÷50 a Ø 75÷80

Per tubi con	Ø mm	13÷16	15÷18	17÷20	19÷22	20÷24	22÷26	24÷28	26÷30	31÷35	34÷38	35÷40
Codice	L 6596 ....	1013	1015	1017	1019	1020	1022	1024	1026	1031	1034	1035
<b>L 6596/1</b>	Cad. €	<b>0,31</b>	<b>0,31</b>	<b>0,31</b>	<b>0,31</b>	<b>0,31</b>	<b>0,31</b>	<b>0,31</b>	<b>0,44</b>	<b>0,44</b>	<b>0,44</b>	<b>0,49</b>
Filo	Ø mm	1,5	1,8	1,8	1,8	1,8	1,8	1,8	2,2	2,2	2,2	2,2
Per tubi con	Ø mm	37÷42	40÷45	43÷48	45÷50	50÷55	55÷60	60÷65	65÷70	70÷75	75÷80	
Codice	L 6596 ....	1037	1040	1043	1045	1050	1055	1060	1065	1070	1075	
<b>L 6596/1</b>	Cad. €	<b>0,49</b>	<b>0,49</b>	<b>0,49</b>	<b>0,53</b>	<b>0,53</b>	<b>0,58</b>	<b>0,58</b>	<b>0,68</b>	<b>0,68</b>	<b>0,72</b>	
Filo	Ø mm	2,2	2,2	2,2	2,2	2,2	2,2	2,2	2,5	2,5	2,5	



W1

Tipo in acciaio inossidabile AISI 304 - Mod. WSS - W4

Particolarmente indicate per ambienti corrosivi ed umidi (cantieri navali, settore alimentare, ecc.) - 50 pz.

Per tubi con	Ø mm	13÷16	15÷18	17÷20	20÷24	22÷26	24÷28	28÷32	31÷35	34÷38	35÷40	37÷42	40÷45	45÷50
Codice	L 6596 ....	3013	3015	3017	3020	3022	3024	3028	3031	3034	3035	3037	3040	3045
<b>L 6596/3</b>	Cad. €	<b>1,06</b>	<b>1,06</b>	<b>1,06</b>	<b>1,06</b>	<b>1,06</b>	<b>1,10</b>	<b>1,24</b>	<b>1,24</b>	<b>1,24</b>	<b>1,33</b>	<b>1,33</b>	<b>1,33</b>	<b>1,53</b>
Filo	Ø mm	2	2,3	2,3	2,3	2,3	2,3	2,3	2,3	2,3	2,3	2,3	2,3	2,3



W4

INOX AISI 304

## Ace Fascette a chiave

Con nastro imbutito larghezza 9 mm e spigoli arrotondati per un ottimo serraggio senza danneggiamenti del tubo

Serraggio a chiave, adatto per frequenti montaggi/smontaggi in laboratori, industrie, ambienti domestici, ecc.

NON adatte per tubi del Gas

Assortimento composto da 6 fascette:

2 pezzi per tipo per tubi Ø mm 16÷27 - 23÷35

1 pezzo per tipo per tubi Ø mm 10÷16 - 32÷50

L 6599/1 - In acciaio zincato - W1

L 6599/3 - In acciaio inossidabile AISI 304 - W4

Adatte per ambienti corrosivi ed umidi (cantieri navali, settore alimentare, ecc.)

Codice L 6599 1000	L 6599/1	Cad. €	<b>4,05</b>		24
Codice L 6599 3000	L 6599/3	Cad. €	<b>6,70</b>		24

L 6599/1  
W1L 6599/3  
W4  
INOX AISI 304

## Ace Fascette stringitubo a rilascio rapido

Con nastro dentato larghezza 9 mm in acciaio inossidabile AISI 430 e spigoli arrotondati per un ottimo serraggio senza danneggiamenti del tubo - Carter ribaltabile per la massima versatilità e rapidità di impiego

Particolarmente adatte per tubi di grande diametro, utilizzati in impianti di condizionamento, ventilazione, ecc.

Vite in acciaio zincato con esagono 7 mm - Forza di serraggio 3 Nm - Mod. NPSQR9 - W2

Si vendono in confezione indivisibile da 25 pz.

Per tubi con	Ø mm	40÷90	40÷100	40÷115	40÷125	40÷145	40÷175	40÷215
Codice		L 6605 1090	L 6605 1100	L 6605 1115	L 6605 1125	L 6605 1145	L 6605 1175	L 6605 1215
L 6605/1	Cad. €	0,91	0,91	0,96	1,06	1,10	1,15	1,39
Per tubi con	Ø mm	40÷290	40÷320	40÷370	40÷420	40÷540	40÷650	40÷750
Codice		L 6605 1290	L 6605 1320	L 6605 1370	L 6605 1420	L 6605 1540	L 6605 1650	L 6605 1750
L 6605/1	Cad. €	1,58	1,62	1,80	1,96	2,28	2,57	2,80



## Ace Fascette Handiself®

Nastro lunghezza 3 m, perforato da tagliare per realizzare con poche e semplici operazioni fascette secondo il diametro occorrente

Spigoli arrotondati, ottimo serraggio senza danneggiamenti del tubo  
Completati di carter con vite

L 6602/1 - Nastro e carter in acciaio inossidabile AISI 430

Vite in acciaio zincato - Mod. BMRS - W2

L 6602/3 - Interamente in acciaio inossidabile AISI 304 - Mod. BMRSS - W4

Adatte per ambienti corrosivi ed umidi (cantieri navali, settore alimentare, ecc.)

Larghezza nastro	mm	8	13
Codice		L 6602 1008	L 6602 1013
L 6602/1	Cad. €	12,30	15,80
Codice		L 6602 3008	L 6602 3013
L 6602/3	Cad. €	14,10	18,80
Vite esagonale	mm	6	8
N° dei carter		8	6

Assortimenti di fascette Handiself® composti da nastro e carter con vite

L 6603/1 - Nastro e carter in acciaio inossidabile AISI 430 - Vite in acciaio zincato - W2

L 6603/3 - Interamente in acciaio inossidabile AISI 304 - W4

Larghezza nastro	mm	8	13
Codice		L 6603 1008	L 6603 1013
L 6603/1	Cad. €	56,00	52,50
Codice		L 6603 3008	L 6603 3013
L 6603/3	Cad. €	61,50	62,00
N° dei nastri / carter		4 / 25	3 / 18

Carter di ricambio per fascette Handiself® - In confezione da 10 carter

L 6602/7 - In acciaio inossidabile con vite in acciaio zincato

L 6602/8 - Interamente in acciaio inossidabile

Per larghezza nastro	mm	8	13
Codice		L 6602 7008	L 6602 7013
L 6602/7	La cf. €	4,05	9,40
Codice		L 6602 8008	L 6602 8013
L 6602/8	La cf. €	6,40	14,40



L 6603/1 - W2

L 6603/3 - W4

## Ace Fascette stringitubo a nastro imbutito - Type A

Secondo norme DIN 3017

Con carter verniciato costruito in un unico pezzo, bordi rialzati e spigoli arrotondati

Interno del nastro liscio adatto per un serraggio perfetto senza danneggiare il tubo

Ad alta resistenza e riutilizzabili più volte - Tenuta elevata con bassa coppia di serraggio

Particolarmente indicate per riparazioni e montaggi vari, nell'industria e nel settore auto su supporti duri e morbidi

Si vendono in confezione indivisibile (vedere nota fine tabella)

Tipo con larghezza nastro 9 mm - Vite con esagono 7 mm - Forza di serraggio 4,5 Nm

Per tubi con Ø	mm	8÷14	11÷17	13÷20	15÷24
Codice		L 6610 1008	L 6610 1011	L 6610 1013	L 6610 1015
L 6610/1	Cad. €	0,31	0,31	0,40	0,40

50 pz.



Tipo con larghezza nastro 12 mm - Vite con esagono 7 mm - Forza di serraggio 4,5 Nm

Per tubi con Ø	mm	15-24	19÷28	22÷32	26÷38	32÷44	38÷50	44÷56	50÷65
Codice		L 6611 1015	L 6611 1019	L 6611 1022	L 6611 1026	L 6611 1032	L 6611 1038	L 6611 1044	L 6611 1050
L 6611/1	Cad. €	0,44	0,44	0,49	0,49	0,53	0,53	0,58	0,58
Per tubi con Ø	mm	58÷75	68÷85	77÷95	87÷112	106÷138	132÷165	150÷180	175÷205
Codice		L 6611 1058	L 6611 1068	L 6611 1077	L 6611 1087	L 6611 1106	L 6611 1132	L 6611 1150	L 6611 1175
L 6611/1	Cad. €	0,63	0,63	0,72	0,77	0,87	0,91	0,96	1,10

pz. 25 fino a Ø 50÷65 mm - pz. 10 da Ø 58÷75 a 175÷205 mm



**IDEAL Fascette stringitubo** - Made in Germany

**Secondo norme DIN 3017**

 Con **dente imbutito** impresso sul nastro con procedimento di stampaggio non passante e spigoli arrotondati

 Serraggio ermetico **senza danneggiamenti** del tubo

Ad alta resistenza e riutilizzabili più volte



**In acciaio zincato, con protezione totale galvanica anche sugli spigoli**
**Tipo con vite ad intaglio ed esagono**
**Con nastro da 5 x 0,6 mm - Esagono 4,5 mm**

Per tubi con Ø	mm	7÷11	10÷18
Codice		L 6621 0007	L 6621 0010
<b>L 6621</b>	Cad. €	<b>1,24</b>	<b>1,14</b>
	pz.	100	100

**Con nastro da 9 x 0,8 mm - Esagono 7 mm**

Per tubi con Ø	mm	8÷12	10÷16	12÷22	16÷27	20÷32	25÷40	30÷45	32÷50	40÷60	50÷70
Codice	L 6624 ....	0008	0010	0012	0016	0020	0025	0030	0032	0040	0050
<b>L 6624</b>	Cad. €	<b>0,69</b>	<b>0,69</b>	<b>0,78</b>	<b>0,87</b>	<b>0,92</b>	<b>0,92</b>	<b>0,96</b>	<b>1,01</b>	<b>1,05</b>	<b>1,05</b>
	pz.	100	100	100	100	100	100	100	50	50	50

**Con nastro da 12 x 0,8 mm - Esagono 7 mm**

Per tubi con Ø	mm	12÷20	16÷25	20÷32	23÷35	25÷40	30÷45	32÷50	40÷60	50÷70
Codice	L 6628 ....	0012	0016	0020	0023	0025	0030	0032	0040	0050
<b>L 6628</b>	Cad. €	<b>0,83</b>	<b>0,87</b>	<b>0,96</b>	<b>0,96</b>	<b>0,96</b>	<b>1,01</b>	<b>1,05</b>	<b>1,10</b>	<b>1,19</b>
	pz.	100	100	100	100	100	50	50	50	50
Per tubi con Ø	mm	60÷80	70÷90	80÷100	90÷110	100÷120	110÷130	120÷140	130÷150	
Codice	L 6628 ....	0060	0070	0080	0090	0100	0110	0120	0130	
<b>L 6628</b>	Cad. €	<b>1,19</b>	<b>1,24</b>	<b>1,28</b>	<b>1,28</b>	<b>1,42</b>	<b>1,55</b>	<b>1,73</b>	<b>1,82</b>	
	pz.	50	50	1	1	1	1	1	1	

**Serie di 50 fascette stringitubo L 6628 con nastro 12x0,8 mm**

10 pezzi per tubi Ø 12÷20 mm

7 pezzi per tubi Ø 16÷25 mm

5 pezzi per tubi Ø 20÷32 mm

5 pezzi per tubi Ø 25÷40 mm

10 pezzi per tubi Ø 32÷50 mm

10 pezzi per tubi Ø 40÷60 mm

3 pezzi per tubi

In cassetta di resina sintetica

Dimensioni LxPxh 330x230x50 mm

**Codice L 6628 9000 L 6628/9** Cad. € **85,50**

**Con nastro da 20 x 1 mm - Esagono 13 mm**
**Tipo pesante MAXI IDEAL** -  1 pz.

Per tubi con Ø	mm	60÷80	70÷90	90÷120	105÷130	122÷157	142÷177	167÷202	192÷227
Codice	L 6629 ....	0060	0070	0090	0105	0122	0142	0167	0192
<b>L 6629</b>	Cad. €	<b>8,15</b>	<b>7,65</b>	<b>7,85</b>	<b>7,95</b>	<b>8,20</b>	<b>8,45</b>	<b>8,30</b>	<b>8,75</b>

INOX

**Interamente in acciaio inossidabile**
**Tipo con vite ad intaglio ed esagono**
**Con nastro da 9 x 0,65 mm - Esagono 7 mm - Nastro e carter AISI 304 - Vite AISI 316**

Per tubi con Ø	mm	10÷16	12÷20	16÷25	20÷32	25÷40	32÷50	40÷60	50÷70	70÷90	90÷110	110÷130
Codice	L 6630 ....	0010	0012	0016	0020	0025	0032	0040	0050	0070	0090	0110
<b>L 6630</b>	Cad. €	<b>2,32</b>	<b>2,55</b>	<b>2,59</b>	<b>2,68</b>	<b>2,91</b>	<b>3,15</b>	<b>3,35</b>	<b>3,30</b>	<b>3,55</b>	<b>3,80</b>	<b>3,95</b>
	pz.	100	100	100	100	100	50	50	50	50	1	1

**Con nastro da 20 x 1 mm - Esagono 13 mm**

Nastro e carter AISI 316 - Vite AISI 303

**Tipo pesante MAXI IDEAL** -  1 pz.

Per tubi con Ø	mm	60÷80	70÷90	90÷120	105÷130	122÷157	142÷177	167÷202	192÷227
Codice	L 6631 ....	0060	0070	0090	0105	0122	0142	0167	0192
<b>L 6631</b>	Cad. €	<b>17,90</b>	<b>18,30</b>	<b>18,40</b>	<b>18,80</b>	<b>19,40</b>	<b>19,90</b>	<b>20,40</b>	<b>21,20</b>

Chiavi a bocca esagonale con gambo flessibile → A 8 pag. 92



## Fascette per cablaggio

Adatte per cablaggi di tubi, cavi elettrici e pezzi vari nel settore automobilistico, in agricoltura, nell'industria elettrica ed elettronica, per installatori idraulici, ecc.

Il colore nero è adatto per esposizione ai raggi ultravioletti

### Caratteristiche tecniche:

**In nylon 6.6 autoestinguente**, infiammabilità secondo V2 UL94 - Impiego con temperature fino a 85°C

Tutte le fascette sono riconosciute e approvate con certificato n° E75050 della Underwriters Laboratories Inc.® (U.S.A.)

**Si vendono in confezione da 100 pz.**

### Tipo con cinturino con chiusura a fibbia

#### Larghezza nastro 2,5 mm

Carico di rottura 80 N

Lunghezza totale	mm	80*	100	120	140	160	200
Codice		L 6651 1080	L 6651 1100	L 6651 1120	L 6651 1142	L 6651 1160	L 6651 1203
<b>L 6651/1 - Bianco</b>	La cf. €	<b>0,95</b>	<b>1,04</b>	<b>1,85</b>	<b>1,85</b>	<b>2,26</b>	<b>2,44</b>
Codice		L 6651 2080	L 6651 2100	L 6651 2120	L 6651 2142	L 6651 2160	L 6651 2203
<b>L 6651/2 - Nero</b>	La cf. €	<b>1,04</b>	<b>1,18</b>	<b>1,90</b>	<b>1,90</b>	<b>2,35</b>	<b>2,58</b>
Capacità di serraggio	Ø mm	15	22	30	33	40	53

\* Larghezza nastro 2,2 mm

#### Larghezza nastro 3,6 mm

Carico di rottura 180 N

Lunghezza totale	mm	140	200	300	370
Codice		L 6652 1142	L 6652 1203	L 6652 1295	L 6652 1370
<b>L 6652/1 - Bianco</b>	La cf. €	<b>2,40</b>	<b>3,55</b>	<b>4,80</b>	<b>8,30</b>
Codice		L 6652 2142	L 6652 2203	L 6652 2295	L 6652 2370
<b>L 6652/2 - Nero</b>	La cf. €	<b>2,50</b>	<b>3,60</b>	<b>5,00</b>	<b>8,70</b>
Capacità di serraggio	Ø mm	33	53	76	102

#### Larghezza nastro 4,8 mm

Carico di rottura 220 N

Lunghezza totale	mm	115	160	188	200	300	370	430	450
Codice		L 6653 1115	L 6653 1162	L 6653 1188	L 6653 1216	L 6653 1292	L 6653 1368	L 6653 1431	L 6653 1450
<b>L 6653/1 - Bianco</b>	La cf. €	<b>3,50</b>	<b>3,60</b>	<b>3,85</b>	<b>4,25</b>	<b>6,40</b>	<b>8,10</b>	<b>13,10</b>	<b>13,10</b>
Codice		—	L 6653 2162	L 6653 2188	L 6653 2216	L 6653 2292	L 6653 2368	L 6653 2431	L 6653 2450
<b>L 6653/2 - Nero</b>	La cf. €	—	<b>3,85</b>	<b>4,15</b>	<b>4,45</b>	<b>6,60</b>	<b>8,70</b>	<b>14,00</b>	<b>14,00</b>
Capacità di serraggio	Ø mm	29	38	46	50	70	102	110	116

#### Larghezza nastro 7,6 mm

Carico di rottura 540 N

Lunghezza totale	mm	150	180	300	370	430
Codice		L 6654 1148	L 6654 1182	L 6654 1293	L 6654 1368	L 6654 1420
<b>L 6654/1 - Bianco</b>	La cf. €	<b>9,90</b>	<b>10,40</b>	<b>12,90</b>	<b>15,60</b>	<b>24,30</b>
Codice		L 6654 2148	L 6654 2182	L 6654 2293	L 6654 2368	L 6654 2420
<b>L 6654/2 - Nero</b>	La cf. €	<b>14,30</b>	<b>11,00</b>	<b>14,00</b>	<b>16,40</b>	<b>25,50</b>
Capacità di serraggio	Ø mm	33	50	76	102	125

#### Larghezza nastro 9 mm - Tipo pesante

Carico di rottura 800 N

Lunghezza totale	mm	526	780
Codice		L 6655 2530	L 6655 2780
<b>L 6655/2 - Nero</b>	La cf. €	<b>38,50</b>	<b>53,50</b>
Capacità di serraggio	Ø mm	140	228

## Fascette per cablaggio

Adatte per cablaggi di tubi, cavi elettrici e pezzi vari nel settore automobilistico, in agricoltura, nell'industria elettrica ed elettronica, per installatori idraulici, ecc.

Il colore nero è adatto per esposizione ai raggi ultravioletti

### Caratteristiche tecniche:

**In nylon 6.6 autoestinguente**, infiammabilità secondo V2 UL94 - Impiego con temperature fino a 85°C

Tutte le fascette sono riconosciute e approvate con certificato n° E75050 della Underwriters Laboratories Inc.® (U.S.A.)

Si vendono in confezione da 100 pz.

### Tipo con occhiello per fissaggio a vite

Lunghezza totale	mm	150	200	313	380
Codice		L 6656 1156	L 6656 1230	L 6656 1306	L 6656 1381
<b>L 6656/1 - Bianco</b>	La cf. €	<b>7,85</b>	<b>24,90</b>	<b>35,00</b>	<b>44,40</b>
Larghezza nastro	mm	3,6	7,6	7,6	7,6
Capacità di serraggio	Ø mm	32	50	76	102
Carico di rottura	N	180	540	540	540

### Tipo riapribile

#### Larghezza nastro 7,6 mm

Durante la preparazione di cablaggi, consentono di tenere i cavi uniti prima del definitivo fissaggio



Lunghezza totale	mm	150	200	250	300	370
Codice		L 6657 1150	L 6657 1200	L 6657 1250	L 6657 1300	L 6657 1400
<b>L 6657/1 - Bianco</b>	La cf. €	<b>14,50</b>	<b>12,10</b>	<b>13,10</b>	<b>14,60</b>	<b>17,50</b>
Codice		L 6657 2150	L 6657 2200	L 6657 2250	L 6657 2300	L 6657 2400
<b>L 6657/2 - Nero</b>	La cf. €	<b>12,50</b>	<b>12,70</b>	<b>13,70</b>	<b>15,90</b>	<b>18,50</b>
Capacità di serraggio	Ø mm	35	50	66	80	102
Carico di rottura	N	220	220	220	220	220

## ABC TOOLS Pinze per fascette di cablaggio

Adatte per stringere e tagliare fascette di cablaggio

### Tipo automatico in resina sintetica, a pistola

Con meccanismi metallici - Pressione regolabile a vite - Grilletto con molla

Per fascette con larghezza nastro fino a 4,8 mm - Lunghezza totale 165 mm - Peso 200 g

Codice L 6660 0000	<b>L 6660</b>	Cad. €	<b>31,00</b>		1
--------------------	---------------	--------	--------------	--	---



### Tipo in lamiera di acciaio, verniciata

Per fascette con larghezza nastro fino a 9 mm - Lunghezza totale 195 mm - Peso 300 g

Codice L 6662 0000	<b>L 6662</b>	Cad. €	<b>43,00</b>		1
--------------------	---------------	--------	--------------	--	---

## ABC TOOLS Tagliafascette

In acciaio speciale, con lame brunite - Impugnatura in resina sintetica

Adatta per tagliare fascette in nylon senza danneggiare cavi elettrici, utensili blisterati ecc., e anche cavi elettrici con Ø max. 10 mm

Con molla e fermo di chiusura - Lunghezza totale 150 mm - Peso 100 g

Codice L 6663 0000	<b>L 6663</b>	Cad. €	<b>18,50</b>		1
--------------------	---------------	--------	--------------	--	---



## Assortimenti di fascette per cablaggio



Con fascette in colore nero, adatto per esposizione ai raggi ultravioletti

Composto da:

150 fascette larghezza x lunghezza nastro **2,5x100 mm**

200 fascette larghezza x lunghezza nastro **3,6x140 mm**

200 fascette larghezza x lunghezza nastro **4,8x200 mm**

In contenitore di plastica

Codice L 6664 1000	<b>L 6664/1</b>	Cad. €	<b>16,90</b>		1
--------------------	-----------------	--------	--------------	--	---



Con fascette in colore bianco

Composto da:

1 pinza in lamiera di acciaio L 6662

100 fascette per tipo L 6651/1 larghezza x lunghezza nastro **2,5x80 - 2,5x100 mm**

100 fascette per tipo L 6652/1 larghezza x lunghezza nastro **3,6x140 - 3,6x200 mm**

100 fascette per tipo L 6653/1 larghezza x lunghezza nastro **4,8x188 - 4,8x216 - 4,8x292 mm**

In cassetta di materiale plastico, dimensioni LxPxh 395x320x60 mm

Codice L 6665 0000	<b>L 6665</b>	Cad. €	<b>106,00</b>		1
--------------------	---------------	--------	---------------	--	---



Magneti cilindrici schermati per concentrare tutta la forza magnetica in una sola zona  
Particolarmente adatti per applicazioni di sollevamento e dove è richiesto un bloccaggio  
Adatti per posizionare attrezzature varie nel campo della saldatura, incollaggio, serraggio, ecc.

**Tipo a forma piatta con perno filettato**
**L 6690** - Con **nucleo in ferrite** - Rivestimento in acciaio tenero zincato - Resistenti fino a 100°C

**L 6690/3** - Con **nucleo in neodimio** - Rivestimento in acciaio zincato - Resistenti fino a 80°C

Diametro	mm	6	8	10	13	16	20	25	32	36	40	47	50	57	63
<b>L 6690</b>	Cad. €	—	—	1,80	1,84	2,54	2,82	3,05	3,40	4,10	4,40	6,65	7,05	11,20	12,70
<b>L 6690/3</b>	Cad. €	2,62	2,82	4,30	6,15	5,95	13,00	13,40	15,60	—	—	—	—	—	—
Forza di tenuta L 6690	N	-	-	4	10	18	30	40	80	100	125	180	220	280	350
Forza di tenuta L 6690/3	N	5	13	25	60	95	140	200	350	-	-	-	-	-	-
Altezza (escluso perno)	mm	4,5	4,5	4,5	4,5	4,5	6	7	7	8	8	9	10	10,5	14
Filettat. perno L 6690	M	—	—	3	3	3	3	4	4	4	5	4	6	4	8
Filettat. perno L 6690/3	M	3	3	3	3	4	4	4	5	—	—	—	—	—	—

**Tipo a forma cilindrica piatta**
**L 6692** - Con **nucleo in Samario Cobalto (SmCo<sub>5</sub>)** - Rivestimento in acciaio tenero zincato - Resistenti fino a 200°C

**L 6692/3** - Con **nucleo in neodimio** - Rivestimento in acciaio tenero zincato - Resistenti fino a 80°C

Diametro x altezza	mm	6 x 4,5	8 x 4,5	10 x 4,5	13 x 4,5	16 x 4,5	20 x 6	25 x 7	32 x 7
<b>L 6692</b>	Cad. €	2,78	3,15	4,75	5,20	7,90	11,00	16,80	25,50
<b>L 6692/3</b>	Cad. €	2,43	2,04	3,80	5,60	6,60	12,10	16,30	23,10
Forza di tenuta L 6692	N	5	11	12	40	60	90	150	220
Forza di tenuta L 6692/3	N	5	13	25	60	95	140	200	350

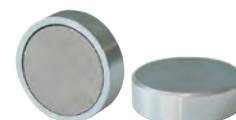

**Tipo a forma cilindrica piatta con foro**

 Con **nucleo in neodimio** - Rivestimento in acciaio tenero zincato - Resistenti fino a 80°C

Diametro x altezza	mm	10 x 4,5	13 x 4,5	16 x 4,5	20 x 6	25 x 7	32 x 7	40 x 8	48 x 11,5
<b>L 6693/3</b>	Cad. €	1,38	1,65	3,10	4,10	6,30	10,00	14,80	24,00
Forza di tenuta	N	13	30	75	105	160	310	500	870
Foro Ø	mm	3	3	3,5	4,5	4,5	5,5	5,5	8,5

**Tipo a forma cilindrica lunga**
**Esecuzione con nucleo in AlNiCo** - Rivestimento in acciaio tenero - Resistenti fino a 400°C

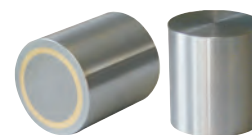
Diametro x altezza	mm	6 x 10	8 x 12	10 x 16	13 x 18	16 x 20	20 x 25	25 x 30	32 x 35	40 x 45
<b>L 6694/1</b>	Cad. €	4,25	4,25	4,75	5,25	6,85	9,40	19,30	32,60	66,50
Forza di tenuta	N	2	3	5	10	15	35	80	150	200

**Esecuzione con forza di tenuta superiore** - Rivestimento in ottone

**L 6694/2** - Con **nucleo in Samario Cobalto (SmCo<sub>5</sub>)** - Resistenti fino a 200°C

**L 6694/3** - Con **nucleo in neodimio** - Resistenti fino a 80°C

Diametro x altezza	mm	6 x 20	8 x 20	10 x 20	13 x 20	16 x 20	20 x 25	25 x 35	32 x 40
<b>L 6694/2</b>	Cad. €	4,60	5,85	7,65	10,00	14,20	23,60	44,90	69,00
<b>L 6694/3</b>	Cad. €	4,95	5,65	7,80	11,00	22,30	30,10	36,90	49,00
Forza di tenuta L 6694/2	N	8	22	40	60	125	230	400	600
Forza di tenuta L 6694/3	N	10	25	45	70	150	280	450	700

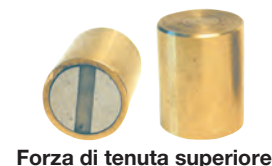
**Forza di tenuta superiore**
**Tipo con rivestimento in gomma e nucleo in neodimio** - Resistenti fino a 80°C

Diametro x altezza*	mm	22 x 6	43 x 6	66 x 8,5	88 x 8,5
<b>L 6697/3</b>	Cad. €	12,00	17,00	25,50	29,70
<b>L 6698/3</b>	Cad. €	12,00	17,00	25,50	29,70
<b>L 6698/6</b>	Cad. €	12,00	17,00	25,50	29,70
Forza di tenuta	N	35	85	180	420
Perno filettato L 6697/3	M	4	6	8	8
Bussola filettata L 6698/3	M	4	4	5	8
Foro filettato L 6698/6	M	4	4	6	6

\* escluso perno / bussola - • Forza di tenuta 50 N



L 6697/3 - Con perno filettato

L 6698/3 - Con bussola filettata

L 6698/6 - Con foro filettato

Magneti in materiale magnetico **AlNiCo** inseriti in un contenitore di alluminio per concentrare tutta la forza in una sola zona

Il contenitore di alluminio è a sua volta inserito in acciaio tenero

Particolarmente adatti per applicazioni di sollevamento e dove è richiesto un bloccaggio

Adatti per posizionare attrezzature varie nel campo della saldatura, incollaggio, serraggio, ecc.

**Tipo con foro cilindrico - Per montaggio**

**Esecuzione a forma cilindrica lunga** - Resistenti fino a 220°C

Diametro x altezza mm	17 x 16	20 x 19	27 x 25	35 x 30
Codice	L 6700 0017	L 6700 0020	L 6700 0027	L 6700 0035
<b>L 6700</b> Cad. €	<b>8,50</b>	<b>8,50</b>	<b>11,50</b>	<b>20,90</b>
<b>Forza di tenuta</b> N	<b>26</b>	<b>40</b>	<b>61</b>	<b>47</b>
Foro per viti M	6	6	6	6



**Esecuzione a forma cilindrica piatta**, per operare in spazi ristretti - Resistenti fino a 550°C

Diametro x altezza mm	19 x 7,5*	29 x 8,7	38 x 10,4
Codice	L 6701 0019	L 6701 0029	L 6701 0038
<b>L 6701</b> Cad. €	<b>7,75</b>	<b>9,35</b>	<b>13,30</b>
<b>Forza di tenuta</b> N	<b>30</b>	<b>50</b>	<b>130</b>
Foro per viti M	3	4	4



\* Resistenti fino a 100°C

**Esecuzione cilindrica con scanalatura**

**Ideale** per montaggio in pezzi che lavorano con alte temperature - Resistenti fino a 550°C

Diametro x altezza mm	13 x 9,5	19 x 12,5	25 x 16
Codice	L 6702 0013	L 6702 0019	L 6702 0025
<b>L 6702</b> Cad. €	<b>4,60</b>	<b>6,75</b>	<b>10,90</b>
<b>Forza di tenuta</b> N	<b>7</b>	<b>19</b>	<b>34</b>
Foro per viti M	4,8	4,8	4,8



**Tipo a ferro di cavallo**, con doppia polarità rettificata - Resistenti fino a 500°C

Adatti per trattenere piccoli componenti e per testare la ferrosità dei materiali - Possono essere utilizzati con impianti di verniciatura

Le ridotte dimensioni e la loro compattezza li rendono particolarmente versatili

Altezza mm	11	25
Codice	L 6703 0011	L 6703 0025
<b>L 6703</b> Cad. €	<b>7,70</b>	<b>7,05</b>
<b>Forza di tenuta</b> N	<b>9</b>	<b>24</b>
Distanza tra i poli mm	64	64

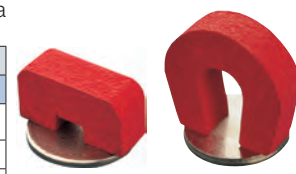

Altezza 11 mm Altezza 25 mm

**Tipo a grande forza magnetica** - Resistenti fino a 550°C

Particolarmente adatti per trattenere e sollevare pesi notevoli - Con foro cilindrico per il fissaggio (gr. 35 e 41 con 2 fori)

Altezza mm	20	25	30	35	41
Codice	L 6704 0020	L 6704 0025	L 6704 0030	L 6704 0035	L 6704 0041
<b>L 6704</b> Cad. €	<b>15,80</b>	<b>24,50</b>	<b>36,60</b>	<b>80,00</b>	<b>134,00</b>
<b>Forza di tenuta</b> N	<b>45</b>	<b>90</b>	<b>118</b>	<b>235</b>	<b>370</b>
Distanza tra i poli mm	15	20	23	28	34
Foro Ø mm	5	5	5	7,9	7,9

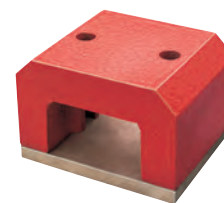

**Tipo a barra cilindrica** - Resistenti fino a 450°C

Diametro x lunghezza mm	6 x 20	8 x 25	10 x 30
Codice	L 6705 0006	L 6705 0008	L 6705 0010
<b>L 6705</b> La coppia €	<b>3,40</b>	<b>6,50</b>	<b>10,60</b>
<b>Forza di tenuta</b> N	<b>5</b>	<b>7</b>	<b>9</b>



**Tipo a barra rettangolare** - Resistenti fino a 450°C

Altezza mm	20	40	50	60	75
Codice	L 6706 1020	L 6706 1040	L 6706 1050	L 6706 1060	L 6706 1075
<b>L 6706/1</b> La coppia €	<b>7,95</b>	<b>13,00</b>	<b>26,50</b>	<b>19,20</b>	<b>33,00</b>
<b>Forza di tenuta</b> N	<b>6</b>	<b>14</b>	<b>19</b>	<b>12</b>	<b>13</b>
Larghezza x spessore mm	10 x 5	12,5 x 5	15 x 10	15 x 5	15 x 10



## ABC TOOLS Posizionatore magnetico

Adatto nei lavori di saldatura per posizionare i pezzi in modo preciso e veloce senza perdite di tempo  
Regolazione all'angolazione desiderata, anche in spazi ristretti, tramite due viti

**Forza di tenuta 120 N**

Dimensioni LxPxh 60x25x29h mm (singolo magnete)

Lunghezza totale 127 mm - Peso 0,7 kg

Codice L 6708 0000	<b>L 6708</b>	La coppia €	<b>106,00</b>		1
--------------------	---------------	-------------	---------------	---	---

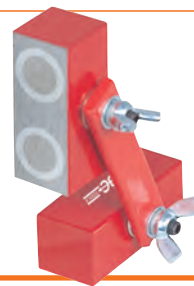

## ECLIPSE MAGNETICS Magneti permanenti ad altissima tenuta

In materiale magnetico Alcomax **ad altissima tenuta**

Particolarmente adatti per la manipolazione ed il sollevamento di pezzi pesanti

Con barra filettata a "T" per facilitare lo stacco del pezzo trattenuto e 2 fori con filettatura M8 sulla superficie superiore

Resistenti fino a 100°C

Diametro	mm	44	55	70	100*
Codice		L 6710 0044	L 6710 0055	L 6710 0070	L 6710 0100*
<b>L 6710</b>	Cad. €	<b>89,50</b>	<b>118,00</b>	<b>192,00</b>	<b>362,00</b>
<b>Forza di tenuta</b>	<b>N</b>	<b>200</b>	<b>400</b>	<b>880</b>	<b>1830</b>
Altezza (senza barra)	mm	44,5	49,5	63,5	74,5

\* Con 3 fori filettati Ø 8,35 mm



Ø 44 ÷ 70 mm



Ø 100 mm

## ECLIPSE MAGNETICS Prismi magnetici

Adatti per la rettifica e per operazioni di misurazione e controllo

Per fissare pezzi con Ø max. 65 mm

Con manopola per inserimento/disinserimento magnete

I prismi a coppia sono rettificati insieme per garantire la complanarità

**Forza di tenuta: superficie piana 1130 N - superficie a "V" 1040 N**

**L 6713/1 - Tipo singolo** - Dimensioni LxPxh 63,5x63,5x51 mm - Peso 1,5 kg

**L 6713/2 - Tipo doppio** - Dimensioni LxPxh 206x63,5x76 mm - Peso 3,2 kg

Codice L 6713 1000	<b>L 6713/1</b>	Cad. €	<b>484,00</b>		1
Codice L 6713 2000	<b>L 6713/2</b>	La coppia €	<b>961,00</b>		1



L 6713/1



L 6713/2

## ECLIPSE MAGNETICS Squadre magnetiche

Con **magneti in ferrite ad altissima tenuta** fissati all'interno di entrambi i bracci non magnetici, in questo modo non si attirano scintille di saldatura e si riducono campi di dispersione magnetica  
Adatte per unire componenti durante le operazioni di saldatura, assemblaggio e costruzione

**Tipo con bracci ad apertura regolabile da 30° a 280°**

Per la tenuta sicura di lastre di lamiera e tubi in ferro, per lavori di saldatura e montaggio

**Forza di tenuta 200 N**

Dimensioni (con bracci a 90°) LxPxh 195x195x12 mm

Peso 0,5 kg

Codice L 6722 0195	<b>L 6722</b>	Cad. €	<b>39,50</b>		1
--------------------	---------------	--------	--------------	---	---



**Tipo con 2 bracci scorrevoli e regolabili con angolazione tra 45° e 90°**

**Forza di tenuta 400 N**, che facilita il serraggio di pezzi molto grandi

Arco graduato con incrementi di 15°

Dimensioni LxPxh 140x35x140 mm

Peso 1,4 kg

Codice L 6722 1000	<b>L 6722/1</b>	Cad. €	<b>145,00</b>		1
--------------------	-----------------	--------	---------------	---	---



**Tipo con angolo fisso a 90° (angolo retto)**

Lunghezza lato	mm	140	225	300*
Codice		L 6722 2140	L 6722 2225	L 6722 2300
<b>L 6722/2</b>	Cad. €	<b>79,50</b>	<b>105,00</b>	<b>210,00</b>
<b>Forza di tenuta</b>	<b>N</b>	<b>400</b>	<b>750</b>	<b>2000</b>
Larghezza	mm	35	22	35
Peso	kg	1,4	2,2	4,7

\* Con 2 leve di pressione supplementari





## Dispositivi magnetici angolari

**In robusta lamiera di acciaio con sezione ad "U"**

Con fori laterali rivettati per unire in linea tramite viti, più dispositivi tra loro

Per accoppiamenti per la saldatura di particolari piatti, tondi, lamiere e tubi, senza fissaggio manuale



**Tipo con angoli a 30° - 45° - 60 - 90°**

Foro centrale per facilitare il distacco

**Forza di tenuta 250÷365 N**

Lunghezza base 100 mm

Altezza 110 mm

Peso 760 g

<b>Codice L 6730 0100</b>	<b>L 6730</b>	Cad. €	<b>49,70</b>	10
---------------------------	---------------	--------	--------------	----

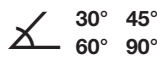

**Tipo con angoli a 45° e 90°**

**Con levetta** per inserimento e disinserimento del magnete e due fori laterali rivettati per unire in linea tramite viti, più dispositivi tra loro

Forza di tenuta	N	315÷360	540÷635
<b>Codice</b>		<b>L 6731 0095</b>	<b>L 6731 0130</b>
<b>L 6731</b>	Cad. €	<b>118,00</b>	<b>184,00</b>
Lunghezza base	mm	95	130
Altezza	mm	110	150
Spessore	mm	30	35
Peso	g	0,7	1,4



## Dispositivo magnetico per saldatori

**Forza magnetica 10 kg**

Con sezione ad "U"

Posizionandolo sui vari lati effettua angoli a 30° - 45° - 60° - 75° - 90° - 180°

Ideale per accoppiamenti per la saldatura di ferri piatti, tondi, lamiere e tubi (con Ø minimo 1/2") senza fissaggio manuale

Dimensioni 100x65x12h mm

<b>Codice K 3771 6000</b>	<b>K 3771/6</b>	Cad. €	<b>6,85</b>	10
---------------------------	-----------------	--------	-------------	----

**K 2** → pag. 731

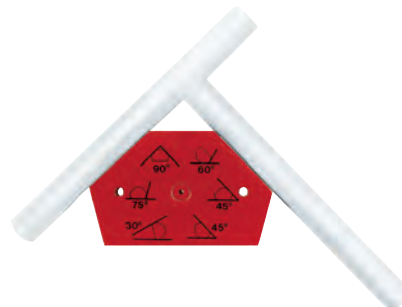

## Morse per saldatori



**Tipo con ganasce mobile**

Con corpo e ganasce in ghisa malleabile, zincati

Elevata forza di serraggio

Vite di serraggio ramate per impedire l'adesione degli schizzi di saldatura

Ideale per la saldatura di particolari a "T"

L'adattamento automatico della ganasce basculante permette di lavorare pezzi di spessori differenti



Apertura utile	mm	90 + 90	120 + 120
<b>Codice</b>		<b>K 3771 2090</b>	<b>K 3771 2120</b>
<b>K 3771/2</b>	Cad. €	<b>214,00</b>	<b>274,00</b>
Altezza ganasce	mm	35	61
Lunghezza ganasce	mm	110	120
Peso	kg	3,8	7,8

**K 2** → pag. 731



## Sollevatori magnetici

**Corpo robusto in acciaio**, con circuito interno costruito da **potenti magneti in lega di NEODIMIO**

Di dimensioni ridotte, ma allo stesso modo estremamente sicuro

**Fattore di sicurezza 3:1**

Base prismatica adatta per il sollevamento di particolari sia piatti e sia tondi

Forza magnetica inseribile tramite leva di manovra anche con una sola mano

Portata max. piatto	kg	250	500	1000
<b>Codice</b>		<b>L 6735 0250</b>	<b>L 6735 0500</b>	<b>L 6735 1000</b>
<b>L 6735</b>	Cad. €	<b>1.150,00</b>	<b>1.550,00</b>	<b>2.550,00</b>
Portata max. tondo	kg	125	250	500
Lungh. max. sollevabile	mm	2000	2500	3000
Piatto spessore min.	mm	15	20	30
Tondo Ø	mm	35÷270	35÷220	35÷360
Passaggio max. gancio	mm	43x35	60x52	60x52
Dim. LxPxh (senza leva)	mm	196x118x115	296x118x115	355x148x145
Peso	kg	14	26	45





Copri scarpa di sicurezza  
**Pag. 811**



Guanti di protezione per uso industriale  
**Da pag. 815**



Guanti per saldatori  
**Pag. 817**



Elmetti di protezione in ABS ad alta densità  
**Pag. 820**



Occhiali di protezione  
**Pag. 828**



Mascherine di protezione  
**Pag. 830**



Semimaschera per filtri intercambiabili  
**Da pag. 831**



Cuffie antirumore  
**Pag. 831 e 832**



Tappini auricolari antirumore  
**Pag. 832**



Tute da lavoro protettive  
**Pag. 833**



Cutter di sicurezza antinfortunistici  
**Pag. 835**



Forbici di sicurezza antinfortunistiche  
**Pag. 840**



Giraviti per elettricisti  
**Da pag. 843**



Assortimento per elettricisti  
**Pag. 845**



Chiavi universali per armadi elettrici  
**Pag. 848**



Tronchese per elettronica VDE  
**Da pag. 856**



Assortimento per manutenzione di veicoli elettrici  
**Pag. 861**



Assortimento di utensili antiscintilla  
**Pag. 876**



Avvitadadi ad impulso ATEX  
**Pag. 878**



Utensili in acciaio INOX  
**Pag. 879**

# Prodotti per la sicurezza, protezione ed antinfortunistica



da pagina 809

## M 0

Scarpe di sicurezza, guanti, grembiali



da pagina 820

## M 1

Elmetti, imbracature di sicurezza



da pagina 826

## M 2

Occhiali

da pagina 829

## M 3

Schermi e maschere per saldatori



da pagina 830

## M 4

Maschere, cuffie antirumore



da pagina 836

## M 5

Utensili da taglio di sicurezza

VDE



da pagina 841

## M 6

Utensili ad alto isolamento

ANTISCINTILLA



da pagina 865

## M 7

Utensili antiscintilla

INOX



da pagina 879

## M 8

Utensili in acciaio inossidabile

## Distributore di utensili e DPI

Quando lo spazio disponibile allo stoccaggio è limitato e risulta essenziale gestire un elevato numero di articoli differenti, come guanti, occhiali di protezione, strumenti di misura e materiale di consumo allora **ABC STOCK è la soluzione ideale**

- Stock disponibile 24/7
- Fino a 468 scomparti sicuri per altrettanti codici in 1 m<sup>2</sup>
- Riduzione degli sprechi fino al 40%
- Sistema di apertura selettiva sicura
- Sistema espandibile



### TECNOLOGIA TOUCH SCREEN

Affidabile e robusto Touch screen 15" Resistente alle estreme sollecitazioni (es. fonderie, officine meccaniche).



### INSTALLAZIONE

Software e meccanica permettono di passare da un sistema tradizionale (manuale con operatore) al sistema di gestione del magazzino in sole 24 ore.

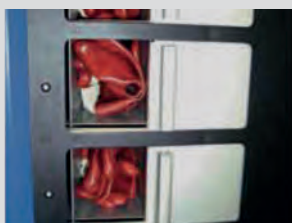

### SCOMPARTI

Da 18 a 36 scomparti per livello e da 90 a 468 scomparti per unità.



### TRACCIABILITA'

Il software permette una completa tracciabilità dei consumi di ogni articolo incluso Chi, Dove, Quando e Perché.



## Calzature di sicurezza - EN 20345 - Cat. S1-P

Calzature con i seguenti requisiti minimi:

- **puntale di sicurezza resistente fino a 200J, tomaia in pelle crosta o similare e altezza minima della tomaia, suola antiscivolo e resistente agli idrocarburi (FO)**

integrati da:

- **antistaticità (A), assorbimento energia del tallone (E), calzatura chiusa posteriormente, lamina antiperforazione (P),**

Le lettere tra le parentesi indicano il codice di identificazione presente sulla scarpa

**Calzata 11:** più larga rispetto alle comuni calzature e che permette al piede di non gonfiarsi e affaticarsi troppo durante le diverse fasi della giornata lavorativa



lamina antiperforazione (P)



antistatica (A)



puntale resistente fino a 200j



assorbimento energia del tallone (E)



suola antiscivolo



suola resistente agli idrocarburi (FO)

**Interamente in pelle scamosciata con inserti e fodera «Air Net®»** ad alta traspirazione con trattamento antimacchia

Modello leggero, particolarmente flessibile per impiego a tempo pieno con un elevato grado di comfort

**Puntale extra large in acciaio**

**Lamina antiperforazione in fibra L-Protection®**

Plantare anatomico estraibile in poliuretano rivestito con tessuto antibatterico e antimicotico

**Suola in gomma nitrilica antiolio, antistatica ed anticalore con rilievi antiscivolo**

Misura		40	41	42	43	44	45	46
<b>Codice</b>	<i>M 1985 ....</i>	<b>1040</b>	<b>1041</b>	<b>1042</b>	<b>1043</b>	<b>1044</b>	<b>1045</b>	<b>1046</b>
<b>M 1985/1</b>	Al paio €	<b>101,00</b>	<b>101,00</b>	<b>101,00</b>	<b>101,00</b>	<b>101,00</b>	<b>101,00</b>	<b>101,00</b>



**Interamente in pelle scamosciata traforata con fodera «Air Net®»** ad alta traspirazione

**Puntale extra large in acciaio**

**Lamina antiperforazione in acciaio inossidabile**

Plantare anatomico estraibile in feltro antistatico, antibatteri e antimicotico

**Suola in poliuretano bidensità** antiolio, antistatica con rilievi antiscivolo

Con copripuntale antiabrasione

Misura		40	41	42	43	44	45	46
<b>Codice</b>	<i>M 1985 ....</i>	<b>4040</b>	<b>4041</b>	<b>4042</b>	<b>4043</b>	<b>4044</b>	<b>4045</b>	<b>4046</b>
<b>M 1985/4</b>	Al paio €	<b>70,50</b>	<b>70,50</b>	<b>70,50</b>	<b>70,50</b>	<b>70,50</b>	<b>70,50</b>	<b>70,50</b>



**In pelle scamosciata con inserti e fodera «Air Net®»** ad alta traspirazione con trattamento antimacchia

**Puntale extra large in materiale composito** che rende la scarpa più leggera, non rilevabile da metal-detector e mantiene lo stesso grado di protezione del puntale in acciaio

**Lamina antiperforazione in fibra L-Protection®**

Plantare anatomico estraibile in poliuretano e cotone, antistatico, antibatteri e antimicotico

**Suola in poliuretano bidensità** antiolio, antistatica con rilievi antiscivolo

Con copripuntale antiabrasione

Misura		40	41	42	43	44	45	46
<b>Codice</b>	<i>M 1986 ....</i>	<b>6040</b>	<b>6041</b>	<b>6042</b>	<b>6043</b>	<b>6044</b>	<b>6045</b>	<b>6046</b>
<b>M 1986/4</b>	Al paio €	<b>86,00</b>	<b>86,00</b>	<b>86,00</b>	<b>86,00</b>	<b>86,00</b>	<b>86,00</b>	<b>86,00</b>



**Tipo con tomaia in tessuto**

Modello leggero, flessibile e confortevole, adatto per impiego a tempo pieno

Fodera in tessuto a rete traspirante e assorbente

**Puntale in materiale composito**, rende la scarpa più leggera e non rilevabile da metal-detector

**Lamina antiperforazione in fibra L-Protection®**

Suola in poliuretano, con battistrada in gomma nitrilica, antistatica con rilievi antiscivolo

**M 1986/6 - Colore nero**

**M 1986/7 - Colore blu**

Misura		40	41	42	43	44	45	46
<b>Codice</b>	<i>M 1986 ....</i>	<b>6040</b>	<b>6041</b>	<b>6042</b>	<b>6043</b>	<b>6044</b>	<b>6045</b>	<b>6046</b>
<b>M 1986/6</b>	Al paio €	<b>96,50</b>	<b>96,50</b>	<b>96,50</b>	<b>96,50</b>	<b>96,50</b>	<b>96,50</b>	<b>96,50</b>
<b>Codice</b>	<i>M 1986 ....</i>	<b>7040</b>	<b>7041</b>	<b>7042</b>	<b>7043</b>	<b>7044</b>	<b>7045</b>	<b>7046</b>
<b>M 1986/7</b>	Al paio €	<b>96,50</b>	<b>96,50</b>	<b>96,50</b>	<b>96,50</b>	<b>96,50</b>	<b>96,50</b>	<b>96,50</b>



M 1986/6 - Nera



M 1986/7 - Blu

## Calzature di sicurezza - EN 20345 - Cat. S3

Calzature con i seguenti requisiti minimi:

- **puntale di sicurezza resistente fino a 200J, tomaia in pelle crosta o similare, altezza minima della tomaia, antistaticità (A), assorbimento energia del tallone (E), calzatura chiusa posteriormente, suola antiscivolo e resistente agli idrocarburi (FO)**

integrati da:

- **impermeabilità della tomaia con resistenza all'acqua per minimo 1h (WRU), lamina antiperforazione (P) e suola scolpita o tassellata**

Le lettere tra le parentesi indicano il codice di identificazione presente sulla scarpa  
**Calzata 11:** più larga rispetto alle comuni calzature e che permette al piede di non gonfiarsi e affaticarsi troppo durante le diverse fasi della giornata lavorativa



lamina antiperforazione (P)



assorbimento energia del tallone (E)



puntale resistente fino a 200j



suola resistente agli idrocarburi (FO)



suola antiscivolo



tomaia idrorepellente (WRU)



antistatica (A)

**Tipo interamente in pelle fiore e fodera in tessuto traspirante**  
**Puntale in acciaio**

**Lamina antiperforazione in acciaio inossidabile**

Plantare anatomico estraibile in feltro antistatico, antibatteri e antimicotico

**Suola in poliuretano bidensità** antiolio ed antistatica

Scarpa alta con imbottitura a protezione del malleolo e a pianta larga

Misura		40	41	42	43	44	45	46
Codice	M 1988 ....	2040	2041	2042	2043	2044	2045	2046
<b>M 1988/2</b>	Al paio €	<b>57,50</b>	<b>57,50</b>	<b>57,50</b>	<b>57,50</b>	<b>57,50</b>	<b>57,50</b>	<b>57,50</b>



**Tipo interamente in pellame pieno fiore ingrassato con inserti antiusura «Stark»**

**Puntale extra large in materiale composito**, non rilevabile da metal-detector

**Lamina antiperforazione in fibra L-Protection®**

Plantare anatomico estraibile in poliuretano rivestito con tessuto antibatteri e antimicotico

**Suola bicolore in poliuretano bidensità** antiolio, antistatica ed anticalore con rilievi antiscivolo

**M 1993/2 - Esecuzione "polacco"**

Misura		40	41	42	43	44	45	46
Codice	M 1993 ....	2040	2041	2042	2043	2044	2045	2046
<b>M 1993/2</b>	Al paio €	<b>98,00</b>	<b>98,00</b>	<b>98,00</b>	<b>98,00</b>	<b>98,00</b>	<b>98,00</b>	<b>98,00</b>



M 1993/2

**Tipo scamosciato**

**Impermeabilità della tomaia (WRU) e suola scolpita o tassellata**

Modello leggero, flessibile e confortevole, adatto per impiego a tempo pieno

**Tomaia in tessuto di camoscio**

Fodera in tessuto a rete traspirante e assorbente

**Puntale in materiale composito** che rende la scarpa più leggera e non rilevabile da metal-detector

**Lamina antiperforazione in fibra L-Protection®**

Suola in poliuretano, con battistrada in gomma nitrilica, antiolio e antistatica con rilievi antiscivolo

Misura		40	41	42	43	44	45	46
Codice	M 1993 ....	6040	6041	6042	6043	6044	6045	6046
<b>M 1993/6</b>	Al paio €	<b>122,00</b>	<b>122,00</b>	<b>122,00</b>	<b>122,00</b>	<b>122,00</b>	<b>122,00</b>	<b>122,00</b>



**Tipo in pelle scamosciata con inserti in cordura**

**Puntale extra large in materiale composito**, non rilevabile da metal-detector

**Lamina antiperforazione in fibra L-Protection®**

Plantare anatomico estraibile in cuoio

**Suola bicomponente** per un'ottimale aderenza e resistenza all'abrasione

Misura		41	42	45	46
Codice	M 1995 ....	1041	1042	1045	1046
<b>M 1995/1*</b>	Al paio €	<b>148,00</b>	<b>148,00</b>	<b>148,00</b>	<b>148,00</b>

\* articolo in esaurimento



## Calzature di sicurezza - EN 345

Calzature con i seguenti requisiti minimi: **puntale di sicurezza resistente fino a 200J, tomaia in pelle crosta o similare e altezza minima della tomaia**, e con i seguenti requisiti supplementari di base: **lamina antiperforazione (P)**

**Calzata 11:** più larga rispetto alle comuni calzature e che permette al piede di non gonfiarsi e affaticarsi troppo durante le diverse fasi della giornata lavorativa

### Cat. Sicurezza S1-P

**In pelle scamosciata con inserti in cordura e fodera in tessuto traspirante**

**Puntale extra large in acciaio - Lamina antiperforazione in acciaio**

Suola in poliuretano bidensità antiolio e antistatica con rilievi antiscivolo

Plantare anatomico estraibile antibatteri e antimicotico

**M 1990/1 - Esecuzione bassa**

**M 1990/2 - Esecuzione "polacco"**



Misura		40	41	42	43	44	45	46
<b>Codice</b>	<i>M 1990 ....</i>	<b>1040</b>	<b>1041</b>	<b>1042</b>	<b>1043</b>	<b>1044</b>	<b>1045</b>	<b>1046</b>
<b>M 1990/1</b>	Al paio €	<b>68,50</b>	<b>68,50</b>	<b>68,50</b>	<b>68,50</b>	<b>68,50</b>	<b>68,50</b>	<b>68,50</b>
<b>Codice</b>	<i>M 1990 ....</i>	<b>2040</b>	<b>2041</b>	<b>2042</b>	<b>2043</b>	<b>2044</b>	<b>2045</b>	<b>2046</b>
<b>M 1990/2</b>	Al paio €	<b>69,50</b>	<b>69,50</b>	<b>69,50</b>	<b>69,50</b>	<b>69,50</b>	<b>69,50</b>	<b>69,50</b>



M 1990/1

### Cat. Sicurezza S3

**Interamente in pelle fiore**

Fodera assorbente e traspirante

Suola in gomma nitrilica antiolio, antistatica con lamina antiperforazione

Soletta anatomica estraibile antibatteri e antimicotica

Misura		40	41	44	45
<b>Codice</b>		<i>M 1994 5040</i>	<i>M 1994 5041</i>	<i>M 1994 5044</i>	<i>M 1994 5045</i>
<b>M 1994/5*</b>	Al paio €	<b>68,00</b>	<b>68,00</b>	<b>68,00</b>	<b>68,00</b>

\* articolo in esaurimento



## ABC TOOLS Stivali di sicurezza - EN 20345

### Cat. Sicurezza S5 - Con lamina antiperforazione in acciaio nella suola

Particolarmente adatti per impiego in cantieri edili, magazzini, depositi, industria meccanica, trasporti, manutenzione, ecc.

**Interamente in gomma nitrilica** morbida e resistente alle basse temperature

**Puntale di sicurezza in acciaio** - Con interno foderato

**Suola in gomma nitrilica** antiolio, antistatica ed anticalore **con rilievi antiscivolo**

Misura		40	41	42	43	44	45
<b>Codice</b>	<i>M 2002 ....</i>	<b>2040</b>	<b>2041</b>	<b>2042</b>	<b>2043</b>	<b>2044</b>	<b>2045</b>
<b>M 2002/2</b>	Al paio €	<b>29,50</b>	<b>29,50</b>	<b>29,50</b>	<b>29,50</b>	<b>29,50</b>	<b>29,50</b>



### Copri scarpa di sicurezza - EN 20344

Copri scarpa per visitatori adatto per proteggere da schiacciamenti e urti durante visite in siti industriali

Con **puntale extra-light in alluminio-titanio, resistente fino a 200J**

**Suola antiscivolo con elevato coefficiente di aderenza**, resistente agli idrocarburi

Leggera, ergonomica, si adatta a qualsiasi tipo di scarpa con e senza tacco

Regolabile tramite fibbia con velcro

Fornita in comodo sacchetto portascarpe

#### Esecuzione a mezza suola

Misura		39-43	44-48
<b>Codice</b>		<i>M 2004 1043</i>	<i>M 2004 1048</i>
<b>M 2004/1</b>	Al paio €	<b>89,50</b>	<b>89,50</b>

#### Esecuzione a suola intera

Misura		37-42	42-45	45-47
<b>Codice</b>		<i>M 2004 2042</i>	<i>M 2004 2045</i>	<i>M 2004 2047</i>
<b>M 2004/2</b>	Al paio €	<b>111,80</b>	<b>111,80</b>	<b>111,80</b>



M 2004/1



M 2004/2

## Tappetini di protezione

In materiale spugnoso, non assorbente e resistente ad olii, benzina, e liquidi vari utilizzati in officina  
Superficie lavabile  
Adatti durante i controlli e interventi sotto la scocca degli autoveicoli



Con impugnatura

Dimensioni 450x235x30h mm

Codice M 2009 0000	M 2009	Cad. €	19,60		1
--------------------	--------	--------	-------	--	---



Con angoli smussati

Dimensioni 975x385x30h mm

Codice M 2009 1000	M 2009/1	Cad. €	51,00		1
--------------------	----------	--------	-------	--	---



## Ginocchiere di protezione

### Tipo in nylon

Con imbottitura in materiale espanso a 3 strati (massimo comfort e protezione)  
Regolabili tramite cinghie elastiche con chiusura in velcro

Codice M 2010 1000	M 2010/1	Al paio €	9,80		1
--------------------	----------	-----------	------	--	---



### Tipo in schiuma di poliuretano - DIN EN 14404

Morbide e flessibili, non lasciano segni o impronte sulle superfici di appoggio  
Sistema di fissaggio con 2 cinghie in materiale elastico

Codice M 2010 3000	M 2010/3	Al paio €	25,60		1
--------------------	----------	-----------	-------	--	---



### Tipo a cassetta - Secondo DIN EN 14404

In poliuretano espanso a forte spessore per un'ottima protezione del ginocchio  
Ergonomica, con sistema di posizionamento che riduce la pressione esercitata sulla rotula  
Regolazione e fermo tramite 2 elastici

Codice M 2010 4000	M 2010/4	Al paio €	45,30		1
--------------------	----------	-----------	-------	--	---



### Tipo ad alta protezione - Secondo DIN EN 14404

#### In robusto polietilene

Con snodo per garantire un'ottima movimentazione del ginocchio in qualsiasi situazione  
Protezione interna del ginocchio in poliuretano espanso a forte spessore  
Regolazione e fermo tramite 2 elastici

Codice M 2010 7000	M 2010/7	Al paio €	42,40		1
--------------------	----------	-----------	-------	--	---



### Tipo a soffietto - Secondo DIN EN 14404

#### In robusta gomma elastica

Soffietto con pieghe per un'ottima movimentazione del ginocchio in qualsiasi situazione  
Protezione interna del ginocchio in poliuretano espanso a forte spessore  
Regolazione e fermo tramite 2 elastici

Codice M 2010 9000	M 2010/9	Al paio €	52,50		1
--------------------	----------	-----------	-------	--	---





## Normativa EN 388 requisiti di protezione per i guanti in relazione ai rischi di natura meccanica e fisica



La protezione contro i rischi meccanici per un guanto è rappresentata da un pittogramma seguito da un codice a 4 cifre (indici di prestazione) che identifica il livello raggiunto dal guanto durante le seguenti prove:

- a) resistenza all'abrasione:** indicata dal numero di cicli richiesti per raschiare completamente il guanto di prova;
- b) resistenza al taglio (da lama):** indicata da un fattore calcolato sul numero di passaggi necessari per tagliare il guanto di prova a velocità costante;
- c) resistenza allo strappo:** indica la forza necessaria per lacerare il provino.
- d) resistenza alla perforazione:** indica la forza necessaria per perforare il provino con una punta di dimensioni standard.

In tutte e 4 le prove lo 0 identifica il livello più basso di prestazione  
La normativa EN 388 non si applica ai guanti antivibrazione

Prova	Indici di prestazione					
	0	1	2	3	4	5
a) Resistenza all'abrasione (cicli)	< 100	100	500	2000	8000	—
b) Resistenza al taglio (fattore)	< 1.2	1.2	2.5	5.0	10.0	20.0
c) Resistenza allo strappo (Newton)	< 10	10	25	50	75	—
d) Resistenza alla perforazione (Newton)	< 20	20	60	100	150	—

## WONDER GRIP Guanti di protezione per uso industriale



Tipo in lattice - In confezione indivisibile da 12 pz.

### Modello Comfort-Lite - Secondo CE, Categoria II

Palmo rivestito in lattice

Stringipolso elasticizzato e dorso in maglia di nylon e poliestere

Ad elevatissima capacità di presa anche in ambienti secchi o umidi

Riduce l'affaticamento della mano e fornisce il massimo comfort e destrezza

Colore verde

Taglia	8 (M)	9 (L)	10 (XL)	11 (XXL)
Codice	M 2260 0008	M 2260 0009	M 2260 0010	M 2260 0011
M 2260 Al paio €	5,75	5,75	5,75	5,75



### IN LATTICE

### Modello Comfort - Secondo CE, Categoria II

Palmo con doppio rivestimento in lattice per una presa più forte e sicura

Riduce l'affaticamento della mano e fornisce comunque un alto grado di scioltezza nei lavori dove occorrono prese forti ed efficaci

Stringipolso elasticizzato in poliestere

Colore giallo

Taglia	8 (M)	9 (L)	10 (XL)	11 (XXL)
Codice	M 2260 1008	M 2260 1009	M 2260 1010	M 2260 1011
M 2260/1 Al paio €	6,30	6,30	6,30	6,30



### Modello Dual - Secondo CE, Categoria II

Palmo con rivestimento in lattice

Stringipolso elasticizzato in nylon esteso fino a metà mano per garantire la massima vestibilità e un'ottima aderenza

Nocche e dita in microfibra traspirante per la massima destrezza e capacità di movimentazione dei materiali

Riduce l'affaticamento della mano e fornisce comunque un alto grado di scioltezza nei lavori dove occorrono prese forti ed efficaci

Colore blu

Taglia	8 (M)	9 (L)	10 (XL)	11 (XXL)
Codice	M 2260 3008	M 2260 3009	M 2260 3010	M 2260 3011
M 2260/3 Al paio €	6,90	6,90	6,90	6,90



### Modello Aqua - Secondo CE, Categoria II

Interamente rivestito in lattice sul palmo e sul dorso della mano

Idrorepellente, è adatto per movimentazioni in situazioni con presenza di acqua o umidità mantenendo comunque le mani asciutte

Garantisce un'ottima maneggevolezza e comfort

Stringipolso elasticizzato in nylon

Colore blu

Taglia	8 (M)	9 (L)	10 (XL)	11 (XXL)
Codice	M 2260 4008	M 2260 4009	M 2260 4010	M 2260 4011
M 2260/4 Al paio €	8,80	8,80	8,80	8,80



### Modello Thermo - Plus - Invernale - Secondo CE, Categoria II - EN 388 + EN 511

Interamente rivestito con doppio lattice sul dorso della mano

Confortevole, non fa perdere scioltezza nei lavori nonostante il doppio rivestimento

Idrorepellente, è adatto per movimentazioni in situazioni con presenza di acqua e anche resistente al freddo intenso

Stringipolso elasticizzato in acrilico

Colore arancione

Taglia	8 (M)	9 (L)	10 (XL)	11 (XXL)
Codice	M 2260 6008	M 2260 6009	M 2260 6010	M 2260 6011
M 2260/6 Al paio €	11,90	11,90	11,90	11,90



Tipo in nitrile - In confezione  indivisibile da 12 pz.

**Modello Fits - Secondo CE, Categoria II**

Palmo rivestito con uno strato di nitrile  
Dorso e stringipolso in **maglia di poliestere** calibro 13  
Forniscono un'ottima presa sull'asciutto, bagnato e superfici oleose  
Confortevoli, riducono l'affaticamento della mano e incrementano l'efficienza sul lavoro  
Adatti per un'ampia gamma di applicazioni  
Colore nero/blu

Taglia	8 (M)	9 (L)	10 (XL)	11 (XXL)
Codice	M 2262 1408	M 2262 1409	M 2262 1410	M 2262 1411
<b>M 2262/14</b> Al paio €	<b>4,40</b>	<b>4,40</b>	<b>4,40</b>	<b>4,40</b>



4 1 2 1



**Modello Flex - Secondo CE, Categoria II**

Palmo e dorso rivestiti con uno strato di nitrile  
Stringipolso elasticizzato in nylon calibro 13  
Forniscono un'ottima presa sull'asciutto, bagnato e superfici oleose  
Massima aderenza e flessibilità, resistente agli olii  
Confortevoli, riducono l'affaticamento della mano e incrementano l'efficienza sul lavoro  
Adatti per meccanica, manutenzione e lavori di precisione  
Colore blu

Taglia	8 (M)	9 (L)	10 (XL)	11 (XXL)
Codice	M 2262 2008	M 2262 2009	M 2262 2010	M 2262 2011
<b>M 2262/2</b> Al paio €	<b>6,30</b>	<b>6,30</b>	<b>6,30</b>	<b>6,30</b>



4 1 3 1



**Modello Duo - Secondo CE, Categoria II**

Palmo rivestito con uno strato di nitrile  
Stringipolso in nylon calibro 15, esteso fino a metà mano per un'aderenza superiore  
Nocche e dita in microfibra traspirante per un'eccellente destrezza  
Forniscono un'ottima presa sull'asciutto, bagnato e superfici oleose  
Adatti per un'ampia gamma di applicazioni  
Colore nero/blu

Taglia	8 (M)	9 (L)	10 (XL)	11 (XXL)
Codice	M 2262 2408	M 2262 2409	M 2262 2410	M 2262 2411
<b>M 2262/24</b> Al paio €	<b>6,90</b>	<b>6,90</b>	<b>6,90</b>	<b>6,90</b>



4 1 2 1



**Modello Air-Lite - Secondo CE, Categoria II**

Palmo rivestito con uno strato di nitrile  
Stringipolso elasticizzato e dorso in maglia di nylon e poliestere, calibro 15  
**Traspiranti**, mantengono le mani asciutte e assicurano comfort per lunghi periodi di lavoro  
Forniscono il massimo livello di destrezza per lavori di magazzino o manipolazione di piccole parti  
Colore blu

Taglia	8 (M)	9 (L)	10 (XL)	11 (XXL)
Codice	M 2262 3008	M 2262 3009	M 2262 3010	M 2262 3011
<b>M 2262/3</b> Al paio €	<b>6,55</b>	<b>6,55</b>	<b>6,55</b>	<b>6,55</b>



4 1 2 1



**Modello Oil-resistant - Secondo CE, Categoria II**

Con **doppio rivestimento in nitrile** per una massima oleorepellenza e offrire una durata maggiore  
Stringipolso elasticizzato e maglia in nylon e elastan, calibro 13  
Flessibili, per una facile movimentazione della mano in qualsiasi situazione consentono un grip controllato in applicazioni oleose, umide e anche in ambienti chimici non pericolosi  
Per manipolazioni di precisione anche in presenza di olii e grasso  
Colore nero

Taglia	8 (M)	9 (L)	10 (XL)	11 (XXL)
Codice	M 2262 4008	M 2262 4009	M 2262 4010	M 2262 4011
<b>M 2262/4</b> Al paio €	<b>6,25</b>	<b>6,25</b>	<b>6,25</b>	<b>6,25</b>



4 1 2 1



**Modello Oil-plus - Secondo CE, Categoria II**

Con **doppio rivestimento in nitrile sul palmo e sul dorso** per una completa oleorepellenza e offrire una durata maggiore  
Stringipolso elasticizzato e maglia in nylon, calibro 15  
Flessibili, ad alta resistenza all'abrasione offrono un'ottima destrezza e comfort con ridotta fatica della mano  
Adatti per manipolazioni in genere, edilizia e cantieri  
Permettono un grip controllato in applicazioni oleose e umide  
Colore viola

Taglia	8 (M)	9 (L)	10 (XL)	11 (XXL)
Codice	M 2262 4308	M 2262 4309	M 2262 4310	M 2262 4311
<b>M 2262/43</b> Al paio €	<b>7,50</b>	<b>7,50</b>	<b>7,50</b>	<b>7,50</b>



4 1 2 1





## Guanti di protezione per uso industriale

**WONDER GRIP**

Tipo in nitrile - In confezione indivisibile da 12 pz.

**Modello Neo - Secondo CE**, Categoria II

Palmo rivestito con uno strato di nitrile, maglia combinata con nylon e spandex  
Fornisce un'ottima presa sull'asciutto, bagnato e superfici oleose  
Extra-leggeri, sottili e morbidi rispetto ai tradizionali guanti in nitrile, adatti per digitare su tastiere  
Esecuzione confortevole e traspirante danno la sensazione di una seconda pelle  
Stringipolso elasticizzato in nylon - Colore bordeaux

Taglia	8 (M)	9 (L)	10 (XL)	11 (XXL)
Codice	M 2262 6008	M 2262 6009	M 2262 6010	M 2262 6011
M 2262/6 Al paio €	8,50	8,50	8,50	8,50

**Modello Lite Cut3 - Secondo CE**, Categoria II

Esecuzione per elevata destrezza, flessibilità e grip **con resistenza al taglio grado 3**

Palmo rivestito con uno strato di nitrile  
Dorso e stringipolso in nylon calibro 13 **rinforzato con fibra di vetro**  
Ideale per applicazioni che richiedono un livello medio di resistenza al taglio, in ambienti asciutti, umidi e oleosi - Eccellente resistenza all'abrasione e allo strappo - Colore grigio scuro

Taglia	8 (M)	9 (L)	10 (XL)	11 (XXL)
Codice	M 2262 6708	M 2262 6709	M 2262 6710	M 2262 6711
M 2262/67 Al paio €	9,70	9,70	9,70	9,70

**Modello DEXCUT™ 787 - Secondo CE**, Categoria II

**In HPPE calibro 13, fibra di vetro e spandex con un rivestimento in nitrile**

**Resistenza al taglio di livello 5** - Stringipolso elasticizzato in nylon e spandex  
Morbidi e confortevoli adatti per essere indossati anche per un periodo prolungato  
Assicurano sensibilità e destrezza proteggendo in modo ottimale dai tagli e anche da olii, idrocarburi e grasso - Dorso della mano traspirante - Colore verde chiaro

Taglia	8 (M)	9 (L)	10 (XL)	11 (XXL)
Codice	M 2262 7008	M 2262 7009	M 2262 7010	M 2262 7011
M 2262/7 Al paio €	14,80	14,80	14,80	14,80

**Modello DEXCUT™ 718 - Secondo CE**, Categoria II

**In HPPE calibro 13, fibra di vetro e spandex con palmo e dorso con triplo strato di nitrile**

**Resistenza al taglio di livello 5** - Stringipolso elasticizzato in nylon e spandex  
Flessibili e confortevoli, adatti per essere indossati anche per un periodo prolungato  
Assicurano sensibilità e destrezza e un'ottima protezione in ambienti umidi o oleosi contro i tagli  
Colore rosso

Taglia	8 (M)	9 (L)	10 (XL)	11 (XXL)
Codice	M 2262 7308	M 2262 7309	M 2262 7310	M 2262 7311
M 2262/73 Al paio €	18,90	18,90	18,90	18,90

**Modello DEXCUT™ 728 L - Secondo CE**, Categoria II

**In HPPE calibro 13, fibra di vetro e spandex con palmo e dorso con triplo strato di nitrile**

**Resistenza al taglio di livello 5**  
Flessibili e confortevoli, adatti per essere indossati anche per un periodo prolungato  
Assicurano sensibilità e destrezza e un'ottima protezione in ambienti umidi o oleosi contro i tagli  
**Esecuzione lunga (300 mm) con manichetta** - Colore rosso

Taglia	8 (M)	9 (L)	10 (XL)	11 (XXL)
Codice	M 2262 7608	M 2262 7609	M 2262 7610	M 2262 7611
M 2262/76 Al paio €	19,90	19,90	19,90	19,90

**Honeywell**

**Tipo in poliuretano nero - Mod. Workeasy Black**

In poliammide leggero lavorato a maglia - In poliuretano su palmo e punta delle dita  
Garantiscono un'ottima presa e sono adatti per lavori di precisione - Dorso ventilato  
Buona resistenza alle abrasioni e allo sporco

In confezione indivisibile da 10 pz.

Taglia	8 (M)	9 (L)	10 (XL)	11 (XXL)
Codice	M 2265 5008	M 2265 5009	M 2265 5010	M 2265 5011
M 2265/5 Al paio €	1,35	1,35	1,35	1,35

**Tipo antitaglio - Mod. Skeleton**

Maglia leggera in poliammide/fibra Spectra®/Elastan - Insetti in fibra composita sul dorso  
Palmo con rivestimento in schiuma di nitrile per un'ottima protezione da olii e grasso  
Flessibili e confortevoli, ideali per un utilizzo prolungato

Taglia	8 (M)	9 (L)	10 (XL)	11 (XXL)
Codice	M 2265 7008	M 2265 7009	M 2265 7010	M 2265 7011
M 2265/7 Al paio €	36,70	36,70	36,70	36,70

Forbici per elettricisti → B 5 pag. 198

Cutter di sicurezza - Antinfortunistici → M 5 pag. 835

IN NITRILE



4 1 3 1



4 3 4 2



Antitaglio

4 5 4 2



Antitaglio

4 5 4 3



Antitaglio

4 5 4 3



EN 388  
3 1 2 1



EN 388  
4 5 4 2

**Tipo in gomma para ruvida, antitaglio e antiabrasione, Categoria II**

Con polsino in tela ed elastico stringipolsino

Lunghezza circa 260 mm

Taglia 10 (XL)



1131

<b>Codice M 2266 0000</b>	<b>M 2266</b>	Al paio €	<b>4,00</b>	12
---------------------------	---------------	-----------	-------------	----

CAT. II  
CE



**Tipo interamente in cuoio crosta**

**Esecuzione corta con palmo rinforzato secondo CE, Categoria II**

Per movimentazione lamiera e prodotti metallici con bave, ecc.

**Lunghezza 270 mm**

Taglia 10 (XL)



4122

<b>Codice M 2267 3000</b>	<b>M 2267/3</b>	Al paio €	<b>8,75</b>	12
---------------------------	-----------------	-----------	-------------	----



**Esecuzione lunga secondo CE, Categoria II**

Per carpenteria leggera, carrellisti, edilizia, imballatori, ecc.

Particolarmente adatti per saldatori

Con rinforzo al pollice esteso all'indice e lunetta salvavena

**Lunghezza 350 mm**

Taglia 10 (XL)



4122

<b>Codice M 2267 1100</b>	<b>M 2267/11</b>	Al paio €	<b>9,70</b>	12
---------------------------	------------------	-----------	-------------	----

CAT. II  
CE



**Tipo in cuoio crosta e tela**

Paranocche e paraungchie in cuoio crosta, manichetta in tela con elastico stringipolsino

Per carpenteria leggera, carrellisti, edilizia, imballatori, ecc.

**Esecuzione secondo CE, Categoria II**

Interno felpato

Lunghezza circa 250 mm

Taglia 10 (XL)



4133

<b>Codice M 2268 0000</b>	<b>M 2268/0</b>	Al paio €	<b>5,30</b>	12
---------------------------	-----------------	-----------	-------------	----

CAT. II  
CE



**Esecuzione con banda catarinfrangente ad alta visibilità**

Interno felpato

Con lunetta salvavena

Lunghezza circa 275 mm

Taglia 10 (XL)

<b>Codice M 2268 0500</b>	<b>M 2268/05</b>	Al paio €	<b>6,20</b>	12
---------------------------	------------------	-----------	-------------	----

Con banda catarinfrangente



**Tipo in cuoio fiore e tela**

Paranocche e paraungchie in cuoio fiore, manichetta in tela con elastico stringipolsino

Per carpenteria leggera, carrellisti, edilizia, imballatori, ecc.

**Esecuzione non D.P.I. (Dispositivo di Protezione Individuale)**

Interno felpato

Con lunetta salvavena

Lunghezza circa 260 mm

Taglia 10 (XL)

<b>Codice M 2268 1000</b>	<b>M 2268/1</b>	Al paio €	<b>8,90</b>	12
---------------------------	-----------------	-----------	-------------	----



**Esecuzione secondo CE, Categoria II**

Con lunetta salvavena

Lunghezza circa 290 mm

Taglia 10 (XL)



4122

<b>Codice M 2268 1100</b>	<b>M 2268/11</b>	Al paio €	<b>-</b>	12
---------------------------	------------------	-----------	----------	----

CAT. II  
CE



**Tipo interamente in cuoio fiore**

**Esecuzione secondo CE, Categoria II**

Per carpenteria leggera, carrellisti, edilizia, imballatori, ecc.

Lunghezza circa 230 mm

Taglia 10 (XL)



2121

<b>Codice M 2268 2000</b>	<b>M 2268/2</b>	Al paio €	<b>7,90</b>	12
---------------------------	-----------------	-----------	-------------	----



CAT. II  
CE

**Esecuzione con maggiore resistenza allo strappo e alla perforazione**

Misura	8 (M)	9 (L)	10 (XL)
<b>Codice</b>	<b>M 2268 3008</b>	<b>M 2268 3009</b>	<b>M 2268 3000</b>
<b>M 2268/3</b>	Al paio € <b>8,30</b>	<b>8,30</b>	<b>8,30</b>
pa.	12	12	12



3134



**Tipo con palmo in cuoio fiore e dorso in crosta**

Esecuzione secondo CE, Categoria II

Con pollice ad ala e stringipolso con elastico - **In confezione indivisibile da 12 pz.** 2 1 3 1

Misura	8 (M)	9 (L)	10 (XL)
Codice	M 2268 3308	M 2268 3309	M 2268 3310
<b>M 2268/33</b> Al paio €	<b>5,90</b>	<b>5,90</b>	<b>5,90</b>



CAT. II  
CE



**Tipo con palmo in pelle sintetica antiscivolo**

Con dorso in cotone traspirante elasticizzato e pelle sintetica, paraunghie in pelle sintetica

Stringipolso elasticizzato

Leggeri e adatti per carpenteria leggera, carrellisti, edilizia, imballatori, ecc.

Lunghezza 250 mm - Taglia 10 (XL)

Codice M 2268 4000	<b>M 2268/4</b>	Al paio €	<b>12,10</b>	12
--------------------	-----------------	-----------	--------------	----



CAT. II  
CE



**Tipo con palmo in fiore montone**

Secondo CE, Categoria II

Dorso in maglia di cotone e stringipolso elasticizzato - **In confezione indivisibile da 12 pz.** 3 1 2 1

Misura	8 (M)	9 (L)	10 (XL)
Codice	M 2268 5008	M 2268 5009	M 2268 5000
<b>M 2268/5</b> Al paio €	<b>5,40</b>	<b>5,40</b>	<b>5,40</b>



CAT. II  
CE



CAT. II  
CE

**Tipo con palmo in pelle sintetica con inserti antiscivolo in PVC**

Secondo CE, Categoria II

Dorso in tessuto elasticizzato a doppio strato

Paranocche in neoprene e pollice in tessuto spugna

Stringipolso elasticizzato con chiusura a strappo con velcro - Lunghezza 250 mm - Taglia 10 (XL)

Codice M 2268 5700	<b>M 2268/57</b>	Al paio €	<b>18,10</b>	12
--------------------	------------------	-----------	--------------	----



1 1 2 1



**Tipo con palmo in pelle scamosciata antiscivolo**

Dorso esternamente in cotone traspirante elasticizzato e internamente in neoprene

Il palmo con interno in tessuto spugna e leggera imbottitura li rende comodi e adatti per utilizzo prolungato per carpenteria leggera, carrellisti, edilizia, imballatori, ecc.

Stringipolso elasticizzato

Lunghezza 250 mm - Taglia 10 (XL)

Codice M 2268 6000	<b>M 2268/6</b>	Al paio €	<b>13,60</b>	12
--------------------	-----------------	-----------	--------------	----

**Tipo con palmo e paraunghie in cuoio fiore, secondo CE, Categoria II**

Dorso in cotone elasticizzato e vellutato

Manichetta in tela elasticizzata con chiusura a strappo con "velcro"

Adatti per carpenteria leggera, carrellisti, edilizia, imballatori, ecc.

Lunghezza 250 mm - Taglia 10 (XL)

Codice M 2268 7000	<b>M 2268/7</b>	Al paio €	<b>9,95</b>	12
--------------------	-----------------	-----------	-------------	----



3 1 0 1



CAT. II  
CE

**Tipo con palmo in cuoio fiore di qualità superiore, secondo CE, Categoria II**

Con interno in tessuto isolante

Dorso in tessuto elasticizzato a doppio strato

Paranocche in cuoio con cuscinetto protettivo

Manichetta in cuoio con elastico stringipolso

Lunghezza 275 mm - Taglia 10 (XL)

Codice M 2268 7500	<b>M 2268/75</b>	Al paio €	<b>26,50</b>	12
--------------------	------------------	-----------	--------------	----



4 1 2 3



CAT. II  
CE

CAT. III  
CE

**Tipo in fibra aramidica anticalore e antifiama - EN 388+EN 407**

Secondo CE, Categoria II

Resistenti a contatto diretto di temperature fino 250°C - Taglia 10 (XL)

Lunghezza circa	mm	270	380	480
Codice		M 2269 1270	M 2269 1380	M 2269 1480
<b>M 2269/1</b> Al paio €		<b>39,60</b>	<b>52,00</b>	<b>62,50</b>



4 3 4 2



4 2 3 X 3 X

**Tipo in pelle crosta spalla mucca - Fodera pieno cotone - Per saldatura**

Il pollice dritto aiuta l'utente a gestire in modo ottimale una pistola mig

Interno in Kevlar - Secondo CE, Categoria III - **In confezione indivisibile da 5 pz.**

Taglia	S	L	XL
Codice	M 2269 2001	M 2269 2002	M 2269 2003
<b>M 2269/2</b> Al paio €	<b>24,00</b>	<b>24,00</b>	<b>24,00</b>



4 3 4 2



4 2 3 X 3 X

95%  
KEVLAR® 3 ply

CAT. III  
CE



**Tipo con palmo in nitrile grigio, pesante - In confezione indivisibile da 10 pz.**

**Secondo CE**, Categoria II

Dorso aerato in cotone a filo continuo con prima falange rivestita in nitrile  
Maggiore resistenza alle abrasioni, al taglio, alla lacerazione ed alla perforazione  
Senza cuciture, altamente flessibili, confortevoli offrono un'ottima **presa antiscivolo**  
e sono indicati per manipolazione di oggetti in presenza di olii, spostare lastre di vetro,  
in elettronica, industria automobilistica, ecc.



4 1 2 1

Misura	8 (M)	9 (L)	10 (XL)	11 (XXL)
Codice	M 2269 4008	M 2269 4009	M 2269 4000	M 2269 4011
M 2269/4 Al paio €	2,55	2,55	2,55	2,55



CAT. II  
CE

**Tipo con palmo in poliuretano - In confezione indivisibile da 10 pz.**

**Secondo CE**, Categoria II

Dorso aerato in cotone a filo continuo con prima falange rivestita in lattice  
Senza cuciture, altamente flessibili e confortevoli, sono indicati per operazioni in luoghi  
privi di liquidi e manipolazioni di pezzi delicati, micro-componenti, elettronica, ecc.



4 1 2 1

Misura	8 (M)	9 (L)	10 (XL)	11 (XXL)
Codice	M 2269 8008	M 2269 8009	M 2269 8000	M 2269 8011
M 2269/8 Al paio €	2,45	2,45	2,45	2,45



CAT. II  
CE

**Guanti in lattice naturale non sterile, monouso - EN 374**

**Secondo CE**, Categoria III

Ambidestro, leggeri, molto flessibili, ad alta sensibilità e pretalcati  
Adatti per **protezione individuale** (rischio chimico e biologico) e **protezione medica** (uso ambulatoriale, medicazione, dentale)

Assicurano la massima protezione e un'ottima presa in qualsiasi condizione di utilizzo



GLK

**In confezione da 100 pezzi**

Taglia	S	M	L	XL
Codice	M 2270 0007	M 2270 0008	M 2270 0009	M 2270 0000
M 2270/0 La cf. €	9,30	9,30	9,30	9,30



CAT. III  
CE

**Tipo in nitrile non sterile, monouso - EN 374**

**Secondo CE**, Categoria III

Ambidestro, morbidi, sensibili, resistenti e a spessore ridotto (dita 0,11 mm)

**Non contengono lattice**, sono privi di talco, ideali per pelli sensibili

Con punta delle dita microruvida

Adatti per **protezione individuale** (rischio chimico e biologico) e **protezione medica** (uso ambulatoriale, medicazione, dentale)

**In confezione di 100 pezzi** - Colore azzurro



GLK

M 2270/1 - Peso 3,7 gr. cad.

M 2270/2 - Peso 4,9 gr. cad.

Taglia	S	M	L	XL
Codice	M 2270 1007	M 2270 1008	M 2270 1009	M 2270 1010
M 2270/1 La cf. €	9,80	9,80	9,80	9,80
Codice	M 2270 2007	M 2270 2008	M 2270 2009	M 2270 2010
M 2270/2 La cf. €	12,90	12,90	12,90	12,90



CAT. III  
CE

**Tipo interamente in neoprene - EN 388 - EN 374 - Secondo CE**, Categoria III

Proteggono contro una vasta gamma di olii, prodotti caustici, acidi, alcool e vari solventi

Anatomici, per il massimo comfort alle mani



AKL 3 1 1 1

**Esecuzione leggera con palmo zigrinato**

Lunghezza totale ca. 320 mm

Taglia	8 (M)	9 (L)	10 (XL)	11 (XXL)
Codice	M 2270 2808	M 2270 2809	M 2270 2810	M 2270 2811
M 2270/28 Al paio €	4,60	4,60	4,60	4,60



CAT. III  
CE

**Esecuzione con interno floccato in cotone - Di alta qualità**

Superficie esterna liscia e lucida

Adatti anche per la manipolazione di liquidi caldi (fino a max. 180°C) in operazioni discontinue e lavori in ambienti freddi fino a -25°C

Lunghezza totale 350 mm

Taglia 10 (XL)



AKL 3 1 2 1

Codice M 2270 3000	M 2270/3	Al paio €	52,00	1
--------------------	----------	-----------	-------	---



## Guanti di protezione per uso industriale

### Honeywell - Tipo interamente in nitrile - EN 388 - EN 374

**Secondo CE**, Categoria III

Resistenti al contatto con solventi, sostanze chimiche a base oleosa, olii e grassi - Idonei al contatto con alimenti

Massima destrezza e minimo affaticamento della mano

Palmo con zigrinatura - Lunghezza totale ca. 330 mm



CAT. III  
CE

Taglia	8 (M)	9 (L)	10 (XL)
Codice	M 2270 5008	M 2270 5009	M 2270 5000
M 2270/5	Al paio € 3,90	3,90	3,90

### ABC TOOLS - Tipo in PVC - EN 388 - EN 374

**Secondo CE**, Categoria III

Interno felpato con **trattamento antibatterico**

Resistenti ad olio e grasso - Lunghezza circa 270 mm - Taglia 10 (XL)



4 1 2 1

Codice M 2270 6000	M 2270/6	Al paio € 3,80	1
--------------------	----------	----------------	---



CAT. III  
CE

### ABC TOOLS - Tipo con cuscinetti antivibrazione

**Palmo in PVC rinforzato**, in materiale antiscivolo resistente all'abrasione,

Dorso traspirante ed elasticizzato con protezione interna in tessuto spugna e stringipolso con chiusura a strappo con "velcro"

Comodi e sensibili tramite l'esposizione di pollice, indice e medio consentono di utilizzare più a lungo e con maggiore sicurezza utensili che portano vibrazioni a mani e braccia

Paraunghe in pelle su anulare e mignolo - Rivestimento in cotone terry traspirante sul pollice

Taglia 10 (XL)

Codice M 2270 7000	M 2270/7	Al paio € 14,90	1
--------------------	----------	-----------------	---



Cuscinetto antivibrazione

## Guanti per elettricisti

**In lattice naturale, secondo CE**, Classe 0

Costruiti secondo norme EN 60903

Per la protezione della mano da **parti sotto tensione fino a 1000V**

Spessore circa 1 mm (± 0,6 mm) - Lunghezza circa 360 mm

**In lattice naturale, secondo CE**, Classe 0

Costruiti secondo norme EN 60903

Per la protezione della mano da **parti sotto tensione fino a 1000V**

Spessore circa 1 mm (± 0,6 mm) - Lunghezza circa 410 mm

Taglia	9	10
Codice	M 7158 0009	M 7158 0010
M 7158	Al paio € 66,00	66,00

M 6 → pag. 360

CE  
CLASSE 0  
1000 V  
IEC/DIN EN 60903



## ABC TOOLS Grembiali di protezione

**Tipo in poliestere bispalmato in PVC**

Antistrappo, idrorepellente

Dimensioni circa: altezza 120 cm, larghezza 90 cm

Codice M 2270 9000	M 2270/9	Cad. € 8,60
--------------------	----------	-------------



M 2270/9

**Tipo in cuoio crosta - Secondo CE**, Categoria II

EN ISO 13688:2013 - EN ISO 11611:2007

Per operazioni di saldatura e simili

Con regolazione delle spalle tramite fibbie - Spessore 1,5 - 1,6 mm

Dimensioni circa: altezza 100 cm, larghezza 60 cm

Codice M 2271 0100	M 2271/01	Cad. € 20,30
--------------------	-----------	--------------

CAT. II  
CE



M 2271/01



M 2271/03

**Tipo in fibra aramidica anticalore e antifiama - EN 388**

Tessuto a norme CE

Resistenti a contatto diretto di temperature fino 250°C

Dimensioni circa: altezza 90 cm, larghezza 60 cm

Codice M 2271 0300	M 2271/03	Cad. € 66,90
--------------------	-----------	--------------

## Ghette di protezione

**In cuoio crosta - Secondo CE**, Categoria II

EN ISO 13688:2013 - EN ISO 11611:2007

Per operazioni di saldatura e simili

Con chiusura laterale con velcro e sottopiede

Spessore 1,5 - 1,6 mm - Altezza circa 30 cm

Codice M 2271 1000	M 2271/1	Al paio 18,50	1
--------------------	----------	---------------	---

CAT. II  
CE



## Elmetti di protezione - EN 397

CE

ABC TOOLS

## Interamente in polietilene ad alta densità

Con venature di rinforzo e protezione antisudore  
 Predisposto per il fissaggio di cuffie antirumore e visiera di protezione  
 Calotta interna **regolabile dalla misura 52 alla 60**

Colore	Bianco	Giallo
Codice	M 3462 0001	M 3462 0000
M 3462	Cad. € 10,90	10,90

## Interamente in ABS, leggero

Certificato per: resistenza alla deformazione laterale (LD), isolamento elettrico (440 V a.c.), temperatura fino a -20°C, contro spruzzi di metallo fuso  
 Interno confortevole, staccabile e lavabile - Regolazione rapida a rotella  
 Con sottogola a sgancio rapido e supporti per il fissaggio della visiera e delle cuffie

## Regolabile dalla misura 52 alla 60

Colore	Bianco	Giallo	Arancio
Codice	M 3462 5001	M 3462 5002	M 3462 5000
M 3462/5	Cad. € 54,50	54,50	54,50

## Sottotono per elmetto M 3462

Con fibbia regolabile e ganci per il fissaggio all'elmetto

Codice M 3462 1000	M 3462/1	Cad. €	22,00	1
--------------------	----------	--------	-------	---

## Visiera protettiva in policarbonato - Secondo norme EN 166

Fornita con supporti per il fissaggio all'elmetto di protezione M 3462

Codice M 3462 2000	M 3462/2	Cad. €	22,00	1
--------------------	----------	--------	-------	---

## Elmetto di protezione con cuffie e visiera

Composto da:

- 1 elmetto di protezione M 3462
- 1 visiera protettiva in policarbonato M 3462/2, secondo norme EN 166
- 1 paio di cuffie antirumore M 3960/6, secondo norme EN 352-3

Completo di supporti per il fissaggio della visiera e delle cuffie

Codice M 3462 3000	M 3462/3	Cad. €	54,50	1
--------------------	----------	--------	-------	---

Cuffie antirumore → M 4 pag. 832



## Honeywell

## Interamente in ABS ad alta densità

Resistente a temperature da -30° a +50°C e a spruzzi di metallo fuso  
 Regolabili dalla misura 52 alla 60

M 3462/55 - Regolazione a 4 punti con linguette e fascetta

M 3462/6 - Regolazione a 6 punti tramite rotella

Colore	Bianco	Giallo
Codice	M 3462 5501	M 3462 5505
M 3462/55	12,80	12,80
Codice	M 3462 6001	—
M 3462/6	31,00	—

## Sottotono per elmetti M 3462/55

Con fibbia regolabile e ganci per il fissaggio all'elmetto

Codice M 3462 9000	M 3462/9	Cad. €	10,70	1
--------------------	----------	--------	-------	---

## Elmetto di protezione con cuffie e visiera

Composto da:

- 1 elmetto di protezione M 3462/55 colore giallo
- 1 visiera protettiva in policarbonato, secondo norme EN 166
- 1 paio di cuffie antirumore, secondo norme EN 352-3

Completo di supporti per il fissaggio della visiera e delle cuffie

Codice M 3462 9500	M 3462/95	Cad. €	90,00	1
--------------------	-----------	--------	-------	---



## ABC TOOLS Kit sicurezza

Assortimento completo di articoli di sicurezza a norme CE, adatto per la protezione dell'operatore sul posto di lavoro

Composto da:

- 1 paio di guanti in cuoio fiore M 2268/3
- 1 elmetto di protezione colore giallo M 3462
- 1 cintura di posizionamento M 3464/1
- 1 imbracatura con attacco dorsale M 3464/3
- 1 cordino di posizionamento M 3466/2
- 1 paio di occhiali di protezione M 3730/1
- 1 valigia in polipropilene, dimensioni LxPxh 550x465x178 mm

Codice M 3463 0000	M 3463	Cad. €	198,00	1
--------------------	--------	--------	--------	---





## ABC TOOLS Cintura di posizionamento

EN 358

Abbinabile alle imbracature M 3464/3 e M 3464/6

**Con 3 anelli a "D" in acciaio e fibbia a regolazione continua**

Fascia portante in nastro di poliestere, larghezza 45 mm

Cuciture in filato di poliammide ad alta tenacità

Schienale ergonomico e confortevole imbottito in schiuma speciale

Altezza schienale 200 mm

Circonferenza bacino 90÷120 mm

<b>Codice M 3464 1002</b>	<b>M 3464/1</b>	Cad. €	<b>48,40</b>		1
---------------------------	-----------------	--------	--------------	---	---



## ABC TOOLS Imbracature anticaduta

**Tipo con 1 attacco posteriore**

EN 361

Cuciture in filato di poliammide ad alta tenacità

Fibbie per cosciali ad incastro in acciaio zincato

Nastri regolabili in poliammide, larghezza 44 mm

Taglia unica

Circonferenza: torace 75÷150 cm - coscia 60÷85 cm

Altezza busto 55÷85 cm

<b>Codice M 3464 3000</b>	<b>M 3464/3</b>	Cad. €	<b>29,10</b>		1
---------------------------	-----------------	--------	--------------	---	---

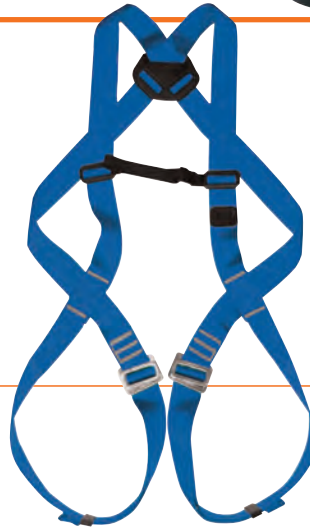
**Tipo con 1 attacco posteriore e cintura di posizionamento**

EN 358 - EN 361

Cuciture in filato di poliammide ad alta tenacità

Fibbie per cosciali ad incastro in acciaio zincato

Nastri regolabili in poliammide, larghezza 44 mm

Circonferenza: torace 75÷150 cm - coscia 60÷85 cm

Altezza busto 65÷85 cm

Cintura con 2 anelli laterali a "D" in acciaio e fibbia a regolazione continua

Schienale ergonomico e confortevole imbottito in schiuma

Altezza schienale 200 mm

Circonferenza bacino 90÷120 mm

<b>Codice M 3464 4000</b>	<b>M 3464/4</b>	Cad. €	<b>68,00</b>		1
---------------------------	-----------------	--------	--------------	---	---

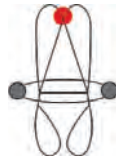
**Tipo con 1 attacco anteriore ad altezza busto e 1 posteriore**

EN 361

Taglia unica

Abbinabile alla cintura M 3464/1

Cuciture in filato di poliammide ad alta tenacità

Fibbie per cosciali ad incastro in acciaio zincato

Nastri regolabili in poliammide, larghezza 44 mm

Circonferenza: torace 80÷140 cm - coscia 65÷90 cm

Altezza busto 65÷85 cm

<b>Codice M 3464 6000</b>	<b>M 3464/6</b>	Cad. €	<b>66,00</b>		1
---------------------------	-----------------	--------	--------------	---	---

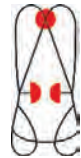
**Tipo "comfort" con 1 attacco anteriore ad altezza busto e 1 posteriore**

EN 361

Modello rinforzato, con dorsale, scapolari e cosciali ergonomici e imbottiti per migliorare il comfort durante il lavoro e dopo un'eventuale caduta

Riduce gli effetti della sospensione inerte

Con asole per il fissaggio delle staffe per la prevenzione della sindrome da sospensione

Cuciture in filato di poliammide ad alta tenacità

Nastri regolabili in poliammide, larghezza 44 mm

Circonferenza: torace 80÷140 cm - coscia 75÷100 cm

Altezza busto 65÷95 cm

<b>Codice M 3464 7000</b>	<b>M 3464/7</b>	Cad. €	<b>141,00</b>		1
---------------------------	-----------------	--------	---------------	---	---



## ABC TOOLS Cordino di posizionamento

**Con regolatore manuale** - EN 358

Utilizzabili in abbinamento con tutte le imbracature e cinture

Lunghezza regolabile da 1,15÷2 m

Corda in fibra poliammidica Ø 10,5 mm e connettore ovale in acciaio

Con 2 moschettoni in acciaio zincato con bloccaggio tramite ghiera

Passaggio gola Ø 16 mm

Regolatore manuale ad anello in lega di alluminio, che obbliga l'utilizzatore ad adoperare entrambe le mani per effettuare la regolazione del cordino quando non è in trazione

<b>Codice M 3466 2000</b>	<b>M 3466/2</b>	Cad. €	<b>36,20</b>		1
---------------------------	-----------------	--------	--------------	---	---



## ABC TOOLS Assorbitori di energia

EN 355

Nastro assorbitore in fibra poliammidica, tessuto a doppio strato  
Cordino anticaduta in fibra poliammidica Ø 10,5 mm

### Tipo senza connettori

Per abbinamento con moschettone M 3467/8 apertura 18 mm

**Estensione massima: - fattore di caduta 1 = 30 cm - fattore di caduta 2 = 100 cm**

Codice M 3467 2000	M 3467/2	Cad. €	41,20	1
--------------------	----------	--------	-------	---

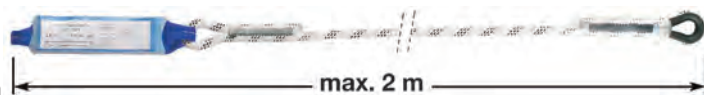

### Tipo con 1 connettore per aggancio alle strutture

**Estensione massima: fattore di caduta 1 = 30 cm - fattore di caduta 2 = 100 cm**

Per abbinamento a imbracature M 3464/3 e M 3464/4

Connettore in duralluminio con bloccaggio a doppia leva - Apertura 55 mm

Moschettone in acciaio zincato con bloccaggio tramite ghiera

Passaggio gola Ø 18 mm

Codice M 3467 4000	M 3467/4	Cad. €	79,50	1
--------------------	----------	--------	-------	---



### Tipo a doppio braccio

**Estensione massima: fattore di caduta 1 = 40 cm - fattore di caduta 2 = 110 cm**

Adatto per ancorarsi e risalire su strutture prive di dispositivi di ancoraggio, per lavori su ponteggi e nel settore edile in genere

Per abbinamento a imbracature M 3464/3 e M 3464/4

Connettore in duralluminio con bloccaggio a doppia leva - Apertura 55 mm

Moschettone in acciaio zincato con bloccaggio tramite ghiera

Passaggio gola Ø 16 mm

Codice M 3467 6000	M 3467/6	Cad. €	110,00	1
--------------------	----------	--------	--------	---

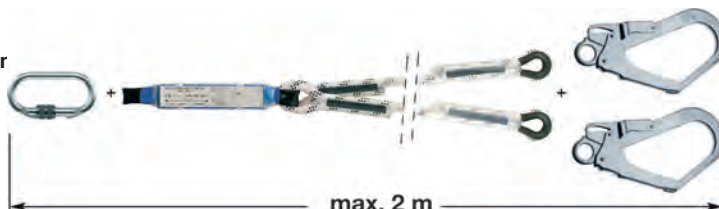

### Moschettoni di sicurezza - EN 362

**Gr. 18 - Con bloccaggio tramite ghiera filettata** - In acciaio zincato**Gr. 55 - Con bloccaggio tramite dispositivo di blocco** - In duralluminio

Adatto per ancoraggi su ponteggi

Passaggio gola	mm	18	55
Codice		M 3467 8001	M 3467 8002
M 3467/8	Cad. €	8,40	30,00
Carico di rottura	kN	25	20
Lunghezza totale	mm	105	235



Gr. 18



Gr. 55

## ABC TOOLS Kit anticaduta

Kit di utensili composto da:

1 cintura di posizionamento M 3464/1 - EN 358

1 imbracatura con 1 attacco posteriore M 3464/3 - EN 361

1 cordino di posizionamento M 3466/2 con 2 moschettoni

Fornito in pratica custodia con chiusura tramite velcro

Codice M 3467 9800	M 3467/98	Cad. €	114,00	1
--------------------	-----------	--------	--------	---



## Cordini elastici per ancoraggio utensili

Per trattenere gli utensili e proteggere dal rischio di infortuni e danni materiali causati dall'eventuale caduta

Adatti per impiego in edilizia, coperturisti, cordisti, installatori di allestimenti fieristici, scalatori, sport di arrampicata

Cavo di ancoraggio flessibile per lavorare in modo comodo e sicuro

Esterno in nastro di tessuto gofrato, interno con nastro in nylon estensibile ad alta resistenza

**NON** omologati per assicurare le persone

### ABC TOOLS

Impiego semplice: infilare la fettuccia terminale nell'aletta di sicurezza dell'utensile e stringere facendola passare per i due anelli in acciaio

**Carico max. 3 kg** (peso dell'utensile) - **Estensione sotto carico fino a circa 1,2 m****M 3465/5** - Terminale ad asola in tessuto, per impiego con moschettone in acciaio (vedere grp. L 0)**M 3465/7** - Terminale con moschettone con levetta a molla

Codice M 3465 5000	M 3465/5	Cad. €	14,70	1
Codice M 3465 7000	M 3465/7	Cad. €	15,60	1



M 3465/5



M 3465/7

### KNIPEX

Con asola in nastro piatto fissata su un lato e cordoncino cucito con fermacorda sull'altro

Impiego semplice: infilare il fermacorda nell'aletta di sicurezza dell'utensile, fare passare tutto il cordino, tirare e bloccare con il fermacorda

Adatto anche per impiego con giraviti KNIPEX collaudati a norma VDE, utilizzando il foro passante di cui sono dotati

**Carico max. 1,5 kg** (peso dell'utensile) - **Estensione sotto carico fino a circa 1,5 m**

Codice M 3465 9000	M 3465/9	Cad. €	16,40	1
--------------------	----------	--------	-------	---



Impiego anche con giraviti collaudati VDE

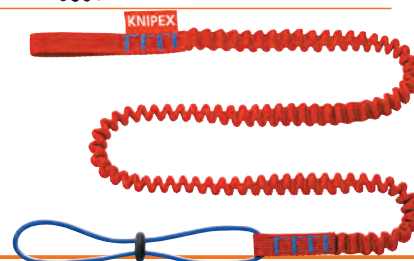



## Cinture di posizionamento

EN 358

Abbinabili alle imbracature M 3466/1 - M 3467/3 - M 3467/55

**Con 2 anelli a "D" in acciaio e fibbia a regolazione continua**

Fascia portante in nastro di poliestere, larghezza 44 mm

Cuciture in filato di poliammide ad alta tenacità corredata di 5 anelli accessori a "D" in acciaio

Schienale confortevole, ergonomico, altezza 160 mm

Fornite in pratica custodia con chiusura con velcro e maniglia per il trasporto

Taglia	S ÷ L	L ÷ XXL
Codice	M 3465 0001	M 3465 0002
<b>M 3465</b>	Cad. € <b>58,50</b>	<b>58,50</b>
Circonferenza bacino	mm 70÷110	90÷130

CE



## Imbracature anticaduta

**Tipo con 1 attacco posteriore** - EN 361

Cuciture in filato di poliammide ad alta tenacità

Fibbie per cosciali ad incastro in acciaio zincato

Nastri regolabili in poliammide, larghezza 44 mm

Abbinabile alle cinture M 3465

Taglia unica

Circonferenza: torace 80÷140 cm - coscia 45÷75 cm

Altezza busto 55÷85 cm

Fornite in pratica custodia con chiusura con velcro e maniglia

Codice M 3466 1000	<b>M 3466/1</b>	Cad. € <b>57,50</b>	1
--------------------	-----------------	---------------------	---



CE

**Tipo con 1 attacco anteriore ad altezza busto e 1 posteriore** - EN 361

Fibbie per cosciali ad incastro in acciaio zincato

Nastri regolabili in poliammide, larghezza 44 mm

Abbinabile alle cinture M 3465

Taglia unica

Cuciture in filato di poliammide ad alta tenacità

Circonferenza: torace 80÷140 cm - coscia 55÷75 cm

Altezza busto 55÷85 cm

Fornite in pratica custodia con chiusura con velcro e maniglia

Codice M 3467 3000	<b>M 3467/3</b>	Cad. € <b>69,50</b>	1
--------------------	-----------------	---------------------	---

**Tipo con 1 attacco anteriore sternale e 1 posteriore** - EN 361

Cuciture in filato di poliammide ad alta tenacità

Nastri regolabili in poliammide, larghezza 44 mm

**Esecuzione con asole per il fissaggio delle staffe per la prevenzione della sindrome da sospensione**

Cosciali e dorsale imbottiti per migliorare il comfort durante il lavoro e dopo un'eventuale caduta

Riduce gli effetti della sospensione inerte

Circonferenza: torace 90÷140 cm - coscia 55÷75 cm

Altezza busto 65÷85 cm

Fornita in pratica custodia con chiusura con "velcro" e maniglia

Codice M 3467 5002	<b>M 3467/5</b>	Cad. € <b>146,00</b>	1
--------------------	-----------------	----------------------	---

**Esecuzione con dorsale imbottito e avvolgente per migliorare il sostegno e la protezione****Con fibbie automatiche con sistema di sgancio rapido a 3 movimenti di sicurezza**, montate su cosciale e attacco anteriore

Si indossa rapidamente - Abbinabile alle cinture M 3465

Taglia unica

Con 2 ampie tasche frontali, staccabili, con chiusura con cerniera e 2 anelli porta materiale

Circonferenza torace: 80÷140 - coscia: 45÷75

Altezza busto: 50÷90

Fornita in pratica custodia con chiusura con "velcro" e maniglia

Codice M 3467 5500	<b>M 3467/55</b>	Cad. € <b>264,00</b>	1
--------------------	------------------	----------------------	---

**Tipo con 1 attacco posteriore e cintura di posizionamento** - Taglia unica

EN 358 - EN 361

Cuciture in filato di poliammide ad alta tenacità

Fibbie per cosciali ad incastro in acciaio zincato

Nastri regolabili in poliammide, larghezza 44 mm

Con 5 anelli di attacco in acciaio: 2 anteriori, 1 dorsale per l'anticaduta e 2 laterali per il posizionamento

Circonferenza: torace 80÷140 cm - bacino 70÷130 cm

coscia 45÷75 cm

Altezza busto 55÷85 cm

Fornite in pratica custodia con chiusura con "velcro" e maniglia

Codice M 3467 7000	<b>M 3467/7</b>	Cad. € <b>132,00</b>	1
--------------------	-----------------	----------------------	---

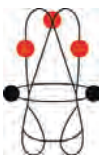



## Imbracature anticaduta

Tipo "comfort" con struttura completamente imbottita e avvolgente, per migliorare il sostegno e la protezione

Con 1 attacco anteriore sternale a doppia asola tessile, 1 posteriore con anello in lega di alluminio e 2 fibbie tessili per il posizionamento

EN 358 - EN 361

Con fibbie automatiche con sistema di sgancio rapido a 3 movimenti di sicurezza, montate su cosciale e cintura

Si indossa rapidamente

Fornita in pratica custodia con chiusura con "velcro" e maniglia



Taglia		S÷L	L÷XXL
Codice		M 3467 7301	M 3467 7302
M 3467/73	Cad. €	394,00	394,00
Circonferenza torace	cm	80÷120	90÷140
Circonferenza bacino	cm	70÷110	80÷130
Circonferenza coscia	cm	45÷65	55÷75
Altezza busto	cm	55÷75	65÷85



## Cordini di posizionamento

Utilizzabili in abbinamento con tutte le imbracature e cinture

Forniti in pratica custodia con chiusura con "velcro" e maniglia per il trasporto

Tipo con regolatore manuale - EN 358

Lunghezza regolabile da 1,15÷2 m

Corda in fibra poliammidica Ø 10,5 mm e connettore ovale in acciaio

Con connettore terminale in acciaio zincato con bloccaggio tramite ghiera

Apertura Ø 16 mm

Regolatore manuale ad anello in lega di alluminio, che obbliga l'utilizzatore ad adoperare entrambe le mani per effettuare la regolazione del cordino quando non è in trazione

Codice M 3466 6000	M 3466/6	Cad. €	58,50	1
--------------------	----------	--------	-------	---



Tipo con regolatore automatico - EN 358

Corda ad elevata resistenza all'abrasione in fibra poliammidica Ø 12,5 mm regolabile in lunghezza fino a 2 m

Con connettore terminale in acciaio zincato a doppia leva

Regolatore automatico di lunghezza in alluminio completo di connettore per inserimento sull'anello a «D» della cintura di posizionamento

Apertura Ø 16 mm

Codice M 3466 7000	M 3466/7	Cad. €	105,00	1
--------------------	----------	--------	--------	---

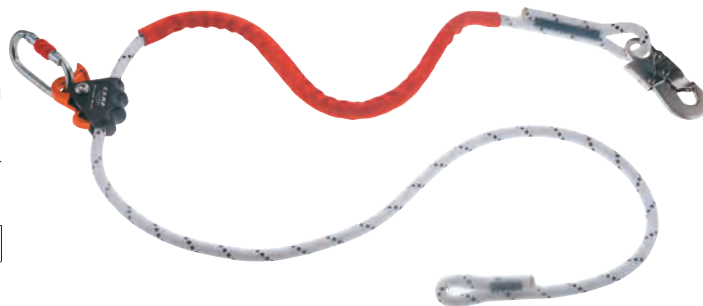

## Dispositivo anticaduta

EN 12841A/B - EN 353-2 - ANSI Z359.1

Per corde semi-statiche con Ø 10÷11 mm

Costruzione in robusta lega di alluminio, con meccanismo in acciaio inossidabile

Adatto per far scorrere le corde in maniera fluida durante le operazioni di salita e discesa

Riduce l'usura delle corde ed eventuali conseguenze per l'utilizzatore tramite la bassa forza di arresto

A 2 funzioni: ① anticaduta - ② bloccante per risalita, entrambe selezionabili con l'apposita leva

Carico di rottura 15 kN - Uso in soccorso max. 200 kg

Carico di rottura 30 kN

Codice M 3466 7300	M 3466/73	Cad. €	264,00	1
--------------------	-----------	--------	--------	---

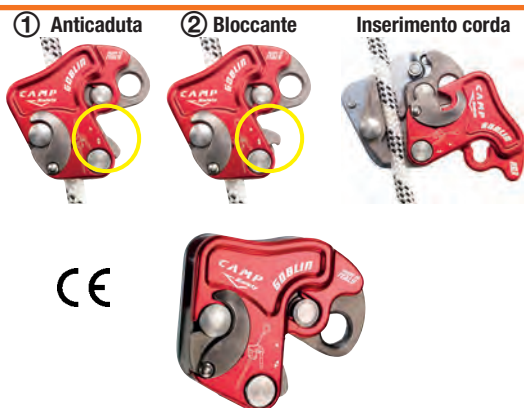

## Kit di sicurezza

Kit di utensili composto da:

1 cintura di posizionamento M 3465 taglia L÷XXL - EN 358

1 imbracatura M 3466/1 - EN 361

1 cordino di posizionamento M 3466/6 con 2 moschettoni

Fornito in pratica custodia con chiusura con "velcro" e maniglia

Codice M 3467 9900	M 3467/99	Cad. €	175,00	1
--------------------	-----------	--------	--------	---



## CAMP Safety Assorbitori di energia



EN 355

Nastro assorbitore in fibra poliammidica, tessuto a doppio strato  
Cordino anticaduta in fibra poliammidica Ø 10,5 mm  
Fornite in pratica custodia con chiusura con velcro e maniglia per il trasporto

### Tipo senza connettori

Per abbinamento con moschettone M 3467/95 e dispositivo anticaduta M 3469/5

### Estensione massima:

- fattore di caduta 1 = 90 cm - fattore di caduta 2 = 160 cm

Codice M 3466 7500	<b>M 3466/75</b>	Cad. €	<b>53,00</b>		1
--------------------	------------------	--------	--------------	--	---

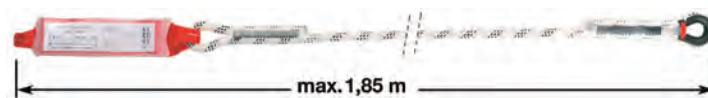

### Tipo con 1 connettore per aggancio alle strutture

### Estensione massima:

- fattore di caduta 1 = 50 cm - fattore di caduta 2 = 70 cm

Per abbinamento a tutte le imbracature  
Connettore in acciaio zincato con bloccaggio a doppia leva - EN 362  
Apertura Ø 53 mm - Lunghezza totale 220 mm  
Moschettone in acciaio zincato con bloccaggio tramite ghiera apertura Ø 16 mm

Codice M 3466 8000	<b>M 3466/8</b>	Cad. €	<b>96,50</b>		1
--------------------	-----------------	--------	--------------	--	---



### Tipo a doppio braccio

### Estensione massima:

- fattore di caduta 1 = 90 cm - fattore di caduta 2 = 160 cm

Adatto per ancorarsi e risalire su strutture prive di dispositivi di ancoraggio, per lavori su ponteggi e nel settore edile in genere  
Per abbinamento a imbracature M 3466/1 e M 3466/5  
Connettore in acciaio zincato con bloccaggio a doppia leva - EN 362  
Apertura Ø 53 mm - Lunghezza totale 220 mm  
Moschettone in acciaio zincato con bloccaggio tramite ghiera apertura Ø 16 mm

Codice M 3466 9000	<b>M 3466/9</b>	Cad. €	<b>127,00</b>		1
--------------------	-----------------	--------	---------------	--	---

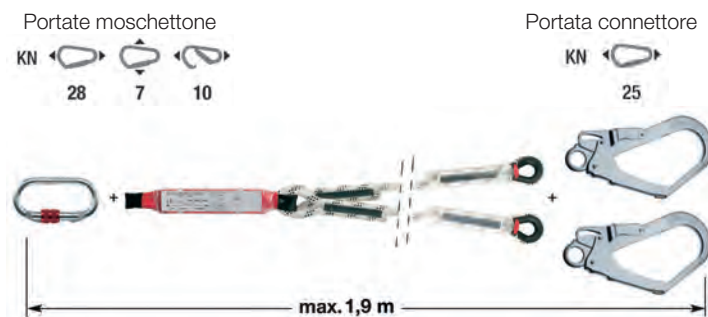

### Moschettoni di sicurezza - EN 362

### In acciaio ad alta resistenza

### Esecuzione con bloccaggio/sbloccaggio tramite ghiera filettata di sicurezza

Apertura Ø 16 mm - Carico di rottura 28 kN

Lunghezza totale 108 mm

Codice M 3467 9500	<b>M 3467/95</b>	Cad. €	<b>9,00</b>		1
--------------------	------------------	--------	-------------	--	---



### Esecuzione con bloccaggio/sbloccaggio tramite ghiera automatica a 3 passaggi:

- far scorrere - ruotare - premere

Di sicurezza: senza possibilità di impiglio della corda

Apertura Ø 17 mm - Carico di rottura 30 kN

Lunghezza totale 109 mm

Codice M 3467 9700	<b>M 3467/97</b>	Cad. €	<b>22,50</b>		1
--------------------	------------------	--------	--------------	--	---



## CAMP Safety Dispositivi anticaduta retrattili

EN 360

### Tipo con fettuccia retrattile in poliestere larghezza 46 mm

Con assorbitore di energia esterno con moschettone terminale e dispositivo girevole

Carter di protezione in ABS

Adatto anche per impiego in situazioni di lavoro con fattore di caduta 2

### Carico di rottura 15 kN

Lunghezza 165 cm senza connettori (200 cm con connettori)

Peso 1 kg

Codice M 3469 1000	<b>M 3469/1</b>	Cad. €	<b>143,00</b>		1
--------------------	-----------------	--------	---------------	--	---



### Tipo con cavo in acciaio zincato Ø 4 mm, lunghezza 10 m

Certificato per impiego verticale e anche orizzontale/inclinato con  $R \geq 0,5$  mm se utilizzato con assorbitore di energia M 3466/75

Carter di protezione in ABS

Con assorbitore di energia integrato e connettore girevole

Revisionabile

Completo di cordino di guida Ø 5 mm x 10 m, per guidare il cavo all'interno del dispositivo

### Carico di rottura 12 kN

Peso 4,8 kg

Codice M 3469 5000	<b>M 3469/5</b>	Cad. €	<b>471,00</b>		1
--------------------	-----------------	--------	---------------	--	---

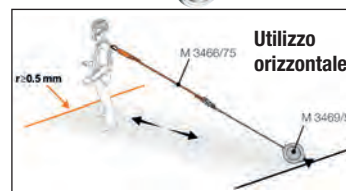

Tipo interamente in policarbonato  
Esecuzione monolente con stanghette con fori per applicazione dell'elastico  
Si possono utilizzare sopra i normali occhiali correttivi  
Sistema di aerazione ricavato nelle stanghette laterali

**M 3730/1 - Schermo incolore** ○ - EN 166 - EN 170

**M 3730/4 - Schermo antigraffio incolore verde** ● - EN 166 - EN 175

Codice M 3730 1000	M 3730/1	Cad. €	4,15		10
Codice M 3730 4000	M 3730/4*	Cad. €	13,50		10

\* articolo in esaurimento



#### Tipo leggero in policarbonato, con montatura

Con ripari laterali e possibilità di regolare l'inclinazione del frontale  
Stanghette regolabili in lunghezza con fori per applicazione dell'elastico

**M 3732/1 - Monolente incolore, con trattamento antigraffio** ○ - EN 166 - EN 170

**M 3732/4 - Monolente colore verde, con trattamento antigraffio** ● - EN 166 - EN 175

Codice M 3732 1000	M 3732/1	Cad. €	7,70		10
Codice M 3732 4000	M 3732/4	Cad. €	10,30		1



#### Tipo con monolente sferica

Ad ampio campo visivo  
Con stanghette regolabili in lunghezza e inclinazione  
Terminali in morbida gomma antiscivolo per un migliore comfort

**Monolente in policarbonato incolore con trattamento antigraffio** ○ - EN 166 - EN 170

Codice M 3734 1000	M 3734/1	Cad. €	8,70		10
--------------------	----------	--------	------	---	----



#### Tipo con monolente sferica resistente ai raggi ultravioletti e montatura

Adatto per impiego continuativo in laboratori chimici per proteggere da gocce, spruzzi e polveri  
Montatura in nylon con morbida spugna per una protezione ed un'aderenza migliore al viso  
Stanghette regolabili in lunghezza con nastro di tenuta regolabile  
Con possibilità di regolare l'inclinazione del frontale

**Monolente in policarbonato incolore con trattamento antigraffio** ○ - EN 166 - EN 170

Codice M 3734 6000	M 3734/6	Cad. €	21,50		10
--------------------	----------	--------	-------	---	----



#### Tipo a maschera con ampia monolente sferica resistente ai raggi ultravioletti e montatura

Visibilità panoramica  
Adatto per la protezione da particelle solide, liquidi e sostanze chimiche, metalli fusi e solidi incandescenti  
Montatura anatomica in morbida gomma, con fori per aerazione indiretta, protezione sopracciliare  
Con fascia elastica regolabile, in tessuto anallergico  
Sovrapponibile ai normali occhiali correttivi

**Monolente in policarbonato incolore, con trattamento antigraffio e antiappannamento** ○

EN 166 - EN 170

Codice M 3735 1000	M 3735/1	Cad. €	19,50		1
--------------------	----------	--------	-------	---	---



#### Tipo con monolente in policarbonato con trattamento antigraffio



Modello dal design avvolgente, che conferisce un'ottima protezione laterale  
Ponte nasale anatomico e terminali in morbida gomma per massimo comfort

**M 3739/1 - Monolente incolore** ○ - EN 166 - EN 170

**M 3740/1 - Monolente argento con finitura superficiale a specchio** ● - EN 166 - EN 172

Adatto per impiego in condizioni di luce solare intensa e di abbagliamento

**M 3740/2 - Monolente colore grigio fumo** ● - EN 166 - EN 170

Codice M 3739 1000	M 3739/1	Cad. €	7,20		10
Codice M 3740 1000	M 3740/1	Cad. €	8,10		10
Codice M 3740 2000	M 3740/2	Cad. €	7,20		10



M 3740/1  
Con finitura a specchio

M 3740/2

**Portaocchiali**

Interamente in ABS

Con viti e tasselli per fissaggio a parete

Dimensioni LxPxh 236x120x120 mm

Colore trasparente

Codice M 3740 7000	M 3740/7	Cad. €	20,30		1
--------------------	----------	--------	-------	---	---





**Tipo in alluminio**

Con elastico e bordi di plastica

**M 3817/0 - Lenti in policarbonato trattato incolori** ○ - EN 166

**M 3817/2 - Lenti in vetro colore verde** ● - DIN 5 - EN 175

Codice M 3817 0000	<b>M 3817/0</b>	Cad. €	<b>10,40</b>	10
Codice M 3817 2000	<b>M 3817/2</b>	Cad. €	<b>13,60</b>	10

Per lenti di ricambio vedere M 3818/7 - M 3818/8



**Tipo in PVC - Flessibile**

Con elastico

**M 3818/0 - Lenti in policarbonato trattato incolori** ○ - EN 166

**M 3818/1 - Lenti in vetro colore verde** ● - DIN 5 - EN 175

Codice M 3818 0000	<b>M 3818/0</b>	Cad. €	<b>5,45</b>	10
Codice M 3818 1000	<b>M 3818/1</b>	Cad. €	<b>7,70</b>	10

Per lenti di ricambio vedere M 3818/7 - M 3818/8



**Tipo a mascherina in materiale plastico flessibile**

Con elastico e fori per aerazione

Schermo protettivo in policarbonato trattato incolore ○ - EN 166 - EN 170

Visibilità panoramica

Si possono utilizzare sopra i normali occhiali correttivi

Codice M 3818 3000	<b>M 3818/3</b>	Cad. €	<b>2,00</b>	10
--------------------	-----------------	--------	-------------	----



**Tipo in PVC - Flessibile**

Con stanghette e ripari laterali con fori per aerazione

**M 3818/5 - Lenti in policarbonato trattato incolori** ○ - EN 166

**M 3818/6 - Lenti in vetro colore verde** ● - DIN 5 - EN 175

Codice M 3818 5000	<b>M 3818/5</b>	Cad. €	<b>9,75</b>	10
Codice M 3818 6000	<b>M 3818/6</b>	Cad. €	<b>11,20</b>	10

**Lenti di ricambio**

Per occhiali M 3817/0 - M 3817/2 - M 3818/0 - M 3818/1 - M 3818/5 - M 3818/6

**M 3818/7 - In policarbonato trattato incolore** ○ - EN 166

**M 3818/8 - In vetro colore verde** ● - DIN 5 - EN 175

Codice M 3818 7000	<b>M 3818/7</b>	Al paio €	<b>2,44</b>	100
Codice M 3818 8000	<b>M 3818/8</b>	Al paio €	<b>4,30</b>	100



M 3818/7



M 3818/8

**Tipo in plastica semirigida**

Con ripari laterali

**M 3819/2 - Lenti in policarbonato incolori, trattate antigraffio, bombate** ○ - EN 166

**M 3819/3 - Lenti in vetro temperato incolori, bombate** ○ - EN 166

**M 3819/4 - Lenti in vetro temperato colore verde, bombate** ● - DIN 5 - EN 175

Codice M 3819 2000	<b>M 3819/2</b>	Cad. €	<b>7,60</b>	1
Codice M 3819 3000	<b>M 3819/3</b>	Cad. €	<b>11,80</b>	1
Codice M 3819 4000	<b>M 3819/4</b>	Cad. €	<b>15,00</b>	1

**Lenti di ricambio**

Per occhiali M 3819/2 - M 3819/3 - M 3819/4

**M 3819/5 - In policarbonato incolori, trattate antigraffio, bombate** ○

**M 3819/6 - In vetro temperato incolore, bombate** ○

**M 3819/7 - In vetro temperato colore verde, bombate** ● - DIN 5

Codice M 3819 5000	<b>M 3819/5</b>	Al paio €	<b>3,35</b>	10
Codice M 3819 6000	<b>M 3819/6</b>	Al paio €	<b>8,15</b>	10
Codice M 3819 7000	<b>M 3819/7</b>	Al paio €	<b>10,60</b>	10



M 3819/5



M 3819/6



M 3819/7

**Tipo con monolente in policarbonato antiappannamento con trattamento antigraffio**

EN 166

Design confortevole e sottile

Si adattano alla maggior parte dei profili del viso

Estremità delle stanghette flessibili e confortevoli

Ponte nasale anatomico

Codice M 3738 2000	<b>M 3738/2</b>	Cad. €	<b>4,50</b>		1
--------------------	-----------------	--------	-------------	---	---

CE

**Tipo con lenti in policarbonato antigraffio**

EN 166 - EN 169 - EN 170 - EN 172



Design avvolgente per un ampio campo visivo (fino a 180°) e un'ottima protezione facciale

Montatura in materiale morbido e flessibile per il massimo comfort

Proteggono efficacemente occhi, zigomi e sopracciglia da particelle di polvere e rischi di impatto

Lenti con rivestimento antiappannamento

Ponte nasale anatomico antiscivolo

Lenti	Incolore 	Grigie 	Gialle 
Codice	<b>M 3738 7000</b>	<b>M 3738 7001</b>	<b>M 3738 7002</b>
<b>M 3738/7</b>	Cad. € <b>14,00</b>	<b>16,20</b>	<b>16,20</b>

**Tipo con lenti con trattamento Hydroshield:**

- resistono all'appannamento fino a 90 volte più a lungo

- resistono ai graffi fino a 2 volte più a lungo

Montatura ultraleggera e confortevole, in multimateriale con sistema di ventilazione indiretta per evitare l'appannamento delle lenti

Ponte nasale flessibile con ottima aderenza al naso

ampio campo visivo e ottima protezione di occhi e zigomi

Stanghette con possibilità di regolare l'inclinazione di 15°

**M 3738/8 - Lenti incolore**  - EN 166**M 3738/9 - Lenti grigie I/O**  **adatte per impiego con luce solare e artificiale** - EN 166

Codice M 3738 8000	<b>M 3738/8</b>	Cad. €	<b>18,40</b>		1
Codice M 3738 9000	<b>M 3738/9</b>	Cad. €	<b>18,60</b>		1



**Tipo con lenti in policarbonato con trattamento antiriflesso e antigraffio**

Montatura nero-blu flessibile, in multimateriale con ampio campo visivo e adatta per adattarsi al viso nel migliore dei modi

Stanghette con possibilità di regolare l'inclinazione di 15° in multimateriale flessibile per una tenuta e un comfort superiori

Ponte nasale regolabile in 3 posizioni per il massimo comfort dell'operatore

Utilizzabili sopra i normali occhiali correttivi

**Lenti incolore**  - EN 166

Codice M 3738 9500	<b>M 3738/95</b>	Cad. €	<b>25,50</b>		1
--------------------	------------------	--------	--------------	---	---

**Honeywell** Occhiali a mascherina  
THE POWER OF CONNECTED

Adatti per un'ottima protezione contro particelle e residui di molatura, lavorazione del legno, edilizia, ecc.

Schermo protettivo in policarbonato incolore, resistente all'impatto

Visibilità panoramica

Con elastico regolabile alla misura desiderata e fori per aerazione

Utilizzabili sopra i normali occhiali correttivi

EN 166

Codice M 3819 9000	<b>M 3819/9</b>	Cad. €	<b>3,00</b>		1
--------------------	-----------------	--------	-------------	---	---

CE





## ABC TOOLS Schermi per saldatori

Secondo norme EN 175 - Complete di impugnatura  
Adatti per vetri con dimensioni 75x98 mm (non inclusi, vedere M 3822/1 ÷ M 3822/8)

### Tipo in materiale plastico infrangibile

Esecuzione leggera - Dimensioni 400x250 mm - Profondità 105 mm

Codice M 3820 0000	<b>M 3820/0</b>	Cad. €	<b>7,20</b>		1
--------------------	-----------------	--------	-------------	--	---

### Tipo in fibra

**M 3820/1 - Esecuzione diritta** - Dimensioni 375x280 mm - Profondità 90 mm

**M 3820/2 - Esecuzione inclinata** - Dimensioni 385x270 mm - Profondità 90 mm

Codice M 3820 1000	<b>M 3820/1</b>	Cad. €	<b>11,80</b>		1
--------------------	-----------------	--------	--------------	--	---

Codice M 3820 2000	<b>M 3820/2</b>	Cad. €	<b>12,30</b>		1
--------------------	-----------------	--------	--------------	--	---



## ABC TOOLS Maschere a casco per saldatori

### Tipo in fibra

Caschetto di sostegno regolabile mediante pomolo a cremagliera

Per vetri con dimensioni 75x98 mm - Dimensioni 300x240 mm - Profondità 145 mm - Senza vetri

Codice M 3820 3000	<b>M 3820/3</b>	Cad. €	<b>20,90</b>		1
--------------------	-----------------	--------	--------------	--	---

### Tipo in materiale plastico

Con caschetto di sostegno regolabile mediante pomolo a cremagliera

Adatta per vetri con dimensioni 75x98 mm

Consente una completa protezione del viso e, parzialmente, del collo e del capo

Dimensioni: 335x245 mm - Profondità 185 mm - Peso 320 g - Senza vetri

Codice M 3820 4000	<b>M 3820/4</b>	Cad. €	<b>20,10</b>		1
--------------------	-----------------	--------	--------------	--	---



### Tipo con filtro LCD ad oscuramento automatico e alimentazione a celle solari - EN 175 - EN 379

In materiale plastico, con caschetto di sostegno regolabile - Temperatura di impiego -10°C ÷ +65°C

**M 3820/45** - Per la saldatura ad elettrodo, Mig, Mag, Tig >20A e opzione "grinding" per il taglio e la sbavatura - Livello di protezione DIN 16 da raggi UV/IR

Con grado di protezione regolabile da DIN 9 a DIN 13 - Grado di chiarezza DIN 4

Tempo di reazione chiaro/scuro 0,3 ms - Ritardo scuro/chiaro 0,1-1 s

Dimensioni filtro 110x90x8 mm - Area visiva 100x60 mm - Peso 500 g

**M 3820/5** - Per la saldatura ad elettrodo, plasma, Mig/Mag, Mig pulsato, Tig, Tig pulsato

Livello di protezione DIN 15 da raggi UV/IR

Con grado di protezione regolabile da DIN 5 a DIN 13 - Grado di chiarezza DIN 4

Tempo di reazione chiaro/scuro 0,08 ms - Ritardo scuro/chiaro 0,1-0,9 s

Dimensioni filtro 110x90x8 mm - Area visiva 97x47 mm - Peso 510 g

Codice M 3820 4500	<b>M 3820/45</b>	Cad. €	<b>179,00</b>		1
--------------------	------------------	--------	---------------	--	---

Codice M 3820 5000	<b>M 3820/5</b>	Cad. €	<b>336,00</b>		1
--------------------	-----------------	--------	---------------	--	---



## ABC TOOLS Visiera di protezione

Schermo trasparente in policarbonato - EN 166

Con caschetto di sostegno regolabile mediante pomolo a cremagliera

Ottima protezione facciale - Si può indossare sopra i normali occhiali correttivi

Dimensioni 475x320 mm - Profondità 180 mm - Peso 435 g

Codice M 3820 6000	<b>M 3820/6</b>	Cad. €	<b>45,10</b>		1
--------------------	-----------------	--------	--------------	--	---



## Vetri per schermi e maschere

Adatti per schermi e maschere M 3820/0 ÷ M 3820/4

### Tipo a specchio per saldatura Argon e CO<sub>2</sub> - EN 166 - EN 169 - Dimensioni 75x98 mm

Gradazione A1 DIN	10	11	12	13
Codice	M 3822 1000	M 3822 2000	M 3822 3000	M 3822 4000
<b>M 3822</b>	Cad. € <b>2,59</b>	<b>2,59</b>	<b>2,59</b>	<b>2,59</b>
	pz. 100	100	100	100

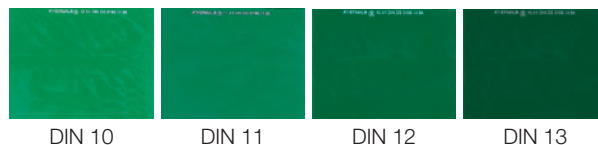

### Tipo inattinico - EN 166 - EN 169 - Dimensioni 75x98 mm

Gradazione A1 DIN	10	11	12	13
Codice	M 3822 4400	M 3822 5500	M 3822 6600	M 3822 7700
<b>M 3822</b>	Cad. € <b>0,90</b>	<b>0,90</b>	<b>0,90</b>	<b>0,90</b>
	pz. 100	100	100	100

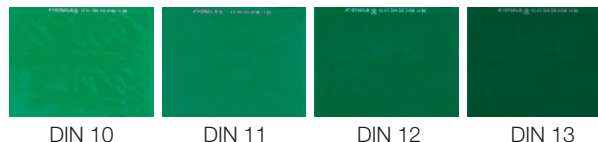

### Tipo incolore (di protezione ai vetri colorati) - EN 166 - In confezione da 50 pezzi

Codice M 3822 8000	<b>M 3822/8</b>	La cf. €	<b>12,10</b>		1
--------------------	-----------------	----------	--------------	--	---



## Mascherine di protezione

In polipropilene, con doppia protezione per condizioni di caldo ed umido  
Non contengono componenti in lattice naturale  
Leggere, con stringinaso e protezione in morbida schiuma in corrispondenza del naso

### Tipo igienico

Adatta per la protezione da polvere non tossica di levigatura, polline, ecc.  
**Non offrono nessuna protezione** contro la contaminazione dell'aria velenosa e dannosa per la salute, p.es. esalazioni e nebulizzazioni di vernici e pitture, particelle in sospensioni, fumi e gas  
Non inibisce respirazione, discorsi e vista e non interferisce con occhiali

In confezione da 50 pezzi

Codice M 3959 1000	<b>M 3959/1</b>	La cf. €	<b>13,20</b>		1
--------------------	-----------------	----------	--------------	---	---



### Tipo con classe di protezione FFP1 - EN 149:2001 + A1:2009 - Limite di utilizzo: fino a 4 x TLV

Adatte per la protezione contro aerosol solidi e liquidi contenenti: calcio, carbonato, carbone, cellulosa, cemento, ceramica, cotone, farina, legno morbido, metalli ferrosi, petroli vegetali e zolfo  
Particolarmente adatte per l'industria alimentare

**M 3959/2 - Senza valvola - In confezione da 30 pezzi**

**M 3959/3 - Con valvola per espellere meglio l'aria calda ed umida - In confezione da 20 pezzi**

Codice M 3959 2000	<b>M 3959/2</b>	La cf. €	<b>43,00</b>		1
--------------------	-----------------	----------	--------------	---	---

Codice M 3959 3000	<b>M 3959/3</b>	La cf. €	<b>37,00</b>		1
--------------------	-----------------	----------	--------------	---	---



M 3959/2

CE

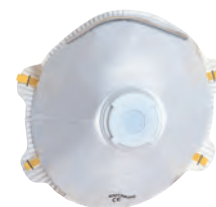

M 3959/3

### Tipo con classe di protezione FFP2 - EN 149:2001 + A1:2009 - Limite di utilizzo: fino a 12 x TLV

Adatte per la protezione contro aerosol solidi, liquidi e fumi contenenti: alluminio, calcio, carbonato, carbone, cellulosa, cemento, ceramica, cotone, farina, fibre di vetro, legno duro, metalli ferrosi, petroli di plastica, vegetali e minerali, quarzo, rame, zolfo, batteri e altri microrganismi  
Sono particolarmente adatte per l'industria chimica, farmaceutica, laboratori, ospedali

**Con valvola** adatta per espellere meglio l'aria calda ed umida

In confezione da 20 pezzi

**M 3959/55 - Tipo pieghevole, a lembi di materiale filtrante per una maggiore durata**

Ampia superficie facciale

Codice M 3959 5000	<b>M 3959/5</b>	La cf. €	<b>40,30</b>		1
--------------------	-----------------	----------	--------------	--	---

Codice M 3959 5500	<b>M 3959/55</b>	Pieghevole	La cf. €	<b>52,00</b>		1
--------------------	------------------	------------	----------	--------------	---	---



M 3959/5

CE



M 3959/55

Tipo pieghevole

### Tipo con classe di protezione FFP3 - EN 149:2001 + A1:2009 - Limite di utilizzo: fino a 50 x TLV

Adatte per la protezione contro aerosol solidi, liquidi e fumi contenenti: alluminio, calcio, caolina, carbonato, carbonio, cellulosa, cemento, cotone, fumo, legno, manganese, metallo ferroso, oli vegetali e minerali, platino, plastica, quarzo, rame, stricnina, zolfo, microrganismi, enzimi e virus  
Sono particolarmente indicate per la manipolazione di principi attivi (industria farmaceutica), laboratori, ospedali, eliminazione rifiuti tossici

**Con valvola** adatta per espellere meglio l'aria calda ed umida

Guarnizione di tenuta in morbida schiuma

**M 3959/6 - In confezione da 10 pezzi**

**M 3959/66 - Tipo pieghevole, a lembi di materiale filtrante per una maggiore durata**

Ampia superficie facciale - In confezione da 20 pezzi

Codice M 3959 6000	<b>M 3959/6</b>	La cf. €	<b>68,50</b>		1
--------------------	-----------------	----------	--------------	---	---

Codice M 3959 6600	<b>M 3959/66</b>	Pieghevole	La cf. €	<b>108,00</b>		1
--------------------	------------------	------------	----------	---------------	---	---



M 3959/6

CE



M 3959/66

Tipo pieghevole

### Tipo con filtro in granuli ai carboni attivi

**Classe di protezione FFP1 - EN 149:2001 + A1:2009 - Limite di utilizzo: fino a 4 x TLV**

Adatte per la protezione contro aerosol solidi e liquidi contenenti: calcio, carbonato, carbone, cellulosa, cemento, ceramica, cotone, farina, legno morbido, metalli ferrosi, petroli vegetali e zolfo  
Particolarmente adatte per l'industria alimentare

Filtro ai carboni attivi per un'ottima protezione contro i danni di vapori organici

Con valvola adatta per espellere meglio l'aria calda ed umida - **In confezione da 20 pezzi**

Codice M 3959 7000	<b>M 3959/7</b>	La cf. €	<b>105,00</b>		1
--------------------	-----------------	----------	---------------	---	---

CE



### Tipo con classe di protezione FFP3 - EN 149:2001 + A1:2009

#### Riutilizzabili

Forma del ferretto ridisegnata per una tenuta ottimale  
Con profilo della guarnizione migliorato per una migliore adattabilità al viso  
Spugnetta anallergica

**M 3959/8 - Senza carboni attivi**

**M 3959/85 - Con carboni attivi**

Guarnizione		Parziale	Completa
Codice		<i>M 3959 8001</i>	<i>M 3959 8002</i>
<b>M 3959/8</b>	Cad. €	<b>60,10</b>	<b>80,20</b>
Codice		<i>M 3959 8501</i>	<i>M 3959 8502</i>
<b>M 3959/85</b>	Cad. €	<b>81,00</b>	<b>100,80</b>



M 3959/8



M 3959/85

## Semimaschere per filtri intercambiabili

Semimaschera riutilizzabile per filtri con raccordo a vite - EN 140

In gomma termoplastica, con testiera ergonomica e regolabile

La struttura di sostegno dei filtri è fissata al corpo rigido della semimaschera e non direttamente sull'oronasale, in modo da non segnare il viso dell'utilizzatore ed assicurare una tenuta più uniforme e maggior comfort

Fornita senza filtri

<b>Codice M 3958 1000</b>	<b>M 3958/1</b>	*	Cad. €	<b>33,90</b>		1
---------------------------	-----------------	---	--------	--------------	--	---

\*Prodotto in esaurimento

**Filtri per semimaschere** - Secondo EN 14387 (antigas e combinati) - EN 143 (antiparticolato)

Tipo di filtro	A2	A2P3 R	A1B1E1K1P3 R	P3 R
<b>Codice</b>	<b>M 3958 1101</b>	<b>M 3958 1102</b>	<b>M 3958 1103</b>	<b>M 3958 1104</b>
<b>M 3958/11</b> La cp. €	<b>20,60</b>	<b>40,20</b>	<b>43,80</b>	<b>23,30</b>
Protezione da	Gas e vapori organici, classe 2	Gas e vapori organici, classe 2 e polveri tossiche	Gas e vapori organici, inorganici, acidi, ammoniaci e derivati, classe 2	Polveri tossiche



Semimaschera riutilizzabile per filtri a baionetta - EN 140

In morbido silicone, con testiera ergonomica sottile e leggera con regolazione rapida

Spessore dell'oronasale diminuito per una riduzione del peso del 25% rispetto ai modelli precedenti  
Nuovo mascherino frontale con sistema di aggancio/sgancio rapido ed elastici scorrevoli, che permettono di togliere ed abbassare la semimaschera senza rimuovere la testiera

Fornita senza filtri

<b>Codice M 3958 2000</b>	<b>M 3958/2</b>		Cad. €	<b>33,90</b>		1
---------------------------	-----------------	--	--------	--------------	--	---

**Filtri per semimaschere** - Secondo EN 14387 (antigas e combinati) - EN 143 (antiparticolato)

Tipo di filtro	A2	A2P3 R	ABEK1P3 R	P3 R
<b>Codice</b>	<b>M 3958 2201</b>	<b>M 3958 2202</b>	<b>M 3958 2203</b>	<b>M 3958 2204</b>
<b>M 3958/22</b> La cp. €	<b>20,60</b>	<b>40,20</b>	<b>47,30</b>	<b>23,70</b>
Protezione da	Gas e vapori organici, classe 2	Gas e vapori organici, classe 2 e polveri tossiche	Gas e vapori organici, inorganici e acidi e ammoniaci e derivati, classe 1 e polveri tossiche	Polveri tossiche



## Cuffie antirumore

**Tipo con archetto regolabile - Collaudate secondo EN 352-1** - Interno rivestito in schiuma di poliuretano

**ABC TOOLS**

In resina sintetica infrangibile e materiale fonoassorbente

**Esecuzione con archetto semplice**

<b>Codice M 3960 1000</b>	<b>M 3960/1</b>		Cad. €	<b>11,00</b>		1
---------------------------	-----------------	--	--------	--------------	--	---

**Esecuzione con archetto rivestito in materiale soffice e coppe con interno rinforzato**

<b>Codice M 3960 2000</b>	<b>M 3960/2</b>		Cad. €	<b>25,00</b>		1
---------------------------	-----------------	--	--------	--------------	--	---

**Honeywell**

**Esecuzione ultraleggera** con design dielettrico adatto per ambienti con presenza di elettricità

<b>Codice M 3960 2100</b>	<b>M 3960/21</b>		Cad. €	<b>10,40</b>		1
---------------------------	------------------	--	--------	--------------	--	---

**Esecuzione con archetto multiposizione (sopra il capo, sotto il mento, dietro la nuca)**

Con design dielettrico adatto per ambienti con presenza di elettricità

<b>Codice M 3960 2300</b>	<b>M 3960/23</b>		Cad. €	<b>16,80</b>		1
---------------------------	------------------	--	--------	--------------	--	---

**Esecuzione confortevole e robusta**

Con archetto morbido e leggero - Coppe in memory foam per un comfort extra

<b>Codice M 3960 2500</b>	<b>M 3960/25</b>		Cad. €	<b>23,50</b>		1
---------------------------	------------------	--	--------	--------------	--	---

**3M PELTOR™**

**In policarbonato e materiale fonoassorbente**

Con bardatura in acciaio inossidabile rivestita con morbida imbottitura extralarga

<b>Codice M 3960 2700</b>	<b>M 3960/27</b>		Cad. €	<b>39,90</b>		1
---------------------------	------------------	--	--------	--------------	--	---

**ABC TOOLS**

**Elettroniche - Collaudate secondo EN 352-1 - EN 352-4**

Con interruttore per escludere i rumori che superano la soglia degli 85 dB, consentendo comunque comunicazioni con altre persone

Archetto regolabile, rivestito in materiale soffice

Coppe in resina sintetica ad alta resistenza con interno rinforzato e rivestito in schiuma di poliuretano

Funzionamento con 2 batterie AA da 1,5 V (non incluse)

<b>Codice M 3960 4000</b>	<b>M 3960/4</b>		Cad. €	<b>68,00</b>		1
---------------------------	-----------------	--	--------	--------------	--	---



## Cuffie antirumore

**ABC** TOOLS

**Esecuzione con attacchi per elmetto - Collaudate secondo EN 352-3**

Fornite di attacchi per fissaggio all'elmetto M 3462

In resina sintetica infrangibile e materiale fonoassorbente

Interno rivestito in schiuma di poliuretano

Con possibilità di portare le cuffie in posizione di riposo

Codice M 3960 6000	M 3960/6	La cp. €	19,90		1
--------------------	----------	----------	-------	---	---



**Honeywell**

**Esecuzione confortevole e robusta con attacchi per elmetto**

Con archetto morbido e leggero

Coppe in memory foam per un comfort extra

Codice M 3960 8000	M 3960/8	La cp. €	23,10		1
--------------------	----------	----------	-------	---	---



## Tappini auricolari antirumore

Morbidi, non fastidiosi, sono indicati per la protezione dell'udito in ambienti con forti rumori costanti Secondo norma EN 352

**Honeywell**

**Tipo in scatola completa di 200 paia di tappini**

Colori brillanti per protezione visibile e piacevole da indossare

La schiuma si espande in modo da adattarsi alla conformazione di qualsiasi condotto uditivo

Forma sagomata a T per la massima facilità di inserimento e rimozione

Codice M 3961 0000	M 3961/0	La scatola €	55,00		1
--------------------	----------	--------------	-------	---	---



**Honeywell**

**Tipo con cordino**

Confortevoli, igienici e riutilizzabili, sono indicati per un utilizzo prolungato e offrono un elevato livello di attenuazione

In soffice materiale spugnoso che si modella a contatto con il calore corporeo, adattandosi al condotto uditivo

Con esclusivo cordino staccabile

Forniti con custodia

Codice M 3961 1100	M 3961/11	Al paio €	2,25		1
--------------------	-----------	-----------	------	---	---



**Honeywell**

**Tipo con archetto multifunzione**, può essere indossato sopra il capo, sotto il mento o dietro la nuca e ripiegato quando non utilizzato

Con inserti morbidi, leggeri e confortevoli

Adatti per impiego discontinuo

**Fornito con una coppia di inserti di ricambio**

Codice M 3961 2200	M 3961/22	Cad. €	5,95		1
--------------------	-----------	--------	------	---	---

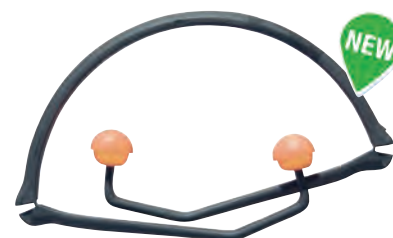

**Confezione di 10 coppie di tappini di ricambio per M 3961/22**

Codice M 3961 2210	M 3961/221	La cf. €	33,70		1
--------------------	------------	----------	-------	---	---



**ABC** TOOLS

**Tipo in dispenser con 300 paia di tappini M 3961/3**

Distributore igienico in materiale plastico resistente agli urti, con fori per fissaggio a parete

Erogazione dei tappini tramite rotazione dell'erogatore

Dimensioni di ingombro max. LxPxh 170x210x530 mm

Codice M 3961 3000	M 3961/300	Cad. €	199,00		1
--------------------	------------	--------	--------	---	---



**Confezione di 300 tappini per dispenser M 3961/300**

Codice M 3961 5000	M 3961/5	La cf. €	86,50		1
--------------------	----------	----------	-------	---	---

M 3961/300

## Tute da lavoro protettive

**Protezione secondo CE categoria III tipo 5 e 6 contro polveri pericolose e spruzzi leggeri di liquidi** (EN ISO 13982-1:2004 - EN ISO 13034:2005+A1:2009)

Trattate antistaticamente secondo EN 1149-5:2008

Protezione contro particelle nucleari/radioattive secondo EN 1073-2:2002

Tute in tessuto a basso rilascio di fibre, con zip bidirezionale nascosta da patella adesiva,

polsini lavorati a maglia, vita e caviglie elasticizzati

Cappuccio a 3 lembi idoneo per indossare anche maschere e cuffie di protezione

**Tipo in tessuto non tessuto di polipropilene triplo strato (SMS)**

**Colore bianco**

Materiale leggero, traspirante e confortevole come una T-shirt

Ideale per applicazioni in edilizia, manutenzione, industria chimica/petrochimica e fai da te

Polsi, caviglie e cappuccio con elastico

Design del cavallo resistente allo strappo

Senza silicone e lattice

Taglia	S	M	L	XL	XXL	XXXL
<b>Codice</b>	<b>M 3963 ... 0001</b>	<b>0002</b>	<b>0003</b>	<b>0004</b>	<b>0005</b>	<b>0006</b>
<b>M 3963</b>	Cad. € <b>5,65</b>	<b>5,65</b>	<b>5,65</b>	<b>5,65</b>	<b>5,65</b>	<b>5,65</b>

**Guanti in tessuto di polipropilene e polietilene**

**Colore bianco**

Materiale leggero, traspirante e comodo da indossare anche per periodi di tempo prolungati

Ideale per ispezione e manipolazione di amianto, preparazione del cemento, smerigliatura e

lucidatura metalli, preparazione farmaci, manipolazione polveri tossiche, ecc.

Protezione contro alcuni agenti infettivi secondo EN 4126:2003

Taglia	L	XL	XXL
<b>Codice</b>	<b>M 3963 1002</b>	<b>M 3963 1003</b>	<b>M 3963 1004</b>
<b>M 3963/1</b>	Cad. € <b>15,00</b>	<b>15,00</b>	<b>15,00</b>

**Tipo in lattice naturale non sterile, monouso - EN 374**

Secondo CE, Categoria III

Ambidestro, leggeri, molto flessibili, ad alta sensibilità e pretalcati

Adatti per **protezione individuale** (rischio chimico e biologico) e **protezione**

**medica** (uso ambulatoriale, medicazione, dentale)

Assicurano la massima protezione e un'ottima presa in qualsiasi

condizione di utilizzo

**In confezione da 100 pezzi**

Taglia	S	M	L	XL
<b>Codice</b>	<b>M 2270 0007</b>	<b>M 2270 0008</b>	<b>M 2270 0009</b>	<b>M 2270 0000</b>
<b>M 2270/0</b>	La cf. € <b>9,30</b>	<b>9,30</b>	<b>9,30</b>	<b>9,30</b>

**Tipo in tessuto non tessuto di polipropilene**

**Colore blu con schiena bianca**

Con **trattamento chimico aggiuntivo ritardante alla fiamma**

**Conforme secondo EN 533/ISO 14116 Indice 1**

Ad elevata traspirabilità e protezione da polvere e schizzi

Resistente all'usura e a ridotto stress termico

Ideale per ispezione e manipolazione di amianto, pulizie industriali leggere, manutenzione macchinari, preparazione farmaci, manipolazione polveri tossiche, ecc.

Taglia	L	XL	XXL
<b>Codice</b>	<b>M 3963 4002</b>	<b>M 3963 4003</b>	<b>M 3963 4004</b>
<b>M 3963/4</b>	Cad. € <b>15,00</b>	<b>15,00</b>	<b>15,00</b>

**Esecuzione leggera con palmo zigrinato**

Lunghezza totale ca. 320 mm

Taglia	8 (M)	9 (L)	10 (XL)	11 (XXL)
<b>Codice</b>	<b>M 2270 2808</b>	<b>M 2270 2809</b>	<b>M 2270 2810</b>	<b>M 2270 2811</b>
<b>M 2270/28</b>	Al paio € <b>4,60</b>	<b>4,60</b>	<b>4,60</b>	<b>4,60</b>

CE  
Cat. III

Tipo 5

EN 13982-1:2004  
A tenuta di polveri

Tipo 6

EN ISO 13982-1:2004  
A limitata tenuta di  
schizzi di liquidi

EN 1149-5:2008  
Trattamento  
antistatico

EN 1073-2:2002



M 3963/1



EN 1073-2:2002



G L K

CAT. III  
CE



M 3963/4

**EN 533/ISO 14116 Indice 1**  
Resistenza limitata alla fiamma



EN 1073-2:2002 EN 14126:2003



CAT. III  
CE

## Bendaggio autoaderente

Adatto per coprire le ferite in punti critici come p.es. dita della mano

Si applica direttamente sulla ferita ed è autoaderente, modellabile, elastico e resistente all'acqua

Assorbe il sangue, non si attacca né alla pelle né ai peli

Senza lattice

In rotolo, da 4,5 metri, larghezza 6 cm

Codice M 3967 1000	M 3967/1	Cad. €	18,20		1
--------------------	----------	--------	-------	---	---



CE

## ABC TOOLS Kit pronto soccorso

In valigetta in polipropilene con chiusura ermetica con 2 clip a scatto

Con fori per il fissaggio a parete

**Contenuto secondo D.M. 388 del 15/07/2003 e D.L. 81 del 09/04/2008 art. 45**

Tutti i prodotti contenuti sono conformi alla direttiva CE 93/42 al D.L. 24/02/1997 e al 2007/47/CEE

**Tipo con contenuto secondo "ALLEGATO 2"**

**Per aziende Gruppo C**

- |   |  |
|---|--|
| 2 paia di guanti sterili, senza lattice     | 1 rotolo di benda orlata da 10 cm x 3,5 m  |
| 1 flacone disinfettante da 125 ml           | 1 paio di forbici mediche  |
| iodopovidone al 10% di iodio                | 1 laccio emostatico, senza lattice   |
| 1 soluzione fisiologica sterile da 250 ml   | 1 ghiaccio istantaneo pronto uso   |
| 1 busta compressa di garza sterile cm 18x40 | 1 sacchetto per la raccolta di rifiuti sanitari, dimensioni 250x350 mm                       |
| 3 buste compresse di garza sterile cm 10x10 | 1 copia del D.M. 388 del 15/07/03  |
| 1 pinza sterile monouso per medicazione     | 1 copia delle istruzioni multilingua sul modo di usare i presidi e prestare i primi soccorsi |
| 1 confezione di cotone idrofilo da 5 g      |  |
| 1 confezione di 10 cerotti in varie misure  |  |
| 1 rotolo di cerotto adesivo da 2,5 cm x 5 m |  |

Dimensioni valigetta: LxPxh 290x215x90 mm - Peso 1,2 kg

Codice M 3970 1000	M 3970/1	Cad. €	27,50		1
--------------------	----------	--------	-------	---	---



CE

**Tipo con contenuto secondo "ALLEGATO 1"**

**Per aziende Gruppo A e B**

- |   |  |
|---|--|
| 5 paia di guanti sterili, senza lattice         | 3 lacci emostatici, senza lattice  |
| 2 flaconi disinfettanti da 500 ml               | 2 pacchetti di ghiaccio istantaneo pronto uso  |
| iodopovidone al 10% di iodio                    | 2 teli sterili monouso per ustioni, dimensioni 400x600 mm                                    |
| 3 soluzioni fisiologiche sterili da 500 ml      | 1 termometro digitale  |
| 2 buste compresse di garza sterile cm 18x40     | 1 sfigmomanometro ad aneroide con fonendoscopio  |
| 10 buste compresse di garza sterile cm 10x10    | 2 sacchetti per la raccolta di rifiuti sanitari, dimensioni 250x350 mm                       |
| 2 pinze sterili monouso per medicazione         | 1 copia del D.M. 388 del 15/07/03  |
| 1 confezione di cotone idrofilo da 20 g         | 1 copia delle istruzioni multilingua sul modo di usare i presidi e prestare i primi soccorsi |
| 3 confezioni di 10 cerotti in varie misure      |  |
| 1 mascherina chirurgica con visiera paraschizzi |  |
| 1 paio di forbici mediche                       |  |

Dimensioni valigetta: LxPxh 460x345x145 mm - Peso 5,5 kg

Codice M 3970 3000	M 3970/3	Cad. €	111,00		1
--------------------	----------	--------	--------	---	---



## SEGNALETICA DI SICUREZZA

Una vasta gamma di cartelli di sicurezza studiata su misura per le vostre esigenze è disponibile a richiesta, realizzati in conformità al Decreto Legislativo n. 81 del 09/04/2008 e alla normativa UNI EN ISO 7010, hanno dimensioni, caratteristiche cromatiche e colorimetriche secondo quanto prescritto dalla UNI 7543.

Costruiti principalmente con lastre di alluminio con spessore da 5/10 a 10/10 di mm, sono adatti per l'utilizzo all'aperto e resistere a lungo anche nelle condizioni meteorologiche più difficili.

La stampa viene fatta su:

- film di vinile plastificato adesivizzato, con ottima resistenza all'invecchiamento, agli agenti atmosferici e chimici;
- PVC rigido trattato, con spessore da 1 a 1,5 mm, anch'esso idoneo per resistere a lungo nel tempo;
- rifrangente, ideale per ambiente con un'illuminazione insufficiente, è una pellicola retroflettente liscia, autoadesiva.

# **martor** Cutter di sicurezza - Antinfortunistici



## Tipo con lama retrattile automaticamente

Ad inizio dell'operazione di taglio togliere il pollice dal nottolino, la lama rientrerà automaticamente nell'impugnatura nel momento in cui perde il contatto con il materiale da tagliare



## LIVELLO DI SICUREZZA ALTO

Lama retrattile automaticamente

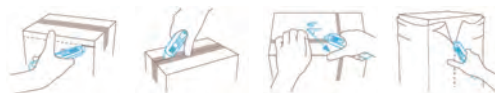

### Mod. SECUNORM 500

Corpo in alluminio, ergonomico, maneggevole e resistente alle abrasioni  
Con nottolino laterale per uso destrorso e sinistrorso  
Lunghezza totale 143 mm

#### Esecuzione con profondità di taglio 17 mm

Adatto per tagliare cartoni a onda tripla, pellicole, nastri adesivi, reggette di plastica, merce in sacchi, tessuto e feltro  
Completo di lama M 7068/1 spessore 0,63 mm a due lati taglienti e punte arrotondate

<b>Codice M 7065 1000</b>	<b>M 7065/1</b>	Cad. €	<b>17,30</b>	10
---------------------------	-----------------	--------	--------------	----



Profondità di taglio 17 mm

#### Esecuzione con profondità di taglio 5 mm

Adatto per tagliare cartoni a onda singola, pellicole, nastri adesivi, reggette di plastica, merce in sacchi e tessuto  
Completo di lama M 7068/1 spessore 0,63 mm a due lati taglienti e punte arrotondate

<b>Codice M 7065 3000</b>	<b>M 7065/3</b>	Cad. €	<b>17,30</b>	10
---------------------------	-----------------	--------	--------------	----



Profondità di taglio 5 mm

#### Esecuzione con profondità di taglio 9 mm

Adatto per tagliare cartoni a onda doppia, pellicole, nastri adesivi, reggette di plastica, merce in sacchi e tessuto  
Completo di lama M 7068/1 spessore 0,63 mm a due lati taglienti e punte arrotondate

<b>Codice M 7065 4000</b>	<b>M 7065/4</b>	Cad. €	<b>17,30</b>	10
---------------------------	-----------------	--------	--------------	----



Profondità di taglio 9 mm

Lame di ricambio con **punte arrotondate** - Spessore **0,63 mm** - In confezione da 10 lame

<b>Codice M 7068 1000</b>	<b>M 7068/1</b>	La cf. €	<b>7,55</b>	10
---------------------------	-----------------	----------	-------------	----



#### Esecuzione con profondità di taglio 19 mm

Adatto per tagliare cartoni a onda tripla, pellicole, nastri adesivi, reggette di plastica, merce in sacchi, tessuto e feltro  
Completo di lama tipo C 5302 spessore 0,63 mm a due lati taglienti

<b>Codice M 7065 5000</b>	<b>M 7065/5</b>	Cad. €	<b>17,10</b>	10
---------------------------	-----------------	--------	--------------	----



Profondità di taglio 19 mm

Lame di ricambio - Spessore **0,63 mm** - In confezione da 10 lame

<b>Codice C 5302 0000</b>	<b>C 5302</b>	La cf. €	<b>6,90</b>	10
---------------------------	---------------	----------	-------------	----



#### Esecuzione con lama a doppio uncino

##### Profondità di taglio 10 mm

Adatto per tagliare cartoni a onda doppia, pellicole, nastri adesivi, reggette di plastica, merce in sacchi, fogli di carta, PVC, tessuto e feltro  
Completo di lama C 5304/0 spessore 0,63 mm a due lati taglienti

<b>Codice M 7065 7000</b>	<b>M 7065/7</b>	Cad. €	<b>17,80</b>	10
---------------------------	-----------------	--------	--------------	----



Profondità di taglio 10 mm

#### Esecuzione con lama a doppio uncino e punte smussate

##### Profondità di taglio 7 mm

Adatto per tagliare cartoni a onda doppia, pellicole, nastri adesivi, reggette di plastica, merce in sacchi, fogli di carta, PVC, tessuto e feltro  
Completo di lama C 5304/11 spessore 0,63 mm a due lati taglienti

<b>Codice M 7065 8000</b>	<b>M 7065/8</b>	Cad. €	<b>18,00</b>	10
---------------------------	-----------------	--------	--------------	----



Profondità di taglio 10 mm

### Mod. SECUNORM HANDY

**Corpo in acciaio inossidabile** con parti in materiale plastico

Con nottolino laterale, per uso destrorso e sinistrorso

Adatto per tagliare cartoni a onda doppia, pellicole, nastri adesivi, reggette di plastica, filo e spago

Completo di lama M 7070/4, a doppia affilatura

Profondità di taglio 9 mm - Lunghezza totale 100 mm

<b>Codice M 7070 1000</b>	<b>M 7070/1</b>	Cad. €	<b>6,85</b>	10
---------------------------	-----------------	--------	-------------	----



Corpo in acciaio inossidabile

Lame di ricambio per M 7070/1 - M 7070/7 - Spessore **0,30 mm** - In confezione da 10 lame

<b>Codice M 7070 4000</b>	<b>M 7070/4</b>	La cf. €	<b>5,00</b>	10
---------------------------	-----------------	----------	-------------	----



# martor Cutter di sicurezza - Antinfortunistici



## Tipo con lama retrattile automaticamente

Ad inizio dell'operazione di taglio togliere il pollice dal nottolino, la lama rientrerà automaticamente nell'impugnatura nel momento in cui perde il contatto con il materiale da tagliare



**LIVELLO DI SICUREZZA ALTO**

**Lama retrattile automaticamente**



### Mod. SECUNORM 175

Corpo in fibra di vetro rinforzata con materiale plastico, ergonomico e resistente alle abrasioni  
Con nottolino laterale per uso destrorso e sinistrorso  
Adatto per tagliare cartoni a onda doppia, pellicole, nastri adesivi, reggette di plastica, filo e spago  
Completo di lama M 7070/4, spessore 0,30 mm a doppia affilatura  
Fuoriuscita lama 13 mm - Profondità di taglio 10 mm - Lunghezza totale 110 mm

Codice M 7070 7000	<b>M 7070/7</b>	Cad. €	<b>5,55</b>	10
--------------------	-----------------	--------	-------------	----



### Mod. SECUNORM MIZAR

Corpo in resina sintetica resistente alle abrasioni, ergonomico e maneggevole  
Per uso destrorso e sinistrorso  
Con **corsore "3 in 1"** per sbloccare la lama per il taglio, riparla all'interno del corpo durante gli spostamenti e consentirne la sostituzione  
Adatto per tagliare cartoni a onda tripla, pellicole, nastri adesivi e reggette di plastica  
Completo di lama C 5302/2, spessore 0,30 mm a doppia affilatura  
Fuoriuscita lama 22 mm - Profondità di taglio 15 mm - Lunghezza totale 140 mm

Codice M 7071 7000	<b>M 7071/7</b>	Cad. €	<b>13,30</b>	10
--------------------	-----------------	--------	--------------	----



Lama di ricambio per M 7071/7 - Spessore **0,30 mm** - In confezione da 10 lame

Codice C 5302 2000	<b>C 5302/2</b>	La cf. €	<b>6,50</b>	10
--------------------	-----------------	----------	-------------	----



### Mod. SECUNORM 380

Corpo in fibra di vetro rinforzata con materiale plastico, ergonomico e resistente alle abrasioni  
**Con fuoriuscita lama di 78 mm**, per uso destrorso e sinistrorso  
Lama flessibile per effettuare tagli con estrema sicurezza  
Adatto per tagliare cartoni a onda quadrupla e blocchi di schiuma spessa, aprire sacchi, dividere fogli di carta, pellicole, nastri adesivi, reggette di plastica, PVC, ecc.  
Completo di lama M 7072/4, spessore 0,50 mm con affilatura su due lati  
Profondità di taglio 73 mm - Lunghezza totale 172 mm

Codice M 7072 3000	<b>M 7072/3</b>	Cad. €	<b>20,30</b>	10
--------------------	-----------------	--------	--------------	----



Lama di ricambio, in acciaio legato - Spessore **0,50 mm** - In confezione da 10 lame

Codice M 7072 4000	<b>M 7072/4</b>	La cf. €	<b>8,05</b>	10
--------------------	-----------------	----------	-------------	----



### Lame di ricambio con bordo seghettato

Lunghezza **110 mm** - Larghezza 17,7 mm - Spessore **0,50 mm**  
In confezione da 10 lame

Codice M 7072 4500	<b>M 7072/45</b>	La cf. €	<b>21,90</b>	10
--------------------	------------------	----------	--------------	----



### Mod. SECUNORM SMARTCUT

Corpo in materiale plastico, leggero ed ergonomico  
Con nottolino laterale, per uso destrorso e sinistrorso  
Adatto per tagliare cartoni a onda doppia, pellicole, nastri adesivi e fogli di carta  
Completo di **lama non sostituibile**, spessore 0,30 mm con affilatura su 2 lati  
Fuoriuscita lama 14 mm - Profondità di taglio 12 mm - Lunghezza totale 110 mm

Codice C 5299 9350	<b>C 5299/935</b>	Cad. €	<b>3,75</b>	1
--------------------	-------------------	--------	-------------	---



### Mod. SECUNORM PROSAFE

Corpo interamente in alluminio, robusto ed ergonomico  
Con nottolino laterale, per uso destrorso e sinistrorso  
Adatto per tagliare cartoni a onda doppia, pellicole, rotoli di imballo e PVC  
Completo di lama C 5302/2 spessore 0,63 mm con affilatura su 2 lati  
Si possono montare anche lame C 5302 ÷ C 5304/11 (escluso C 5303/9)  
Fuoriuscita lama 22 mm - Profondità di taglio 17 mm - Lunghezza totale 150 mm

Codice C 5299 9800	<b>C 5299/98</b>	Cad. €	<b>35,60</b>	1
--------------------	------------------	--------	--------------	---



### ABC tools

#### Esecuzione ANTINFORTUNISTICA, con lama retrattile automaticamente

Ad inizio dell'operazione di taglio togliere il pollice dal nottolino, la lama rientrerà automaticamente nell'impugnatura nel momento in cui perde il contatto con il materiale da tagliare  
Corpo in pressofusione di zinco

#### Particolarmente indicato per tagli pesanti applicando grande forza

Manico ergonomico con impugnatura predisposta per l'alloggiamento di lame di ricambio  
Fuoriuscita lama 25 mm - Completo di 1 lama C 5303 - Lunghezza totale 175 mm

Codice C 5293 5175	<b>C 5293/5</b>	Cad. €	<b>9,70</b>	1
--------------------	-----------------	--------	-------------	---



ANTINFORTUNISTICO - Lama standard



# martor Cutter di sicurezza - Antinfortunistici



## Tipo con rientro lama completamente automatico

Far uscire la lama tramite il nottolino o leva e iniziare a tagliare  
Non appena la lama perde il contatto con il materiale, anche accidentalmente, rientra automaticamente nel coltello senza nessun intervento richiesto da parte dell'utilizzatore

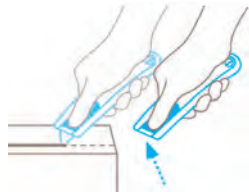

**LIVELLO DI SICUREZZA ELEVATO**

**Con rientro lama completamente automatico**



### Mod. SECUPRO MAXISAFE

Corpo in materiale plastico, ergonomico e resistente alle abrasioni  
Con **nottolino trilaterale**, per uso destrorso e sinistrorso  
Adatto per tagliare pellicole, fogli di carta e stagnola, gomma, polistirolo, feltro e lana  
Completo di lama M 7071/4 spessore 0,63 mm, con affilatura su 2 lati  
Profondità di taglio 17,2 mm - Lunghezza totale 148 mm

Codice M 7071 1000	<b>M 7071/1</b>	Cad. €	<b>16,30</b>	10
--------------------	-----------------	--------	--------------	----

### Mod. SECUPRO MAXISAFE - Con rinforzo in metallo

Corpo in materiale plastico, ergonomico e resistente alle abrasioni  
Con **nottolino trilaterale**, per uso destrorso e sinistrorso  
**Rinforzo in metallo per evitare attrito e strappi del materiale da tagliare**  
Adatto per tagliare pellicole, fogli di carta e stagnola, gomma, polistirolo, feltro e lana  
Completo di lama M 7072/25 spessore 0,63 mm, con affilatura su 2 lati  
Profondità di taglio 16 mm - Lunghezza totale 148 mm

Codice M 7071 1300	<b>M 7071/13</b>	Cad. €	<b>17,90</b>	10
--------------------	------------------	--------	--------------	----

### Mod. SECUPRO MEGASAFE

Corpo **interamente in alluminio**, ergonomico e resistente alle abrasioni  
Con nottolino laterale, per uso destrorso e sinistrorso  
Adatto per tagliare pellicole, fogli di carta e stagnola, gomma, polistirolo, feltro e lana  
Completo di lama M 7071/4 spessore 0,63 mm, con affilatura su 2 lati  
Fuoriuscita lama 23 mm - Profondità di taglio 20 mm - Lunghezza totale 155 mm

Codice M 7071 2000	<b>M 7071/2</b>	Cad. €	<b>34,50</b>	10
--------------------	-----------------	--------	--------------	----

Lama di ricambio per M 7071/1 - M 7071/2 - Spessore **0,63 mm - In confezione da 10 lame**

Codice M 7071 4000	<b>M 7071/4</b>	La cf. €	<b>6,85</b>	10
--------------------	-----------------	----------	-------------	----

### Mod. SECUPRO MARTEGO

Corpo in alluminio, ergonomico e resistente alle abrasioni, con **riporto in morbida gomma antiscivolo** per una presa più sicura e confortevole  
Con leva, per uso destrorso e sinistrorso  
Dotato di dispositivo di blocco della lama per impedirne l'accidentale fuoriuscita  
Adatto per tagliare cartoni a onda doppia, reggette di plastica, nastri adesivi ed estrarre materiali imballati in rotoli

Codice M 7072 0000	<b>M 7072</b>	Cad. €	<b>34,00</b>	1
--------------------	---------------	--------	--------------	---

### Mod. SECUPRO 625

Corpo in alluminio, ergonomico e resistente alle abrasioni, con **riporto in morbida gomma antiscivolo** per una presa più sicura e confortevole  
Con leva, per uso destrorso e sinistrorso  
Dotato di dispositivo di blocco della lama per impedirne l'accidentale fuoriuscita  
Completo di **lama trapezoidale reversibile spessore 0,63 mm con punte arrotondate** e affilatura su 2 lati adatta per tagliare cartoni a onda tripla, gomma, materiali spessorati, reggette di plastica, estrarre materiali imballati in rotoli, ecc  
Cambio lama semplice e rapido tramite pressione sul pulsante cambio lama e leva  
**Fuoriuscita lama 25 mm - Profondità di taglio 21 mm - Lunghezza totale 154 mm**

Codice M 7072 2000	<b>M 7072/2</b>	Cad. €	<b>43,10</b>	1
--------------------	-----------------	--------	--------------	---

Lama di ricambio per M 7072/2 - M 7071/1 - M 7071/13

Spessore **0,63 mm - In confezione da 10 lame**

Codice M 7072 2500	<b>M 7072/25</b>	La cf. €	<b>7,25</b>	1
--------------------	------------------	----------	-------------	---

### Mod. SECUPRO MERAK

Corpo in materiale plastico  
Con leva, per uso destrorso e sinistrorso  
Dotato di dispositivo di blocco della lama per impedirne l'accidentale fuoriuscita  
Adatto per tagliare cartoni a onda doppia, reggette di plastica, nastri adesivi ed estrarre materiali imballati in rotoli  
Completo di lama reversibile M 7072/1 spessore 0,40 mm, a doppia affilatura  
Fuoriuscita lama 12 mm - Profondità di taglio 9 mm - Lunghezza totale 130 mm

Codice M 7072 5000	<b>M 7072/5</b>	Cad. €	<b>20,50</b>	10
--------------------	-----------------	--------	--------------	----

Lama di ricambio per M 7072 e M 7072/5 - Spessore **0,40 mm - In confezione da 10 lame**

Codice M 7072 1000	<b>M 7072/1</b>	La cf. €	<b>6,15</b>	10
--------------------	-----------------	----------	-------------	----

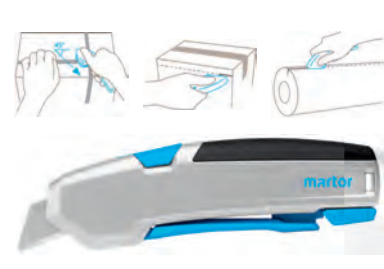
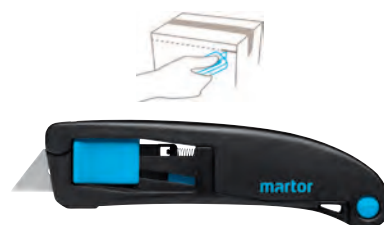

# martor Cutter di sicurezza - Antinfortunistici



## Tipo con lama nascosta

La lama non è "aperta", infatti il suo tagliente è nascosto dal corpo del coltello

Questo consente di avere sempre il massimo grado di sicurezza contro pericoli di taglio e protegge abilmente i beni imballati

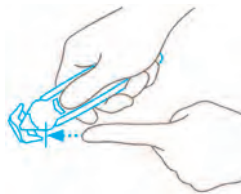

**LIVELLO DI SICUREZZA MASSIMO**

**Lama nascosta**



### Mod. SECUMAX 145

Corpo in materiale plastico, leggerissimo (solo 12 g), maneggevole ed ergonomico

Per uso destrorso e sinistrorso

La particolare forma del coltello nasconde il tagliente della lama, in questo modo viene garantita la massima sicurezza per l'utilizzatore

Adatto per tagliare, raschiare e dividere cartoni a onda semplice, pellicole, nastri adesivi, prodotti insaccati, fogli carta e pellicola, corda

Coltello "a perdere", con lama non sostituibile

Profondità di taglio 4 mm - Lunghezza totale 118 mm

Codice M 7077 0000	<b>M 7077</b>	Cad. €	<b>3,05</b>	10
--------------------	---------------	--------	-------------	----



### Mod. SECUMAX 150

Corpo in materiale plastico, leggerissimo (solo 24 g), maneggevole ed ergonomico

Per uso destrorso e sinistrorso

La particolare forma del coltello nasconde il tagliente della lama, in questo modo viene garantita la massima sicurezza per l'utilizzatore

Adatto per tagliare, raschiare e dividere cartoni a onda doppia, pellicole, nastri adesivi, prodotti insaccati, rotoli di carta e stagnola

La parte superiore della lama ne consente l'utilizzo come raschietto, larghezza lama 21 mm

Coltello "a perdere", con lama non sostituibile - Lunghezza totale 150 mm

Codice M 7077 1000	<b>M 7077/1</b>	Cad. €	<b>4,15</b>	10
--------------------	-----------------	--------	-------------	----



### Mod. SECUMAX 320

Corpo in materiale plastico, maneggevole ed ergonomico, con riporto in morbida gomma antiscivolo - Per uso destrorso e sinistrorso

Con piastrina metallica ideale per il taglio di nastri adesivi con 2 profondità di taglio 3,5 e 5 mm

Lama con due bordi arrotondati adatti per incidere nastri di imballaggi

Adatto per tagliare cartoni a onda semplice, pellicole, nastri adesivi, reggette feltro, cuoio

Fornito con lama C 7077/7 spessore 0,4 mm con doppio profilo tagliente

Profondità di taglio 4 mm - Lunghezza totale 158 mm

Codice M 7077 6000	<b>M 7077/6</b>	Cad. €	<b>12,60</b>	1
--------------------	-----------------	--------	--------------	---



Lama di ricambio per M 7077/6 - Spessore **0,40 mm** - In confezione di **10 lame**

Codice M 7077 7000	<b>M 7077/7</b>	La cf. €	<b>9,55</b>	10
--------------------	-----------------	----------	-------------	----

### Mod. SECUMAX 350

Corpo in materiale plastico, leggerissimo (solo 37 g), maneggevole ed ergonomico, con riporto in morbida gomma antiscivolo - Per uso destrorso e sinistrorso

La particolare forma del coltello nasconde il tagliente della lama, in questo modo viene garantita la massima sicurezza per l'utilizzatore

Lama con due bordi arrotondati adatti per incidere nastri di imballaggi

Adatto per tagliare cartoni a onda doppia, pellicole, nastri adesivi e reggette di plastica

Fornito con lama supplementare di ricambio - Profondità di taglio 5 mm - Lunghezza totale 155 mm

Codice M 7078 1000	<b>M 7078/1</b>	Cad. €	<b>15,10</b>	1
--------------------	-----------------	--------	--------------	---



Lama di ricambio per M 7078/1 - Spessore **0,30 mm** - In confezione di **10 lame**

Codice M 7078 2000	<b>M 7078/2</b>	La cf. €	<b>10,90</b>	10
--------------------	-----------------	----------	--------------	----



### Mod. SECUMAX EASYSAFE

Corpo in materiale plastico - Per uso destrorso e sinistrorso

Adatto per il taglio di pellicole, reggette di plastica, sacchi e rotoli di carta

Con piastrina metallica ideale per il taglio di nastri adesivi e guida in materiale plastico per tagliare singolarmente fogli di carta

Completo di lama M 7070/4 spessore 0,30 mm con doppio profilo tagliente

Cambio lama tramite utensile speciale (non incluso), per impedire accessi non autorizzati

Profondità di taglio 7 mm - Lunghezza totale 205 mm

Codice C 5336 2900	<b>C 5336/29</b>	Cad. €	<b>16,20</b>	1
--------------------	------------------	--------	--------------	---



## **martor** Cutter per settore alimentare - Antinfortunistici

Coltelli specifici per l'impiego nel settore alimentare e industria farmaceutica

Con **corpo** in parte o completamente in materiale plastico **rilevabile da metal-detector**, sono **provvisi di lama in acciaio inossidabile idonea al contatto con alimenti**

### Tipo con lama retrattile automaticamente - Livello di sicurezza ALTO

Ad inizio dell'operazione di taglio togliere il pollice dal noccolino, la lama rientrerà automaticamente nell'impugnatura nel momento in cui perde il contatto con il materiale da tagliare



#### Mod. SECUNORM HANDY MDP

**Corpo in acciaio inossidabile** con parti in materiale plastico

Con noccolino laterale, per uso destrorso e sinistrorso

Adatto per tagliare cartoni a onda doppia, pellicole, nastri adesivi e reggette di plastica

Completo di **lama in acciaio inossidabile M 7070/5**, a doppio profilo tagliente

Fuoriuscita lama 13 mm - Profondità di taglio 9 mm - Lunghezza totale 100 mm

<b>Codice M 7070 2000</b>	<b>M 7070/2</b>	Cad. €	<b>7,60</b>	10
---------------------------	-----------------	--------	-------------	----

**Lama di ricambio, in acciaio inossidabile**, idonea al contatto con alimenti

A doppio profilo tagliente - Adatta per M 7070/2 e M 7070/3

Spessore **0,30 mm** - **In confezione da 10 lame**

<b>Codice M 7070 5000</b>	<b>M 7070/5</b>	La cf. €	<b>6,65</b>	10
---------------------------	-----------------	----------	-------------	----

#### Mod. SECUNORM PROFI25 MDP

**Corpo in alluminio** e materiale plastico

Con noccolino laterale, per uso destrorso e sinistrorso

Adatto per tagliare cartoni a onda tripla, pellicole, nastri adesivi e reggette di plastica

Completo di **lama in acciaio inossidabile C 5302/5**

Fuoriuscita lama 25 mm - Profondità di taglio 21 mm - Lunghezza totale 140 mm

<b>Codice C 5299 9300</b>	<b>C 5299/93</b>	Cad. €	<b>17,90</b>	10
---------------------------	------------------	--------	--------------	----

**Lama di ricambio in acciaio inossidabile** - Spessore **0,63 mm** - **In confezione da 10 lame**

<b>Codice C 5302 1000</b>	<b>C 5302/1</b>	La cf. €	<b>10,10</b>	10
---------------------------	-----------------	----------	--------------	----

### Tipo con lama nascosta - Livello di sicurezza MASSIMO

La lama non è "aperta", infatti il suo tagliente è nascosto dal corpo del coltello

Questo consente di avere sempre il massimo grado di sicurezza contro pericoli di taglio e protegge i beni imballati



#### Mod. SECUMAX 145 MDP

Corpo in materiale plastico, leggerissimo (solo 14 g), maneggevole ed ergonomico

Per uso destrorso e sinistrorso

La particolare forma del coltello nasconde il tagliente della lama, in questo modo viene garantita la massima sicurezza per l'utilizzatore

Adatto per tagliare, raschiare e dividere cartoni a onda semplice, pellicole, nastri adesivi, prodotti insaccati, fogli carta e pellicola, corda

Coltello "a perdere", con lama non sostituibile

Profondità di taglio 4 mm - Lunghezza totale 118 mm

<b>Codice M 7079 0000</b>	<b>M 7079</b>	Cad. €	<b>5,30</b>	1
---------------------------	---------------	--------	-------------	---

#### Mod. SECUMAX TAGLIERINA AD ANELLO MDP

Corpo in materiale plastico

Pratica taglierina ad anello che consente di tagliare e di avere contemporaneamente le mani libere

Adatto per tagliare pellicole, corde e rotoli di carta

Completo di lama fissa con spessore 0,30 mm (non sostituibile)

Profondità di taglio 5,6 mm - Taglia unica

<b>Codice C 5336 0200</b>	<b>C 5336/02</b>	Cad. €	<b>2,53</b>	1
---------------------------	------------------	--------	-------------	---

#### Mod. SECUMAX POLY CUT MDP

Corpo in materiale plastico, leggerissimo

Per uso destrorso e sinistrorso

Adatto per tagliare pellicole, reggette, corde e rotoli di carta e altri materiali

Completo di lama fissa, con spessore 0,30 mm (non sostituibile)

Profondità di taglio 3 mm - Lunghezza totale 78 mm

<b>Codice C 5336 0300</b>	<b>C 5336/03</b>	Cad. €	<b>3,35</b>	1
---------------------------	------------------	--------	-------------	---

#### Mod. SECUMAX 320 MDP

Corpo in materiale plastico con impugnatura ergonomica - Per uso destrorso e inistroso

Adatti per il taglio di pellicole, reggette di plastica, cinture di sicurezza, cuoio e corda

Con piastrina metallica ideale per il taglio di nastri adesivi e cambio lama rapido

Completo di **lama in acciaio inossidabile C 5336/286**, a doppio tagliente spessore 0,30 mm

Profondità di taglio 4 mm - Lunghezza totale 158 mm

<b>Codice C 5336 2830</b>	<b>C 5336/283</b>	Cad. €	<b>16,30</b>	1
---------------------------	-------------------	--------	--------------	---

Lama di ricambio **in acciaio inossidabile** - Spessore **0,30 mm** - **In confezione da 10 lame**

<b>Codice C 5335 1000</b>	<b>C 5335/1</b>	La cf. €	<b>7,95</b>	10
---------------------------	-----------------	----------	-------------	----



INOX



## Forbici di sicurezza - Antinfortunistiche

Adatte per il taglio di carta, cartone, reggette di plastica, rotoli di carta e di stagnola, pellicole, tessuti, ecc.

**Con punte arrotondate e affilatura speciale che prevengono tagli accidentali alle dita**

**ABC TOOLS**

**Lame in acciaio inossidabile - INOX**

Impugnatura ergonomica bicomponente antiscivolo con un'asola maggiorata

Esecuzione piegata con lame extra-lunghe adatte per effettuare tagli lunghi e passanti

Lunghezza totale 225 mm

Codice M 7090 2000	M 7090/2	Cad. €	29,80		10
--------------------	----------	--------	-------	---	----



**martor**

**Lame in acciaio inossidabile - INOX**

Impugnatura ergonomica e antiscivolo in fibra di vetro rinforzata con materiale plastico

**Mod. SECUMAX 363**

Lame corte adatte per tagli di precisione - Ideali per una guida sicura durante il taglio

Lunghezza totale 134 mm

Codice M 7083 1000	M 7083/1	Cad. €	17,00		1
--------------------	----------	--------	-------	---	---



**Mod. SECUMAX 564**

Esecuzione piegata con lame extra-lunghe, ideale per effettuare tagli lunghi e passanti

Con asola maggiorata - Lunghezza totale 218 mm

Codice M 7083 4000	M 7083/4	Cad. €	34,90		1
--------------------	----------	--------	-------	---	---



**Mod. SECUMAX 565**

Asole maggiorate ideali per impiego anche indossando guanti da lavoro

Esecuzione multiuso per tagli professionali - Con tacca tagliafilati e apertappo

Lunghezza totale 216 mm

Codice M 7083 5000	M 7083/5	Cad. €	43,20		1
--------------------	----------	--------	-------	---	---



## ABC TOOLS Cutter di sicurezza - Antinfortunistici

A lama nascosta: la lama non è "aperta", il tagliente è nascosto dal coltello

Questo consente di avere sempre il massimo grado di sicurezza contro pericoli di taglio e protegge abilmente i beni imballati

**Tipo interamente in materiale plastico**

Lama in acciaio al carbonio - Per uso destrorso e sinistrorso

Adatto per tagliare cartoni, pellicole, nastri adesivi, prodotti insaccati, rotoli di carta, ecc.

Coltello "a perdere" con lama non sostituibile

Profondità di taglio 5 mm - Lunghezza totale 117 mm

Codice M 7088 1006	M 7088/1	Cad. €	4,15		10
--------------------	----------	--------	------	---	----



**Tipo con lama intercambiabile**

Corpo in materiale plastico con inserto in gomma antiscivolo per una presa migliore e anti fatica

Lama in acciaio al carbonio - Per uso destrorso e sinistrorso

Adatto per tagliare cartoni, pellicole, reggette, ecc.

Con piastrina metallica ideale per il taglio di nastri adesivi

Profondità di taglio 4 mm - Lunghezza totale 165 mm

Codice M 7088 4003	M 7088/4	Cad. €	17,50		1
--------------------	----------	--------	-------	---	---



Lama di ricambio per M 7088/4 - Spessore 0,35 mm

Codice M 7088 8000	M 7088/8	Cad. €	1,78		1
--------------------	----------	--------	------	---	---



## Giraviti per viti ad intaglio - Per elettricisti

Lama interamente rivestita con isolamento congiunto all'impugnatura - Punta brunita - DIN 7437



Con lama in acciaio al cromo

Impugnatura anatomica bicomponente, con foro trasversale

M 7097/1: esecuzione con impugnatura con **diametro ridotto del 30%** e **isolamento della lama fino al 50% più sottile**, ideale per raggiungere viti poste in profondità

Lunghezza lama	mm	75	100	100	100	125	150	200
Codice	M 7097 ....	0075	0100	0100	0102	0125	0150	0200
M 7097	Cad. €	4,05	4,30	—	5,35	5,85	7,00	11,00
Codice	M 7097 ....	—	1100	1101	—	1125	1150	—
M 7097/1	Cad. €	—	5,65	6,65	—	7,05	8,25	—
Tagliente	mm	2,5x0,4	3,0x0,5	4,0x0,5	4,0x0,8	5,5x1,0	6,5x1,2	8,0x1,6
Lungh. totale M 7097	mm	145	170	—	190	260	250	305
Lungh. totale M 7097/1	mm	—	205	205	—	240	255	—
pz.		12	12	12	12	12	12	6

\* felo

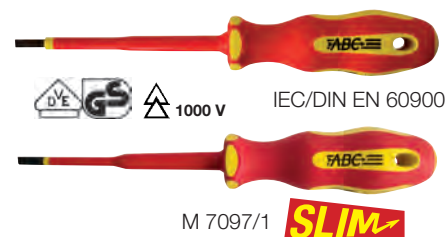

## felo - Con lama in acciaio al cromo-molibdeno-vanadio

Serie 500 frico® - Impugnatura anatomica bicomponente con foro trasversale

Lunghezza lama	mm	75	100	100	100	125	125	150	175
Codice	M 7098 ....	0075	0100	0101	0102	0124	0125	0150	0175
M 7098	Cad. €	7,40	7,40	8,55	9,00	10,90	11,40	12,50	16,00
Tagliente	mm	2,5x0,4	3,0x0,5	3,5x0,6	4,0x0,8	4,5x1,0	5,5x1,0	6,5x1,2	8,0x1,2
Lunghezza totale	mm	145	170	170	180	225	225	250	280
pz.		12	12	12	12	12	12	6	6

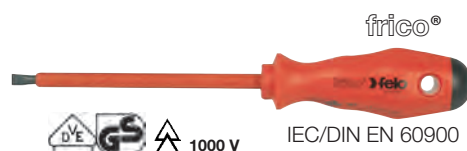

## Serie 400 Rgonic®

Impugnatura bicomponente con **celle in resina sintetica altamente flessibile** poste sotto il rivestimento dell'impugnatura e morbido elastomero che la riveste completamente e ha un'ottima **resistenza a graffi ed acidi oltre ad essere gradevole al tatto** - Con foro trasversale

M 7099/1: esecuzione **E!slim** con impugnatura con **diametro ridotto del 30%** e **isolamento della lama fino al 50% più sottile**, ideale per raggiungere viti poste in profondità

Lunghezza lama	mm	75	100	100	100	125	125	125	150	175
Codice	M 7099 ....	0075	0100	0101	0102	0124	0125	—	0150	0175
M 7099	Cad. €	8,10	8,30	8,85	10,40	12,50	12,80	—	14,30	19,60
Codice	M 7099 ....	—	1100	1101	1102	1124	1125	1126	—	—
M 7099/1	Cad. €	—	13,70	14,10	14,50	17,50	16,80	18,40	—	—
Tagliente	mm	2,5x0,4	3,0x0,5	3,5x0,5	4,0x0,8	4,5x1,0	5,5x1,0	6,5x1,2	6,5x1,2	8,0x1,2
Lungh. totale M 7099	mm	160	185	185	195	225	225	—	255	285
Lungh. totale M 7099/1	mm	—	205	205	205	240	240	240	—	—
pz.		12	12	12	12	12	12	12	6	6

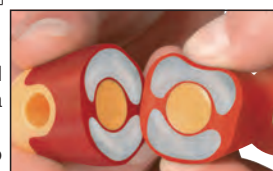

Con lama in acciaio al cromo-molibdeno-vanadio

Impugnatura anatomica bicomponente con foro trasversale

Lunghezza lama	mm	75	100	100	100	125	150	175	200
Codice	M 7100 ....	2075	2100	2101	2102	2125	2150	2175	2200
M 7100/2	Cad. €	6,15	6,45	6,65	7,25	8,65	10,60	13,60	18,40
Tagliente	mm	2,5x0,4	3,0x0,5	3,5x0,6	4,0x0,8	5,5x1,0	6,5x1,2	8,0x1,2	10,0x1,6
Lunghezza totale	mm	177	202	202	202	232	262	295	320
pz.		12	12	12	12	12	12	12	12



Tipo per l'impiego su contatori

Dimensioni lama 180x4,5x0,8 mm - Lunghezza totale 270 mm

Codice M 7100 3000	M 7100/3	Cad. €	9,35	pz.	12
--------------------	----------	--------	------	-----	----



Con lama in acciaio al cromo-vanadio

Impugnatura anatomica bicomponente, con foro trasversale

Lunghezza lama	mm	75	100	100	100
Codice	M 7100 4075	M 7100 4100	M 7100 4101	M 7100 4102	
M 7100/4	Cad. €	6,35	7,15	7,65	12,90
Tagliente	mm	2,5x0,4	3,0x0,5	3,5x0,6	4,0x0,8
Lunghezza totale	mm	155	180	190	190
pz.		5	5	5	5



Giraviti cercafase a lama fissa → A 1 pag. 31

## Giraviti per viti a croce «PHILLIPS®» - Per elettricisti

Lama interamente rivestita con isolamento congiunto all'impugnatura - Punta brunita - DIN 7438  
**Impugnatura anatomica bicomponente**, con foro trasversale

**ABC** tools

Con lama in acciaio al cromo - 12 pz.

**M 7100/7: esecuzione** con isolamento della lama fino al 50% più sottile, ideale per raggiungere viti poste in profondità

Punta DIN	0	1	2
<b>Codice</b>	<b>M 7101 0000</b>	<b>M 7101 0001</b>	<b>M 7101 0002</b>
<b>M 7101/0</b> Cad. €	<b>4,30</b>	<b>5,60</b>	<b>6,65</b>
<b>Codice</b>	—	<b>M 7100 7001</b>	<b>M 7100 7002</b>
<b>M 7100/7</b> Cad. €	—	<b>6,60</b>	<b>7,90</b>
Dimensioni lama mm	3,0x60	5,0x80	6,0x100
Lunghezza totale mm	130	180	215



IEC/DIN EN 60900



M 7100/7 **SLIM**



## felo

Con lama in acciaio al cromo-molibdeno-vanadio

Serie 500 **friico**®

**Impugnatura anatomica bicomponente** con foro trasversale

Punta DIN	0	1	2	3
<b>Codice</b>	<b>M 7101 1000</b>	<b>M 7101 1001</b>	<b>M 7101 1002</b>	<b>M 7101 1003</b>
<b>M 7101/1</b> Cad. €	<b>7,30</b>	<b>9,00</b>	<b>11,90</b>	<b>18,30</b>
Dimensioni lama mm	3,0x60	5,0x80	6,0x100	8,0x150
Lunghezza totale mm	140	170	200	255
📦 pz.	12	12	12	6

**friico**®



IEC/DIN EN 60900

## Serie 400 **ergonic**®

**Impugnatura bicomponente con celle in resina sintetica altamente flessibile** poste sotto il rivestimento dell'impugnatura e morbido elastomero che la riveste completamente e ha un'ottima resistenza a graffi ed acidi oltre ad essere gradevole al tatto - Con foro trasversale

**M 7101/4: esecuzione** **Eslim** con impugnatura con diametro ridotto del 30% e isolamento della lama fino al 50% più sottile, ideale per raggiungere viti poste in profondità

Punta DIN	0	1	2	3
<b>Codice</b>	<b>M 7101 3000</b>	<b>M 7101 3001</b>	<b>M 7101 3002</b>	<b>M 7101 3003</b>
<b>M 7101/3</b> Cad. €	<b>7,75</b>	<b>9,85</b>	<b>12,70</b>	<b>21,40</b>
<b>Codice</b>	—	<b>M 7101 4001*</b>	<b>M 7101 4002</b>	—
<b>M 7101/4</b> Cad. €	—	<b>15,40</b>	<b>16,80</b>	—
Dimensioni lama mm	3,0x60	5,0x80*	6,0x100	8,0x150
Lungh. totale M 7101/3 mm	145	165	205	260
Lungh. totale M 7101/4 mm	—	185	215	—
📦 pz.	12	12	12	6

\* dimensione lama 4,5x80 mm

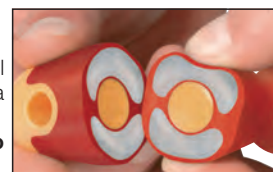

**ergonic**®



IEC/DIN EN 60900



M 7101/4 - **ergonic** **Eslim**



Con lama in acciaio al cromo-molibdeno-vanadio - 12 pz.

Punta DIN	0	1	2	3	4
<b>Codice</b>	<b>M 7101 2000</b>	<b>M 7101 2001</b>	<b>M 7101 2002</b>	<b>M 7101 2003</b>	<b>M 7101 2004</b>
<b>M 7101/2</b> Cad. €	<b>6,75</b>	<b>8,10</b>	<b>10,10</b>	<b>13,50</b>	<b>18,10</b>
Dimensioni lama mm	3,0x60	5,0x80	6,0x100	8,0x150	10,0x200
Lunghezza totale mm	162	187	212	270	320



IEC/DIN EN 60900



Con lama in acciaio al cromo-vanadio - 5 pz.

Punta DIN	1	2	3
<b>Codice</b>	<b>M 7101 6001</b>	<b>M 7101 6002</b>	<b>M 7101 6003</b>
<b>M 7101/6</b> Cad. €	<b>8,60</b>	<b>9,20</b>	<b>13,40</b>
Dimensioni lama mm	4,5x80	6,0x100	8,0x150
Lunghezza totale mm	180	210	270



1000 V

IEC/DIN EN 60900

## Giraviti per viti a croce «Pozidriv®»-«Supadriv®» - Per elettricisti

Lama interamente rivestita con isolamento congiunto all'impugnatura - Punta brunita - DIN 7438  
**Impugnatura anatomica bicomponente**, con foro trasversale

**ABC**

Con lama in acciaio al cromo

Esecuzione con **isolamento** della **lama fino al 50% più sottile**, ideale per raggiungere viti poste in profondità

Punta	1	2
<b>Codice</b>	<b>M 7102 1001</b>	<b>M 7102 1002</b>
<b>M 7102/1</b> Cad. €	<b>6,20</b>	<b>7,40</b>
Dimensioni lama mm	4,5x80	6,0x100
Lunghezza totale mm	180	210
 pz.	1	1



## felo

Con lama in acciaio al cromo-molibdeno-vanadio

Serie 500 **frico®**

**Impugnatura anatomica bicomponente** con foro trasversale

Punta	0*	1	2	3
<b>Codice</b>	<b>M 7102 0000</b>	<b>M 7102 0001</b>	<b>M 7102 0002</b>	<b>M 7102 0003</b>
<b>M 7102</b> Cad. €	<b>6,75</b>	<b>9,65</b>	<b>12,70</b>	<b>19,00</b>
Dimensioni lama mm	3,0x60	4,5x80	6,0x100	8,0x150
Lunghezza totale mm	140	170	200	255
 pz.	6	12	12	6

\* Con impugnatura anatomica monocomponente



Serie 400 **ERGONIC®**

**Impugnatura bicomponente con celle in resina sintetica altamente flessibile** poste sotto il rivestimento dell'impugnatura e morbido elastomero che la riveste completamente e ha un'ottima **resistenza a graffi ed acidi, oltre ad essere gradevole al tatto** - Con foro trasversale

**M 7102/22: esecuzione E<sup>4</sup>slim** con impugnatura con **diametro ridotto del 30%** e **isolamento della lama fino al 50% più sottile**, ideale per raggiungere viti poste in profondità

Punta	1	2	3
<b>Codice</b>	<b>M 7102 2001**</b>	<b>M 7102 2002</b>	<b>M 7102 2003</b>
<b>M 7102/2</b> Cad. €	<b>10,50</b>	<b>13,90</b>	<b>21,40</b>
<b>Codice</b>	<b>M 7102 2201</b>	<b>M 7102 2202</b>	—
<b>M 7102/22</b> Cad. €	<b>15,20</b>	<b>17,90</b>	—
Dimensioni lama mm	4,5x80	6,0x100	8,0x150
Lungh. totale M 7102/2 mm	175	205	260
Lungh. totale M 7102/22 mm	185	215	—
 pz.	12	12	6

\*\* Dimensioni lama 5,0x80 mm



## felo Giraviti per viti «TORX®» - Per elettricisti

Serie 400 **ERGONIC®**

**Lama in acciaio al cromo-molibdeno-vanadio** interamente rivestita con isolamento congiunto all'impugnatura - Punta brunita - DIN 7438

**Impugnatura bicomponente con celle in resina sintetica altamente flessibile e morbido elastomero**

Con foro trasversale -  12 pz-

Grandezza «TORX®»	10	15	20	25	30
<b>Codice</b>	<b>M 7102 3010</b>	<b>M 7102 3015</b>	<b>M 7102 3020</b>	<b>M 7102 3025</b>	<b>M 7102 3030</b>
<b>M 7102/3</b> Cad. €	<b>13,30</b>	<b>13,40</b>	<b>14,50</b>	<b>14,70</b>	<b>17,90</b>
Per viti	M 3 e 3,5	M 3,5 e 4	M 4 e 5	M 4,5 e 5	M 6 e 7
 mm	2,74	3,27	3,86	4,43	5,52
Lunghezza lama mm	100	100	125	125	150
Lunghezza totale mm	185	195	225	230	260

Esecuzione **E<sup>4</sup>slim** impugnatura con **diametro ridotto del 30%** e **isolamento della lama fino al 50% più sottile**, ideale per raggiungere viti poste in profondità

Grandezza «TORX®»	10	15	20	25
<b>Codice</b>	<b>M 7102 3310</b>	<b>M 7102 3315</b>	<b>M 7102 3320</b>	<b>M 7102 3325</b>
<b>M 7102/33</b> Cad. €	<b>20,30</b>	<b>21,00</b>	<b>21,20</b>	<b>22,30</b>
Per viti	M 3 e 3,5	M 3,5 e 4	M 4 e 5	M 4,5 e 5
 mm	2,74	3,27	3,86	4,43
Lunghezza lama mm	100	100	125	125
Lunghezza totale mm	205	205	240	240



## Giraviti per viti con impronta combinata

Adatti per viti con impronta combinata utilizzate su pannelli elettrici, connettori, relais, ecc. Consentono di effettuare avviture applicando una forza di serraggio maggiore, senza rovinare la testa della vite e con meno scivolamenti

Lama interamente rivestita con isolamento congiunto all'impugnatura - Punta brunita

**Impugnatura anatomica bicomponente**, con foro trasversale



Tipo per viti con impronta «PHILLIPS®» + intaglio

**ABC** tools

Con lama in acciaio al cromo

Impugnatura con diametro ridotto del 30% e isolamento della lama fino al 50% più sottile, ideale per raggiungere viti poste in profondità

Per viti	gr.	H 1	H 2
<b>Codice</b>		<b>M 7102 4101</b>	<b>M 7102 4102</b>
<b>M 7102/41</b>	Cad. €	<b>6,45</b>	<b>7,60</b>
Dimensioni lama	mm	4,5x80	6,0x100
Lunghezza totale	mm	180	210
	pz.	12	12

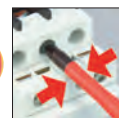
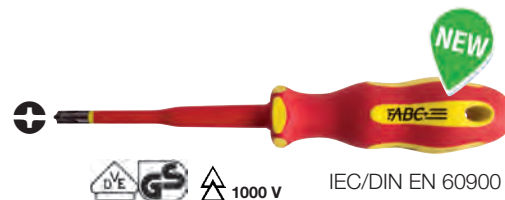

Serie 400 **ergonic**

Impugnatura bicomponente con celle in resina sintetica altamente flessibile e morbido elastomero

M 7102/46 - Esecuzione **Eslim**, impugnatura con diametro ridotto del 30% e isolamento della lama fino al 50% più sottile, ideale per raggiungere viti poste in profondità

Per viti	gr.	H 1	H 2
<b>Codice</b>		<b>M 7102 4501*</b>	<b>M 7102 4502</b>
<b>M 7102/45</b>	Cad. €	<b>15,10</b>	<b>17,30</b>
<b>Codice</b>		<b>M 7102 4601</b>	<b>M 7102 4602</b>
<b>M 7102/46</b>	Cad. €	<b>17,80</b>	<b>19,50</b>
Dimensioni lama	mm	4,5x80	6,0x100
Lungh. totale M 7102/45	mm	175	205
Lungh. totale M 7102/46	mm	185	215

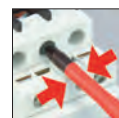
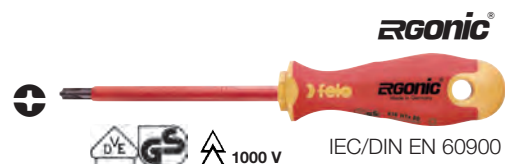

M 7102/46 - **ergonic** Eslim

Tipo per viti con impronta «POZIDRIV®» + intaglio

**ABC** tools

Con lama in acciaio al cromo

Impugnatura con diametro ridotto del 30% e isolamento della lama fino al 50% più sottile, ideale per raggiungere viti poste in profondità

Per viti	gr.	Z 1	Z 2
<b>Codice</b>		<b>M 7102 4301</b>	<b>M 7102 4302</b>
<b>M 7102/43</b>	Cad. €	<b>6,45</b>	<b>7,60</b>
Dimensioni lama	mm	4,5x80	6,0x100
Lunghezza totale	mm	180	210
	pz.	12	12

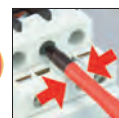
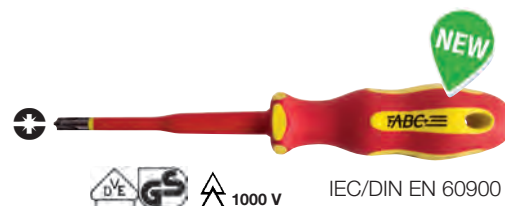

**felo**

Lama in acciaio al cromo-molibdeno-vanadio

Serie 500 **frico**

Per viti	gr.	Z 1
<b>Codice</b>		<b>M 7102 5001</b>
<b>M 7102/5</b>	Cad. €	<b>10,90</b>
Dimensioni lama	mm	5,0x80
Lunghezza totale	mm	170

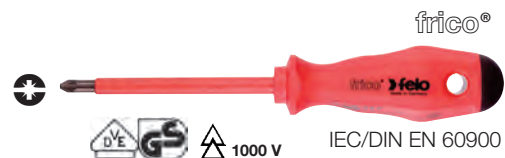

Serie di giraviti per viti con impronta combinata

Composta da:

2 giraviti per viti con impronta POZIDRIV + intaglio Z1 - Z2

<b>Codice M 7102 6500</b>	<b>M 7102/65</b>	Cad. €	<b>29,50</b>		1
---------------------------	------------------	--------	--------------	--	---



Serie 400 **ergonic**

Impugnatura bicomponente con celle in resina sintetica altamente flessibile e morbido elastomero

M 7102/56 - Esecuzione **Eslim**, impugnatura con diametro ridotto del 30% e isolamento della lama fino al 50% più sottile, ideale per raggiungere viti poste in profondità

Per viti	gr.	Z 1	Z 2
<b>Codice</b>		<b>M 7102 5501*</b>	<b>M 7102 5502</b>
<b>M 7102/55</b>	Cad. €	<b>15,10</b>	<b>17,30</b>
<b>Codice</b>		<b>M 7102 5601</b>	<b>M 7102 5602</b>
<b>M 7102/56</b>	Cad. €	<b>16,90</b>	<b>19,10</b>
Dimensioni lama	mm	4,5x80	6,0x100
Lungh. totale M 7102/55	mm	175	205
Lungh. totale M 7102/56	mm	185	215



M 7102/56 - **ergonic** Eslim

\* Dimensioni lama 5,0x80 mm



## Serie di giraviti per elettricisti



In scatola di cartone con visualizzazione del contenuto

### Con 5 giraviti

3 giraviti per viti con intaglio M 7097 da 2,5x75 - 4,0x100 - 5,5x125 mm  
2 giraviti per viti a croce «PHILLIPS» M 7101/0 - Punta DIN 1 - 2

Codice M 7101 7200 M 7101/72 Cad. € 32,50 6

### Con 7 giraviti

5 giraviti per viti con intaglio M 7097 da 2,5x75 - 3,0x100 - 4,0x100 - 5,5x125 - 6,5x150 mm  
2 giraviti per viti a croce «PHILLIPS» M 7101/0 - Punta DIN 1 - 2

Codice M 7101 8000 M 7101/8 Cad. € 43,90 6

### Con 8 giraviti

5 giraviti per viti con intaglio M 7097 da 2,5x75 - 3,0x100 - 4,0x100 - 5,5x125 - 6,5x150 mm  
3 giraviti per viti a croce «PHILLIPS» M 7101/0 - Punta DIN 0 - 1 - 2

Codice M 7101 8100 M 7101/81 Cad. € 48,50 24

### Con 8 giraviti e cercafase

5 giraviti per viti con intaglio M 7097 da 2,5x75 - 3,0x100 - 4,0x100 - 5,5x125 - 6,5x150 mm  
3 giraviti per viti a croce «PHILLIPS» M 7101/0 - Punta DIN 0 - 1 - 2  
1 cercafase A 1502/45 da 70 mm

Codice M 7101 8200 M 7101/82 Cad. € 54,00 16

### Con 6 giraviti

Esecuzione con isolamento della lama fino al 50% più sottile, ideale per raggiungere viti poste in profondità

4 giraviti per viti con intaglio M 7097/1 da 3,5x100 - 4,0x100 - 5,5x125 - 6,5x150 mm  
2 giraviti per viti a croce «PHILLIPS» M 7100/7 - Punta DIN 1 - 2

Codice M 7101 7260 M 7101/726 Cad. € 45,90 6

### Con 7 giraviti, cercafase e forbici

5 giraviti per viti con intaglio M 7097/1 da 2,5x75 - 3,0x100 - 3,5x100 - 4,0x100 - 5,5x125 mm  
2 giraviti per viti a croce «PHILLIPS» M 7101/7 - Punta DIN 1 - 2  
1 cercafase per viti ad intaglio A 1502/45 con lama lunghezza 70 mm  
1 paio di forbici M 7148/1 B 2184/2 con lame in acciaio inossidabile

In pratica valigetta di plastica trasparente infrangibile

Codice M 7101 9400 M 7101/94 Cad. € 98,00 1

## felo

### Serie 500 frico®

In scatola di cartone con visualizzazione del contenuto

### Con 5 giraviti

3 giraviti per viti con intaglio M 7098 da 2,5x75 - 3,0x100 - 4,0x100 mm  
2 giraviti per viti a croce «PHILLIPS» M 7101/1 - Punta DIN 1 - 2

Codice M 7101 7500 M 7101/75 Cad. € 44,40 1

### Con 7 giraviti

5 giraviti per viti con intaglio M 7098 da 2,5x75 - 3,0x100 - 4,0x100 - 5,5x125 - 6,5x150 mm  
2 giraviti per viti a croce «PHILLIPS» M 7101/1 - Punta DIN 1 - 2

Codice M 7101 8800 M 7101/88 Cad. € 67,00 1

### Con 4 giraviti - Eslim

2 giraviti per viti con intaglio M 7099/1 da 3,5x100 - 5,5x125 mm  
2 giraviti per viti a croce «PHILLIPS» M 7101/4 - Punta DIN 1 - 2  
In scatola di cartone con foro per appendere su pannelli forati

Codice M 7101 8400 M 7101/84 Cad. € 63,00 1



M 7101/72



M 7101/8

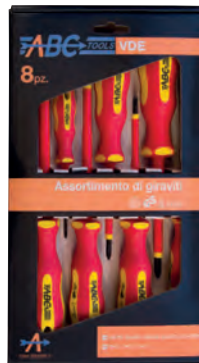

M 7101/81



M 7101/82



M 7101/726

M 7101/94



M 7101/75



M 7101/88



M 7101/84

## Serie di giraviti per elettricisti

»felo

Con 5 giraviti  - **Eslim**

3 giraviti per viti con intaglio  M 7099/1 da 3,0x100 - 4,0x100 - 5,5x125 mm

2 giraviti per viti a croce «PHILLIPS»  M 7101/4 - Punta DIN 1 - 2

In scatola di cartone con foro per appendere su pannelli forati

Codice M 7101 8500 **M 7101/85** Cad. € **77,00**  1

Con 6 giraviti  

4 giraviti per viti con intaglio  M 7099 da 3,0x100 - 4,0x100 - 5,5x125 - 6,5x150 mm

2 giraviti per viti a croce «PHILLIPS»  M 7101/3 - Punta DIN 1 - 2

In scatola di cartone con visualizzazione del contenuto

Codice M 7101 7700 **M 7101/77** Cad. € **64,00**  1

Con 7 giraviti   **cercafase e forbici**

5 giraviti per viti con intaglio  M 7099 da 2,5x75 - 3,0x100 - 3,5x100 - 4,0x100 - 5,5x125 mm

2 giraviti per viti a croce «PHILLIPS»  M 7101/3 - Punta DIN 1 - 2

1 cercafase per viti ad intaglio  A 1502/5 con lama lunghezza 70 mm

1 paio di forbici B 2184/2 con lame in acciaio inossidabile rivestite al TiN

In pratica valigetta di plastica trasparente infrangibile

Codice M 7101 9500 **M 7101/95** Cad. € **113,00**  1

Con 10 giraviti **RGONIC**    

4 giraviti per viti con intaglio  2,5x75 - 3,5x100 - 4,0x100 - 5,5x125 mm

3 giraviti per viti a croce «PHILLIPS»  - Punta DIN 0 - 1 - 2

1 giravite per viti a croce «POZIDRIV»  - Punta 2

2 giraviti per viti «TORX»  Tx10 - Tx20

Su **pratico supporto in lamiera di acciaio** verniciato con fori per appendere al muro o pannello forato, ideale per avere sempre a portata di mano il giravite necessario

Dimensioni del supporto LxPxh 370x20x72 mm

Codice M 7101 9700 **M 7101/97** Cad. € **97,50**  1

Con 10 giraviti **RGONIC Eslim**     e **cercafase**

4 giraviti per viti con intaglio  3,0x100 - 3,5x100 - 4,0x100 - 5,5x125 mm

2 giraviti per viti a croce «PHILLIPS»  - Punta DIN 1 - 2

1 giravite per viti a croce «POZIDRIV»  - Punta 2

2 giraviti per viti «TORX»  Tx15 - Tx20

1 cercafase per viti con intaglio  3,0 x 0,8 mm

Su **pratico supporto in lamiera di acciaio** verniciato con fori per appendere al muro o pannello forato, ideale per avere sempre a portata di mano il giravite necessario

Dimensioni del supporto LxPxh 370x20x72 mm

Codice M 7101 9800 **M 7101/98** Cad. € **133,00**  1



M 7101/85 - **Eslim**



M 7101/77

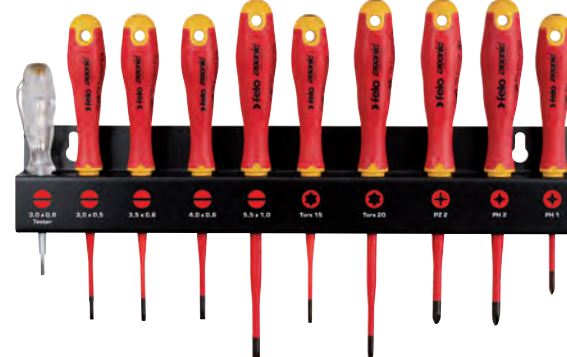
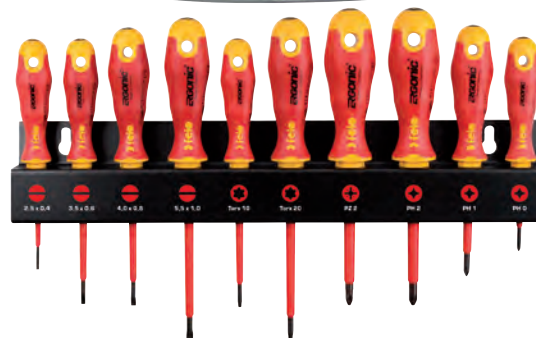

KNIPEX

Con 6 giraviti  

4 giraviti per viti con intaglio  M 7100/2 da 3,0x100 - 4,0x100 - 5,5x125 - 6,5x150 mm

2 giraviti per viti a croce «PHILLIPS»  M 7100/2 - Punta DIN 1 - 2

In scatola di cartone con visualizzazione del contenuto

Codice M 7101 8600 **M 7101/86** Cad. € **59,00**  1

HAZET

Con 6 giraviti   e **cercafase**

3 giraviti per viti con intaglio  M 7100/4 da 2,5x75 - 3,5x100 - 4,0x100 mm

2 giraviti per viti con impronta a croce «PHILLIPS»  M 7101/6 - Punta DIN 1 - 2

1 cercafase 220-250V per viti ad intaglio 

In scatola di cartone con visualizzazione del contenuto

Codice M 7101 9000 **M 7101/9** Cad. € **49,00**  1



## felo Giraviti a lame intercambiabili

Sistema composto da lame intercambiabili da utilizzare con impugnatura di manovra oppure cappuccio

Tutti gli elementi sono con rivestimento protettivo ad alto isolamento

Impugnatura ergonomica bicomponente per una presa confortevole e sicura, adatta per applicare elevati momenti di forza

In alternativa all'impugnatura le lame possono essere utilizzate con il cappuccio in resina, che unito all'anello in morbida gomma di cui sono dotate, consente di effettuare lavori di precisione (p.es. microelettronica)

### Lame intercambiabili

In acciaio al cromo-molibdeno-vanadio, con rivestimento protettivo ad alto isolamento

Lunghezza 100 mm (gr. 2 lunghezza 75 mm)



IEC/DIN EN 60900

Grandezza	2	3	5	6	8	11	14	16	19
<b>Codice</b>	<b>M 7103 1002</b>	<b>1003</b>	<b>1005</b>	<b>1006</b>	<b>1008</b>	<b>1011</b>	<b>1014</b>	<b>1016</b>	<b>1019</b>
<b>M 7103/1</b> Cad. €	<b>8,90</b>	<b>8,90</b>	<b>8,90</b>	<b>8,90</b>	<b>8,90</b>	<b>8,90</b>	<b>8,90</b>	<b>8,90</b>	<b>8,90</b>
Punta	● 2,5x0,4	● 3,0x0,5	● 3,5x0,6	● 4,0x0,8	● 5,5x1,0	● 6,5x1,2	⊕ PH1	⊕ PH2	⊕ PZ1
<b>Grandezza</b>	<b>21</b>	<b>25</b>	<b>27</b>	<b>28</b>	<b>29</b>	<b>41•</b>	<b>42•</b>	<b>45•</b>	<b>46•</b>
<b>Codice</b>	<b>M 7103 1021</b>	<b>1025</b>	<b>1027</b>	<b>1028</b>	<b>1029</b>	<b>1041</b>	<b>1042</b>	<b>1045</b>	<b>1046</b>
<b>M 7103/1</b> Cad. €	<b>8,90</b>	<b>8,90</b>	<b>8,90</b>	<b>8,90</b>	<b>8,90</b>	<b>12,30</b>	<b>12,30</b>	<b>12,30</b>	<b>12,30</b>
Punta	⊕ PZ2	⊗ T8	⊗ T10	⊗ T15	⊗ T20	⊕ H1	⊕ H2	⊕ Z1	⊕ Z2

• Per viti combinate («PHILLIPS»+intaglio e «POZIDRIV»+intaglio) poste su pannelli elettrici, connettori, relais, ecc.

### Impugnatura di manovra - ENsmart

Per l'impiego delle lame M 7103/1

Ergonomica e bicomponente con rivestimento protettivo ad alto isolamento

Con bloccaggio automatico delle lame

Lunghezza totale 105 mm



IEC/DIN EN 60900

<b>Codice</b> M 7103 2000	<b>M 7103/2</b>	Cad. €	<b>20,10</b>		1
---------------------------	-----------------	--------	--------------	--	---

### Serie di lame intercambiabili e impugnatura

In cassetta di resina sintetica con angolari in gomma antiurto e antiscivolo

Dimensioni LxPxh 230x130x55 mm - Peso 0,9 kg

Complete di cappuccio in resina per utilizzare le lame per lavori di precisione

#### Tipo con 12 lame

Composto da:

1 impugnatura di manovra M 7103/2

12 lame intercambiabili M 7103/1:

gr. 2 ● 2,5x0,4	gr. 8 ● 5,5x1,0	gr. 21 ⊕ PZ2
gr. 3 ● 3,0x0,5	gr. 11 ● 6,5x1,2	gr. 27 ⊗ T10
gr. 5 ● 3,5x0,6	gr. 14 ⊕ PH1	gr. 28 ⊗ T15
gr. 6 ● 4,0x0,8	gr. 16 ⊕ PH2	gr. 29 ⊗ T20

<b>Codice</b> M 7103 1300	<b>M 7103/13</b>	Cad. €	<b>95,00</b>		1
---------------------------	------------------	--------	--------------	--	---

#### Tipo con 10 lame e chiave universale per armadi elettrici

Composto da:

1 impugnatura di manovra M 7103/2

10 lame intercambiabili M 7103/1:

gr. 2 ● 2,5x0,4	gr. 8 ● 5,5x1,0	gr. 16 ⊕ PH2
gr. 3 ● 3,0x0,5	gr. 11 ● 6,5x1,2	gr. 21 ⊕ PZ2
gr. 5 ● 3,5x0,6	gr. 14 ⊕ PH1	gr. 46 ⊕ Z2
gr. 6 ● 4,0x0,8		

1 chiave universale per armadi elettrici con bocche

1 inserto per viti "Spanner" ● gr. 10 lunghezza 25 mm

<b>Codice</b> M 7103 4000	<b>M 7103/4</b>	Cad. €	<b>117,00</b>		1
---------------------------	-----------------	--------	---------------	--	---



## KNIPEX Giraviti per viti con esagono incassato

Lama interamente rivestita con isolamento congiunto all'impugnatura

### Esecuzione dritta

Lama in acciaio al cromo-molibdeno-vanadio - Punta brunita - DIN 7439

Impugnatura anatomica bicomponente con foro trasversale

Per  mm	Codice	M 7104/2	Lunghezza lama mm	Lunghezza totale mm	
2	M 7104 2002	7,65	73	175	12
2,5	M 7104 2025	7,75	75	177	12
3	M 7104 2003	7,75	75	182	12
4	M 7104 2004	7,90	75	182	12
5	M 7104 2005	9,15	75	187	12
6	M 7104 2006	10,60	100	212	12



1000 V

IEC/DIN EN 60900

### Esecuzione con impugnatura a T

Lama in acciaio speciale

Per  mm	Codice	M 7105	Lunghezza lama mm	Lunghezza totale mm	
5	M 7105 0005	41,50	235	250	6
6	M 7105 0006	41,50	235	250	6
8	M 7105 0008	41,50	235	250	6



1000 V

IEC/DIN EN 60900

## Chiavi universali per armadi elettrici e quadri

Per quadri di comando (pannelli elettrici), armadi elettrici, rubinetti del gas, dell'acqua e per installazioni di sistemi di climatizzazione, di ventilazione, rubinetti delle valvole, sanitari, infissi, ecc.

Tipo in pressofusione di zinco



Con le seguenti bocche:

2 da 5 e 7-8 mm, 1 da 7 e 9 mm, 1 con alette da 3-5 mm

Completa di inserto doppio (bits) per viti ad intaglio 1,0x7 mm e «PHILLIPS®» PH 2 ed 1 adattatore per inserti da 1/4"

Dimensioni 72x72 mm

Codice M 7108 4500	M 7108/45	Cad. €	21,80		1
--------------------	-----------	--------	-------	--	---



Con le seguenti bocche:

3 da 5 - 6 - 8 mm, 1 da 9, 1 con alette da 3-5 mm

Completa di inserto doppio (bits) per viti ad intaglio 1,0x7 mm e «PHILLIPS®» PH 2 ed 1 adattatore per inserti da 1/4"

M 7108/4 - Esecuzione corta, dimensioni 44x44 mm

M 7108/5 - Esecuzione lunga, dimensioni 76x76 mm - Con supplementare da 5 mm

Codice M 7108 4000	M 7108/4	Cad. €	21,90		1
--------------------	----------	--------	-------	--	---

Codice M 7108 5000	M 7108/5	Cad. €	22,10		1
--------------------	----------	--------	-------	--	---



Con le seguenti bocche:

3 da 5 - 7 - 8 mm, 2 da 9 - 10 mm ed 1 attacco conico da 6÷9 mm

Completa di inserto doppio (bits) per viti ad intaglio 1,0x7 mm e «PHILLIPS®» PH 2 ed 1 adattatore per inserti da 1/4"

Lunghezza totale 90 mm

Codice M 7108 1000	M 7108/1	Cad. €	18,10		1
--------------------	----------	--------	-------	--	---



Corpo in resina sintetica rinforzata, bussole girevoli in pressofusione di zinco

Esecuzione con doppio snodo ideale per impiego a "L" per applicare grandi forze di serraggio

2 bussole girevoli in pressofusione con 3 teste con doppia funzione e 1 standard:

7 - 8 - 9 mm, 5 - 6 - 7 - 8, 3 - 5 mm

Dimensioni aperto / chiuso: 127x28 mm / 60x35 mm

Codice M 7108 5400	M 7108/54	Cad. €	27,60		1
--------------------	-----------	--------	-------	--	---

Con 4 bussole girevoli con le seguenti bocche:

4 5, 6, 7-8, 9-10 mm, 3 7, 8-9, 10-11 mm, 1 con alette da 3-5 mm, 1 da 6 mm

Con catenella amovibile completa di moschettone e 1 adattatore per inserti da 1/4"

Dimensioni 95x95 mm

M 7108/55 -

M 7108/6 -

Codice M 7108 5500	M 7108/55	Cad. €	39,00		1
--------------------	-----------	--------	-------	--	---

Codice M 7108 6000	M 7108/6	Cad. €	43,00		1
--------------------	----------	--------	-------	--	---

- TwinKey

Utensile universale composto da 2 chiavi con 10 bocche, adatti per aprire e chiudere tutti i sistemi di approvvigionamento acqua, luce e gas, armadi e quadri elettrici, impianti di climatizzazione e ventilazione, valvole di arresto, ecc. - Le chiavi sono unite con calamita per minimo ingombro

Con le seguenti bocche:

4 5/6 - 7/8 - 9/10 - 11 mm, 4 7 - 8/9 - 10/11 - 12 mm, 1 con alette da 3-5 mm,

1 da 6 mm, 1 attacco conico da 6÷9 mm

Completa di un inserto doppio (bits) per viti ad intaglio 7x1 mm e «PHILLIPS®» PH2, unito alle due chiavi tramite robusto filo in acciaio inossidabile

Lunghezza totale 95 mm

Codice M 7108 7000	M 7108/7	Cad. €	29,60		1
--------------------	----------	--------	-------	--	---



Tipo con corpo in resina sintetica rinforzata con fibra di vetro e bocche girevoli in pressofusione di zinco

Con bocca a tenuta magnetica per inserti attacco 1/4"

Esecuzione a penna con clip da taschino

Supporto con 2 bussole girevoli con le seguenti bocche:

2 da 5, 6-8 mm - 1 da 9 mm - 1 da 3-5 mm

Fornita con 2 inserti doppi 7,0x1,2 mm - PH 2 e T20 - T25, e attacco supplementare per inserti con attacco 1/4"

Lunghezza totale 145 mm

Codice M 7108 9000	M 7108/9	Cad. €	23,20		1
--------------------	----------	--------	-------	--	---

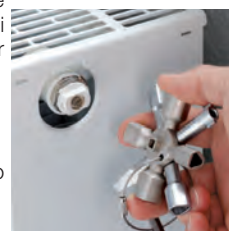
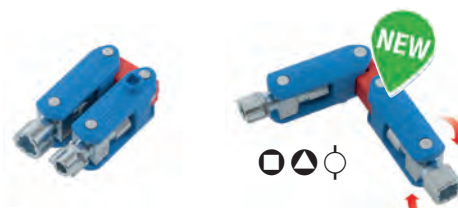
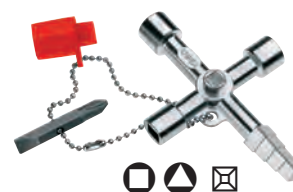
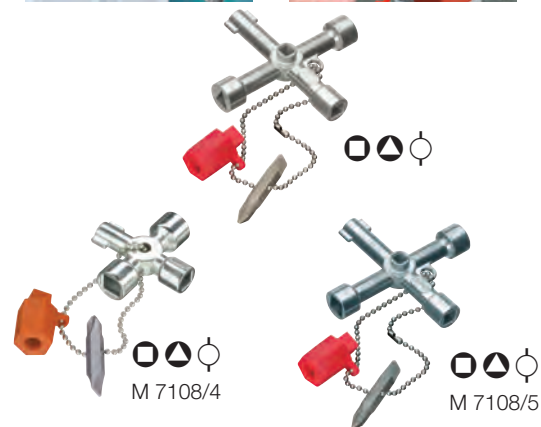
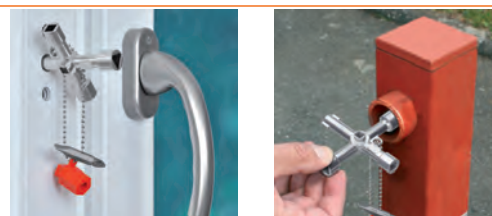

Rilevatori di tensione senza contatto → H 9 pag. 715

## Chiavi a bocca esagonale

Con lama in acciaio al cromo-molibdeno-vanadio, interamente rivestita con isolamento congiunto all'impugnatura

### felo - Serie 400 **ergonic**

Impugnatura bicomponente con celle in resina sintetica altamente flessibile e morbido elastomero che la riveste completamente resistente a graffi ed acidi oltre ad essere gradevole al tatto - Con foro trasversale

Dotati di bussola a tenuta magnetica per trattenere la vite e consentire di raggiungere dadi posti in luoghi difficili, e molla per far rientrare il dado su tiranti filettati

Apertura 	mm	5,5	6	7	8	10	13
Codice	M 7106 ....	0055	0006	0007	0008	0010	0013
M 7106/0	Cad. €	18,80	18,80	19,90	20,20	22,90	25,10
Lunghezza totale	mm	205	205	205	210	225	230

 12 pz.

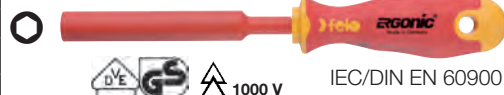
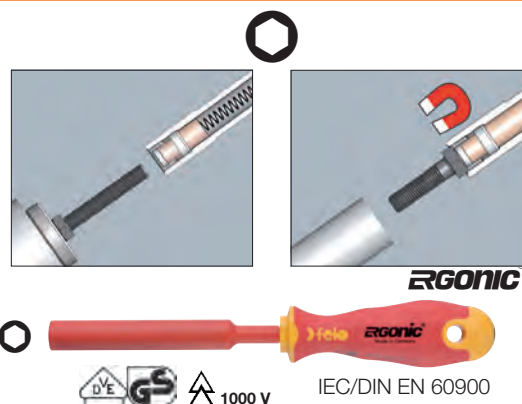



  

IEC/DIN EN 60900



Impugnatura anatomica bicomponente con foro trasversale

Apertura 	mm	4	5	5,5	6	7	8
Codice	M 7106 ....	1004	1005	1055	1006	1007	1008
M 7106/1	Cad. €	13,10	13,10	14,00	14,00	15,80	15,80
Lunghezza totale	mm	230	230	232	232	237	237
Apertura 	mm	9	10	11	12	13	
Codice	M 7106 ....	1009	1010	1011	1012	1013	
M 7106/1	Cad. €	16,10	16,40	20,40	21,70	23,20	
Lunghezza totale	mm	237	237	237	237	237	

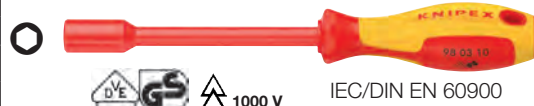

IEC/DIN EN 60900

## felo Impugnatura porta inserti

Con attacco  1/4" - A tenuta magnetica

Lama in acciaio al cromo-molibdeno-vanadio, interamente rivestita con isolamento congiunto all'impugnatura



Impugnatura anatomica bicomponente con foro trasversale

Lunghezza totale 200 mm

Codice	M 7107 1000	M 7107/1	Cad. €	16,90		6
--------	-------------	----------	--------	-------	---	---

Assortimento con inserti con attacco  1/4" C 6,3 in acciaio al nickel-molibdeno-vanadio

Con 12 utensili:

- 1 impugnatura M 7107/1 lunghezza totale 200 mm
- 4 inserti per viti ad intaglio  da 3,0 - 4,0 - 5,5 - 7,0 mm
- 3 inserti per viti a croce «PHILLIPS»  - Punta DIN 0 - 1 - 2
- 2 inserti per viti a croce «POZIDRIV»  - Punta 1 - 2
- 2 inserti per viti «TORX»  gr. T15 - T20

Codice	M 7107 1200	M 7107/12	Cad. €	38,10		6
--------	-------------	-----------	--------	-------	---	---

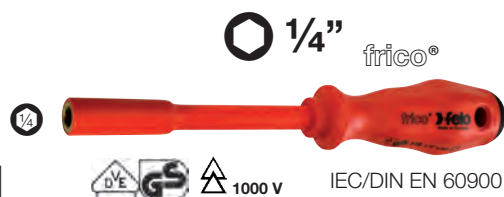

IEC/DIN EN 60900



## KNIPEX Pinza chiave

In acciaio al cromo-vanadio, forgiato e temperato ad olio - Testa nichelata

Particolarmente adatta per serrare e allentare in continuo, sostenere, schiacciare e piegare pezzi Cerniera passante con scala graduata per impostazione dell'apertura delle ganasce

Regolazione dell'apertura mediante pulsante direttamente sul pezzo

Ganasce lisce ad apertura rapida e parallela a pinza, che consente un veloce adattamento al dado secondo il principio del cricchetto

Con trasmissione di forza moltiplicata 10 volte: presa di serraggio altissima

Manici bicomponenti a forte spessore con paramani

Lunghezza totale 250 mm - Apertura max. 46 mm (1 3/4")

Codice	M 7109 0250	M 7109	Cad. €	68,50		1
--------	-------------	--------	--------	-------	---	---

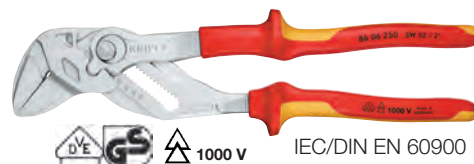

IEC/DIN EN 60900

## KNIPEX Chiave a rullino

In acciaio al cromo-vanadio

Impugnatura con isolamento ad immersione e paramani

Testa inclinata di 22°

Con scala millimetrata per impostazione dell'apertura

Ganasce piatte parallele

Lunghezza totale 250 mm (10") - Apertura max. 30 mm (1 1/8")

Codice	M 7109 5250	M 7109/5	Cad. €	46,20		1
--------	-------------	----------	--------	-------	---	---



IEC/DIN EN 60900

## Chiavi a forchetta semplice

In acciaio al cromo-vanadio forgiato e temperato ad olio  
Con testa piegata a 15° -  6 pz.

**ABC** TOOLS

Apertura $\varnothing$	mm	7	8	9	10	11	12
Codice	M 7109 ....	8007	8008	8009	8010	8011	8012
<b>M 7109/8</b>	Cad. €	<b>15,00</b>	<b>15,40</b>	<b>15,40</b>	<b>15,90</b>	<b>17,10</b>	<b>17,10</b>
Lunghezza totale	mm	90	105	105	115	125	125
Apertura $\varnothing$	mm	13	14	17	19	22	24
Codice	M 7109 ....	8013	8014	8017	8019	8022	8024
<b>M 7109/8</b>	Cad. €	<b>17,80</b>	<b>17,80</b>	<b>19,90</b>	<b>22,70</b>	<b>27,90</b>	<b>29,80</b>
Lunghezza totale	mm	155	155	170	180	200	240

 1000 V IEC/DIN EN 60900



 1000 V IEC/DIN EN 60900

**KNIPEX**

Apertura $\varnothing$	mm	7	8	9	10	11	12	13
Codice	M 7110 ....	0007	0008	0009	0010	0011	0012	0013
<b>M 7110</b>	Cad. €	<b>16,70</b>	<b>16,80</b>	<b>16,80</b>	<b>18,00</b>	<b>17,60</b>	<b>18,70</b>	<b>18,70</b>
Lunghezza totale	mm	105	105	105	105	120	125	130
Apertura $\varnothing$	mm	14	15	17	19	22	24	
Codice	M 7110 ....	0014	0015	0017	0019	0022	0024	
<b>M 7110</b>	Cad. €	<b>18,90</b>	<b>18,90</b>	<b>21,90</b>	<b>24,30</b>	<b>26,10</b>	<b>28,90</b>	
Lunghezza totale	mm	135	145	155	165	190	210	



 1000 V IEC/DIN EN 60900

## Chiavi poligonali semplici

In acciaio al cromo-vanadio forgiato e temperato ad olio -  6 pz.

Apertura $\varnothing$	mm	7	8	9	10	13	14	17	19	22	24
Codice	M 7111 ....	0007	0008	0009	0010	0013	0014	0017	0019	0022	0024
<b>M 7111</b>	Cad. €	<b>20,20</b>	<b>20,30</b>	<b>20,30</b>	<b>21,40</b>	<b>23,40</b>	<b>27,40</b>	<b>27,90</b>	<b>30,40</b>	<b>35,70</b>	<b>38,20</b>
Lunghezza totale	mm	150	155	165	160	185	195	205	225	225	265



 1000 V IEC/DIN EN 60900

## Chiavi a «T» fisse con bocca esagonale

In acciaio speciale

Lunghezza totale 200 mm -  3 pz.

Apertura $\varnothing$	mm	8	10	13	17	19	22
Codice	M 7113 ....	0008	0010	0013	0017	0019	0022
<b>M 7113</b>	Cad. €	<b>25,60</b>	<b>27,40</b>	<b>28,40</b>	<b>30,40</b>	<b>31,40</b>	<b>34,00</b>



 1000 V IEC/DIN EN 60900

## Chiavi a bussola esagonali

Attacco  $\varnothing \frac{3}{8}$ "

In acciaio al cromo-vanadio -  6 pz.

Per dadi	mm	10	11	12	13	14	17	19
Codice	M 7113 ....	1010	1011	1012	1013	1014	1017	1019
<b>M 7113/1</b>	Cad. €	<b>16,80</b>	<b>16,80</b>	<b>16,80</b>	<b>17,20</b>	<b>17,20</b>	<b>19,00</b>	<b>19,00</b>

$\frac{3}{8}$  10 mm



 1000 V IEC/DIN EN 60900

## Accessori per a chiavi bussola

Attacco  $\blacksquare \frac{3}{8}$ "

In acciaio al cromo-vanadio, forgiato

Prolunghe

Lunghezza totale	mm	125	250
Codice		M 7113 2125	M 7113 2250
<b>M 7113/2</b>	Cad. €	<b>35,10</b>	<b>40,50</b>



 1000 V IEC/DIN EN 60900

Leva a cricchetto reversibile a levetta

Lunghezza totale 190 mm

Codice M 7113 4000	<b>M 7113/4</b>	Cad. €	<b>100,00</b>	 1
--------------------	-----------------	--------	---------------	---



 1000 V IEC/DIN EN 60900

## Chiavi a bussola con inserto

Attacco  $\frac{3}{8}$ "

In acciaio speciale - DIN 7422

Apertura $\varnothing$	mm	5	6	8
Codice		M 7113 8005	M 7113 8006	M 7113 8008
<b>M 7113/8</b>	Cad. €	<b>35,20</b>	<b>35,20</b>	<b>35,20</b>



 1000 V IEC/DIN EN 60900

## ABC TOOLS Assortimento di chiavi a bussola

Attacco  $\bigcirc$  1/2"

In acciaio speciale

Composto da 20 utensili:

11 chiavi a bussola esagonali  $\bigcirc$  da 10 - 11 - 12 - 13 - 14 - 17 - 19 - 22 - 24 - 27 - 32 mm

5 chiavi a bussola con inserto per viti  $\bigcirc$  da 4 - 5 - 6 - 8 - 10 mm

1 leva a cricchetto reversibile, lunghezza 250 mm

2 prolunghe, lunghezza 125 - 250 mm

1 chiave a T, lunghezza 200 mm

In valigetta di resina sintetica resistente agli urti

Dimensioni LxPxH 385x325x65 mm

Codice M 7114 2000	<b>M 7114/20</b>	Cad. €	<b>535,00</b>		1
--------------------	------------------	--------	---------------	---	---



Assortimenti di utensili isolati VDE → M 6 pag. 861

## Chiavi a bussola esagonali

Attacco  $\bigcirc$  1/2"

In acciaio al cromo-vanadio

 6 pz.

Per dadi	mm	10	11	12	13	14
Codice		M 7115 0010	M 7115 0011	M 7115 0012	M 7115 0013	M 7115 0014
<b>M 7115</b>	Cad. €	<b>8,60</b>	<b>8,60</b>	<b>8,60</b>	<b>8,60</b>	<b>8,70</b>
Per dadi	mm	17	19	22	24	
Codice		M 7115 0017	M 7115 0019	M 7115 0022	M 7115 0024	
<b>M 7115</b>	Cad. €	<b>9,20</b>	<b>9,70</b>	<b>11,30</b>	<b>11,70</b>	



## Chiavi a bussola con inserto

Attacco 1/2"

In acciaio speciale - DIN 7422

Apertura $\bigcirc$	mm	5	6	8
Codice		M 7114 0005	M 7114 0006	M 7114 0008
<b>M 7114</b>	Cad. €	<b>11,00</b>	<b>11,00</b>	<b>11,00</b>



## Accessori per chiavi a bussola

Attacco  $\blacksquare$  1/2"

Leva a «T» con impugnatura fissa

In acciaio speciale bonificato, forgiato e temperato ad olio

Lunghezza totale 200 mm

Codice M 7116 1000	<b>M 7116/1</b>	Cad. €	<b>53,50</b>		6
--------------------	-----------------	--------	--------------	---	---



Prolunghe

Lunghezza totale	mm	125	250
Codice		M 7116 2125	M 7116 2250
<b>M 7116/2</b>	Cad. €	<b>36,90</b>	<b>41,50</b>

Leve a cricchetto

In acciaio al cromo-vanadio, forgiato



Tipo reversibile tramite spostamento del quadro - ISO 3315

Lunghezza totale 265 mm

Codice M 7116 3000	<b>M 7116/3</b>	Cad. €	<b>110,00</b>		1
--------------------	-----------------	--------	---------------	---	---



Tipo reversibile a levetta

Lunghezza totale 265 mm

Codice M 7116 4000	<b>M 7116/4</b>	Cad. €	<b>79,00</b>		6
--------------------	-----------------	--------	--------------	---	---



## Chiavi dinamometriche



**Attacco** ■ 1/2"

**In acciaio al cromo-vanadio**

Reversibili tramite inversione del quadro

Impugnatura rivestita in materiale trasparente per la visualizzazione dei valori sulla scala

Con possibilità di bloccaggio del momento di coppia impostato

Sfera di tenuta per la tenuta sicura degli utensili di manovra

Corredate di certificato di controllo e taratura - Peso 1,2 kg

Capacità di serraggio Nm	5÷25	5÷50	5÷50
Codice	M 7117 0025	M 7117 0050	M 7117 0000
<b>M 7117</b>	Cad. € <b>336,00</b>	<b>349,00</b>	<b>349,00</b>
Attacco ■	3/8	3/8	1/2
Lunghezza totale mm	190	385	385

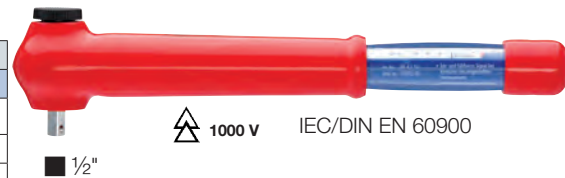

**Attacco** ■ 3/8"

**Capacità di serraggio 5÷25 Nm - Precisione ±4%**

Di lunga durata e affidabilità attraverso la possibilità di **smontaggio, regolazione, riparazione** (se necessario), **calibrazione, montaggio**

Il raggiungimento del valore della coppia impostata è percettibile al tatto e acusticamente

Reversibile tramite inversione del quadro

Nonio di lettura rivestito in materiale trasparente per la visualizzazione dei valori

Con blocco contro la regolazione involontaria del momento di coppia impostato

Adatta per utilizzo con accessori di altri produttori conformi alla norma IEC 60900:2012 / DIN EN 60900

Lunghezza totale 305 mm - Peso 640 g

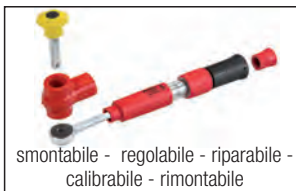

smontabile - regolabile - riparabile -  
calibrabile - rimontabile



Codice M 7117 3025	<b>M 7117/3</b>	Cad. €	<b>518,00</b>	1
--------------------	-----------------	--------	---------------	---

## Pinzette

**In acciaio legato**

Con alette paramani

**Con punte diritte arrotondate, zigrinate**

Lunghezza totale 145 mm

Codice M 7118 1000	<b>M 7118/1</b>	Cad. €	<b>28,50</b>	10
--------------------	-----------------	--------	--------------	----



IEC 60 900

**Con punte sottili piegate, zigrinate**

Lunghezza totale 155 mm

Codice M 7118 2000	<b>M 7118/2</b>	Cad. €	<b>29,50</b>	10
--------------------	-----------------	--------	--------------	----



IEC 60 900

## Pinze per meccanica



**In acciaio al cromo-vanadio** - Con tronchese laterale

Manici bicomponenti a forte spessore con paramani - Testa pulita con finitura a specchio

**M 7121/5 - Con becchi mezzotondi diritti** ⊖ - Zigrinati

**M 7121/7 - Con becchi mezzotondi piegati** ⊖ - Zigrinati

Lunghezza totale mm	160	200
Codice	M 7121 5160	M 7121 5200
<b>M 7121/5</b>	Cad. € <b>26,10</b>	<b>29,10</b>
Codice	M 7121 7160	M 7121 7200
<b>M 7121/7</b>	Cad. € <b>28,20</b>	<b>31,80</b>
Taglia filo a bassa resistenza Ø mm	4,0	4,0
Taglia filo a media resistenza Ø mm	2,8	3,0
Taglia filo armonico Ø mm	1,8	2,0
Lungh. becchi M 7121/5 mm	52	75
Lungh. becchi M 7121/7 mm	50	72



IEC/DIN EN 60900



**In acciaio al cromo-vanadio, forgiato e temperato ad olio**

Manici bicomponenti a forte spessore con paramani - Testa cromata - 6 - DIN ISO 5745

**Con becchi piatti diritti** ≡ - Zigrinati - Senza tronchese laterale

Lunghezza totale 160 mm - Lunghezza becchi 30 mm

Codice M 7119 1000	<b>M 7119/1</b>	Cad. €	<b>24,40</b>	1
--------------------	-----------------	--------	--------------	---

Lunghezza totale 160 mm - Lunghezza becchi 46,5 mm

Codice M 7120 0000	<b>M 7120/0</b>	Cad. €	<b>27,10</b>	1
--------------------	-----------------	--------	--------------	---

IEC/DIN EN 60900





## Pinze per meccanica



### In acciaio al cromo-vanadio, forgiato e temperato ad olio

Manici bicomponenti a forte spessore con paramani - Testa cromata - 6 - DIN ISO 5745

**Con becchi tondi diritti** - Non zigrinati

Lunghezza totale **160 mm** - Lunghezza becchi **30 mm**

Codice <b>M 7119 3000</b>	<b>M 7119/3</b>	Cad. €	<b>24,00</b>		1
---------------------------	-----------------	--------	--------------	--	---

Lunghezza totale **160 mm** - Lunghezza becchi **41 mm**

Codice <b>M 7119 5000</b>	<b>M 7119/5</b>	Cad. €	<b>26,90</b>		1
---------------------------	-----------------	--------	--------------	--	---

**Con becchi mezzotondi diritti** - Zigrinati - Con tronchese laterale

Taglienti ulteriormente temperati ad induzione - Durezza ca. 61 HRc

Lunghezza totale **160 mm** - Lunghezza becchi **50 mm**

Per tagliare filo a media resistenza fino a  $\varnothing$  2,5 mm e ad alta resistenza fino a  $\varnothing$  1,6 mm

Codice <b>M 7122 0000</b>	<b>M 7122/0</b>	Cad. €	<b>26,10</b>		1
---------------------------	-----------------	--------	--------------	--	---

Lunghezza totale **200 mm** - Lunghezza becchi **73 mm**

Per tagliare filo a media resistenza fino a  $\varnothing$  3,2 mm e ad alta resistenza fino a  $\varnothing$  2,2 mm

Codice <b>M 7123 0000</b>	<b>M 7123/0</b>	Cad. €	<b>32,00</b>		1
---------------------------	-----------------	--------	--------------	--	---

**Con becchi mezzotondi piegati** - Zigrinati

Lunghezza totale	mm	160	200
Codice		<b>M 7124 0160</b>	<b>M 7124 0200</b>
<b>M 7124/0</b>	Cad. €	<b>29,50</b>	<b>36,00</b>
Taglia filo a media resistenza $\varnothing$	mm	2,5	3,2
Taglia filo ad alta resistenza $\varnothing$	mm	1,6	2,2
Lunghezza becchi	mm	50	73



IEC/DIN EN 60900



### In acciaio al cromo-vanadio

Manici bicomponenti a forte spessore con paramani - Testa cromata - DIN ISO 5745

**Con becchi piatti diritti** - Zigrinati - Senza tronchese laterale

Lunghezza totale **160 mm** - Lunghezza becchi **54 mm**

Codice <b>M 7120 1000</b>	<b>M 7120/1</b>	Cad. €	<b>60,00</b>		1
---------------------------	-----------------	--------	--------------	--	---

**Con becchi mezzotondi diritti** - Zigrinati - Con tronchese laterale

Lunghezza totale	mm	160	200
Codice		<b>M 7123 2160</b>	<b>M 7123 2200</b>
<b>M 7123/2</b>	Cad. €	<b>66,50</b>	<b>73,00</b>
Lunghezza becchi	mm	60	85

**Con becchi mezzotondi piegati** - Zigrinati - Con tronchese laterale

Lunghezza totale **200 mm** - Lunghezza becchi **82,5 mm**

Codice <b>M 7124 2000</b>	<b>M 7124/2</b>	Cad. €	<b>77,50</b>		1
---------------------------	-----------------	--------	--------------	--	---



IEC/DIN EN 60900



## Pinza di serraggio

### In resina sintetica a forte spessore rinforzata con fibra di vetro

Interamente isolata per evitare cortocircuiti

Adatta per il fissaggio di copertine

Con molla interna - Apertura max. 15 mm

Lunghezza totale 150 mm

Codice <b>M 7128 0000</b>	<b>M 7128</b>	Cad. €	<b>10,50</b>		6
---------------------------	---------------	--------	--------------	--	---



1000 V VDE 0680/1

## KNIPEX Pinze prensili in resina sintetica

In resina sintetica a forte spessore rinforzata con fibra di vetro

Interamente isolate per evitare cortocircuiti  
Impugnature in morbida resina sintetica

Tipo con becchi mezzotondi lunghi, zigrinati - ⊖

Lunghezza totale 220 mm

Codice M 7129 2000	M 7129/2	Cad. €	20,40		1
--------------------	----------	--------	-------	--	---

Tipo universale con becchi piatti, zigrinati - ≡

Adatta per il montaggio e la sigillatura dei contatori

Lunghezza totale 180 mm

Codice M 7129 4000	M 7129/4	Cad. €	20,40		1
--------------------	----------	--------	-------	--	---

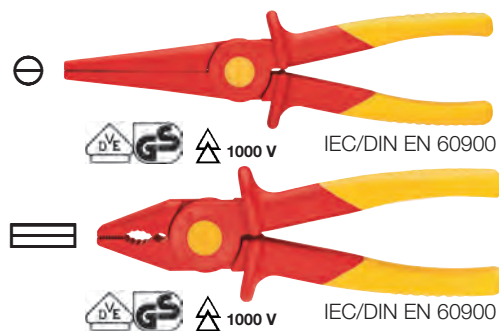

## KNIPEX Pinza universale con becchi a punta

In acciaio speciale forgiato, temperato ad olio

Con testa a forma affusolata e becchi a punta (a grande resistenza alla torsione) sono ideali per lavori in spazi ristretti

Becchi zigrinati per afferrare ed estrarre piccoli particolari come chiodi, perni e bulloni

Articolazione rinforzata con elevato rapporto di trasmissione per facilitare il taglio

Manici bicomponenti a forte spessore - Testa cromata

Taglia filo a media resistenza Ø 3,0 mm e alta resistenza Ø 2,0 mm - Lunghezza totale 145 mm

Codice M 7129 9145	M 7129/9	Cad. €	27,80		1
--------------------	----------	--------	-------	--	---



## Pinze universali

ABC tools

In acciaio al cromo-vanadio

Manici bicomponenti a forte spessore con paramani - Testa cromata

Taglia filo: a media resistenza Ø 3,4 mm - ad alta resistenza Ø 2,2 mm

Lunghezza totale	mm	160	180	200
Codice		M 7129 8160	M 7129 8180	M 7129 8200
M 7129/8	Cad. €	23,00	25,00	28,00



KNIPEX

In acciaio speciale - DIN ISO 5746

Taglienti ulteriormente temperati ad induzione - Durezza ca. 60 HRc

Manici bicomponenti a forte spessore con paramani - Testa piana, cromata - 6

Lunghezza totale	mm	160	180	200
Codice		M 7130 0160	M 7130 0180	M 7130 0200
M 7130/0	Cad. €	23,40	25,20	28,20
Taglia filo a media resistenza Ø	mm	3,1	3,4	3,8
Taglia filo ad alta resistenza Ø	mm	2,0	2,2	2,5



In acciaio speciale di alta bonificato, temperato ad olio - DIN ISO 5746

Taglienti durezza ca. HRc 63, allungati, per il taglio di cavi con diametri maggiorati, temperati e bonificati in bagno d'olio, adatti anche per il taglio di filo armonico

Con grande rapporto di leva - Per impiego continuato alle massime prestazioni

Articolazione eccentrica per sviluppare forze di taglio superiori del 50% rispetto ai tipi tradizionali

M 7130/1 - Manici bicomponenti a forte spessore con paramani - Testa piana, cromata - 6

M 7130/2 - Manici con isolamento ad immersione e paramani - Testa piana, cromata - 7

Lunghezza totale	mm	180	200	225
Codice		M 7130 1180	M 7130 1200	M 7130 1225
M 7130/1	Cad. €	30,10	31,70	35,90
Codice		—	M 7130 2200	M 7130 2225
M 7130/2	Cad. €	—	38,30	42,70
Taglia filo ad alta resistenza Ø	mm	2,5	2,8	3,0
Taglia filo armonico Ø	mm	2,0	2,2	2,5

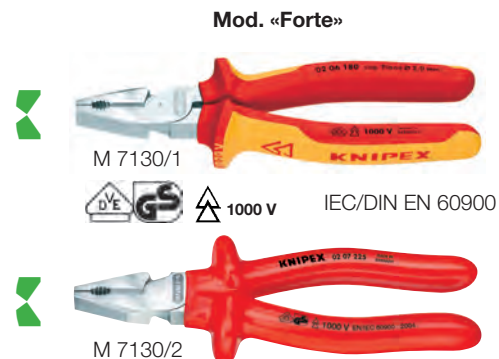

## Pinze universali



**In acciaio al cromo-vanadio, forgiato e temperato ad olio** - DIN ISO 5746

Per alte prestazioni e massima sollecitazione - Con taglienti temperati ad induzione - Durezza HRc 64

Manici bicomponenti a forte spessore con paramani - Testa normale, cromata - 6

Lunghezza totale	mm	160	190
Codice		M 7130 4160	M 7130 4190
<b>M 7130/4</b>	Cad. €	<b>33,30</b>	<b>36,90</b>
Taglia filo ad alta resistenza Ø	mm	2,0	2,5
Taglia filo armonico Ø	mm	1,5	2,0



1000 V IEC/DIN EN 60900



**In acciaio speciale forgiato, temperato ad olio** - DIN ISO 5746

Per alte prestazioni

Manici bicomponenti a forte spessore con paramani - Testa normale, cromata - 6 - 1 pz.

Lunghezza totale	mm	160	180	200
Codice		M 7130 6160	M 7130 6180	M 7130 6200
<b>M 7130/6</b>	Cad. €	<b>57,00</b>	<b>63,00</b>	<b>71,50</b>
Taglia filo ad alta resistenza Ø	mm	1,6	1,6	1,6



1000 V IEC/DIN EN 60900

## Tronchesi laterali



**In acciaio al cromo-vanadio**

Manici bicomponenti a forte spessore con paramani - Testa cromata - 6

Taglia filo a media resistenza Ø 2,8 mm e alta resistenza Ø 2,0 mm

Lunghezza totale	mm	160	180
Codice		M 7130 8160	M 7130 8180
<b>M 7130/8</b>	Cad. €	<b>26,00</b>	<b>29,00</b>
Taglia filo a media resistenza Ø	mm	2,8	3,0
Taglia filo ad alta resistenza Ø	mm	2,0	2,5



1000 V IEC/DIN EN 60900



**In acciaio al cromo-vanadio, forgiato e temperato ad olio** - DIN ISO 5749

**Per filo armonico** - Taglienti temperati ad induzione - Durezza ca. HRc 64

Con perno forgiato per altissime prestazioni - Minimo sforzo manuale

Ottimale combinazione fra angolo dei taglienti, rapporto di trasmissione e forma ergonomica dei manici

I tronchesi da 250 mm possono anche tagliare cavi di rame fino a 16 mm<sup>2</sup> e di alluminio fino a 35 mm<sup>2</sup>

Manici bicomponenti a forte spessore con paramani - Testa cromata - 6

Lunghezza totale	mm	160	180	200	250
Codice		M 7131 0160	M 7131 0180	M 7131 0200	M 7131 0250
<b>M 7131</b>	Cad. €	<b>35,30</b>	<b>38,20</b>	<b>40,50</b>	<b>52,00</b>
Taglia filo a media resistenza Ø	mm	3,4	3,8	4,2	4,6
Taglia filo ad alta resistenza Ø	mm	2,5	2,7	3,0	3,5
Taglia filo armonico Ø	mm	2,0	2,2	2,5	3,0



gr. 160 mm  
 1000 V IEC/DIN EN 60900



gr. 200 mm



M 7131: cerniera con perno forgiato in unico pezzo per altissime prestazioni

**In acciaio al vanadio, forgiato e temperato ad olio**

**Per filo ad alta resistenza**

Taglienti temperati ad induzione - Durezza ca. HRc 62 - DIN ISO 5749

Manici bicomponenti a forte spessore con paramani - Testa cromata - 6

Lunghezza totale	mm	125	140	160	180
Codice		M 7132 0125	M 7132 0140	M 7132 0160	M 7132 0180
<b>M 7132</b>	Cad. €	<b>26,80</b>	<b>27,00</b>	<b>29,00</b>	<b>31,20</b>
Taglia filo a bassa resistenza Ø	mm	3,0	4,0	4,0	4,0
Taglia filo a media resistenza Ø	mm	2,3	2,8	3,0	3,0
Taglia filo ad alta resistenza Ø	mm	1,5	1,8	2,0	2,5



1000 V IEC/DIN EN 60900

**Per filo di rame** - Con taglienti molto sottili, per tagli rasi - DIN ISO 5749

Manici bicomponenti a forte spessore con paramani - Testa cromata - 6

Taglia filo a media resistenza Ø 4,0 mm e alta resistenza Ø 1,6 mm

Lunghezza totale 160 mm

Codice M 7133 0160	<b>M 7133</b>	Cad. €	<b>29,10</b>		1
--------------------	---------------	--------	--------------	--	---

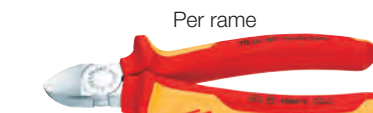

Per rame  
 1000 V IEC/DIN EN 60900



**In acciaio al cromo-vanadio**

Manici bicomponenti a forte spessore, con paramani - Testa cromata - DIN ISO 5749

Taglia filo a media resistenza Ø 3,0 mm e alta resistenza Ø 2,5 mm

Lunghezza totale 180 mm

Codice M 7134 0180	<b>M 7134</b>	Cad. €	<b>73,50</b>		1
--------------------	---------------	--------	--------------	--	---



1000 V IEC/DIN EN 60900

### KNIPEX Tronchesi laterali compatti "X-Cut®"

**In acciaio al cromo-vanadio, forgiato e temperato ad olio**  
**Con cerniera passante forgiata, con doppio giunto**, ideale per lavori che richiedono un'elevata e prolungata sollecitazione  
 Elevata capacità di taglio con minimo sforzo: circa il 40% in meno rispetto ai tipi tradizionali  
 Ampia apertura adatta anche per cavi a grande diametro  
 Manici bicomponenti a forte spessore con paramani - Testa cromata  
 Taglia filo a: bassa resistenza Ø 4,8 mm - media resistenza Ø 3,8 mm  
 alta resistenza Ø 2,7 mm - armonico Ø 2,2 mm  
 Adatta anche per il taglio di cavi elettrici Ø 12 mm  
 Lunghezza totale 160 mm



Codice M 7134 5160	M 7134/5	Cad. €	43,50		1
--------------------	----------	--------	-------	--	---

### KNIPEX Tronchese laterale spelacavi

**In acciaio al vanadio, forgiato e temperato ad olio**  
**Taglienti di precisione prolungati**, temperati ad induzione - Durezza ca. HRC 60  
 Fori spelacavi per conduttori unipolari con sezione 1,5 e 2,5 mm<sup>2</sup> (AWG 15-13)  
 Taglia filo a bassa resistenza Ø 2,5 mm e a media resistenza Ø 1,5 mm  
 Adatto anche per il taglio di cavi NYM fino a 5x2,5 mm<sup>2</sup>  
 Manici bicomponenti a forte spessore con paramani - Testa cromata - 6  
 Lunghezza totale 160 mm

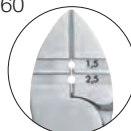

Codice M 7135 0160	M 7135	Cad. €	42,20		1
--------------------	--------	--------	-------	--	---

### KNIPEX Tronchese per elettronica - "Super-Knips®"

**In acciaio inossidabile** - Testa pulita - DIN ISO 9654  
 Taglienti temperati con durezza HRC 54  
 Manici bicomponenti a forte spessore - Con molla   
 Forma adatta per uso prolungato senza affaticamento della mano  
**Esecuzione diritta, senza dispositivo di tenuta del frammento reciso** - Taglio raso  
 Taglia filo a bassa resistenza Ø 1,6 mm - a media resistenza Ø 1,0 mm  
 Lunghezza totale 125 mm - Peso 56 g



Codice M 7135 3165	M 7135/3	Cad. €	41,20		1
--------------------	----------	--------	-------	--	---

### KNIPEX Pinza spelacavi multifunzione

**In acciaio al vanadio, forgiato**  
 Adatte **per rimuovere il rivestimento di cavi elettrici con Ø 8÷13 mm e anche per cavi NYM**  
 Forma della testa affusolata per raggiungere e tagliare i cavi posti nelle scatole di derivazione alla lunghezza necessaria, evitando inutili sprechi  
 Spelatura semplice e rapida senza danneggiare il cavo, tramite il tagliente circolare con limitatore di profondità di taglio  
 Fori spelacavi di precisione per conduttori 1,5 e 2,5 mm<sup>2</sup>  
 Con tagliente laterale per tranciare conduttori, fili, piccole viti e chiodi  
 Manici bicomponenti con rivestimento ad alto isolamento VDE - Testa cromata  
 Lunghezza totale 165 mm

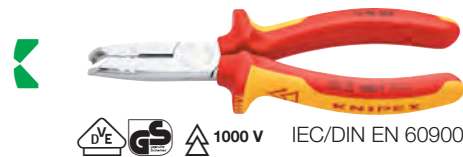

Codice M 7135 8165	M 7135/8	Cad. €	44,60		1
--------------------	----------	--------	-------	--	---

### KNIPEX Pinza multifunzione

**In acciaio speciale bonificato, forgiato e temperato ad olio**  
 Manici bicomponenti a forte spessore con paramani - Testa cromata - 6  
 Adatta per elettroinstallatori **con 6 funzioni in un'unica pinza: prendere, piegare, togliere bave, tagliare cavi, spelare e crimpare terminali a bussola**  
 Becchi diritti lisci per la presa sicura di cavi singoli senza danneggiarli  
 Incavo e superfici di contatto zigrinate per afferrare materiali tondi e piatti  
**Con nottolino per tenere chiusi i taglienti** e consentire comunque l'utilizzo delle altre funzioni  
 Fori spelacavi per conduttori con sezione 0,7÷1,5+2,5 mm<sup>2</sup>  
 Taglia cavi in rame e alluminio fino a 5x2,5 mm<sup>2</sup> / Ø 15 mm  
 Con incavo per crimpare terminali a bussola 0,5÷2,5 mm<sup>2</sup>  
 Lunghezza totale 200 mm



Codice M 7136 2000	M 7136/2	Cad. €	58,00		1
--------------------	----------	--------	-------	--	---

## Assortimenti di pinze e tronchesi

Assortimento pronto-uso per l'installatore elettrico

**ABC TOOLS**

Composto da:

- 1 pinza universale M 7129/8 lunghezza 180 mm
- 1 tronchese laterale M 7130/8 lunghezza 160 mm

In blister

<b>Codice M 7136 5000</b>	<b>M 7136/5</b>	Cad. €	<b>59,00</b>		1
---------------------------	-----------------	--------	--------------	--	---



**KNIPEX**

Composto da:

- 1 pinza con becchi mezzotondi diritti M 7123/0
- 1 pinza universale M 7130/0 lunghezza 180 mm
- 1 tronchese per meccanica con tagliente laterale M 7132 lunghezza 160 mm

In scatola di cartone

<b>Codice M 7136 3000</b>	<b>M 7136/3</b>	Cad. €	<b>86,00</b>		1
---------------------------	-----------------	--------	--------------	--	---



## ABC TOOLS Pinza spelacavi a regolazione automatica

Interamente isolata, in materiale poliammidico rinforzato con fibra di vetro

**Coltelli in acciaio speciale temperato**

Con molla per apertura automatica e fermo di chiusura

Per la spelatura e il taglio di conduttori unipolari, a più fili, a fili sottili con isolamento in resina sintetica o gomma senza nessun danneggiamento

Con lunghezza di spelatura regolabile (2,5÷7 mm) e adattamento automatico al diametro del cavo

Per conduttori con sezione da 0,2÷6 mm<sup>2</sup> (AWG 24-10) - Lunghezza totale 180 mm

<b>Codice M 7137 5000</b>	<b>M 7137/5</b>	Cad. €	<b>41,70</b>		1
---------------------------	-----------------	--------	--------------	--	---



## KNIPEX Pinza spelacavi con regolazione a mano

In acciaio speciale, forgiato e temperato ad olio

Adatta per conduttori unipolari, a più fili, a fili sottili con isolamento in resina sintetica o gomma con Ø max. 5 mm e sezione 10 mm<sup>2</sup>

Regolazione manuale con vite di contrasto - Con molla

Manici bicomponenti a forte spessore con paramani - Testa cromata - 6 - Lunghezza totale 160 mm

<b>Codice M 7138 0000</b>	<b>M 7138</b>	Cad. €	<b>29,40</b>		1
---------------------------	---------------	--------	--------------	--	---



## KNIPEX Crimpatrice per terminali a bussola

Per serraggio di terminali con sezione 0,25÷16 mm<sup>2</sup> (AWG 23-5) a norma DIN 46228 (1+4)

In acciaio speciale forgiato e temperato ad olio

Manici bicomponenti a forte spessore con paramani - Con 9 tacche

Lunghezza totale 180 mm



<b>Codice M 7139 0000</b>	<b>M 7139</b>	Cad. €	<b>38,60</b>		1
---------------------------	---------------	--------	--------------	--	---



Assortimenti di terminali e capicorda → B 6 pag. 214

## KNIPEX Pinze regolabili per tubi e dadi

In acciaio al cromo-vanadio, forgiato e temperato ad olio - DIN ISO 8976

Con cerniera passante con doppia guida per un'elevata stabilità e fermo di contrasto sui manici

Autoserranti, nessuno slittamento sul pezzo in lavorazione e minimo impiego di forza

Ganasce combinate, dentate concave e zigrinate dritte

Denti temperati HRc 61, resistenti all'usura, che consentono sempre una presa sicura

Modello "Alligator"<sup>®</sup>

Con 9 possibilità di regolazione dell'apertura

Lunghezza totale	mm	250	300
<b>Codice</b>		<b>M 7140 0250</b>	<b>M 7140 0300</b>
<b>M 7140</b>	Cad. €	<b>35,80</b>	<b>58,00</b>
Per tubi Ø max.	pollici	2	2 ¾
Per tubi Ø max.	mm	50	70
Per dadi max.	mm	46	60
Manici isolanti		bicomponenti	ad immersione



300 mm

Modello "Cobra"<sup>®</sup>

Regolazione automatica dell'apertura direttamente sul pezzo tramite pulsante

Con 24 possibilità di regolazione dell'apertura

Per tubi Ø max. 2" (50 mm) - Per dadi max. 46 mm

Lunghezza totale 250 mm

<b>Codice M 7142 0250</b>	<b>M 7142</b>	Cad. €	<b>45,00</b>		1
---------------------------	---------------	--------	--------------	--	---





## Coltelli per elettricisti

### Tipo con lama dritta

Impugnatura ergonomica bicomponente antiscivolo, con paramani  
Completo di cappuccio di protezione - Lunghezza lama 50 mm

**M 7144/1** - **ABC TOOLS** - Lama in acciaio inossidabile - Lunghezza totale 200 mm

**M 7145/1** - **KNIPEX** - Lama in acciaio speciale temperata ad olio - Lunghezza totale 185 mm

Codice M 7144 1000	<b>M 7144/1</b>	Cad. €	<b>13,50</b>		1
Codice M 7145 1000	<b>M 7145/1</b>	Cad. €	<b>14,00</b>		6



### Tipo con lama in acciaio speciale temperata ad olio con gola spelacavi

Con impugnatura ergonomica bicomponente antiscivolo e cappuccio di protezione trasparente

Gola affilata adatta per spelare cavi vinilici Ø 7 mm

Lunghezza lama 28 mm - Lunghezza totale 155 mm

Codice M 7145 2000	<b>M 7145/2</b>	Cad. €	<b>13,50</b>		6
--------------------	-----------------	--------	--------------	---	---



### Tipo con lama dritta parzialmente isolata, in acciaio speciale temperata ad olio

Con impugnatura ergonomica bicomponente antiscivolo e cappuccio di protezione trasparente

Dorso della lama rivestito in resina per evitare cortocircuiti

Lunghezza lama 50 mm - Lunghezza totale 180 mm

Codice M 7145 3000	<b>M 7145/3</b>	Cad. €	<b>13,60</b>		6
--------------------	-----------------	--------	--------------	---	---



### Tipo con pattino di guida all'estremità della lama per non danneggiare l'isolamento del conduttore

Impugnatura ergonomica bicomponente antiscivolo con paramani

Lama con doppia affilatura, adatta per spelare cavi vinilici

Completo di cappuccio di protezione - Lunghezza lama 50 mm

**M 7144/4** - **ABC TOOLS** - Lama in acciaio inossidabile - Lunghezza totale 200 mm

**M 7145/4** - **KNIPEX** - Lama in acciaio inossidabile temperata ad olio - Lunghezza totale 180 mm

Codice M 7144 4000	<b>M 7144/4</b>	Cad. €	<b>29,00</b>		1
Codice M 7145 4000	<b>M 7145/4</b>	Cad. €	<b>35,30</b>		6



### Tipo con protezione della lama di sicurezza

Lama dritta, intercambiabile e parzialmente isolata per evitare corto circuiti, adatta per spelare cavi elettrici

Impugnatura ergonomica antiscivolo - Lunghezza lama 50 mm

**M 7144/5** - **ABC TOOLS** - Lama in acciaio inossidabile - Lunghezza totale 180 mm

**M 7145/5** - **KNIPEX** - Lama in acciaio inossidabile temperata ad olio - Lunghezza totale 185 mm

Codice M 7144 5000	<b>M 7144/5</b>	Cad. €	<b>18,50</b>		1
Codice M 7145 5000	<b>M 7145/5</b>	Cad. €	<b>21,80</b>		6



**M 7144/6** - Lama di ricambio per M 7144/5 - In confezione da 4 pezzi

**M 7145/6** - Lama di ricambio per M 7145/5

Codice M 7144 6000	<b>M 7144/6</b>	La cf. €	<b>16,30</b>		1
Codice M 7145 6000	<b>M 7145/6</b>	Cad. €	<b>15,00</b>		1



## ABC TOOLS Forbici per elettricisti

Lame in acciaio inossidabile, ad elevata capacità di taglio

Una lama con microdentatura e **tacca spelacavi**

Manici ergonomici in materiale plastico bicomponente

Con inserto per attenuare il colpo del taglio

Lunghezza totale 160 mm

Codice M 7148 1000	<b>M 7148/1</b>	Cad. €	<b>26,70</b>		12
--------------------	-----------------	--------	--------------	---	----

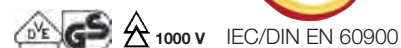

**Lame diritte in acciaio inossidabile** - Ad elevata capacità di taglio

**Manici in materiale plastico bicomponente** - Design ergonomico

La particolare forma dei manici consente di applicare forze di taglio più elevate

**Tacca spelacavi maggiorata** su entrambe le lame adatta per il taglio di cavi di grosso spessore (max. 70 mm<sup>2</sup>)

Con una lama con **microdentatura** - Lunghezza totale **155 mm**

Codice B 2183 5000	<b>B 2183/5</b>	Cad. €	<b>20,90</b>		12
--------------------	-----------------	--------	--------------	---	----



**KNIPEX** Cesoie per cavi

**Tipo corto a leva semplice**

**In acciaio inossidabile temperato e bonificato**

Taglienti temperati e rettificati di precisione - Testa pulita  
 Manici isolanti in materiale plastico, con paramani  
 Per il taglio di cavi in rame ed alluminio ad uno o più conduttori  
 Taglio leggermente tondo, preciso e senza deformazione dell'isolamento, anche con una mano  
 Per tagliare conduttori unipolari in rame con sezione fino a 16 mm<sup>2</sup>, multipolari fino a 50 mm<sup>2</sup> e a filo sottile fino a 70 mm<sup>2</sup>; per conduttori in alluminio multipolari fino a 70 mm<sup>2</sup>  
 Apertura massima per cavi Ø 16 mm  
 Lunghezza totale **230 mm** - Peso 275 g

**Non adatta** per filo di acciaio e cavi in rame trafilati a freddo

Codice <b>M 7150 0000</b>	<b>M 7150/0</b>	Cad. €	<b>53,00</b>		1
---------------------------	-----------------	--------	--------------	--	---

Cavi elettrici



1000 V IEC/DIN EN 60900

**In acciaio speciale bonificato, forgiato e temperato ad olio - Esecuzione cromata**

Taglienti temperati e rettificati di precisione - Con fermo di contrasto  
 Manici isolanti in materiale plastico bicomponente, con paramani  
 Per il taglio netto, preciso, con una sola mano e senza deformazioni di cavi in rame e alluminio unipolari o a più fili

**Non adatte** per filo di acciaio e cavi in rame trafilati a freddo

**M 7150/2 - Per cavi elettrici in alluminio o in rame con sezione fino a 50 mm<sup>2</sup>**

Apertura massima per cavi Ø 15 mm - Lunghezza totale **165 mm** - Peso 260 g

**M 7150/3 - Per cavi elettrici in alluminio o in rame con sezione fino a 70 mm<sup>2</sup>**

Con taglio progressivo (1° e 2° tagliente) adatto per troncare cavi fino al Ø 20 mm

Apertura massima per cavi Ø 20 mm - Lunghezza totale **200 mm** - Peso 340 g

Codice <b>M 7150 2000</b>	<b>M 7150/2</b>	Cad. €	<b>45,70</b>		6
---------------------------	-----------------	--------	--------------	--	---

Codice <b>M 7150 3000</b>	<b>M 7150/3</b>	Cad. €	<b>58,50</b>		1
---------------------------	-----------------	--------	--------------	--	---



1000 V IEC/DIN EN 60900



M 7150/3: con taglio progressivo (1° e 2° tagliente) per troncare cavi fino al Ø 20 mm

**Esecuzione con molla di apertura protetta inserita nell'articolazione e fermo di chiusura**

Per cavi elettrici (alluminio e rame) con sezione 50 mm<sup>2</sup> - Apertura per cavi max. Ø 15 mm

Lunghezza totale **165 mm**

Codice <b>M 7150 2500</b>	<b>M 7150/25</b>	Cad. €	<b>54,50</b>		1
---------------------------	------------------	--------	--------------	--	---



1000 V IEC/DIN EN 60900

**Tipo lungo**

**Testa in acciaio al vanadio forgiata e temperata ad olio**

Manici in tubo di alluminio ad alta resistenza con isolamento ad immersione  
 Taglienti temperati e rettificati - Con fermo di contrasto  
 Taglio con minimo sforzo tramite rapporto ottimale di trasmissione e nuova geometria dei taglienti

Per il taglio netto, preciso, con una sola mano e senza deformazioni di cavi elettrici in rame e alluminio unipolari o a più fili con sezione 150 mm<sup>2</sup>

Apertura per cavi Ø max. 27 mm

Lunghezza totale **500 mm**

**Non adatta** per filo di acciaio e cavi in rame trafilati a freddo

Codice <b>M 7150 5000</b>	<b>M 7150/5</b>	Cad. €	<b>153,00</b>		1
---------------------------	-----------------	--------	---------------	--	---



1000 V IEC/DIN EN 60900

**Tipo lungo a doppia leva**

**Testa in acciaio al cromo-vanadio, bonificato, forgiato e temperato ad olio**

Manici in tubo di alluminio ad alta resistenza con isolamento ad immersione - Testa pulita

Taglienti temperati e rettificati - Con fermo di contrasto

Taglio con minimo sforzo tramite rapporto ottimale di trasmissione e nuova geometria dei taglienti

Testa con lame intercambiabili

Per il taglio netto, preciso, con una sola mano e senza deformazioni di cavi elettrici in rame e alluminio unipolari o a più fili con sezione 150 mm<sup>2</sup>

Apertura per cavi Ø max. 27 mm

Lunghezza totale **600 mm** - Peso 2,3 kg

**Non adatta** per funi di acciaio

Codice <b>M 7150 7000</b>	<b>M 7150/7</b>	Cad. €	<b>246,00</b>		1
---------------------------	-----------------	--------	---------------	--	---



1000 V IEC/DIN EN 60900

**Lama di ricambio**

Per cesoie	mm	600
Codice		<b>B 2146 2600</b>
<b>B 2146/2</b>	Al paio €	<b>158,00</b>



## KNIPEX Cesoie a cremagliera per cavi elettrici

**In acciaio speciale a forte spessore, bonificato, forgiato e temperato ad olio** - Testa brunita  
 Manici bicomponenti a forte spessore con paramani  
 Per il taglio netto, preciso e senza deformazione di cavi elettrici in rame ed alluminio ad uno o più conduttori a fili sottili - Impiego anche in condizioni di spazi ristretti  
 Il rapporto ottimale fra la ganaschia dentata e la leva, consente elevate prestazioni con taglio progressivo ad una sola mano con minimo sforzo  
 L'avanzamento a cremagliera è sbloccabile in qualsiasi posizione di taglio  
 Avanzamento della lama regolabile in due posizioni per adattarlo alle diverse forze di taglio  
 Adatte anche per spelare cavi - **NON adatte** per funi di acciaio  
**Gr. 250 e 280** - Manici isolati in materiale plastico bicomponente, con paramani  
**Gr. 320** - **Con sistema a cremagliera su corona dentata a 3 livelli con elevato rapporto di trasmissione per facilitare il taglio a 1 o 2 mani**  
 Manici in materiale bicomponente a forte spessore

Lunghezza totale	mm	250	280	320
Codice		M 7151 0250	M 7151 0280	M 7151 0320
<b>M 7151/0</b>	Cad. €	<b>243,00</b>	<b>323,00</b>	<b>391,00</b>
Cavi elettrici (alluminio o rame) sezione	mm <sup>2</sup>	240	380	600
Apertura massima per cavi Ø	mm	32	52	60

Cavi elettrici



M 7151 gr. 250 e 280 mm



IEC/DIN EN 60900



M 7151 gr. 320 mm: cremagliera su corona dentata a 3 livelli

## KNIPEX Cesoia per funi, cavi e trefoli di acciaio

**A leva semplice**  
**Testa in acciaio speciale bonificato, temperato ad olio**, con lame intercambiabili  
 Corpo in alluminio altamente resistente  
 Lame con estremità appuntite per troncare le trecce singolarmente  
 Per cavi elettrici con anima in acciaio (alluminio o rame) sezione 150 mm<sup>2</sup>  
 Per funi con fili di acciaio tenero R < 100 kg/mm con Ø 14 mm - Per filo a media resistenza Ø 9 mm  
 Lunghezza totale **600 mm** - Peso 2,3 kg

Codice M 7155 1000	<b>M 7155/1</b>	Cad. €	<b>365,00</b>		1
--------------------	-----------------	--------	---------------	--	---

Lama di ricambio per cesoia per funi → B 4 pag. 193

Cavi elettrici    Funi e trefoli    Ferro tondo



IEC/DIN EN 60900

## KNIPEX Mini archetto per elettricisti

Interamente in acciaio trafilato a sezione tonda con rivestimento isolante  
 Completo di lama per metallo lunghezza 150 mm a 25 denti per pollice  
 Lunghezza totale 240 mm

Codice M 7156 0000	<b>M 7156</b>	Cad. €	<b>27,70</b>		6
--------------------	---------------	--------	--------------	--	---

Lama di ricambio → D 1 pag. 353

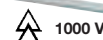

IEC/DIN EN 60900

## Livelle di duralluminio

**BMI**  
**Livella antiscintilla e isolata VDE fino a 1000V**

Precisione ±0,5 mm/m (±0,75 mm capovolta)  
**Con 2 bolle (una lenticolare) e terminali in gomma antiurto**  
 a protezione della livella

Lunghezza	mm	400	600
Codice		H 5164 0400	H 5164 0600
<b>H 5164</b>	Cad. €	<b>58,50</b>	<b>67,50</b>

H 6 → pag. 686



IEC/DIN EN 60900

## Guanti per elettricisti

**In lattice naturale, secondo CE, Classe 0**  
 Costruiti secondo norme EN 60903  
 Per la protezione della mano da **parti sotto tensione fino a 1000V**  
 Spessore circa 1 mm (± 0,6 mm) - Lunghezza circa 360 mm

Taglia		9	10
Codice		M 7158 0009	M 7158 0010
<b>M 7158</b>	Al paio €	<b>66,00</b>	<b>66,00</b>



**CE**  
 CLASSE 0

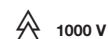

IEC/DIN EN 60903

## Pompa pneumatica per la verifica di guanti isolanti

Per il controllo periodico della presenza di eventuali fori nei guanti, mediante gonfiaggio degli stessi  
 Sistema a pompa azionabile tramite pulsante posizionato nella parte inferiore  
 Eventuali fori anche invisibili a occhio nudo, sono immediatamente identificati  
 In materiale termoplastico, con parti in metallo trattate contro l'ossidazione  
 Fornita con anelli in gomma per il bloccaggio del guanto

Codice M 7158 9000	<b>M 7158/9</b>	Cad. €	<b>374,00</b>		1
--------------------	-----------------	--------	---------------	--	---



Esempio di utilizzo





## Assortimenti di utensili

ABC TOOLS

## Tipo composto da 18 utensili

- 3 giraviti ad intaglio  $\ominus$  da mm 3,5x100 - 4,0x100 - 5,5x125
- 2 giraviti a croce «PHILLIPS»  $\oplus$  - Punta DIN 0 - 1
- 7 chiavi a bussola esagonali att.  $\odot$  1/2" da mm 10 - 11 - 12 - 13 - 14 - 17 - 19
- 2 prolunghe attacco  $\blacksquare$  1/2" da mm 125 - 250
- 1 leva a cricchetto reversibile attacco  $\blacksquare$  1/2"
- 1 pinza universale da 200 mm, con manici isolanti ad immersione
- 1 tronchese con tagliente laterale da 160 mm, con manici isolanti ad immersione
- 1 coltello

In valigetta di resina sintetica con chiusura a scatto

Dimensioni LxPxh 360x300x80 mm - Peso 3,4 kg

Codice M 7159 1700 **M 7159/17** Cad. € **515,00**  1

ABC TOOLS

## Valigetta per installazione di colonnine di ricarica, per la manutenzione di veicoli elettrici e per lavori sotto tensione

## Composta da 22 utensili

- 2 giraviti  $\ominus$  mm 4,0x100 - 5,5x125
- 2 giraviti  $\oplus$  PH1 - PH2
- 5 chiavi a forchetta mm 7 - 8 - 10 - 12 - 14
- 1 pinza universale lunghezza 200 mm
- 1 tronchese lunghezza 160 mm
- 1 coltello a lama dritta in acciaio inossidabile, lunghezza 200 mm
- 8 chiavi a bussola con  $\odot$  mm 10 - 12 - 13 - 14 - 17 - 19 - 22 - 24 - Attacco  $\odot$  1/2"
- 1 leva a cricchetto reversibile attacco  $\blacksquare$  1/2", lunghezza 260 mm
- 1 prolunga lunghezza 140 mm

In valigetta di resina sintetica con chiusura a scatto

Dimensioni LxPxh 380x320x95 mm - Peso 3,9 kg

Codice M 7159 5000 **M 7159/5** Cad. € **500,00**  1

## Assortimento con 48 utensili con rivestimento ad alto isolamento VDE

Composto da:

- 4 giraviti ad intaglio  $\ominus$  M 7100/2 da mm 2,5x75 - 4,0x100 - 5,5x125 - 6,5x150
- 2 giraviti a croce «PHILLIPS»  $\oplus$  M 7101/2 - Punta DIN 1 - 2
- 6 chiavi a forchetta semplice M 7110 da mm 10 - 13 - 14 - 17 - 19 - 22
- 6 chiavi poligonali semplici M 7111 da mm 10 - 13 - 14 - 17 - 19 - 22
- 9 chiavi a bussola  $\odot$  att.  $\odot$  1/2" M 7115 da mm 10 - 11 - 12 - 13 - 14 - 17 - 19 - 22 - 24
- 1 leva a "T" M 7116/1 attacco  $\blacksquare$  1/2"
- 2 prolunghe attacco  $\blacksquare$  1/2" M 7116/2 da mm 125 - 250 mm
- 1 leva a cricchetto reversibile M 7116/3 attacco  $\blacksquare$  1/2"
- 6 pinze di serraggio M 7128 da 150 mm
- 1 pinza universale da 200 mm, con manici isolanti ad immersione
- 1 tronchese con tagliente laterale da 160 mm, con manici isolanti ad immersione
- 1 pinza spelacavi da 160 mm, con manici isolanti ad immersione
- 1 cesoia per cavi da 200 mm, con manici isolanti ad immersione
- 1 pinza regolabile per tubi e dadi M 7140 da 250 mm
- 1 coltello per tipo M 7145/1 ed M 7145/2
- 1 paio di guanti taglia 9
- 3 copertine di protezione di gomma, dimensioni 500x500 spessore 1,6 mm

In valigetta professionale in ABS ad alta resistenza agli urti

Dimensioni valigetta LxPxh 490x410x255 - Peso 16,2 kg (con utensili)

Codice M 7159 4700 **M 7159/47** Cad. € **1.933,00**  1

## Carrello telescopico pieghevole (trolley)

In materiale plastico ad alta resistenza, con due ruote

Impugnatura telescopica regolabile in altezza, con pratico sistema di bloccaggio

Con rapido e estremamente agevole meccanismo per il fissaggio/sbloccaggio della valigetta

Dimensioni LxPxh 245x60x400 mm (1000 mm totalmente aperto)

Codice M 7159 4800 **M 7159/48** Cad. € **60,50**  1

M 7159/48



## Borsa portautensili N 2247 completa di 9 utensili

- 2 giraviti per viti ad intaglio  $\ominus$  M 7097 mm 3x100 - 4x100
- 3 giraviti per viti a croce «PHILLIPS»  $\oplus$  M 7101/0 PH0 - PH1 - PH2
- 1 pinza con becchi mezzotondi dritti M 7123/0 da 200 mm
- 1 tronchese per meccanica M 7130/8
- 1 pinza universale M 7129/8
- 1 paio di forbici M 7148/1

Dimensioni astuccio aperto / chiuso: 240x480 mm / 240x230 mm - Peso circa 1,2 kg

Codice N 6879 0000 **N 6879** Cad. € **175,00**  1

## KNIPEX Utensili VDE con protezione anticaduta

Gamma di utensili con **aletta di sicurezza** fissata su una staffa piatta in materiale plastico, saldata direttamente all'impugnatura dell'utensile

L'aletta non interferisce nell'utilizzo normale

Fissaggio e sganciamento rapido

**Carico max ammesso 400 N**

Gli utensili dotati di questo sistema di aggancio forniscono una protezione efficace contro gli infortuni su ponteggi, scale, tralicci, ecc.

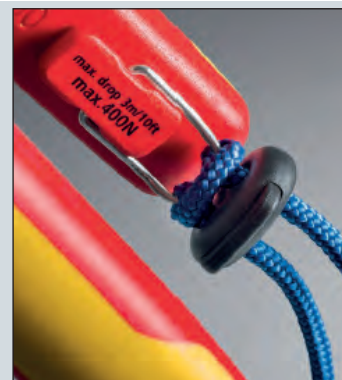

## KNIPEX Pinze per meccanica - A becchi lunghissimi

**In acciaio al vanadio, forgiato e temperato ad olio** - Con tronchese laterale  
Manici bicomponenti a forte spessore con paramani - Testa piana, cromata - 6 - DIN ISO 5745  
Taglienti ulteriormente temperati ad induzione - Durezza ca. 61 Hrc  
Per tagliare filo a media resistenza fino a Ø 3,2 mm e ad alta resistenza fino a Ø 2,2 mm  
Lunghezza totale 200 mm - Lunghezza becchi 73 mm

**M 7123/03** - Con becchi mezzotondi diritti - Zigrinati - Con tronchese laterale

**M 7124/03** - Con becchi mezzotondi piegati - Zigrinati

Codice M 7123 0300	<b>M 7123/03</b>	Cad. €	<b>39,50</b>		1
Codice M 7124 0300	<b>M 7124/03</b>	Cad. €	<b>43,50</b>		1



1000 V IEC/DIN EN 60900



M 7124/03

## KNIPEX Pinza universale con becchi a punta

**In acciaio speciale forgiato, temperato ad olio**

Con **testa a forma affusolata e becchi a punta** (a grande resistenza alla torsione) sono ideali per lavori in spazi ristretti

Becchi zigrinati per afferrare ed estrarre piccoli particolari come chiodi, perni e bulloni

Articolazione rinforzata con elevato rapporto di trasmissione per facilitare il taglio

Manici bicomponenti a forte spessore - Testa cromata

Taglia filo a media resistenza Ø 3,0 mm e alta resistenza Ø 2,0 mm - Lunghezza totale 145 mm

Codice M 7129 9300	<b>M 7129/93</b>	Cad. €	<b>35,30</b>		1
--------------------	------------------	--------	--------------	--	---



1000 V IEC/DIN EN 60900

## KNIPEX Pinza universale

**In acciaio speciale** - DIN ISO 5746

Taglienti ulteriormente temperati ad induzione - Durezza ca. 60 HRc

Manici bicomponenti a forte spessore con paramani - Testa piana, cromata - 6

Taglia filo a media resistenza Ø 3,4 mm - ad alta resistenza Ø 2,2 mm - Lunghezza totale 180 mm

Codice M 7130 0300	<b>M 7130/03</b>	Cad. €	<b>32,70</b>		1
--------------------	------------------	--------	--------------	--	---



1000 V IEC/DIN EN 60900

## KNIPEX Tronchesi laterali

**In acciaio al cromo-vanadio, forgiato e temperato ad olio** - DIN ISO 5749

**Per filo armonico** - Taglienti temperati ad induzione - Durezza ca. HRc 64

Con perno forgiato per altissime prestazioni - Minimo sforzo manuale

Ottimale combinazione fra angolo dei taglienti, rapporto di trasmissione e forma ergonomica dei manici

I tronchesi da 250 mm possono anche tagliare cavi di rame fino a 16 mm<sup>2</sup> e di alluminio fino a 35 mm<sup>2</sup>

Manici bicomponenti a forte spessore con paramani - Testa cromata - 6

Lunghezza totale	mm	200	250
Codice		<b>M 7131 0320</b>	<b>M 7131 0325</b>
<b>M 7131/03</b>	Cad. €	<b>48,00</b>	<b>59,30</b>
Taglia filo a media resistenza Ø	mm	4,2	4,6
Taglia filo ad alta resistenza Ø	mm	3,0	3,5
Taglia filo armonico Ø	mm	2,5	3,0



1000 V IEC/DIN EN 60900

**In acciaio al vanadio, forgiato e temperato ad olio**

**Per filo ad alta resistenza**

Taglienti temperati ad induzione - Durezza ca. HRc 62 - DIN ISO 5749

Manici bicomponenti a forte spessore con paramani - Testa cromata - 6

Lunghezza totale	mm	160	180
Codice		<b>M 7132 0316</b>	<b>M 7132 0318</b>
<b>M 7132/03</b>	Cad. €	<b>36,50</b>	<b>38,70</b>
Taglia filo a bassa resistenza Ø	mm	4,0	4,0
Taglia filo a media resistenza Ø	mm	3,0	3,0
Taglia filo ad alta resistenza Ø	mm	2,0	2,5



1000 V IEC/DIN EN 60900

### **KNIPEX** Pinza spelacavi "StriX" con cesoia per cavi

**In acciaio speciale bonificato, forgiato, temperato ad olio** - DIN ISO 5749  
 Adatta per conduttori unipolari, a più fili, a fili sottili con isolamento in resina sintetica o gomma con max. Ø 5 mm e sezione 10 mm<sup>2</sup>  
 Forma della testa affusolata per raggiungere facilmente il pezzo in lavorazione  
 Con tagliente temperato a induzione e rettificato di precisione **per tagliare cavi di rame e alluminio fino a Ø 15 mm (50 mm<sup>2</sup>)** senza rischio di schiacciamenti  
 Regolazione manuale tramite vite di contrasto  
 Manici rivestiti in materiale bicomponente - Testa pulita  
 Lunghezza totale 180 mm

Codice M 7138 2300	<b>M 7138/23</b>	Cad. €	<b>61,50</b>		6
--------------------	------------------	--------	--------------	--	---



### **KNIPEX** Crimpatrice per terminali a bussola

Per **serraggio di terminali con sezione 0,25÷16 mm<sup>2</sup>** (AWG 23-5) a norma DIN 46228 (1+4)  
**In acciaio speciale forgiato e temperato ad olio**  
 Manici bicomponenti a forte spessore con paramani - Con 9 tacche  
 Lunghezza totale 180 mm

Codice M 7139 0300	<b>M 7139/03</b>	Cad. €	<b>46,10</b>		1
--------------------	------------------	--------	--------------	--	---



### **KNIPEX** Pinze regolabili per tubi e dadi Cobra®

**In acciaio al cromo-vanadio, forgiato e temperato ad olio** - DIN ISO 8976  
 Con cerniera passante con doppia guida per un'elevata stabilità e fermo di contrasto sui manici  
 Ganasce combinate, dentate concave e zigrinate dritte  
 Autoserranti, nessuno slittamento sul pezzo in lavorazione e minimo impiego di forza  
 Denti temperati HRc 61, resistenti all'usura, che consentono sempre una presa sicura  
**Regolazione automatica dell'apertura direttamente sul pezzo tramite pulsante**  
 Con **24 possibilità di regolazione** dell'apertura  
 Per tubi Ø max. 2" (50 mm) - Per dadi max. 46 mm - Lunghezza totale 250 mm

Codice M 7142 0325	<b>M 7142/03</b>	Cad. €	<b>52,50</b>		1
--------------------	------------------	--------	--------------	--	---



### **KNIPEX** Cesoie per cavi

**In acciaio speciale bonificato, forgiato e temperato ad olio** - Esecuzione cromata  
 Taglienti temperati e rettificati di precisione - Con fermo di contrasto  
 Manici isolanti in materiale plastico bicomponente, con paramani  
 Per il taglio netto, preciso, con una sola mano e senza deformazioni di cavi in rame e alluminio unipolari o a più fili  
**Per cavi elettrici in alluminio o in rame con sezione fino a 50 mm<sup>2</sup>**  
 Apertura massima per cavi Ø 15 mm  
 Lunghezza totale 165 mm - Peso 260 g  
**Non adatte** per filo di acciaio e cavi in rame trafilati a freddo

Codice M 7150 2300	<b>M 7150/23</b>	Cad. €	<b>53,50</b>		6
--------------------	------------------	--------	--------------	--	---

Cavi elettrici



### Cordini elastici per ancoraggio utensili

Per trattenere gli utensili e proteggere dal rischio di infortuni e danni materiali causati dall'eventuale caduta  
 Adatti per impiego in edilizia, coperturisti, cordisti, installatori di allestimenti fieristici, scalatori, sport di arrampicata  
 Cavo di ancoraggio flessibile per lavorare in modo comodo e sicuro  
 Esterno in nastro di tessuto goffrato, interno con nastro in nylon estensibile ad alta resistenza  
**NON** omologati per assicurare le persone



Impiego semplice: infilare la fettuccia terminale nell'aletta di sicurezza dell'utensile e stringere facendola passare per i due anelli in acciaio  
**Carico max. 3 kg** (peso dell'utensile) - **Estensione sotto carico fino a circa 1,2 m**  
**M 3465/5** - Terminale ad asola in tessuto, per impiego con moschettone in acciaio (vedere grp. L 0)  
**M 3465/7** - Terminale con moschettone con levetta a molla

Codice M 3465 5000	<b>M 3465/5</b>	Cad. €	<b>14,70</b>		1
--------------------	-----------------	--------	--------------	--	---

Codice M 3465 7000	<b>M 3465/7</b>	Cad. €	<b>15,60</b>		1
--------------------	-----------------	--------	--------------	--	---



Con asola in nastro piatto fissata su un lato e cordoncino cucito con fermacorda sull'altro  
 Impiego semplice: infilare il fermacorda nell'aletta di sicurezza dell'utensile, fare passare tutto il cordino, tirare e bloccare con il fermacorda  
 Adatto anche per impiego con giraviti KNIPEX collaudati a norma VDE, utilizzando il foro passante di cui sono dotati

Codice M 3465 9000	<b>M 3465/9</b>	Cad. €	<b>16,40</b>		1
--------------------	-----------------	--------	--------------	--	---



Impiego anche con giraviti collaudati VDE

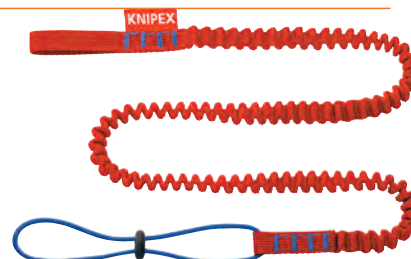

# UTENSILI ANTISCINTILLA LAMPADE E TORCE ANTIDEFLAGRANTI AVVITADADI ATEX



Progettati e costruiti secondo i requisiti standard dettati dall'Ente Certificatore. I campioni sono stati testati e hanno avuto esito positivo in accordo con gli standard dettati dall'Ente preposto in merito alla materia degli Utensili Antiscintilla.

Sono specifici per operare in assoluta sicurezza in ambienti a potenziale rischio di esplosioni, con presenza di liquidi o gas infiammabili, o per applicazioni che richiedono l'utilizzo di utensili perfettamente amagnetici e altamente resistenti alla corrosione.

Questi utensili evitano la possibilità di generare eventuali scintille create durante l'utilizzo dell'utensile: la loro speciale composizione in rame-berillio (Cu-Be) o alluminio-rame (Al-Cu) garantisce infatti un perfetto connubio tra caratteristiche antiscintilla e resistenze meccaniche.

Queste speciali leghe, estese a tutta la nuova gamma antiscintilla, rappresentano la migliore scelta possibile per questo tipo di applicazioni e grazie alla conoscenza ed esperienza che accompagna la nostra azienda da anni, ogni utensile è studiato e ricercato anche dal punto di vista dell'ergonomia e del design, per ottenere la qualità migliore possibile.

Per ogni singolo utensile sono garantiti elevati standard qualitativi attraverso uno scrupoloso controllo sul materiale tramite accurate analisi chimico-fisiche che ne accertano la perfetta idoneità ed attraverso un controllo a vista per le caratteristiche funzionali dello stesso.

Gli utensili Antiscintilla **ABC-TOOLS** assicurano le migliori performance garantendo i requisiti di sicurezza in svariate aree di applicazione, quali: raffinerie petrolchimiche, navi petroliere, industrie chimiche, stazioni e depositi di gas e carburanti, polveriere, miniere, distillerie, silos di farine e grano, industrie aerospaziali, marina, industrie farmaceutiche, applicazioni magnetiche

Trovano inoltre particolare utilizzo in lavori a contatto con acqua dolce o salata, con soluzioni alcaline ed alcuni acidi, grazie alla loro particolare resistenza all'ossidazione e alla corrosione.

## Caratteristiche tecniche del materiale di costruzione degli utensili antiscintilla **ABC-TOOLS**:

### Leghe di rame-berillio (Be-Cu)

Composizione: Be 1,5% - 2,3% - Co+Ni min. 0,2% - Co+Ni+Fe max. 1,2% - Cu a compensazione	Resistenza alla trazione: 1117 ~ 1326 N/mm <sup>2</sup>
Durezza: 283 ÷ 365 Brinell	Magnetismo: 0
Limite di snervamento: 840 ÷ 880 N/mm <sup>2</sup>	Peso specifico: 8,60
Coefficiente alla dilatazione: 0.000012%	Resistività: 8 ~ 6
Estensibilità: 1,0%	

### Leghe di alluminio-rame (Al-Cu)

Composizione: Al 10% - 12% - Ni 4,6% - Fe+Mn <5,8% - Cu a compensazione	Resistenza alla trazione: 782 ~ 989 N/mm <sup>2</sup>
Durezza: 229 ÷ 291 Brinell	Magnetismo: 1,2
Limite di snervamento: 450 ÷ 550 N/mm <sup>2</sup>	Peso specifico: 8,10
Coefficiente alla dilatazione: 0.000015%	Resistività: 8 ~ 12
Estensibilità: 5,0%	



## ABC TOOLS Giraviti

Con impugnatura ergonomica in resina sintetica

Per viti ad intaglio  - ISO 2380 -  10 pz.

**M 7159/9 - In lega di alluminio-rame** - Al-Cu

**M 7160 - In lega di rame-berillio** - Be-Cu

Lunghezza lama	mm	50	75	100	150	200	250	300
Codice	M 7159 ...	9050	9075	9100	9150	9200	9250	9300
<b>M 7159/9</b>	Cad. €	<b>15,50</b>	<b>19,40</b>	<b>22,20</b>	<b>33,30</b>	<b>40,60</b>	<b>54,00</b>	<b>69,00</b>
Codice	M 7160 ...	0050	0075	0100	0150	0200	0250	—
<b>M 7160</b>	Cad. €	<b>23,60</b>	<b>27,50</b>	<b>33,60</b>	<b>49,10</b>	<b>59,50</b>	<b>78,50</b>	—
Tagliante	mm	3x0,4	3x0,4	4x0,5	6x0,8	8x1,2	9x1,2	11x1,2
Lunghezza totale	mm	135	160	180	260	325	325	425



M 7159/9 - Al-Cu



M 7160 - Be-Cu

Per viti con impronta a croce «PHILLIPS»  - ISO 8764 -  10 pz.

**M 7165/9 - In lega di alluminio-rame** - Al-Cu

**M 7166 - In lega di rame-berillio** - Be-Cu

Punta DIN		0	1	2	3
Codice		M 7165 9000	M 7165 9001	M 7165 9002	M 7165 9003
<b>M 7165/9</b>	Cad. €	<b>19,40</b>	<b>20,90</b>	<b>27,90</b>	<b>41,40</b>
Codice		M 7166 0000	M 7166 0001	M 7166 0002	M 7166 0003
<b>M 7166</b>	Cad. €	<b>26,80</b>	<b>27,10</b>	<b>41,40</b>	<b>60,00</b>
Per viti Ø	mm	≤2	2,1÷3	3,1÷5,2	5,3÷7,2
Dimensioni lama	mm	50	80	125	200
Lunghezza totale	mm	135	160	240	325



M 7165/9 - Al-Cu



M 7166 - Be-Cu

## ABC TOOLS Pinza con becchi mezzotondi

In lega di rame-berillio - Be-Cu - ISO 5745

**Becchi mezzotondi diritti**  - Zigrinati - Con tronchese laterale

Manici rivestiti in resina termoplastica a forte spessore con paramani

Lunghezza totale	mm	150	200
Codice		M 7184 0150	M 7184 0200
<b>M 7184</b>	Cad. €	<b>166,00</b>	<b>192,00</b>
Lunghezza becchi	mm	54	74
Peso circa	g	190	335



Be-Cu

## ABC TOOLS Pinza universale

Manici rivestiti in resina termoplastica a forte spessore con paramani - ISO 5746

**M 7189/9 - In lega di alluminio-rame** - Al-Cu

**M 7190 - In lega di rame-berillio** - Be-Cu

Lunghezza totale	mm	175	200
Codice		M 7189 9175	M 7189 9200
<b>M 7189/9</b>	Cad. €	<b>121,00</b>	<b>135,00</b>
Codice		M 7190 0175	M 7190 0200
<b>M 7190</b>	Cad. €	<b>192,00</b>	<b>213,00</b>
Peso M 7189/9 ca.	g	330	375
Peso M 7190 ca.	g	355	410



M 7189/9 - Al-Cu



M 7190 - Be-Cu

## ABC TOOLS Tronchese con tagliante laterale

In lega di rame-berillio - Be-Cu - ISO 5749

Manici rivestiti in resina termoplastica a forte spessore con paramani

Lunghezza totale 150 mm - Peso circa 220 g

Codice	M 7200 0000	<b>M 7200</b>	Cad. €	<b>174,00</b>	 10
--------	-------------	---------------	--------	---------------	--



Be-Cu

## ABC TOOLS Accetta

In lega di rame-berillio - Be-Cu

Manico anatomico di legno

Lunghezza totale 340 mm - Peso circa 1 kg

Codice	M 7205 0000	<b>M 7205</b>	Cad. €	<b>198,00</b>	 1
--------	-------------	---------------	--------	---------------	---



Be-Cu

**Tipo con testa tonda e punta a penna levachiodi ricurva** per facilitare l'estrazione dei chiodi

Battente tondo con superficie liscia

Con **spina di sicurezza** e manico in materiale bicomponente antiscivolo

**M 7214/4 - In lega di alluminio-rame** - Al-Cu - Peso ca. 680 g

**M 7214/5 - In lega di rame-berillio** - Be-Cu - Peso ca. 680 g

Codice M 7214 4000	<b>M 7214/4</b>	Cad. €	<b>95,00</b>		1
Codice M 7214 5000	<b>M 7214/5</b>	Cad. €	<b>143,00</b>		1



M 7214/4 - Al-Cu



M 7214/5 - Be-Cu

**Tipo con battente quadro e penna simmetrica**

In lega **rame-berillio** - Be-Cu

Con manico in legno

Peso circa	g	200	300	500	800	1000
Codice		M 7215 0200	M 7215 0300	M 7215 0500	M 7215 0800	M 7215 1000
<b>M 7215</b>	Cad. €	<b>56,50</b>	<b>84,00</b>	<b>117,00</b>	<b>202,00</b>	<b>208,00</b>



Be-Cu

Con manico in materiale bicomponente antiscivolo - DIN 1041 - In lega **alluminio-rame** - Al-Cu

Peso circa	g	300	500
Codice		M 7215 4300	M 7215 4500
<b>M 7215/4</b>	Cad. €	<b>54,50</b>	<b>75,50</b>



Al-Cu

**Tipo con punta e penna diritta**

In lega di **rame-berillio** - Be-Cu - Adatto per scrostare - Peso circa 590 g

Codice M 7218 0000	<b>M 7218</b>	Cad. €	<b>199,00</b>		1
--------------------	---------------	--------	---------------	---	---



**ABC TOOLS** Martelli per calderai

Con **battente tondo piano e penna sferica**

Manico in materiale bicomponente antiscivolo - Peso ca. 340 g

**M 7218/4 - In lega di alluminio-rame** - Al-Cu

**M 7218/5 - In lega rame-berillio** - Be-Cu

Codice M 7218 4000	<b>M 7218/4</b>	Cad. €	<b>48,70</b>		1
Codice M 7218 5000	<b>M 7218/5</b>	Cad. €	<b>73,00</b>		1



M 7218/4 - Al-Cu



M 7218/5 - Be-Cu

**ABC TOOLS** Mazzette

Teste ottagonali con battente tondo

Con **manico in legno**

In lega di **rame-berillio** - Be-Cu

Peso circa	g	1000	1500	2000
Codice		M 7230 1000	M 7230 1500	M 7230 2000
<b>M 7230</b>	Cad. €	<b>257,00</b>	<b>373,00</b>	<b>491,00</b>



Be-Cu

Con **manico in materiale bicomponente antiscivolo**

In lega di **alluminio-rame** - Al-Cu

Peso circa	g	1000	1500
Codice		M 7230 4990	M 7230 4995
<b>M 7230/4</b>	Cad. €	<b>143,00</b>	<b>210,00</b>

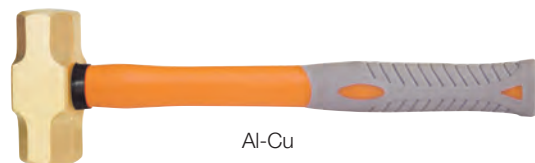

Al-Cu

**ABC TOOLS** Mazze

In lega di **rame-berillio** - Be-Cu

Teste quadre con battenti spigolati e lucidati - Con manico in legno

Peso	kg	5	8
Codice		M 7232 0005	M 7232 0008
<b>M 7232</b>	Cad. €	<b>1.133,00</b>	<b>1.941,00</b>
Lunghezza totale	mm	800	900



Be-Cu

**ABC TOOLS** Levachiodi

In lega di **rame-berillio** - Be-Cu

Con levachiodi e scalpello - Sezione Ø 13 mm - Lunghezza totale 250 mm - Peso circa 280 g

Codice M 7240 0000	<b>M 7240</b>	Cad. €	<b>117,00</b>		1
--------------------	---------------	--------	---------------	---	---



Be-Cu

## ABC TOOLS Cunei

M 7250/9 - In lega di alluminio-rame - Al-Cu

M 7251 - In lega di rame berillio - Be-Cu

Lunghezza mm	150	230	250
<b>Codice</b>	<b>M 7250 9150</b>	<b>M 7250 9230</b>	<b>M 7250 9250</b>
<b>M 7250/9</b> Cad. €	<b>27,90</b>	<b>101,00</b>	<b>164,00</b>
<b>Codice</b>	<b>M 7251 0150</b>	<b>M 7251 0230</b>	<b>M 7251 0250</b>
<b>M 7251</b> Cad. €	<b>41,40</b>	<b>155,00</b>	<b>252,00</b>
Sezione h (max) x largh. mm	40 x 8	40 x 20	40 x 30



M 7250/9 - Al-Cu



M 7251 - Be-Cu

## ABC TOOLS Scalpelli

Tipo a tagliente diritto con sezione esagonale

M 7252/9 - In lega di alluminio-rame - Al-Cu

M 7253 - In lega di rame-berillio - Be-Cu

Lunghezza totale mm	150	200	250	300	350
<b>Codice</b>	<b>M 7252 9150</b>	<b>M 7252 9200</b>	<b>M 7252 9250</b>	<b>M 7252 9300</b>	<b>M 7252 9350</b>
<b>M 7252/9</b> Cad. €	<b>25,90</b>	<b>42,20</b>	<b>53,50</b>	<b>123,00</b>	<b>142,00</b>
<b>Codice</b>	<b>M 7253 0150</b>	<b>M 7253 0200</b>	<b>M 7253 0250</b>	<b>M 7253 0300</b>	<b>M 7253 0350</b>
<b>M 7253</b> Cad. €	<b>40,60</b>	<b>67,50</b>	<b>83,50</b>	<b>193,00</b>	<b>221,00</b>
Larghezza del taglio mm	12	16	16	19	19
Sezione esagonale mm	10	14	14	17	17
Peso M 7252/9 ca. g	90	230	300	700	820
Peso M 7253 ca. g	100	250	320	770	900



M 7252/9 - Al-Cu



M 7253 - Be-Cu

Tipo a punta - Con sezione esagonale

In lega di rame-berillio - Be-Cu

Lunghezza totale mm	250	300	350
<b>Codice</b>	<b>M 7255 0250</b>	<b>M 7255 0300</b>	<b>M 7255 0350</b>
<b>M 7255</b> Cad. €	<b>192,00</b>	<b>231,00</b>	<b>328,00</b>
Sezione esagonale mm	19	19	22
Peso ca. g	490	770	1050



Be-Cu

## ABC TOOLS Punteruoli

In lega di rame-berillio - Be-Cu

Lunghezza totale mm	115	130	150
<b>Codice</b>	<b>M 7260 0115</b>	<b>M 7260 0130</b>	<b>M 7260 0150</b>
<b>M 7260</b> Cad. €	<b>25,60</b>	<b>33,30</b>	<b>52,50</b>
Diametro corpo mm	6	8	12
Peso circa g	20	60	120



Be-Cu

## ABC TOOLS Punzoni

In lega di rame-berillio - Be-Cu

Diametro punta mm	2	3	5	6	8	10	12
<b>Codice</b>	<b>M 7262 ... 0002</b>	<b>0003</b>	<b>0005</b>	<b>0006</b>	<b>0008</b>	<b>0010</b>	<b>0012</b>
<b>M 7262</b> Cad. €	<b>27,50</b>	<b>27,50</b>	<b>27,50</b>	<b>37,40</b>	<b>42,50</b>	<b>67,00</b>	<b>82,50</b>
Diametro corpo mm	5	8	11	12	14	16	18
Lunghezza totale mm	110	115	150	150	150	175	175
Peso circa g	18	40	100	150	170	255	335



Be-Cu

## ABC TOOLS Cacciaspine

DIN 6450

M 7263/9 - In lega di alluminio-rame - Al-Cu

M 7264 - In lega di rame berillio - Be-Cu

Diametro punta mm	3	4	5	6	8	10	12
<b>Codice</b>	<b>M 7263 ... 9003</b>	<b>9004</b>	<b>9005</b>	<b>9006</b>	<b>9008</b>	<b>9010</b>	<b>9012</b>
<b>M 7263/9</b> Cad. €	<b>12,80</b>	<b>22,00</b>	<b>23,20</b>	<b>47,90</b>	<b>55,50</b>	<b>69,00</b>	<b>92,00</b>
<b>Codice</b>	<b>M 7264 ... 0003</b>	<b>0004</b>	<b>0005</b>	<b>0006</b>	<b>0008</b>	<b>0010</b>	<b>0012</b>
<b>M 7264</b> Cad. €	<b>19,40</b>	<b>47,20</b>	—	<b>75,50</b>	<b>87,50</b>	<b>109,00</b>	<b>146,00</b>
Diametro corpo mm	9	10	8	12	14	16	18
Lunghezza totale mm	110	110	120	115	120	145	160
Peso M 7263/9 ca. g	15	50	40	95	115	180	260
Peso M 7264 ca. g	20	60	80	105	130	200	280



Al-Cu



Be-Cu

## ABC TOOLS Forbici

Impugnatura robusta con un'asola maggiorata e manici rivestiti in resina termoplastica

Lunghezza lame 98 mm - Lunghezza totale 225 mm

**M 7265/9 - In lega di alluminio-rame** - Al-Cu - Peso circa 210 g

**M 7266 - In lega di rame-berillio** - Be-Cu - Peso circa 245 g

Codice M 7265 9000	<b>M 7265/9</b>	Cad. €	<b>143,00</b>		1
Codice M 7266 0000	<b>M 7266</b>	Cad. €	<b>216,00</b>		1



## ABC TOOLS Cesoeie per lamiera

Per tagli diritti - Taglio destro

Lunghezza taglienti 75 mm - Lunghezza totale 300 mm

**M 7266/9 - In lega di alluminio-rame** - Al-Cu - Peso circa 410 g

**M 7267 - In lega di rame-berillio** - Be-Cu - Peso circa 490 g

Codice M 7266 9000	<b>M 7266/9</b>	Cad. €	<b>163,00</b>		1
Codice M 7267 0000	<b>M 7267</b>	Cad. €	<b>243,00</b>		1

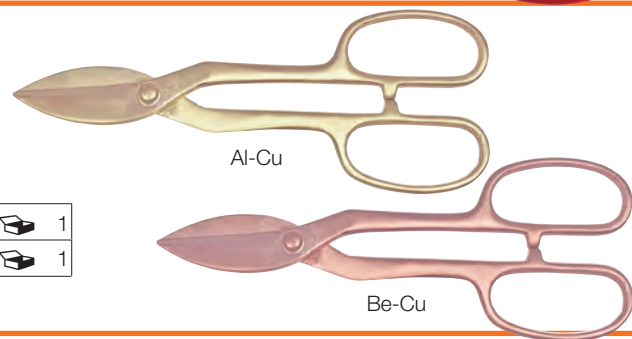

## ABC TOOLS Pinze regolabili per tubi e dadi

Cerniera aperta con 5 possibilità di regolazione

Manici rivestiti in resina termoplastica

**Per tubi Ø pollici 1/4÷1 1/4** - Apertura min. ÷ max. 6÷32 mm

Lunghezza totale 250 mm

**M 7271/9 - In lega di alluminio-rame** - Al-Cu - Peso circa 310 g

**M 7272 - In lega di rame-berillio** - Be-Cu - Peso circa 325 g

Codice M 7271 9000	<b>M 7271/9</b>	Cad. €	<b>170,00</b>		1
Codice M 7272 0000	<b>M 7272</b>	Cad. €	<b>259,00</b>		1

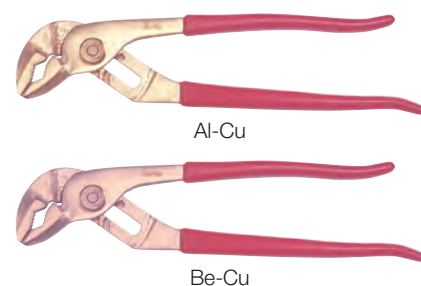

## ABC TOOLS Tagliatubi

In lega di rame-berillio - Be-Cu

Con 1 rotella e 2 rulli di guida

**Per tubi Ø 3/8"÷2" (Ø 10÷50 mm)**

Lunghezza totale 380 mm - Peso circa 2,2 kg

Codice M 7274 1002	<b>M 7274/1</b>	Cad. €	<b>719,00</b>		1
--------------------	-----------------	--------	---------------	---	---



## ABC TOOLS Giratubi

Tipo "Svedese" - DIN 5234

In lega di rame-berillio - Be-Cu

Con ganasce a 45° e manici rivestiti in resina sintetica

Per tubi Ø	pollici	1 1/2	2
Codice		<b>M 7275 5112</b>	<b>M 7275 5002</b>
<b>M 7275/5</b>	Cad. €	<b>652,00</b>	<b>786,00</b>
Apertura massima	mm	38	50
Lunghezza totale	mm	430	530
Peso ca.	kg	1,5	2,2

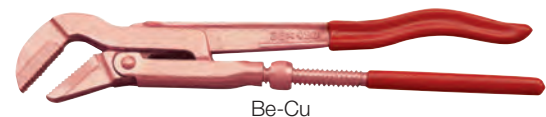

Mod. «Americano»

**M 7275/9 - In lega di alluminio-rame** - Al-Cu

**M 7276 - In lega di rame-berillio** - Be-Cu

Lunghezza totale	mm	250	300	350	450	600
Codice		<b>M 7275 9250</b>	<b>M 7275 9300</b>	<b>M 7275 9350</b>	<b>M 7275 9450</b>	<b>M 7275 9600</b>
<b>M 7275/9</b>	Cad. €	<b>160,00</b>	<b>213,00</b>	<b>277,00</b>	<b>420,00</b>	<b>594,00</b>
Codice		<b>M 7276 0250</b>	<b>M 7276 0300</b>	<b>M 7276 0350</b>	<b>M 7276 0450</b>	<b>M 7276 0600</b>
<b>M 7276</b>	Cad. €	<b>247,00</b>	<b>314,00</b>	<b>406,00</b>	<b>623,00</b>	<b>876,00</b>
Per tubi fino a Ø	pollici	<b>1</b>	<b>1 1/2</b>	<b>2</b>	<b>2 1/2</b>	<b>3</b>
Per tubi fino a Ø	mm	30	40	50	60	75
Peso M 7275/9 ca.	kg	0,670	0,950	1,200	2,050	3,150
Peso M 7276 ca.	kg	0,730	1,050	1,310	2,250	3,460

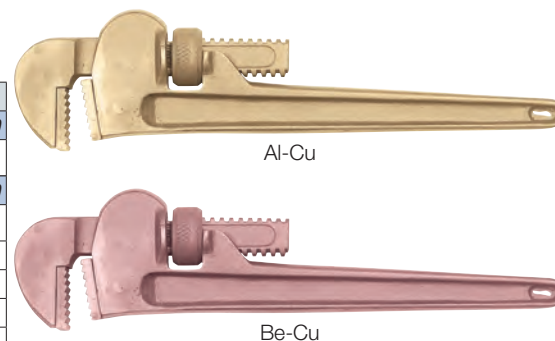



**ABC TOOLS** Giratubi a catena

In lega di rame-berillio - Be-Cu

Per tubi con Ø pollici 3/4 ÷ 4 - Lunghezza totale 600 mm - Peso circa 2,1 kg

Codice M 7277 0000	<b>M 7277</b>	Cad. €	<b>964,00</b>		1
--------------------	---------------	--------	---------------	---	---



Be-Cu

Mod. «Americano»

In lega di alluminio-rame - Al-Cu - Con ganasce doppie reversibili

Per tubi Ø max.	pollici	4	12
Codice		M 7277 4004	M 7277 4012
<b>M 7277/4</b>	Cad. €	<b>723,00</b>	<b>1.363,00</b>
Per tubi Ø max.	mm	100	300
Lunghezza totale	mm	600	900
Peso circa	kg	3,6	9



Al-Cu

**ABC TOOLS** Chiavi a rullino

In lega di rame-berillio - Be-Cu - Testa inclinata di 15° con scala millimetrata

Lunghezza totale	mm	200	250	300	375
Codice		M 7278 0200	M 7278 0250	M 7278 0300	M 7278 0380
<b>M 7278</b>	Cad. €	<b>165,00</b>	<b>199,00</b>	<b>279,00</b>	<b>395,00</b>
Lunghezza	pollici	8	10	12	15
Apertura	mm	24	30	36	46
Peso circa	g	275	485	780	1545

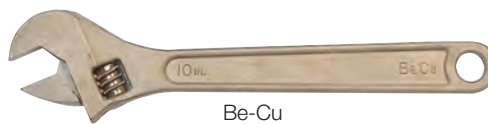

Be-Cu

**ABC TOOLS** Chiavi per uso a percussione

Tipo a forchetta - DIN 133

M 7278/9 - In lega di alluminio-rame - Al-Cu

M 7279 - In lega di rame-berillio - Be-Cu

Apertura Ø	mm	17	19	22	24	27	30	32	36	41	46	50	55	60	65	70	75	80
Codice	M 7278 ....	9017	9019	9022	9024	9027	9030	9032	9036	9041	9046	9050	9055	9060	9065	9070	9075	9080
<b>M 7278/9</b>	Cad. €	<b>47,60</b>	<b>51,00</b>	<b>53,50</b>	<b>59,50</b>	<b>73,00</b>	<b>91,00</b>	<b>107,00</b>	<b>128,00</b>	<b>157,00</b>	<b>187,00</b>	<b>212,00</b>	<b>248,00</b>	<b>297,00</b>	<b>357,00</b>	<b>447,00</b>	<b>505,00</b>	<b>611,00</b>
Codice	M 7279 ....	0017	0019	0022	0024	0027	0030	0032	0036	0041	0046	0050	0055	0060	0065	0070	0075	0080
<b>M 7279</b>	Cad. €	<b>75,00</b>	<b>80,00</b>	<b>84,00</b>	<b>94,00</b>	<b>115,00</b>	<b>144,00</b>	<b>168,00</b>	<b>199,00</b>	<b>247,00</b>	<b>295,00</b>	<b>333,00</b>	<b>389,00</b>	<b>467,00</b>	<b>560,00</b>	<b>678,00</b>	<b>790,00</b>	<b>944,00</b>
Lunghezza totale	mm	125	125	135	150	175	190	190	210	230	250	275	305	315	335	370	375	400
Peso M 7278/9 ca.	kg	0,135	0,135	0,175	0,220	0,350	0,420	0,460	0,620	0,860	1,100	1,420	1,830	2,120	2,780	3,660	4,030	5,130
Peso M 7279 ca.	kg	0,150	0,150	0,195	0,245	0,385	0,465	0,515	0,675	0,955	1,225	1,560	2,025	2,345	3,060	4,030	4,660	5,650



Tipo poligonale - DIN 7444

MISURE METRICHE

M 7284/9 - In lega di alluminio-rame - Al-Cu

M 7285 - In lega di rame-berillio - Be-Cu

Apertura Ø	mm	17	19	22	24	27	30	32	34	36	38	41	46	50	55	60	65	70	75	80
Codice	M 7284 ....	9017	9019	9022	9024	9027	9030	9032	9034	9036	9038	9041	9046	9050	9055	9060	9065	9070	9075	9080
<b>M 7284/9</b>	Cad. €	<b>49,50</b>	<b>55,00</b>	<b>59,50</b>	<b>69,50</b>	<b>83,00</b>	<b>96,00</b>	<b>102,00</b>	<b>113,00</b>	<b>123,00</b>	<b>146,00</b>	<b>181,00</b>	<b>202,00</b>	<b>235,00</b>	<b>281,00</b>	<b>303,00</b>	<b>323,00</b>	<b>359,00</b>	<b>406,00</b>	<b>456,00</b>
Codice	M 7285 ....	0017	0019	0022	0024	0027	0030	0032	0034	0036	0038	0041	0046	0050	0055	0060	0065	0070	0075	0080
<b>M 7285</b>	Cad. €	<b>78,00</b>	<b>87,00</b>	<b>93,50</b>	<b>110,00</b>	<b>130,00</b>	<b>151,00</b>	<b>162,00</b>	<b>178,00</b>	<b>193,00</b>	<b>229,00</b>	<b>282,00</b>	<b>318,00</b>	<b>370,00</b>	<b>440,00</b>	<b>475,00</b>	<b>508,00</b>	<b>564,00</b>	<b>639,00</b>	<b>705,00</b>
Lunghezza totale	mm	145	145	155	165	175	185	185	200	205	215	225	235	250	265	274	298	320	325	350
Peso M 7284/9 ca.	kg	0,125	0,125	0,160	0,210	0,315	0,430	0,450	0,490	0,520	0,620	0,680	0,890	1,030	1,300	1,450	1,800	2,200	2,720	3,250
Peso M 7285 ca.	kg	0,140	0,140	0,180	0,250	0,350	0,475	0,490	0,540	0,580	0,680	0,755	0,990	1,145	1,440	1,620	1,995	2,435	3,010	3,600



Be-Cu

MISURE AMERICANE

M 7285/4 - In lega di alluminio-rame - Al-Cu

M 7285/5 - In lega di rame-berillio - Be-Cu

Apertura Ø	pollici	1 1/4	1 1/16	1 5/8	1 13/16	2	2 3/16	2 3/8	2 9/16	2 15/16	3 1/8	3 1/2
Codice	M 7285 ....	4005	4008	4010	4013	4015	4018	4020	4023	4026	4028	4030
<b>M 7285/4</b>	Cad. €	<b>114,00</b>	<b>169,00</b>	<b>197,00</b>	<b>221,00</b>	<b>262,00</b>	<b>307,00</b>	<b>334,00</b>	<b>345,00</b>	<b>433,00</b>	<b>486,00</b>	<b>718,00</b>
Codice	M 7285 ....	5005	5008	5010	5013	5015	5018	5020	5023	5026	5028	5030
<b>M 7285/5</b>	Cad. €	<b>179,00</b>	<b>267,00</b>	<b>311,00</b>	<b>349,00</b>	<b>410,00</b>	<b>483,00</b>	<b>526,00</b>	<b>542,00</b>	<b>681,00</b>	<b>764,00</b>	<b>1.129,00</b>
Lunghezza totale	mm	185	208	225	235	250	264	275	286	311	325	355
Peso M 7285/4 ca.	kg	0,440	0,530	0,690	0,870	1,160	1,320	1,450	1,840	2,760	3,290	5,080
Peso M 7285/5 ca.	kg	0,480	0,580	0,750	0,950	1,270	1,440	1,590	2,000	3,000	3,595	5,550





M 7280 - Be-Cu

**MISURE METRICHE**

M 7281 - In lega di alluminio-rame - Al-Cu

M 7280 - In lega di rame-berillio - Be-Cu

Apertura $\bar{\phi}$	mm	6x7	8x9	8x10	9x11	10x11	12x13	13x14	14x15	14x17	16x17	18x19	20x22
Codice	M 7281 ....	0067	0089	0810	0911	1011	1213	1314	1415	1417	1617	1819	2022
<b>M 7281</b>	Cad. €	18,20	19,70	20,20	21,30	22,10	29,40	36,00	37,50	39,50	40,20	57,00	65,00
Codice	M 7280 ....	0067	0089	0810	0911	1011	1213	1314	1415	1417	1617	1819	2022
<b>M 7280</b>	Cad. €	27,50	29,00	30,10	33,30	35,60	46,80	55,00	59,00	62,50	63,50	89,00	103,00
Lunghezza totale	mm	92	100	100	110	115	128	133	143	150	157	175	195
Peso M 7281 ca.	g	22	34	31	45	47	67	62	105	110	120	180	225
Peso M 7280 ca.	g	25	35	35	50	52	73	75	115	120	130	200	250

**MISURE AMERICANE**

M 7281/4 - In lega di alluminio-rame - Al-Cu

M 7281/5 - In lega di rame-berillio - Be-Cu



M 7281/5 - Be-Cu

Apertura $\bar{\phi}$	pollici	3/8x7/16	1/2x9/16	5/8x11/16	3/4x13/16	7/8x15/16	1x11/16	1 1/8x13/16	1 1/4x15/16
Codice	M 7281 4004	M 7281 4007	M 7281 4010	M 7281 4015	M 7281 4020	M 7281 4023	M 7281 4027	M 7281 4030	
<b>M 7281/4</b>	Cad. €	24,00	28,20	46,80	59,00	83,00	113,00	151,00	177,00
Codice	M 7281 5004	M 7281 5007	M 7281 5010	M 7281 5015	M 7281 5020	M 7281 5023	M 7281 5027	M 7281 5030	
<b>M 7281/5</b>	Cad. €	37,90	45,30	73,00	92,00	131,00	178,00	237,00	277,00
Lunghezza totale	mm	110	130	160	180	210	230	245	260
Peso M 7281/4 ca.	g	55	80	130	185	270	355	480	660
Peso M 7281/5 ca.	g	60	90	155	225	305	405	550	730

**ABC TOOLS** Chiavi combinate

Con una testa a forchetta ed una poligonale piegata



Anello piegato



M 7282 - Be-Cu

**MISURE METRICHE**

M 7281/9 - In lega di alluminio-rame - Al-Cu - Peso 125 g

M 7282 - In lega di rame-berillio - Be-Cu - Peso 105 g

Apertura $\bar{\phi}$	mm	6	7	8	9	10	11	12	13	14	15	16	17	18	19	20	21
Codice	M 7281 ....	9006	9007	9008	9009	9010	9011	9012	9013	9014	9015	9016	9017	9018	9019	9020	9021
<b>M 7281/9</b>	Cad. €	26,30	29,40	32,10	38,70	41,70	44,90	47,90	50,50	52,50	55,00	58,50	60,50	63,00	64,00	68,00	75,00
Codice	M 7282 ....	0006	0007	0008	0009	0010	0011	0012	0013	0014	0015	0016	0017	0018	0019	0020	0021
<b>M 7282</b>	Cad. €	41,70	46,80	53,00	60,50	66,50	70,00	76,50	78,50	82,50	87,00	91,00	94,50	98,00	101,00	107,00	119,00
Lunghezza totale	mm	105	120	120	135	135	150	150	175	175	195	195	195	215	215	230	230
Peso M 7281/9 ca.	g	20	34	34	50	50	75	70	110	110	145	140	140	190	190	200	200
Peso M 7282 ca.	g	22	37	37	55	55	75	75	122	122	160	155	155	210	210	225	225
Apertura $\bar{\phi}$	mm	22	24	27	28	30	32	35	36	38	41	46	50	55	60	65	70
Codice	M 7281 ....	9022	9024	9027	9028	9030	9032	9035	9036	9038	9041	9046	9050	9055	9060	9065	9070
<b>M 7281/9</b>	Cad. €	78,50	92,00	132,00	175,00	160,00	176,00	223,00	244,00	262,00	309,00	360,00	385,00	422,00	456,00	501,00	560,00
Codice	M 7282 ....	0022	0024	0027	0028	0030	0032	0035	0036	0038	0041	0046	0050	0055	0060	0065	0070
<b>M 7282</b>	Cad. €	124,00	144,00	207,00	275,00	251,00	277,00	334,00	383,00	408,00	486,00	568,00	606,00	664,00	718,00	788,00	882,00
Lunghezza totale	mm	245	265	290	290	320	340	360	360	395	430	480	520	560	595	595	630
Peso M 7281/9 ca.	g	220	230	380	380	500	600	800	800	1150	1300	1700	2000	2230	2950	2900	4100
Peso M 7282 ca.	g	250	260	420	420	560	670	890	890	1200	1440	1890	2220	2460	3300	3250	4550

**MISURE AMERICANE**

M 7282/4 - In lega alluminio-rame - Al-Cu

M 7282/5 - In lega di rame-berillio - Be-Cu



M 7282/5 - Be-Cu

Apertura $\bar{\phi}$	pollici	3/8	7/16	1/2	9/16	5/8	11/16	3/4	13/16	7/8	15/16	1	1 1/16	1 1/8	1 3/16	1 1/4
Codice	M 7282 ....	4003	4004	4005	4006	4008	4009	4010	4011	4012	4013	4014	4015	4016	4017	4018
<b>M 7282/4</b>	Cad. €	43,30	50,50	56,50	61,50	72,50	80,00	82,00	95,00	97,00	109,00	118,00	134,00	177,00	193,00	229,00
Codice	M 7282 ....	5003	5004	5005	5006	5008	5009	5010	5011	5012	5013	5014	5015	5016	5017	5018
<b>M 7282/5</b>	Cad. €	68,50	78,50	88,50	95,50	114,00	126,00	128,00	149,00	153,00	169,00	185,00	210,00	279,00	303,00	359,00
Lunghezza totale	mm	135	150	175	175	195	195	215	230	245	265	290	290	320	320	340
Peso M 7281/4 ca.	mm	50	70	115	110	140	140	190	200	225	230	380	380	500	500	600
Peso M 7281/5 ca.	g	55	75	125	120	155	155	210	225	250	260	420	420	560	560	670

## ABC TOOLS Chiavi poligonali a curvatura profonda

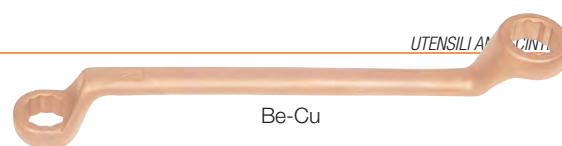

Be-Cu

In lega di rame-berillio - Be-Cu

Apertura $\varnothing$	mm	6x7	8x9	10x11	12x13	14x15	16x17	18x19	20x22	21x23	24x26	25x28	27x32	30x32
Codice	M 7284 ...	0067	0089	1011	1213	1415	1617	1819	2022	2123	2426	2528	2732	3032
<b>M 7284</b>	Cad. €	<b>28,60</b>	<b>33,00</b>	<b>38,30</b>	<b>50,50</b>	<b>58,50</b>	<b>68,50</b>	<b>87,00</b>	<b>101,00</b>	<b>110,00</b>	<b>163,00</b>	<b>186,00</b>	<b>230,00</b>	<b>258,00</b>
Lunghezza totale	mm	122	130	140	176	200	220	268	292	298	340	346	380	380
Peso circa	g	45	50	80	120	190	210	295	365	393	480	580	740	805

## ABC TOOLS Chiavi a bussola esagonali

Attacco quadro  $\square$  1/2" - In lega di rame-berillio - Be-Cu

Per dadi $\varnothing$	mm	8	10	11	12	13	14	15	16	17	18	19	20
Codice	M 7286 ...	0008	0010	0011	0012	0013	0014	0015	0016	0017	0018	0019	0020
<b>M 7286</b>	Cad. €	<b>60,00</b>	<b>64,00</b>	<b>67,50</b>	<b>71,50</b>	<b>76,50</b>	<b>81,00</b>	<b>84,00</b>	<b>88,50</b>	<b>92,00</b>	<b>95,50</b>	<b>99,50</b>	<b>106,00</b>
Lunghezza totale	mm	40	40	40	40	40	40	40	40	40	42	42	42
Peso circa	g	77	78	79	79	80	80	94	94	94	94	110	120
Per dadi $\varnothing$	mm	21	22	23	24	25	26	27	28	29	30	32	
Codice	M 7286 ...	0021	0022	0023	0024	0025	0026	0027	0028	0029	0030	0032	
<b>M 7286</b>	Cad. €	<b>109,00</b>	<b>111,00</b>	<b>121,00</b>	<b>132,00</b>	<b>144,00</b>	<b>152,00</b>	<b>162,00</b>	<b>170,00</b>	<b>183,00</b>	<b>194,00</b>	<b>216,00</b>	
Lunghezza totale	mm	43	43	43	43	43	43	46	46	46	46	46	
Peso circa	g	125	130	150	165	180	200	215	225	235	250	295	

$\square$  1/2"  
12,5 mm



Be-Cu

## ABC TOOLS Accessori per chiavi a bussola

Attacco quadro  $\square$  1/2" - In lega di rame-berillio - Be-Cu

Leva a "T" con attacco scorrevole

Lunghezza totale 250 mm - Peso circa 340 g

Codice	M 7287 1000	<b>M 7287/1</b>	Cad. €	<b>194,00</b>		5
--------	-------------	-----------------	--------	---------------	--	---

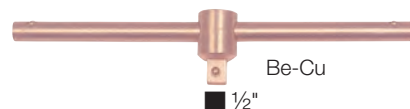

Be-Cu

$\square$  1/2"

Raccordo aumentatore - Attacco  $\varnothing$  1/2" -  $\square$  3/4"

Lunghezza totale 50 mm - Peso circa 200 g

Codice	M 7287 2034	<b>M 7287/2</b>	Cad. €	<b>90,00</b>		1
--------	-------------	-----------------	--------	--------------	--	---



Be-Cu

$\square$  3/4"

$\varnothing$  1/2"

Prolungha

Lunghezza totale	mm	125	250
Codice		M 7287 3125	M 7287 3250
<b>M 7287/3</b>	Cad. €	<b>106,00</b>	<b>151,00</b>
Peso circa	g	260	470



Be-Cu

$\varnothing$  1/2"

$\square$  1/2"

Leva a cricchetto reversibile

Lunghezza totale 250 mm - Peso circa 690 g

Codice	M 7287 5000	<b>M 7287/5</b>	Cad. €	<b>293,00</b>		1
--------	-------------	-----------------	--------	---------------	--	---



Be-Cu

$\square$  1/2"

## ABC TOOLS Chiavi a bussola poligonali

Attacco  $\varnothing$  3/4" - In lega di rame-berillio - Be-Cu

Per dadi $\varnothing$	mm	24	26	27	28	30	32	34	36	38	41	46	50
Codice	M 7290 ...	0024	0026	0027	0028	0030	0032	0034	0036	0038	0041	0046	0050
<b>M 7290</b>	Cad. €	<b>139,00</b>	<b>161,00</b>	<b>171,00</b>	<b>188,00</b>	<b>202,00</b>	<b>228,00</b>	<b>245,00</b>	<b>264,00</b>	<b>281,00</b>	<b>309,00</b>	<b>365,00</b>	<b>400,00</b>
Lunghezza totale	mm	55	55	55	55	60	60	60	60	60	65	65	70

$\varnothing$  3/4"  
20 mm



Be-Cu

## ABC TOOLS Accessori per chiavi a bussola poligonali

Attacco quadro  $\square$  3/4" - In lega di rame-berillio - Be-Cu

Leva a "T" con attacco scorrevole

Lunghezza totale 400 mm - Peso circa 1,3 kg

Codice	M 7291 1000	<b>M 7291/1</b>	Cad. €	<b>353,00</b>		1
--------	-------------	-----------------	--------	---------------	--	---

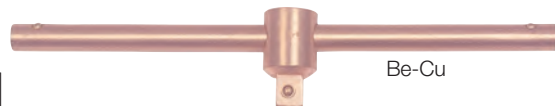

Be-Cu

Raccordo riduttore - Attacco  $\varnothing$  3/4" -  $\square$  1/2"

Lunghezza totale 55 mm - Peso circa 300 g

Codice	M 7291 2012	<b>M 7291/2</b>	Cad. €	<b>117,00</b>		1
--------	-------------	-----------------	--------	---------------	--	---



Be-Cu

$\square$  1/2"

$\varnothing$  3/4"

Leva a cricchetto reversibile

Lunghezza totale 320 mm - Peso circa 1,6 kg

Codice	M 7291 5000	<b>M 7291/5</b>	Cad. €	<b>581,00</b>		1
--------	-------------	-----------------	--------	---------------	--	---

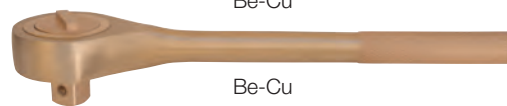

Be-Cu

$\square$  3/4"

Prolunga

Lunghezza totale 200 mm - Peso circa 850 g

Codice	M 7291 7200	<b>M 7291/7</b>	Cad. €	<b>215,00</b>		1
--------	-------------	-----------------	--------	---------------	--	---



Be-Cu



$\square$  3/4"

$\varnothing$  3/4"

## ABC TOOLS Chiavi a pipa

In lega di rame-berillio - Be-Cu

Con bocca esagonale

Per viti con 	mm	10	13	17	19	22	24
Codice	M 7304 ....	0010	0013	0017	0019	0022	0024
<b>M 7304</b>	Cad. €	<b>67,00</b>	<b>82,00</b>	<b>120,00</b>	<b>125,00</b>	<b>165,00</b>	<b>176,00</b>
Lunghezza totale	mm	168	240	260	270	278	286
Peso circa	g	100	215	380	460	750	850
Per viti con 	mm	27	30	32	36	41	
Codice	M 7304 ....	0027	0030	0032	0036	0041	
<b>M 7304</b>	Cad. €	<b>188,00</b>	<b>206,00</b>	<b>226,00</b>	<b>264,00</b>	<b>323,00</b>	
Lunghezza totale	mm	294	302	310	330	350	
Peso circa	g	900	1000	1100	1300	1500	





## ABC TOOLS Chiavi maschio esagonali piegate

Esecuzione corta - ISO 2936

M 7305/9 - In lega di alluminio-rame - Al-Cu

M 7306 - in lega di rame-berillio - Be-Cu

Per viti con 	mm	1,5	2	2,5	3	4	5	6	7	8	10	12	14	17
Codice	M 7305 ....	9015	9002	9025	9003	9004	9005	9006	9007	9008	9010	9012	9014	9017
<b>M 7305/9</b>	Cad. €	<b>29,00</b>	<b>32,50</b>	<b>33,30</b>	<b>33,30</b>	<b>33,60</b>	<b>34,00</b>	<b>35,20</b>	<b>36,70</b>	<b>40,60</b>	<b>50,50</b>	<b>60,50</b>	<b>81,50</b>	<b>97,00</b>
Codice	M 7306 ....	—	0002	0025	0003	0004	0005	0006	0007	0008	0010	0012	0014	0017
<b>M 7306</b>	Cad. €	<b>46,10</b>	<b>51,00</b>	<b>52,00</b>	<b>52,00</b>	<b>53,00</b>	<b>55,00</b>	<b>58,00</b>	<b>64,00</b>	<b>67,50</b>	<b>78,50</b>	<b>94,50</b>	<b>127,00</b>	<b>153,00</b>
Per viti con 	pollici	1/16	5/64	3/32	1/8	5/32	7/32	1/4	9/32	5/16	3/8	1/2	9/16	11/16
Lunghezza L1 x L2	mm	59 x 25	59 x 25	59 x 25	59 x 25	65 x 30	79 x 32	85 x 37	88 x 43	92 x 44	110 x 45	130 x 52	150 x 58	168 x 65
Peso M 7305/9 ca.	g	6	6	6	6	8	12	20	30	45	70	130	191	335
Peso M 7306 ca.	g	—	8	8	8	10	16	25	34	50	82	145	211	370

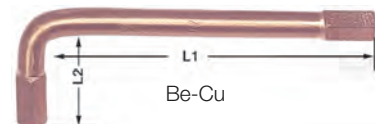

## Livelle di duralluminio

**BMI**

Livella antiscintilla e isolata VDE fino a 1000V

Precisione ±0,5 mm/m (±0,75 mm capovolta)

Con 2 bolle (una lenticolare) e terminali in gomma antiurto a protezione della livella

Lunghezza	mm	400	600
Codice		H 5164 0400	H 5164 0600
<b>H 5164</b>	Cad. €	<b>58,50</b>	<b>67,50</b>

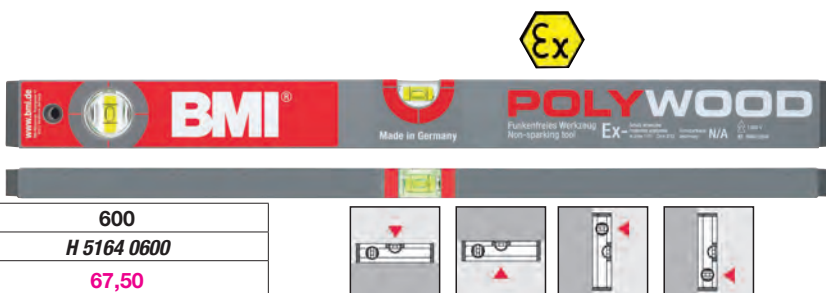

## ABC TOOLS Chiavi a settore

In lega di rame-berillio - Be-Cu

Tipo ad apertura fissa

Con nasello quadro - Per ghiera DIN 1804

Per diametro max.	mm	32	42	55	75	100
Codice		M 7309 0032	M 7309 0042	M 7309 0055	M 7309 0075	M 7309 0100
<b>M 7309</b>	Cad. €	<b>92,50</b>	<b>138,00</b>	<b>184,00</b>	<b>212,00</b>	<b>271,00</b>
Per diametro min.	mm	30	40	52	68	95
Lunghezza totale	mm	140	176	212	250	288
Peso circa	g	95	105	170	265	415



Tipo ad apertura variabile

Con nasello quadro

Per ghiera Ø	mm	32÷75	50÷120	115÷170
Codice		M 7310 1075	M 7310 1120	M 7310 1170
<b>M 7310/1</b>	Cad. €	<b>182,00</b>	<b>288,00</b>	<b>484,00</b>
Lunghezza totale	mm	205	288	310
Peso ca.	g	260	515	670



## ABC TOOLS Chiave per tappi di fusti olio

In lega di rame-berillio - Be-Cu

Con estremità delle teste adatte per l'apertura della maggior parte dei fusti

Lunghezza totale 380 mm

Peso circa 1250 g

Codice	M 7315 1000	<b>M 7315/1</b>	Cad. €	<b>297,00</b>	 1
--------	-------------	-----------------	--------	---------------	---



## ABC TOOLS Chiavi per valvole di sicurezza

Adatte per la rotazione delle ruote delle valvole impiegate nell'industria petrolchimica, depositi di gas e carburanti

Tipo con bocca a C - Al-Cu

In lega di rame-berillio - Be-Cu

Apertura bocca A	mm	30	32	35	40	45	48
Codice	M 7315 ....	9030	9032	9035	9040	9045	9048
<b>M 7315/9</b>	Cad. €	<b>86,50</b>	<b>119,00</b>	<b>96,50</b>	<b>111,00</b>	<b>145,00</b>	<b>153,00</b>
Codice	M 7316 ....	1030	1032	1035	1040	1000	1048
<b>M 7316/1</b>	Cad. €	<b>135,00</b>	<b>187,00</b>	<b>152,00</b>	<b>176,00</b>	<b>228,00</b>	<b>240,00</b>
Lunghezza totale	mm	200	300	250	300	350	375
Peso M 7315/9 ca.	g	250	490	325	422	540	595
Peso M 7316/1 ca.	g	280	540	360	470	610	660
Apertura bocca A	mm	50	55	60	65	70	
Codice	M 7315 ....	9050	9055	9060	9065	9070	
<b>M 7315/9</b>	Cad. €	<b>165,00</b>	<b>199,00</b>	<b>214,00</b>	<b>244,00</b>	<b>268,00</b>	
Codice	M 7316 ....	1050	1055	1060	1065	1070	
<b>M 7316/1</b>	Cad. €	<b>262,00</b>	<b>313,00</b>	<b>336,00</b>	<b>383,00</b>	<b>421,00</b>	
Lunghezza totale	mm	400	450	500	550	600	
Peso M 7315/9 ca.	g	615	870	1100	1250	1360	
Peso M 7316/1 ca.	g	700	960	1200	1370	1540	

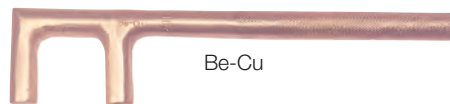
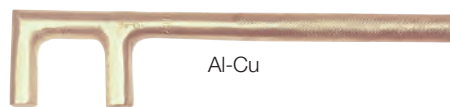
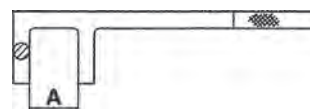

Tipo con bocca piegata

In lega di rame-berillio - Be-Cu

Con apertura bocca A 40 mm

Lunghezza totale 355 mm - Peso circa 915 g

Codice M 7316 5355	<b>M 7316/5</b>	Cad. €	<b>314,00</b>	1
--------------------	-----------------	--------	---------------	---

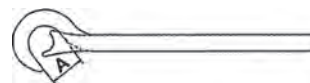

Tipo con bocca a S

In lega di rame-berillio - Be-Cu

Lunghezza	mm	370	430
Codice		M 7316 7370	M 7316 7430
<b>M 7316/7</b>	Cad. €	<b>323,00</b>	<b>465,00</b>
Apertura bocca A	mm	60	80
Ø	mm	36	48
Peso circa	g	730	1520

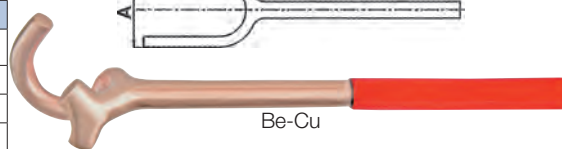
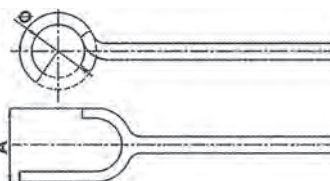

Tipo robusto ad alta resistenza alla torsione e alla flessione

M 7316/9 - In lega di rame-alluminio - Al-Cu

M 7317 - In lega di rame-berillio - Be-Cu

Lunghezza totale	mm	250	300	400	550	750
Codice		M 7316 9250	M 7316 9300	M 7316 9400	M 7316 9550	M 7316 9750
<b>M 7316/9</b>	Cad. €	<b>170,00</b>	<b>191,00</b>	<b>279,00</b>	<b>445,00</b>	<b>567,00</b>
Codice		M 7317 0250	M 7317 0300	M 7317 0400	M 7317 0550	M 7317 0750
<b>M 7317</b>	Cad. €	<b>213,00</b>	<b>245,00</b>	<b>360,00</b>	<b>574,00</b>	<b>729,00</b>
Dimensione A	mm	25÷80	50÷150	125÷250	250÷400	350÷900
Dimensione R	mm	15	20	20	20	20
Peso M 7316/9 ca.	g	260	625	1050	1650	2250
Peso M 7317 ca.	g	260	625	1050	1650	2250

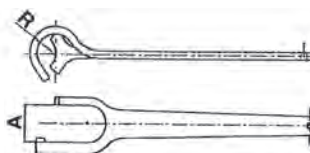

## ABC TOOLS Pinza da fochino

In lega di rame-berillio - Be-Cu

Adatta per il serraggio della miccia a lenta combustione ai detonatori a fuoco e dei relais alla miccia detonante

Lama intercambiabile lunghezza 20 mm, adatta per incidere e tagliare micce

Con 2 tacche per il crimpaggio e impugnatura con terminale rastremato

Lunghezza totale 185 mm

Codice M 7325 0000	<b>M 7325</b>	Cad. €	<b>336,00</b>	1
--------------------	---------------	--------	---------------	---



Con impugnatura di legno

**Tipo lungo** - Lunghezza lama 145 mm - Lunghezza totale 250 mm

**M 7329/9 - In lega di alluminio-rame** - Al-Cu - Peso 125 g

**M 7330 - In lega di rame-berillio** - Be-Cu - Peso 105 g

Codice M 7329 9000	<b>M 7329/9</b>	Cad. €	<b>78,00</b>		10
Codice M 7330 0000	<b>M 7330</b>	Cad. €	<b>109,00</b>		10



Al-Cu



Be-Cu

**Tipo corto** - Lunghezza lama 90 mm - Lunghezza totale 210 mm

**M 7331/9 - In lega di alluminio-rame** - Al-Cu - Peso 110 g

**M 7332 - In lega di rame-berillio** - Be-Cu - Peso 95 g

Codice M 7331 9000	<b>M 7331/9</b>	Cad. €	<b>68,00</b>		10
Codice M 7332 0000	<b>M 7332</b>	Cad. €	<b>109,00</b>		10



Al-Cu



Be-Cu

**ABC TOOLS** Spatole

**Tipo con manico in legno** - Lunghezza totale 200 mm

**M 7332/9 - In lega di rame-alluminio** - Al-Cu

**M 7333 - In lega di rame-berillio** - Be-Cu

Larghezza lama	mm	25	40	50	65	75
Codice		M 7332 9025	M 7332 9040	M 7332 9050	M 7332 9065	M 7332 9075
<b>M 7332/9</b>	Cad. €	<b>45,30</b>	<b>54,00</b>	<b>66,50</b>	<b>83,50</b>	<b>92,50</b>
Codice		M 7333 0025	M 7333 0040	M 7333 0050	M 7333 0065	M 7333 0075
<b>M 7333</b>	Cad. €	<b>62,50</b>	<b>75,00</b>	<b>92,00</b>	<b>117,00</b>	<b>131,00</b>
Peso M 7332/9 ca.	g	95	105	110	120	130
Peso M 7333 ca.	g	85	90	95	100	110



Al-Cu



Be-Cu

**Tipo con manico in materiale bicomponente antiscivolo**

**In lega di rame-alluminio** - Al-Cu - Lunghezza totale 200 mm

Larghezza lama	mm	25	40	50	65	75
Codice		M 7333 4025	M 7333 4040	M 7333 4050	M 7333 4065	M 7333 4075
<b>M 7333/4</b>	Cad. €	<b>44,50</b>	<b>53,00</b>	<b>65,50</b>	<b>82,50</b>	<b>88,50</b>
Peso circa	g	95	105	110	120	130



**Tipo lungo con punta tonda e manico in legno**

Dimensioni lama 230x40 mm - Lunghezza totale 350 mm

**M 7371/9 - In lega di rame-alluminio** - Al-Cu - Peso circa 110 g

**M 7342 - In lega di rame-berillio** - Be-Cu - Peso circa 120 g

Codice M 7341 9000	<b>M 7341/9</b>	Cad. €	<b>78,00</b>		10
Codice M 7342 0000	<b>M 7342</b>	Cad. €	<b>111,00</b>		10



Al-Cu



Be-Cu



**ABC TOOLS** Lime

**In lega di rame-berillio** - Be-Cu - Complete di manico in resina termoplastica

**M 7344/1 - Tipo piatto parallelo**  - Lunghezza 8 pollici (200 mm)

**M 7344/2 - Tipo mezzotondo**  - Lunghezza 8 pollici (200 mm)

**M 7344/3 - Tipo tondo**  - Lunghezza 8 pollici (200 mm)

Codice M 7344 1008	<b>M 7344/1</b>	Cad. €	<b>133,00</b>		1
Codice M 7344 2008	<b>M 7344/2</b>	Cad. €	<b>138,00</b>		1
Codice M 7344 3008	<b>M 7344/3</b>	Cad. €	<b>142,00</b>		1



Be-Cu



Be-Cu



Be-Cu

**ABC TOOLS** Archetti per seghetta

Con impugnatura diritta - Tendilama a galletto



A profilo piatto da 17x7 mm - Attacchi quadri da 10 mm

Completi di lama a 12 denti per pollice - Lunghezza 12" (300 mm)

Lunghezza totale 500 mm

**M 7345 - Archetto in lega di alluminio-rame e lama in lega rame-berillio** - Al-Cu + Be-Cu  
Peso circa 620 g

**M 7345/1 - In lega di rame-berillio** - Be-Cu - Peso circa 680 g

Codice M 7345 0000	<b>M 7345</b>	Cad. €	<b>300,00</b>		1
Codice M 7345 1000	<b>M 7345/1</b>	Cad. €	<b>402,00</b>		1



Archetto Al-Cu - Lama Be-Cu



Be-Cu

**Lama di ricambio** - A 12 denti per pollice - Lunghezza 12" (300 mm)

**In lega di rame-berillio** - Be-Cu - Peso circa 30 g

Codice M 7347 1000	<b>M 7347/1</b>	Cad. €	<b>73,00</b>		1
--------------------	-----------------	--------	--------------	---	---



Be-Cu

## ABC TOOLS Spazzola

Con fili in ottone - Esecuzione diritta, con impugnatura  
Lunghezza dei fili 28 mm - Numero dei ranghi: 4x16 - Lunghezza totale 290 mm - Peso circa 115 g

Codice M 7352 0000 **M 7352** Cad. € **46,40** 1



## ABC TOOLS Raschietto piegato

In lega di rame-berillio - Be-Cu

Lunghezza totale	mm	250	350
Codice		M 7360 0000	M 7360 0350
<b>M 7360</b>	Cad. €	<b>125,00</b>	<b>189,00</b>
Largh. sezione piatta	mm	39	55
Peso	g	285	555



Be-Cu

## ABC TOOLS Raschietti

A lama larga - Senza manico

M 7361/9 - In lega di alluminio-rame - Al-Cu

M 7362 - In lega di rame-berillio - Be-Cu

Larghezza lama	mm	75	100
Codice		M 7361 9075	M 7361 9100
<b>M 7361/9</b>	Cad. €	<b>120,00</b>	<b>142,00</b>
Codice		M 7362 0075	M 7362 0100
<b>M 7362</b>	Cad. €	<b>188,00</b>	<b>221,00</b>
Peso M 7361/9 ca.	g	500	600
Peso M 7362 ca.	g	580	650



Al-Cu

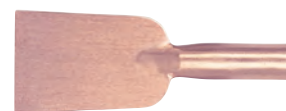

Be-Cu

## ABC TOOLS Leve di sollevamento

A sezione esagonale - Unghia chiusa, curvata

M 7383/9 - In lega di alluminio-rame - Al-Cu

M 7384 - In lega di rame-berillio - Be-Cu

Lunghezza totale	mm	600	1000
Codice		M 7383 9600	M 7383 9990
<b>M 7383/9</b>	Cad. €	<b>270,00</b>	<b>447,00</b>
Codice		M 7384 0600	M 7384 1000
<b>M 7384</b>	Cad. €	<b>425,00</b>	<b>703,00</b>
Sezione	mm	20	22
Larghezza unghia	mm	22	24
Peso M 7383/9 ca.	kg	1,6	3,2
Peso M 7384 ca.	kg	1,7	3,5



Be-Cu



Al-Cu

## ABC TOOLS Piccone

In lega di rame-berillio - Be-Cu

Manico in legno antisfilamento

Con una punta a penna ed una a scalpello

Altezza piccone 470 mm

Lunghezza totale con manico 1050 mm - Peso circa 2,7 kg

Codice M 7386 0000 **M 7386** Cad. € **692,00**

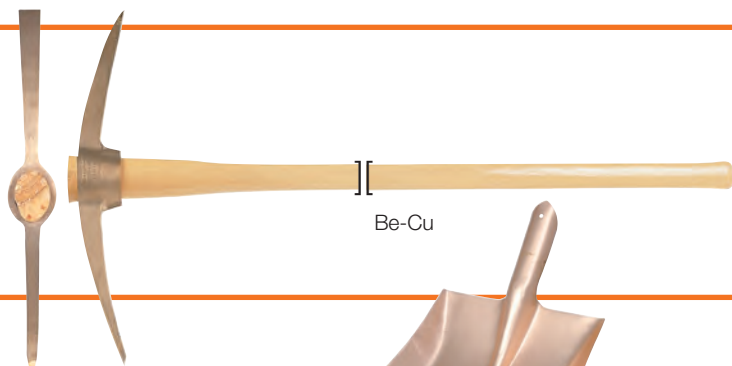

Be-Cu

## ABC TOOLS Badile

In lega di rame-berillio - Be-Cu

A punta quadra

Larghezza pala 240 mm - Lunghezza pala 420 mm

Fornito senza manico

Codice M 7389 0000 **M 7389** Cad. € **468,00** 1

Manico per badile M 7389

In legno di pioppo - Lunghezza 1480 mm

Codice B 4122 2000 **B 4122/2** Cad. € **6,50** 20



## ABC TOOLS Pala

In lega di rame-berillio - Be-Cu

A punta tonda

Manico bicomponente con impugnatura chiusa

Larghezza pala 240 mm - Lunghezza totale 990 mm

Codice M 7391 2000 **M 7391/2** Cad. € **451,00** 1



**ABC TOOLS** Assortimento di utensili

**Completo di 27 utensili antiscintilla in lega di rame-berillio - Be-Cu**

- 4 giraviti ad intaglio M 7160 mm 3,0x75 - 4,0x100 - 6,0x150 - 8,0x200
  - 3 giraviti a croce PHILLIPS M 7166 PH1 - PH2 - PH3
  - 1 pinza con becchi mezzitondi M 7184 da 150 mm
  - 1 pinza universale M 7190 da 200 mm
  - 1 tronchese M 7200 da 150 mm con tagliente laterale
  - 1 martello per calderai M 7218/5, con battente tondo piano e penna sferica
  - 1 mazzetta M 7230 da 1 kg, con manico in legno
  - 1 levachiodi M 7240 da 250 mm, con levachiodi e scalpello
  - 1 punteruolo M 7260 da 130 mm
  - 1 scalpello M 7253 da 200 mm, a tagliente dritto con sezione esagonale
  - 1 paio di forbici M 7266
  - 1 giratubi M 7276 da 450 mm, mod. Americano
  - 1 chiave a rullino M 7278 da 250mm
  - 2 chiavi combinate M 7282 da 8 e 10 mm
  - 3 chiavi a maschio esagonali piegate M 7306 da 6 - 8 e 10 mm
  - 1 coltello M 7330 da 250 mm, con impugnatura di legno
  - 1 spatola M 7333 da 50x200 mm, con manico in legno
  - 1 archetto per seghetto M 7345/1 da 500 mm, completo di lama
  - 1 spazzola M 7352, 4x16 ranghi
  - 1 valigetta N 2282/7 in materiale plastico antiurto con 3 pannelli portautensili ABS, con profilo di rinforzo e serratura "TSA" doppia a scatto con chiave
- Dimensioni valigetta LxPxh 490x370x190 mm - Peso circa 12,3 kg



Codice M 7395 3600 **M 7395/36** Cad. € **3.600,00** 1

**UK Underwater Kinetics** Torce professionali per ispezioni - Orig. Made in U.S.A.



**Modelli professionali, antideflagranti testate secondo normativa ATEX**

Particolarmente adatti per ispezione e manutenzione

**Con corpo interamente in resina sintetica resistente agli urti e impermeabile all'acqua**

**Mod. UK 4AA eLED ZOOM**

Con **led ad altissima luminosità** e di lunga durata, con sistema di proiezione ottica bi-elemento  
Funzione zoom per ampliare o stringere il fascio luminoso

**Impermeabile fino a 3 m di profondità**

Accensione/spengimento tramite pulsante

Dotata di **valvola di sicurezza per il rilascio dei vapori all'idrogeno** che possono svilupparsi dalle batterie in estreme condizioni di utilizzo prolungato

Flusso luminoso 115 lm + Lunghezza max. fascio luminoso 99 m

Completa di 4 batterie alcaline tipo AA LR6 (autonomia circa 5h)

Con passante per elastici di tenuta per fissaggio su elmetti

Lunghezza totale 170 mm - Peso 176 g

IP 67



Zona 1

CL I, DIV 2, GP A, B, C, D  
CL II, DIV 2 GP F, G  
CL III, DIV 2 T4  
II 2G Ex e ib IIC T4  
II 2D Ex ibD 21 T98°C



Con lampada a LED

Codice N 9098 4000 **N 9098/4** Cad. € **134,00** 1

**Mod. UK 4AA SUREFOOT eELED**

Con **led ad altissima luminosità** e di lunga durata

**Impermeabile fino a 3 m di profondità**

**Con 1 LED frontale e 1 LED inferiore** per illuminare la zona di calpestio

Flusso luminoso: 170 lumen frontale - 25 lumen inferiore)

Lunghezza max. fascio luminoso 192 m

Dotata di **valvola di sicurezza per il rilascio dei vapori all'idrogeno** che possono svilupparsi dalle batterie in estreme condizioni di utilizzo prolungato

Funziona con 4 batterie alcaline AA LR03 (incluse) - Autonomia ca. 6,5h

Con passante per elastico di tenuta per fissaggio su elmetti

Lunghezza totale 152 mm - Peso 154 g

IP 67



Zona 0

II 1D Ex ia op is IIIC T75°C Da  
CL I, DIV 1, GP A, B, C, D T4  
CL II, DIV 1 GP E, F, G  
CL III, DIV 1 1 Ex ia  
-20<Ta<+40°C



Con 1 LED frontale e 1 LED inferiore per illuminare la zona di calpestio



Codice N 9098 7200 **N 9098/72** Cad. € **86,00** 1

**Mod. UK 4AA eLED RFL**

**Certificata secondo normativa ATEX ZONE 0**

**Impermeabile fino a 3 m di profondità**

Con 1 **LED bianco ad altissima luminosità: 225 lumen**

Lunghezza max. fascio luminoso 192 m

Funziona con 4 batterie alcaline AA LR03 (incluse) - Autonomia ca. 6,5h

Con passante per elastico di tenuta per fissaggio su elmetti

Lunghezza totale 158 mm - Peso 160 g

IP 67



CL I, DIV 1, GP A,B,C,D T4  
CL II, DIV 1 GP E,F,G  
CL III, DIV 1 Ex ia  
-20 1G Ex ia op is IIC T4 Ga  
II 1D Ex ia op is IIIC T75°C Da  
Zone 0, 1, 2, 20, 21, 22



Con lampada a LED

Codice N 9098 7500 **N 9098/75** Cad. € **81,00** 1



## SCANGRIP<sup>®</sup> EX-PROOF Lampade da lavoro ATEX antideflagranti



Gamma di innovative lampade da lavoro antideflagranti ad alte prestazioni, costruite con requisiti idonei per operare in assoluta sicurezza in ambienti a potenziale rischio di esplosione, con presenza di liquidi o gas infiammabili

Approvate e certificate secondo la direttiva ATEX 2014/34/EU e secondo direttiva IECEx per l'impiego in ambienti pericolosi:

- Zona 1 e 2 gas
- Zona 21 e 22 polveri

Forniscono un'illuminazione intensa e sono di lunga durata

### Mod. MIDI EX

Torcia e lampada da lavoro ricaricabile con **COB LED a 2 step d'intensità**  
Corpo robusto adatto per resistere in ambienti molto umidi e sporchi, con impugnatura confortevole ed ergonomica

**Luce principale:** 1) 140 lumen - 100 lux a 0,5 m  
2) 280 lumen - 200 lux a 0,5 m

Autonomia ca. 2,5h / 5h (step 1 / 2)

**Luce SPOT: SMD LED:** 100 lumen - 600 lux a 0,5 m

Autonomia ca. 2h

Batteria ricaricabile Lithio ferro fosfato da 3,8V (1600 mAh) - Tempo di ricarica ca. 3,5h

Temperatura di impiego -10° ÷ +45°C

Con snodo per inclinare la lampada fino a 180°, 1 magnete, gancio girevole e clip per agganciare alla cintura

Fornita con caricatore con presa USB N 9097/85 e cavo USB

Dimensioni 50x181x29 mm - Peso 180 g

Codice N 9133 1000	N 9133/1	Cad. €	100,00	1
--------------------	----------	--------	--------	---



Luce SPOT



IP  
65



Batteria  
ricaricabile



II 3G Ex ic IIC T5 Gc  
II 3D Ex ic IIC T100°C Dc

### Mod. UNI EX

Torcia e lampada da lavoro ricaricabile a **COB LED a 2 step d'intensità** con base per la ricarica  
Corpo robusto adatto per resistere in ambienti molto umidi e sporchi, con impugnatura confortevole ed ergonomica

**Luce principale:** 1) 150 lumen - 190 lux a 0,5 m  
2) 290 lumen - 380 lux a 0,5 m

Autonomia ca. 6h / 3h (step 1 / 2)

**Luce SPOT SMD LED:** 95 lumen - 350 lux a 0,5m - Autonomia ca. 3h

Batteria ricaricabile Lithio ferro fosfato da 3,2V (2800 mAh) - Tempo di ricarica ca. 4 ore

Temperatura di impiego -20° ÷ +45°C

Con indicatore frontale dello stato di carica, snodo per inclinare la lampada fino a 180°, magnete e gancio girevole

Fornita con caricatore con presa USB e cavo USB

Dimensioni 70x220x39 mm - Peso 420 g

Codice N 9133 3000	N 9133/3	Cad. €	250,00	1
--------------------	----------	--------	--------	---



Base per  
la ricarica

IP  
65



Batteria  
ricaricabile



II 2G Ex ib op is IIC T4 Gb  
II 2D Ex ib IIC T120°C Dp Ip65

### Mod. NOVA -EX R

**COB LED a 2 step d'intensità:** 1) 750 lumen - 1200 lux a 0,5 m  
2) 1500 lumen - 2400 lux a 0,5 m

Autonomia ca. 2h / 4h (step 1 / 2)

Batteria ricaricabile al Litio-ferro-fosfato da 19,2V (1400 mAh) - Tempo di ricarica ca. 2h

Temperatura di impiego -20°C ÷ +45°C

Fornita con cavo da 5 m per alimentazione tramite tensione di rete 100-240V / AC 50-60Hz, con spina Schuko

Con maniglia integrata per il trasporto e supporto posteriore per posizionare la lampada con l'angolo desiderato, utilizzabile anche come gancio o per il fissaggio diretto al treppiede

Dimensioni 270x266x123 mm - Peso 3,9 kg

Codice N 9135 6000	N 9135/6	Cad. €	600,00	1
--------------------	----------	--------	--------	---



IP  
65

IK  
07



Batteria  
ricaricabile



II 2G Ex db eb mb op is IIC T4 Gb  
II 2D Ex tb IIC T85°C Dp Ip65

### EX-VIEW

**Con accensione e spegnimento mediante sensore sensibile al movimento della mano** e nastro regolabile in tessuto antiallergico regolabile alla misura desiderata  
Il proiettore può essere staccato dalla fascia e utilizzato separatamente come lampada a mano o collocato su una superficie magnetica

**COB LED:** 200 lumen - 300 lux a 0,5 m

**Luce SPOT SMD LED:** 100 lumen - 1000 lux a 0,5 m

Autonomia ca. 3,5h

Batteria ricaricabile al Litio ferro fosfato da 3,8 V (1600 mAh) - Tempo di ricarica ca. 3,5h

Fornita con caricatore con presa USB N 9097/85 e cavo USB

Dimensioni 95x55x43 mm - Peso 140 g

Codice N 9137 1000	N 9137/1	Cad. €	100,00	1
--------------------	----------	--------	--------	---



Illuminazione  
maggiorata  
frontale EX-VIEW



ON/OFF con  
sensore touchless



IP  
65



Batteria  
ricaricabile



II 3G Ex ic IIC T5 Gc  
II 3D Ex ic IIC T100°C Dc IP65

# paoli Avvitadadi ad impulso

Avvitadadi ad impulso a norma Atex costruiti per resistere in situazioni ed atmosfere altamente esplosive e fornire agli utenti finali un prodotto sicuro, innovativo e performante. La gamma si compone di modelli per l'utilizzo in ambienti sottosuolo e avvitatori idonei all'impiego in superficie.

Consigliato l'impiego con bussole in lega di rame-berillio - Be-Cu

Ingresso aria trattato con rivestimento al fosfato manganese - Verniciatura gialla certificata

Espulsione dell'aria attraverso l'impugnatura - Reversibili



EN 60079-0

## Attacco 1/2" - Per impiego IN SUPERFICIE

Corpo in alluminio ad alta resistenza, impugnatura ergonomica inclinata

### Meccanismo a doppio martello

Per bulloni M10÷M24 - Attacco filettato 1/4" NPT per tubi con Ø interno 13 mm

Coppia di lavoro 80÷600 Nm - Coppia di serraggio max. 800 Nm

Impulsi/min 2000 - Giri/min a vuoto max. 12000 - Consumo aria 10 l/sec

Rumorosità a vuoto 97 dB(A) - Vibrazioni a vuoto 9,1 m/s<sup>2</sup> - Peso 2,4 kg

Codice M 7425 1000	M 7425/1	Cad. €	1.200,00		1
--------------------	----------	--------	----------	--	---



II 2 GD IIB T6  
II 3 G IIB T6

## Attacco 3/4"

Meccanismo a massa battente a 3 griffe - Impugnatura ergonomica inclinata

Per bulloni M14÷M24 - Attacco filettato 1/2" BSP per tubi con Ø interno 13 mm

Coppia di lavoro 350÷910 Nm - Coppia di serraggio max. 1700 Nm

Impulsi/min 1000 - Giri/min a vuoto max. 5400

Rumorosità a vuoto 104 dB(A) - Vibrazioni a vuoto 9,4 m/s<sup>2</sup>

Esecuzione con corpo in alluminio ad alta resistenza - Peso 6,1 kg - Per impiego IN SUPERFICIE

Codice M 7428 1000	M 7428/1	Cad. €	3.110,00		1
--------------------	----------	--------	----------	--	---

Esecuzione con corpo in zama ad alta resistenza - Peso 7,5 kg - Per impiego SOTTOSUOLO

Codice M 7428 2000	M 7428/2	Cad. €	4.361,00		1
--------------------	----------	--------	----------	--	---



II 2 GD IIB T6  
II 3 G IIB T6

## Attacco 1"

Attacco filettato 1/2" BSP per tubi con Ø interno 13 mm

Meccanismo "Pin-clutch" a bagno d'olio - Impugnatura ergonomica inclinata

### Per bulloni M18÷M39

Coppia di lavoro 600÷1400 Nm - Coppia di serraggio max. 2800 Nm

Impulsi/min 750 - Giri/min a vuoto max. 4200

Rumorosità a vuoto 94 dB(A) - Vibrazioni a vuoto 4 m/s<sup>2</sup> - Peso 8,2 kg

Corpo in alluminio ad alta resistenza - Per impiego IN SUPERFICIE

Codice M 7430 1000	M 7430/1	Cad. €	4.766,00		1
--------------------	----------	--------	----------	--	---



II 2 GD IIB T6  
II 3 G IIB T6

### Meccanismo massa battente a 3 griffe

Rapporto peso-potenza aumentato

### Per bulloni M18÷M39

Coppia di lavoro 700÷1600 Nm - Coppia di serraggio max. 3300 Nm

Impulsi/min 780 - Giri/min a vuoto max. 3100

Rumorosità a vuoto 100 dB(A) - Vibrazioni a vuoto 4,8 m/s<sup>2</sup>

Esecuzione con corpo in alluminio ad alta resistenza - Peso 9,1 kg - Per impiego IN SUPERFICIE

Codice M 7430 5000	M 7430/5	Cad. €	4.876,00		1
--------------------	----------	--------	----------	--	---

Esecuzione con corpo in zama - Peso 12 kg - Per impiego SOTTOSUOLO

Codice M 7430 6000	M 7430/6	Cad. €	6.625,00		1
--------------------	----------	--------	----------	--	---



II 2 GD IIB T6  
II 3 G IIB T6

Esecuzione diritta, con leva di avviamento interna

### Meccanismo massa battente a 3 griffe

### Per bulloni M18÷M39

Coppia di lavoro 600÷1700 Nm - Coppia di serraggio max. 3200 Nm

Impulsi/min 750 - Giri/min a vuoto max. 3200

Rumorosità a vuoto 101 dB(A) - Vibrazioni a vuoto 4,9 m/s<sup>2</sup>

Esecuzione con corpo in alluminio ad alta resistenza - Peso 9,5 kg - Per impiego IN SUPERFICIE

Codice M 7431 5000	M 7431/5	Cad. €	5.190,00		1
--------------------	----------	--------	----------	--	---

Esecuzione con corpo in zama - Peso 12,1 kg - Per impiego SOTTOSUOLO

Codice M 7431 6000	M 7431/6	Cad. €	6.700,00		1
--------------------	----------	--------	----------	--	---



II 2 GD IIB T6  
II 3 G IIB T6

## Attacco 1 1/2"

Esecuzione diritta, con leva di avviamento interna - Meccanismo a massa battente a 3 griffe

Per bulloni M24÷M56 - Attacco filettato 1/2" BSP per tubi con Ø interno 13 mm

Coppia di lavoro 1200÷2950 Nm - Coppia di serraggio max. 4200 Nm

Impulsi/min 650 - Giri/min a vuoto max. 3200

Rumorosità a vuoto 104 dB(A) - Vibrazioni a vuoto 12,3 m/s<sup>2</sup>

Esecuzione con corpo in alluminio ad alta resistenza - Peso 14,5 kg - Per impiego IN SUPERFICIE

Codice M 7433 5000	M 7433/5	Cad. €	7.728,00		1
--------------------	----------	--------	----------	--	---

Esecuzione con corpo in zama - Peso 17,8 kg - Per impiego SOTTOSUOLO

Codice M 7433 6000	M 7433/6	Cad. €	10.304,00		1
--------------------	----------	--------	-----------	--	---

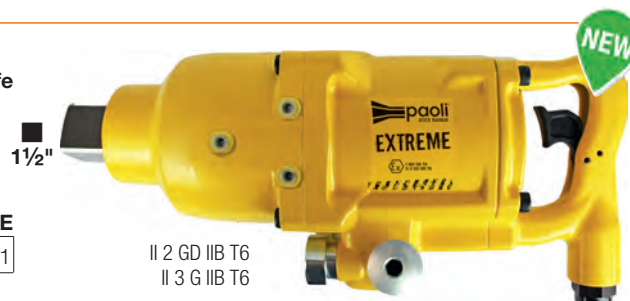

II 2 GD IIB T6  
II 3 G IIB T6

**Lama in acciaio inossidabile - INOX**

Impugnatura anatomica bicomponente, con foro trasversale

**ACCIAIO  
INOX**

**Tipo per viti con intaglio**

Lunghezza lama mm	Codice	A 1439/2 Cad. €	Tagliente mm	Lunghezza totale mm	pz.
50	A 1439 2050	13,70	3,0x0,5	135	12
75	A 1439 2075	16,40	3,0x0,6	160	12
100	A 1439 2100	20,30	4,0x0,8	185	12
100	A 1439 2101	22,00	5,0x1,0	205	12
150	A 1439 2150	28,70	6,0x1,1	265	12

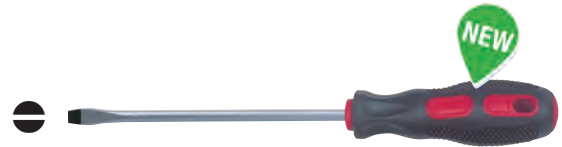

**Tipo per viti a croce "PHILLIPS"**

Punta DIN	Codice	A 1476/2 Cad. €	Per viti Ø mm	Dimensioni lama mm	pz.
0	A 1476 2000	16,40	≤ 2	3,0x50	12
1	A 1476 2001	18,10	2,1÷3	4,0x75	12
2	A 1476 2002	23,80	3,1÷5,2	6,0x125	12



**ABC TOOLS** Chiavi regolabili a rullino

In acciaio inossidabile

Lunghezza totale mm	150	200	250
Codice	A 2880 5150	A 2880 5200	A 2880 5250
A 2880/5	Cad. € 77,00	104,00	129,00
Lunghezza totale pollici	6	8	10
Apertura mm	18	24	30



**ABC TOOLS** Chiavi combinate - Tipo corto

In acciaio inossidabile - Teste sottili

Con una testa a forchetta ed una poligonale piegata a 15°

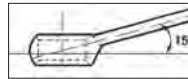

Anello piegato

MISURE METRICHE - DIN 3113

Apertura Ø mm	6	8	10	11	12	13
Codice	A 2937 5006	5008	5010	5011	5012	5013
A 2937/5	Cad. € 21,90	27,80	33,70	36,70	39,60	40,90
Lunghezza totale mm	100	120	140	150	160	170
Apertura Ø mm	14	15	16	17	19	
Codice	A 2937 5014	5015	5016	5017	5019	
A 2937/5	Cad. € 42,60	45,10	48,00	49,30	52,00	
Lunghezza totale mm	180	190	200	210	230	



Serie di chiavi in scatola di cartone

Con 11 chiavi

(mm 6 - 8 - 10 - 11 - 12 - 13 - 14 - 15 - 16 - 17)

Codice A 2937 5110	<b>A 2937/511</b>	Cad. €	438,00	1
--------------------	-------------------	--------	--------	---

MISURE AMERICANE

Apertura Ø pollici	1/4	5/16	3/8	7/16	1/2
Codice	A 2937 7001	A 2937 7002	A 2937 7003	A 2937 7004	A 2937 7005
A 2937/7	Cad. € 26,10	33,30	40,50	43,80	48,90
Lunghezza totale mm	100	120	140	150	170
Apertura Ø pollici	9/16	5/8	11/16	3/4	
Codice	A 2937 7006	A 2937 7008	A 2937 7009	A 2937 7010	
A 2937/7	Cad. € 51,50	58,00	61,50	62,50	
Lunghezza totale mm	180	200	210	230	



Con 9 chiavi

(pollici 1/4 - 5/16 - 3/8 - 7/16 - 1/2 - 9/16 - 5/8 - 11/16 - 3/4)

Codice A 2937 7900	<b>A 2937/79</b>	Cad. €	427,00	1
--------------------	------------------	--------	--------	---

## HAZET Assortimento di chiavi a bussola

Attacco  $\frac{1}{4}$ " - In acciaio inossidabile High-Grade

**Sicurezza:**

- carico di coppia massimo fino al 20% superiore rispetto agli standard HAZET;
- applicazioni più sicure / riduzione di rischi di danni all'operatore

**Alta qualità:**

- l'acciaio inossidabile High-Grade, a parità di durezza con materiali standard (31 CrV 3), ha una resistenza all'usura fino a 3 volte superiore per una maggiore durata nel tempo

**Rispetto dell'ambiente:**

- produzione più ecologica non essendoci trattamento di rivestimento elettrolitico di cromatura;
- l'assenza di rivestimenti chimici / elettrolitici riduce completamente possibili reazioni allergiche dell'operatore;
- durata superiore rispetto ai prodotti comparabili (acciaio inox invece di rivestimento elettrolitico);
- resistente agli eventi atmosferici; adatto anche per uso esterno

**Composto da 24 utensili**

- 13 chiavi a bussola esagonali  $\frac{1}{4}$ " da mm 4-4,5-5-5,5-6-7-8-9-10-11-12-13-14 - Mod. 850X
- 5 chiavi a bussola con inserto ad esagono incassato  $\frac{1}{4}$ " da mm 3 - 4 - 5 - 6 - 8 - Mod. 8501X
- 1 leva a cricchetto, lunghezza 115 mm - Mod. 863X
- 1 leva a T con attacco scorrevole, lunghezza 115 mm - Mod. 865X
- 1 portabussola con impugnatura, lunghezza 135 mm - Mod. 866X
- 1 prolunga, lunghezza 50 mm - Mod. 867X-2
- 1 prolunga, lunghezza 150 mm - Mod. 868X
- 1 snodo cardanico, lunghezza 36,5 mm - Mod. 869X

In cassetta di resina sintetica antiurto con alloggiamenti in schiuma

Codice A 3124 3000	<b>A 3124/3</b>	Cad. €	<b>344,00</b>		1
--------------------	-----------------	--------	---------------	---	---

ACCIAIO  
INOX

$\frac{1}{4}$ " 6,3 mm



LxPxh 187x125x39 mm

## HAZET Chiavi a bussola esagonali

Attacco  $\frac{1}{4}$ " - In acciaio inossidabile High-Grade

Per dadi $\frac{1}{2}$ "	mm	4	4,5	5	5,5	6	7	8
Codice	A 3125 ....	1004	1045	1005	1055	1006	1007	1008
<b>A 3125/1</b>	Cad. €	<b>9,65</b>	<b>9,65</b>	<b>9,65</b>	<b>9,65</b>	<b>9,65</b>	<b>9,65</b>	<b>9,40</b>
Lunghezza totale	mm	25	25	25	25	25	25	25
Per dadi $\frac{1}{4}$ "	mm	9	10	11	12	13	14	
Codice	A 3125 ....	1009	1010	1011	1012	1013	1014	
<b>A 3125/1</b>	Cad. €	<b>9,65</b>	<b>9,40</b>	<b>9,65</b>	<b>10,20</b>	<b>9,85</b>	<b>10,20</b>	
Lunghezza totale	mm	25	25	25	25	25	25	

 pz. 10



## HAZET Accessori per chiavi a bussola

Attacco  $\frac{1}{4}$ " - In acciaio inossidabile High-Grade

**Leva a cricchetto reversibile con levetta**

Interamente in acciaio inossidabile - Lunghezza totale 115 mm

Codice A 3126 1000	<b>A 3126/1</b>	Cad. €	<b>70,00</b>		5
--------------------	-----------------	--------	--------------	---	---

**Leva a T con attacco scorrevole**

Lunghezza totale 115 mm

Codice A 3126 5000	<b>A 3126/5</b>	Cad. €	<b>19,00</b>		10
--------------------	-----------------	--------	--------------	---	----

**Prolunghe** -  10 pz.

Lunghezza totale	mm	50	150
Codice		A 3126 6050	A 3126 6150
<b>A 3126/6</b>	Cad. €	<b>15,30</b>	<b>19,50</b>

**Portabussole con impugnatura**

Lunghezza totale 134 mm

Codice A 3126 7000	<b>A 3126/7</b>	Cad. €	<b>27,00</b>		5
--------------------	-----------------	--------	--------------	---	---

**Snodo cardanico**

Lunghezza totale 36,5 mm

Codice A 3126 9000	<b>A 3126/9</b>	Cad. €	<b>38,10</b>		10
--------------------	-----------------	--------	--------------	---	----



## HAZET Chiavi a bussola con inserto

Attacco  $\frac{1}{4}$ " - In acciaio inossidabile High-Grade

Per viti con esagono incassato  $\frac{1}{4}$ " - Lunghezza totale 28 mm -  pz. 10

Per viti con $\frac{1}{4}$ "	mm	3	4	5	6	8
Codice		A 3127 1003	A 3127 1004	A 3127 1005	A 3127 1006	A 3127 1008
<b>A 3127/1</b>	Cad. €	<b>11,30</b>	<b>11,30</b>	<b>11,30</b>	<b>11,30</b>	<b>11,30</b>



## ABC TOOLS Chiavi a settore

In acciaio inossidabile - INOX

Ad apertura variabile

Con nasello quadro

Per ghiera DIN 1804

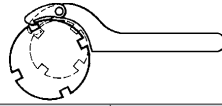

**ACCIAIO  
INOX**

Per ghiera Ø	mm	20÷35	35÷60	60÷90	90*±155	155*±230
Codice		A 3088 3035	A 3088 3060	A 3088 3090	A 3088 3155	A 3088 3230
A 3088/3 - INOX	Cad. €	70,00	74,50	84,50	114,00	212,00
Lunghezza totale	mm	165	210	280	335	460



## ABC TOOLS Chiavi sferopoliedriche maschio esagonali

In acciaio inossidabile - INOX

Con una estremità sferopoliedrica per agire anche in spazi ristretti con un'angolazione fino a 25°

Esecuzione lunga

Per viti con Ø	mm	1,5	2	2,5	3	4
Codice	A 3109 ....	4015	4002	4025	4003	4004
A 3109/4	Cad. €	4,20	4,30	4,45	4,50	5,05
Lunghezza L1 x L2	mm	91x15	102x18	114x20	129x23	144x29
	pz.	25	25	25	25	25
Per viti con Ø	mm	5	6	8	10	
Codice	A 3109 ....	4005	4006	4008	4010	
A 3109/4	Cad. €	5,30	6,30	8,05	9,70	
Lunghezza L1 x L2	mm	165x33	186x38	208x44	234x50	
	pz.	25	25	10	10	

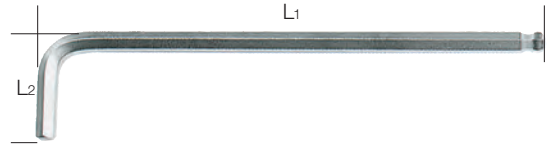

### Serie di chiavi sferopoliedriche maschio esagonali

Con 9 chiavi A 3109/4 da 1,5 - 2 - 2,5 - 3 - 4 - 5 - 6 - 8 - 10 mm

Su supporto di plastica

Codice A 3109 7609	A 3109/76	Cad. €	59,00	4
--------------------	-----------	--------	-------	---



## ABC TOOLS Pinzette

In acciaio inossidabile

Tipo per tipografi con punte zigrinate - Finitura lucida

Con punteruolo posteriore

Lunghezza totale 150 mm

Codice B 1601 0000	B 1601	Cad. €	9,10	10
--------------------	--------	--------	------	----



Tipo con punte diritte arrotondate zigrinate - Finitura lucida

Gr. 130 e 150 con perno di guida

Lunghezza totale	mm	130	150	250	300
Codice		B 1603 0130	B 1603 0150	B 1603 0250	B 1603 0300
B 1603	Cad. €	9,10	9,90	29,60	45,70
	pz.	10	10	10	10



300 mm



150 mm

Tipo con punte piegate arrotondate zigrinate, temperate - Con perno di guida

In acciaio inossidabile - Esecuzione nichelata

Lunghezza totale 150 mm

Codice B 1604 0000	B 1604/0	Cad. €	9,10	10
--------------------	----------	--------	------	----



**KNIPLEX** Tronchesi per elettronica - "Super-Knips®"

In acciaio inossidabile - Esecuzione lucida - 3 - DIN ISO 9654

Taglienti temperati con durezza HRc 54

Manici rivestiti in resina termoplastica morbida - Con molla 

Forma adatta per uso prolungato senza affaticamento della mano

Lunghezza totale **125 mm** - Peso 35 g

**ACCIAIO INOX**



  
Con molla

**Tipo in acciaio inossidabile** - Esecuzione lucida - 3 - Taglienti temperati con durezza HRc 54

**Diritti, senza dispositivo di tenuta del frammento reciso** - Taglio raso

Taglia filo a bassa resistenza Ø 1,6 mm - a media resistenza Ø 1,0 mm

**B 1798/8** - Esecuzione «Standard» - Manici bicomponenti a forte spessore rosso/blu

**B 1798/81** - Esecuzione «ESD» - Dissipativa - Manici bicomponenti a forte spessore nero/grigio

Lunghezza totale	mm	125	140
<b>Codice</b>		<b>B 1798 8000</b>	<b>B 1798 8140</b>
<b>B 1798/8</b>	Cad. €	<b>20,20</b>	<b>24,30</b>
<b>Codice</b>		<b>B 1798 8100</b>	—
<b>B 1798/81</b>	Cad. €	<b>22,40</b>	—
Taglia filo a bassa resistenza Ø	mm	1,6	2,1
Taglia filo a media resistenza Ø	mm	1,0	1,2

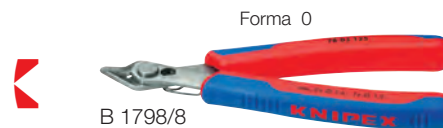

**Diritti, con dispositivo di tenuta del frammento reciso**, con Ø max. 0,8 mm - Taglio raso

Taglia filo a bassa resistenza Ø 1,6 mm - a media resistenza Ø 1,0 mm

Con molla di tenuta di frammenti recisi

**B 1798/9** - Esecuzione «Standard» - Manici bicomponenti a forte spessore rosso/blu

**B 1798/91** - Esecuzione «ESD» - Dissipativa - Manici bicomponenti a forte spessore nero/grigio

<b>Codice B 1798 9000</b>	<b>B 1798/9</b>	Cad. €	<b>22,80</b>		6
<b>Codice B 1798 9100</b>	<b>B 1798/91</b>	Cad. €	<b>24,50</b>		6



**Piegati a 60°, senza dispositivo di tenuta del frammento reciso** - Taglio raso

Consentono di effettuare il taglio con le sole punte anche in posizione di difficile accesso

Taglia filo a bassa resistenza Ø 1,0 mm - a media resistenza Ø 0,6 mm

**Esecuzione «Standard»** - Manici bicomponenti a forte spessore rosso/blu

<b>Codice B 1798 1000</b>	<b>B 1798/10</b>	Cad. €	<b>23,50</b>		6
---------------------------	------------------	--------	--------------	--	---

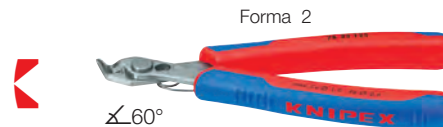

**ABC TOOLS** Coltello tascabile

Con lama in acciaio inossidabile

**A serramanico, con dispositivo di bloccaggio della lama**

Impugnatura ergonomica e confortevole in gomma

Lunghezza: aperto 200 mm - chiuso 120 mm - Lunghezza lama 70 mm

Fornito con custodia in nylon con passante per agganciare alla cintura

<b>Codice B 2173 1000</b>	<b>B 2173/1</b>	Cad. €	<b>9,40</b>		12
---------------------------	-----------------	--------	-------------	---	----



Lama INOX

**ABC TOOLS** Forbici per elettricisti

Con lame in acciaio inossidabile

**Manici in materiale plastico bicomponente**

Impugnatura ergonomica maggiorata adatta per applicare forze di taglio elevate e anche per impiego con guanti da lavoro

**Tacca spelacavi maggiorata** su entrambe le lame adatta per il taglio di cavi di grosso spessore (max. 70 mm<sup>2</sup>)

Con una lama con **microdentatura e inserto per crimpare terminali fino a 6 mm<sup>2</sup>**

Fornita con supporto per cintura in materiale plastico

Lunghezza totale **160 mm**

<b>Codice B 2183 7000</b>	<b>B 2183/7</b>	Cad. €	<b>31,10</b>		12
---------------------------	-----------------	--------	--------------	---	----



Altre forbici con lame in acciaio inossidabile → B 5 pag. 198

**ABC TOOLS** Cesoa multiuso

**Lame per elevatissima capacità di taglio in acciaio inossidabile - INOX**

Durezza 60 HRc

Adatta per il taglio di carta, cartone, lamierino, gomma, plastica, fiori, per giardinaggio, ecc

Con molla a spirale  e fermo per chiusura

Una lama con tacca spelacavi e microdentatura

Manici di forma ergonomica rivestiti in materiale plastico

Lunghezza taglienti 42 mm - Lunghezza totale 185 mm - In blister da appendere

<b>Codice C 3714 5000</b>	<b>C 3714/5</b>	Cad. €	<b>25,00</b>		12
---------------------------	-----------------	--------	--------------	---	----



## BMI Flessometri

### Con nastro in acciaio inossidabile (V2A)

Particolarmente adatti per uso industriale, in presenza di soluzioni salmastre, ecc.

Costruiti secondo le direttive europee 73/362/CEE

I prezzi indicati sono comprensivi di verifica e punzonatura

Con **fermo a pulsante**: il nastro può essere bloccato all'esterno della custodia in qualsiasi punto e riavvolto con azione sul pulsante

Lunghezza nastro	m	2	3	5
Codice		H 5083 2202	H 5083 2203	H 5083 2205
H 5083/22	Cad. €	16,90	19,90	36,10
Larghezza nastro	mm	13	13	16

ACCIAIO  
INOX



## ABC TOOLS Righe rigide graduate

### Esecuzione senza smusso

Con graduazione in millimetri su un bordo

Per controllo planarità di superfici

Di alta precisione,

secondo **DIN 866 Forma A**



Lunghezza	mm	500	750	1000	1500	2000
Codice		H 4874 0500	H 4874 0750	H 4874 1000	H 4874 1500	H 4874 2000
H 4874 - INOX	Cad. €	98,00	160,00	228,00	357,00	710,00
Sezione	mm	30x6	40x8	40x8	40x8	50x10
Tolleranza della misura	µm	30	35	40	50	60
Tolleranza della linearità	µm	35	47	60	85	110
Peso	kg	0,7	1,8	2,5	3,7	7,9

## Righelli flessibili graduati

### In acciaio inossidabile

Esecuzione cromata opaca, antiriflesso

### Tipo con graduazione su entrambe le facce e bordi

Su una faccia **millimetri e 1/2 millimetri**, sull'altra **millimetri e pollici**



Lunghezza	mm	100	150	200	250	300	500	1000
Codice		H 4880 0100	H 4880 0150	H 4880 0200	H 4880 0250	H 4880 0300	H 4880 0500	H 4880 1000
H 4880	Cad. €	5,95	5,95	6,10	6,15	6,60	13,60	32,00
Sezione	mm	13x0,5	13x0,5	13x0,5	13x0,5	13x0,5	18x0,5	18x0,5

## BMI Rotella metrica con impugnatura

**Nastro di acciaio inossidabile grigio, larghezza 13 mm** con protezione fine corsa

Graduazione nastro in cm e pollici sulle due facce - Classe II ( $\pm 2,3$  mm/10 m)

Costruita secondo le direttive europee 2014/32/EU

Adatta per usi petroliferi, per misurare con precisione la profondità di pozzi, cisterne, serbatoi, vasche, ecc.

La graduazione inizia dopo 10 cm dall'anello del terminale in acciaio

Con telaio in alluminio ed impugnatura ergonomica in resina sintetica

Manovella pieghevole e ribaltabile da un lato all'altro per impiego anche per mancini (brevettato)

Con sonda in ottone  $\varnothing \times L$  24x80 mm, peso 0,3 kg, graduata su due lati in mm e pollici

**Lunghezza nastro 30 m** - Sonda

Codice H 5140 1030	H 5140/1	Cad. €	147,00	1
--------------------	----------	--------	--------	---



**Nastri di ricambio** per rotelle metriche H 5140 e H 5140/1 - Senza sonda

Codice H 5140 5000	H 5140/5	Acciaio inox	Cad. €	110,00	1
--------------------	----------	--------------	--------	--------	---



**Sonda in ottone** per tutti i tipi di rotelle metriche (escluso quelle con nastro in fibra di vetro)

Con graduazione su due lati mm/pollici - Attacco con moschettone

Dimensioni  $\varnothing \times L$  24x89 mm - Peso 0,3 kg

Codice H 5140 2000	H 5140/2	Cad. €	39,80	1
--------------------	----------	--------	-------	---



## ABC TOOLS Moschettoni

In acciaio inossidabile AISI 316 - INOX  
Con molla interna e chiusura dentata - DIN 5299

Esecuzione collaudata e contrassegnata con carico di rottura

Chiusura di sicurezza, brevettata

Lunghezza	mm	50	60	80	100	120
Codice	L 2197 ....	4050	4060	4080	4100	4120
<b>L 2197/4 - INOX</b>	Cad. €	<b>8,95</b>	<b>9,50</b>	<b>13,20</b>	<b>21,00</b>	<b>26,40</b>
Carico di rottura		3,5 kN	5 kN	15 kN	22 kN	28 kN
Ø tondino "A"	mm	5	6	8	10	11
Allogg. testa "C"	mm	8	8,5	12	13	17
Passaggio gola "E"	mm	11	14	17	18	26
	pz.	50	50	25	25	15

ACCIAIO INOX

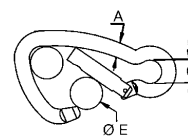

## ABC TOOLS Tenditori filettati

In acciaio inossidabile AISI 316 - INOX

Tipo con due occhielli

Filettatura	M	5	6	8	10	12
Codice	L 2222 2005	L 2222 2006	L 2222 2008	L 2222 2010	L 2222 2012	
<b>L 2222/2 - INOX</b>	Cad. €	<b>5,95</b>	<b>7,95</b>	<b>13,10</b>	<b>22,80</b>	<b>40,00</b>
Lunghezza corpo	mm	70	90	110*	125*	140*
Portata L 2222	kg	100	150	300	470	650



Tipo con occhiello e gancio

Filettatura	M	5	6	8	10	12
Codice	L 2223 2005	L 2223 2006	L 2223 2008	L 2223 2010	L 2223 2012	
<b>L 2223/2 - INOX</b>	Cad. €	<b>3,25</b>	<b>4,65</b>	<b>6,85</b>	<b>11,60</b>	<b>20,20</b>
Lunghezza corpo	mm	70	90	110	120*	140*
Portata L 2223	kg	25	45	75	115	150

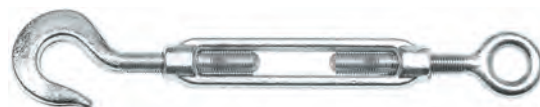

## ABC TOOLS Golfari

In acciaio inossidabile AISI 316 - INOX

Con marcatura CE

Ad occhio circolare

Tipo maschio

Filettatura	M	6	8	10	12	16	20
Codice	L 2225 ....	3006	3008	3010	3012	3016	3020
<b>L 2225/3 - INOX</b>	Cad. €	<b>5,50</b>	<b>5,80</b>	<b>9,20</b>	<b>15,40</b>	<b>24,70</b>	<b>33,00</b>
Portata in verticale	kg	75	140	230	340	700	1200



Tipo femmina

Filettatura	M	6	8	10	12	16	20
Codice	L 2226 ....	3006	3008	3010	3012	3016	3020
<b>L 2226/3 - INOX</b>	Cad. €	<b>5,50</b>	<b>5,80</b>	<b>9,20</b>	<b>15,40</b>	<b>24,70</b>	<b>33,00</b>
Portata in verticale	kg	75	140	230	340	700	1200



## ABC TOOLS Grilli ad U diritti

In acciaio inossidabile AISI 316 - INOX

Con marcatura CE

Diametro perno D	mm	5*	6*	8	10	12	14	16	20	22	25
Codice	L 2236 ....	0005	0006	0008	0010	0012	0014	0016	0020	0022	0025
<b>L 2236 - INOX</b>	Cad. €	<b>1,94</b>	<b>2,54</b>	<b>5,05</b>	<b>8,50</b>	<b>12,60</b>	<b>16,70</b>	<b>22,80</b>	<b>45,10</b>	<b>63,00</b>	<b>101,00</b>
Diametro perno D	pollici	3/16	1/4	5/16	3/8	1/2	9/16	5/8	3/4	7/8	1
Luce interna	mm	10	12••	12	16	20	22	24	28	32	36
Diametro staffa E	mm	6	8	6	8	10	11	12	16	21	22
Diametro staffa E	pollici	1/4	5/16	1/4	5/16	3/8	7/16	1/2	5/8	13/16	7/8
Portata	kg	60 •	100••	250	400	630	800	1000	1600	2000	2500

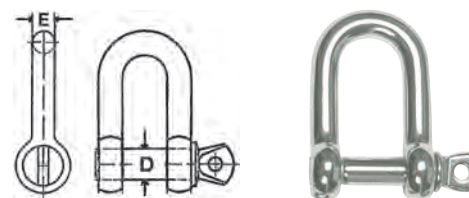

\* Non marcati CE - • L 2234 portata 100 kg - •• L 2234 luce interna 13 mm e portata 160 kg



## Ace Fascette stringitubo a nastro imbutito

Interamente in acciaio inossidabile AISI 316L - Secondo norme DIN 3017

Con nastro imbutito e spigoli arrotondati per un ottimo serraggio senza danneggiamenti del tubo

Adatte nel settore marino, in petrolchimica e nel settore agroalimentare

Si vendono esclusivamente in confezione  indivisibile (vedere nota fine tabella)

**ACCIAIO  
INOX**

Tipo con nastro larghezza 9 mm - Mod. NPSS9M - W5

Vite con esagono 7 mm - Forza di serraggio 4,5 Nm

Per tubi con Ø mm	8÷12	10÷16	12÷22	16÷27	20÷32	23÷35	25÷40
Codice L 6576 ....	1008	1010	1012	1016	1020	1023	1025
L 6576/1 - W5 Cad. €	1,10	1,10	1,19	1,24	1,33	1,39	1,49
Per tubi con Ø mm	30÷45	32÷50	40÷60	50÷70	60÷80	70÷90	80÷100
Codice L 6576 ....	1030	1032	1040	1050	1060	1070	1080
L 6576/1 - W5 Cad. €	1,49	1,53	1,62	1,76	1,86	1,90	2,00

 50 pz. fino a Ø 23÷35 - 25 pz. da Ø 25÷40 a Ø 40÷60 - 20 pz. Ø 50÷70 e Ø 60÷80 - 10 pz. da Ø 70÷90 a Ø 120÷140

Nastro larghezza 9 mm



W5

Tipo con nastro larghezza 12 mm - Mod. NPSS12M - W5

Vite con esagono 7 mm - Forza di serraggio 5 Nm

Per tubi con Ø mm	16÷27	20÷32	23÷35	25÷40	30÷45	32÷50	40÷60	50÷70	60÷80	70÷90	80÷100
Codice L 6576 ....	2016	2020	2023	2025	2030	2032	2040	2050	2060	2070	2080
L 6576/2 - W5 Cad. €	1,53	1,62	1,67	1,76	1,80	1,86	1,90	2,00	2,28	2,42	2,42
Per tubi con Ø mm	90÷110	100÷120	110÷130	120÷140	130÷150	140÷160	150÷170	160÷180	170÷190	180÷200	
Codice L 6576 ....	2090	2100	2110	2120	2130	2140	2150	2160	2170	2180	
L 6576/2 - W5 Cad. €	2,48	2,61	2,71	2,85	2,94	3,10	3,20	3,35	3,45	3,90	

 25 pz. da Ø 16÷27 a Ø 32÷50 - 10 pz. da Ø 40÷60

Nastro larghezza 12 mm



W5

## Ace Fascette stringitubo a nastro perforato

Interamente in acciaio inossidabile AISI 304

Adatte per ambienti corrosivi ed umidi (cantieri navali, settore alimentare, ecc.), settore automotive, industria, ecc.

Con spigoli arrotondati per un ottimo serraggio senza danneggiamenti del tubo

Ad alta resistenza e riutilizzabili più volte - Tenuta elevata con bassa coppia di serraggio

Si vendono esclusivamente in confezione  indivisibile da 25 pz.

Tipo con nastro larghezza 8 mm - Mod. PSS8 - W4

Vite con esagono 6 mm - Forza di serraggio 2,8 Nm

Per tubi con Ø mm	8÷12	10÷16	14÷24	18÷28	24÷36	25÷45	32÷52	40÷60	47÷67	62÷82
Codice L 6580 ....	1008	1010	1014	1018	1024	1025	1032	1040	1047	1062
L 6580/1 - W4 Cad. €	0,53	0,53	0,58	0,63	0,68	0,77	0,81	0,87	0,96	1,06

\*  50 pz.

Nastro larghezza 8 mm



W4

Tipo con nastro larghezza 13 mm - Mod. PSS13 - W4

Vite con esagono 8 mm - Forza di serraggio 5 Nm (4 Nm fino a Ø 18÷28 mm)

Per tubi con Ø mm	14÷22	18÷28	24÷36	25÷45	32÷52	40÷60	47÷67
Codice L 6580 ....	2014	2018	2024	2025	2032	2040	2047
L 6580/2 - W4 Cad. €	1,19	1,24	1,29	1,39	1,44	1,49	1,53
Per tubi con Ø mm	62÷82	77÷97	92÷112	107÷127	122÷142	137÷157	
Codice L 6580 ....	2062	2077	2092	2107	2122	2137	
L 6580/2 - W4 Cad. €	1,53	1,53	1,67	1,90	2,18	2,48	

Nastro larghezza 13 mm



W4

Altre fascette in acciaio inossidabile → L 7 pag. 796



## martor Cutter per settore alimentare - Antinfortunistici

Mod. SECUNORM HANDY MDP

Corpo in acciaio inossidabile con parti in materiale plastico, rilevabile da metal-detector

Con nottolino laterale, per uso destrorso e sinistrorso e lama retrattile automaticamente

Adatto per l'impiego nel settore alimentare e industria farmaceutica e per tagliare cartoni a onda doppia, pellicole, nastri adesivi e reggette di plastica

Completo di lama in acciaio inossidabile M 7070/5, a doppio profilo tagliente idonea al contatto con alimenti

Fuoriuscita lama 13 mm - Profondità di taglio 9 mm - Lunghezza totale 100 mm

Codice M 7070 2000	<b>M 7070/2</b>	Cad. €	7,60	 10
--------------------	-----------------	--------	------	--

Lama di ricambio, in acciaio inossidabile, idonea al contatto con alimenti

A doppio profilo tagliente - Adatta per M 7070/2 e M 7070/3

Spessore 0,30 mm - In confezione da 10 lame

Codice M 7070 5000	<b>M 7070/5</b>	La cf. €	6,65	 10
--------------------	-----------------	----------	------	--



M 8

# NOVITÀ GRUPPO N

NEW



Valigie e trolleys per assistenza tecnica

**Pag. 895 e 898**



Carrello modulare - COMBY

**Da pag. 907**



Carrello portautensili

**Pag. 907**



Carrelli portautensili VAN e VAN XL

**Da pag. 909**



Alloggiamenti con utensili Safety-Insert-System

**Da pag. 921**



Alloggiamenti con utensili Driver-System

**Da pag. 926**



Assortimenti di utensili

**Pag. 936**



Banco da lavoro

**Pag. 960**



Lampade per banchi

**Pag. 967**



Ruote per carrelli

**Pag. 970**



Elementi per scaffalature

**Da pag. 978**



Sistemi di protezione

**Da pag. 988**



Contenitori trasparenti in PET

**Da pag. 992**



Armadi per fitosanitari

**Pag. 997**



Armadi per computer

**Pag. 998**



Lampade portatili da lavoro

**Da pag. 1008**



Lampade professionali UV

**Pag. 1018**



Lampade da lavoro wireless

**Pag. 1022**



Lampade da lavoro ATEX antideflagranti

**Pag. 1024 e 1025**



Batterie alcaline

**Pag. 1028**

# Contenitori ed arredamenti industriali

da pagina 888



## N 0

Contenitori per utensili e carrelli



da pagina 921

## N 1

Assortimenti completi di utensili

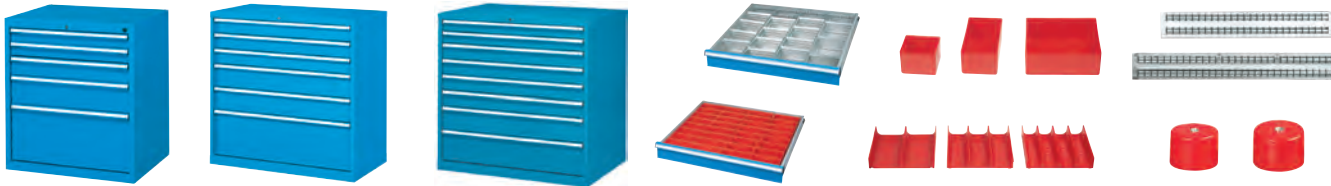

da pagina 939

## N 2

Cassettiere

da pagina 950



## N 3

Banchi da lavoro

da pagina 969



## N 4

Carrelli

da pagina 969



## N 5

Armadi per macchine e controllo numerico

da pagina 973



## N 6

Scaffalature e scaffali componibili

da pagina 977



## N 7

Contenitori ed armadi vari

da pagina 1007



## N 8

Attrezzature per officina

## ABC TOOLS Cassetta professionali portautensili

In robusta lamiera di acciaio a forte spessore, finemente verniciate colore blu  
 Impugnatura ribaltabile per facile accesso agli scomparti  
 Spigoli rinforzati non taglienti  
 Cerniera continua passante per il ribaltamento totale del coperchio  
 Con fori per l'applicazione di un lucchetto

### Tipo con 3 scomparti

Larghezza	mm	430*	530
Codice		N 2237 3430	N 2237 3530
<b>N 2237/3</b>	Cad. €	<b>46,00</b>	<b>51,50</b>
Profondità x altezza	mm	200 x 150	200 x 150
Peso	kg	4,5	5,6

\* Lamiera di acciaio spessore 0,8 mm



### Tipo con 5 scomparti

Larghezza	mm	430	530	600
Codice		N 2237 5430	N 2237 5530	N 2237 5600
<b>N 2237/5</b>	Cad. €	<b>54,00</b>	<b>64,00</b>	<b>69,50</b>
Profondità x altezza	mm	200 x 200	200 x 200	200 x 200
Peso	kg	6,3	7,5	7,9



Lucchetti → N 0 pag. 919

## ABC TOOLS Valigette per minuteria

In robusta lamiera di acciaio a forte spessore, finemente verniciate colore blu  
 Con cerniera continua passante per il ribaltamento totale del coperchio, e pulsante di sicurezza per evitare l'apertura accidentale durante il trasporto  
 Fornite **complete di vaschette** estraibili in resina termoplastica, altezza 63 mm (N 2238/5), di varie dimensioni da disporre secondo le esigenze  
 Maniglia snodata antingombro  
 Con due ganci di chiusura con fori per applicazione di un lucchetto

Larghezza	mm	330	440		
Codice		N 2238 0330	N 2238 0440		
<b>N 2238</b>	Cad. €	<b>54,00</b>	<b>76,00</b>		
Profondità x altezza	mm	220 x 66	330 x 66		
Composti da	N° pz.	Dimensioni	N° pz.	Dimensioni	
Vaschette	N 2238	8	54x54 mm (gr. 1)	12	54x54 mm (gr. 1)
		4	54x108 mm (gr. 2)	6	54x108 mm (gr. 2)
		2	108x108 mm (gr. 3)	3	108x108 mm (gr. 3)
		—	-	2	108x162 mm (gr. 4)
Peso	kg	2,3	4,2		



330 mm



440 mm

Vaschette di ricambio in resina termoplastica - Altezza 63 mm

Grandezza	1	2	3	4	
Codice	N 2238 5001	N 2238 5002	N 2238 5003	N 2238 5004	
<b>N 2238/5</b>	Cad. €	<b>0,62</b>	<b>0,95</b>	<b>1,45</b>	<b>2,10</b>
Larghezza x profondità	mm	54x54	54x108	108x108	108x162



## ABC TOOLS Kit di vaschette porta minuteria

Kit di 26 vaschette N 2238/5 in resina termoplastica  
 Adatto per l'inserimento nei cassetti dei carrelli ABC Tools  
 Composto da:

- 10 vaschette 54x54x63 mm
- 6 vaschette 54x108x63 mm
- 6 vaschette 108x108x63 mm
- 4 vaschette 108x162x63 mm

Codice N 2238 2600	<b>N 2238/26</b>	Cad. €	<b>29,00</b>	📦 1
--------------------	------------------	--------	--------------	-----



## raaco Contenitore per portaminuterie ASSORTER

In polipropilene, con maniglia per il trasporto - Sovrapponibili  
 La struttura del contenitore e i suoi profili, consentono di inserire i portaminuteria bloccandoli ad incastro senza pericolo che fuoriescano inavvertitamente  
 Completo di 4 portaminuteria, dimensioni LxPxh 338x260x57 mm (2 con 15 alloggiamenti e 2 con 17 alloggiamenti)  
 Con 2 fori per fissaggio al muro  
 Portata max. 25 kg  
 Dimensioni di ingombro LxPxh 376x265x310 mm - Peso 5 kg

Codice N 2711 9000	<b>N 2711/9</b>	Cad. €	<b>135,00</b>	📦 1
--------------------	-----------------	--------	---------------	-----

N 0 → pag. 901



## ABC TOOLS Cassetta portautensili

### In polipropilene resistente agli urti

Adatta per il trasporto di utensili, bombolette spray, minuterie, ecc.

### A doppio scomparto - Impilabile

Maniglia di trasporto in alluminio

Con scala in cm e pollici incise lungo i bordi

Dimensioni singolo scomparto LxPxh 340x120x135h mm

Dimensioni di ingombro LxPxh 420x370x290h mm - Peso 0,5 kg

Codice N 2244 0000	<b>N 2242</b>	Cad. €	<b>15,20</b>		1
--------------------	---------------	--------	--------------	---	---



## ABC TOOLS Portaminuteria

### In polipropilene resistente agli urti

Chiusure di sicurezza a molla, in ABS

Coperchio trasparente per una rapida individuazione del contenuto

Non scoloriscono, non conducono elettricità, non graffiano le superfici di appoggio

### Tipo piccolo con 8 vaschette

Dimensioni LxPxh 240x170x50 mm

Peso 0,4 kg

Codice N 2244 0000	<b>N 2244/0</b>	Cad. €	<b>15,90</b>		1
--------------------	-----------------	--------	--------------	---	---



### Tipo a valigetta, con maniglia per il trasporto

Lunghezza	mm	325	400
Codice		<b>N 2244 1325</b>	<b>N 2244 1400</b>
<b>N 2244/1</b>	Cad. €	<b>22,70</b>	<b>32,90</b>
Larghezza x altezza	mm	240 x 50	320 x 70
Con vaschette	n°	<b>16</b>	<b>10</b>
Peso	kg	0,8	1,3



Con 16 vaschette

## ABC TOOLS Cassette professionali portautensili

Interamente in polipropilene

Robuste, leggere e resistenti agli urti

Con ampia ed ergonomica maniglia per il trasporto

### Tipo con ripiano superiore estraibile

Con ampio vano inferiore per alloggiare gli utensili e portaminuteria ricavati nel coperchio

Chiusure in metallo

Con foro per applicare un lucchetto

Con foro per applicare un lucchetto

Dimensioni LxPxh	mm	400x220x198	510x240x250	580x280x280
Codice		<b>N 2244 5400</b>	<b>N 2244 5510</b>	<b>N 2244 5580</b>
<b>N 2244/5</b>	Cad. €	<b>23,30</b>	<b>35,70</b>	<b>50,50</b>
Peso circa	kg	1,2	1,9	2,4



### Tipo professionale a grande volume

Con cerniera continua che consente di ribaltare

completamente il coperchio e aumentare il volume interno

La costruzione estremamente robusta con angoli arrotondati

e rinforzati ne consente l'impiego anche come rialzo

Ampia maniglia, ergonomica, in alluminio per un trasporto

comodo e sicuro

Impermeabile per mezzo delle chiusure di sicurezza ermetiche

a scatto in alluminio

Dotata di foro per applicare un lucchetto di sicurezza

### Esecuzione con ripiano estraibile con suddivisori

Con 3 vaschette portaminuteria

Dimensioni LxPxh 560x280x280 mm

Peso 3 kg

Codice N 2244 7000	<b>N 2244/7</b>	Cad. €	<b>70,50</b>		1
--------------------	-----------------	--------	--------------	---	---



### Esecuzione con 2 ripiani a cerniera

Accesso semplice e ottimale agli utensili contenuti

Complete di vaschette portaminuteria

Dimensioni LxPxh	mm	470x250x215	560x2580x280
Codice		<b>N 2244 8470</b>	<b>N 2244 8560</b>
<b>N 2244/8</b>	Cad. €	<b>84,00</b>	<b>110,00</b>
Portaminuteria	n°	2	3
Peso circa	kg	2	3



## ABC TOOLS Borse portautensili vuote

### Tipo in tessuto di nylon a busta avvolgibile Con 8 alloggiamenti

Bordature cucite e rinforzate con chiusura a nastro  
Dimensioni: chiusa 200x320 mm - aperta 400x320 mm

Codice N 2245 1000	N 2245/1	Cad. €	15,00		1
--------------------	----------	--------	-------	--	---

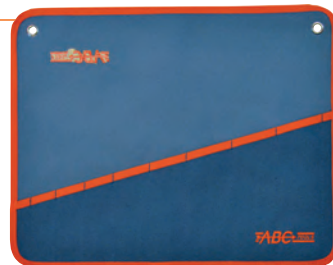

### Tipo in tessuto di nylon a borsa

Lavabile, leggera, maneggevole  
Doppie cuciture in nylon, chiusura lampo lungo tutto il perimetro della borsa per un agevole utilizzo ed accesso al contenuto  
Con 8 alloggiamenti di varie dimensioni e nastro di tenuta con ganci tipo «Velcro»  
Con maniglie di trasporto in tessuto rinforzato  
Dimensioni: chiusa 400x330 mm - aperta 400x640 mm

Codice N 2246 0000	N 2246	Cad. €	49,80		1
--------------------	--------	--------	-------	--	---



### Tipo a busta avvolgibile

Chiusura a cinghia con fibbia  
Con pateletta interna di rinforzo e protezione

Alloggiamenti	n°	8	12	15	15	17	19
Codice	N 2247 ....	0008	0012	0015	0155	0017	0019
N 2247	Cad. €	11,90	16,50	17,80	18,90	14,90	18,50
Dimensioni aperta	mm	370x320	420x270	640x320	610x380	590x320	610x270



### Tipo doppio a busta avvolgibile

In tessuto di nylon  
Particolarmente indicata per assortimenti di chiavi maschio esagonali  
Chiusura a cinghia con fibbia

Alloggiamenti	n°	10
Codice		N 2247 2010
N 2247/2	Cad. €	10,50
Dimensioni aperta	mm	300x410



### Tipo in tessuto di nylon a busta avvolgibile

Lavabile, leggera, maneggevole  
Chiusura a cinghia con fibbia  
Bordature di rinforzo  
Con tasca interna con pateletta di chiusura  
Con 2 cinghie interne per il fissaggio degli utensili  
Dimensioni aperta 670x380 mm

Codice N 2248 0000	N 2248	Cad. €	33,60		1
--------------------	--------	--------	-------	--	---



## ABC TOOLS Portacellulare

In nylon ad alta tenacità con cuciture rinforzate per una maggiore tenuta  
Pateletta di chiusura in tessuto con ganci tipo «Velcro»  
Con clip da taschino e tasca porta badge

Codice N 2249 0000	N 2249	Cad. €	8,50		1
--------------------	--------	--------	------	--	---



## ABC TOOLS Supporti portamartello

Dimensioni 130x100 mm  
Forniti senza cintura (vedere N 2251/1 gr.1)  
N 2250/8 - A struttura rigida, in nylon ad alta tenacità con cuciture rinforzate per una maggiore tenuta - Gancio in acciaio fissato con rivetti di rinforzo  
N 2271/88- In cuoio rinforzato, con anello metallico basculante

Codice N 2250 8000	N 2250/8	Cad. €	4,20		1
Codice N 2271 8800	N 2271/88	Cad. €	-		1



N 2250/8



N 2271/88

**Tipo interamente in nylon ad alta tenacità** con cuciture rinforzate per una maggiore tenuta

**Con 1 scomparto a larghezza totale e 2 tasche esterne**

Completa di moschettone in acciaio porta nastro adesivo  
Dimensioni 150x260 mm

**N 2250/11 - Esecuzione in tessuto denim**

Codice N 2250 1000	<b>N 2250/1</b>	Cad. €	<b>11,30</b>		1
Codice N 2250 1100	<b>N 2250/11</b>	Cad. €	<b>17,10</b>		1



N 2250/1



N 2250/11 Tessuto denim

**Con 1 scomparto a larghezza totale con 2 tasche e 3 tasche esterne**

Struttura rigida con rivetti di rinforzo e con ampi interni  
Dimensioni 140x260 mm

Codice N 2250 3000	<b>N 2250/3</b>	Cad. €	<b>13,40</b>		1
--------------------	-----------------	--------	--------------	---	---



N 2250/3



N 2250/4

**Con 1 scomparto a larghezza totale completo di 7 tasche e 2 tasche esterne**

Struttura rigida con rivetti di rinforzo e con ampi interni  
Dimensioni 180x270 mm

Codice N 2250 4000	<b>N 2250/4</b>	Cad. €	<b>16,10</b>		1
--------------------	-----------------	--------	--------------	---	---



N 2250/5

**Con 2 scomparti a larghezza totale con 4 tasche ciascuno**

Struttura rigida con rivetti di rinforzo e con ampi interni  
Completa di anello laterale portamartello  
Dimensioni 180x260 mm

Codice N 2250 5000	<b>N 2250/5</b>	Cad. €	<b>22,50</b>		1
--------------------	-----------------	--------	--------------	---	---



N 2271/7



N 2271/77  
Tessuto denim

**Con 5 scomparti portautensili**

Completa di chiusura con bottone a pressione e passante per agganciare alla cintura  
Dimensioni chiusa 120x210h mm

**N 2271/77 - Esecuzione in tessuto denim**

Codice N 2271 7000	<b>N 2271/7</b>	Cad. €	<b>11,30</b>		1
Codice N 2271 7700	<b>N 2271/77</b>	Cad. €	<b>17,10</b>		1

**Tipo in pelle rovesciata**, con robuste cuciture e rivetti di rinforzo

**Esecuzione a doppia tasca per chiodi**

Completa di cintura in nastro tessile di fibra sintetica, regolabile  
Con anello porta martello - Dimensioni aperta 345x240h mm

Codice N 2271 2200	<b>N 2271/22</b>	Cad. €	<b>12,20</b>		1
--------------------	------------------	--------	--------------	---	---



N 2271/22



N 2271/33

**Esecuzione a 9 scomparti per utensili e minuterie**

Con doppio anello in cuoio porta martello  
Senza cintura (vedere N 2251/1 gr. 1) - Dimensioni aperta 240x300h mm

Codice N 2271 3300	<b>N 2271/33</b>	Cad. €	<b>20,90</b>		1
--------------------	------------------	--------	--------------	---	---

**Esecuzione a doppia tasca a 11 scomparti per utensili e minuterie**

Completa di cintura regolabile in nastro tessile di fibra sintetica con chiusura a scatto  
Con due anelli laterali in cuoio e gancio centrale in metallo montato su traversino di cuoio, adatto per fissare i flessometri - Dimensioni aperta 550x220 mm

Codice N 2271 4400	<b>N 2271/44</b>	Cad. €	<b>27,60</b>		1
--------------------	------------------	--------	--------------	---	---



**Cinture per tasche portautensili e portamartelli**

**Interamente in nylon ad alta resistenza**

Regolabili, con chiusura a clip

**N 2251/1 gr. 1 - Larghezza fascia 50 mm**

**N 2251/1 gr. 2 - Con supporto lombare, altezza 140 mm, confortevole ed ergonomico**

Morbida imbottitura interna  
Completa di 4 ganci in acciaio

Grandezza	1	2
Codice	<b>N 2251 1001</b>	<b>N 2251 1002</b>
<b>N 2251/1</b>	Cad. € <b>9,65</b>	<b>12,60</b>



N 2251/1 gr.1



Supporto lombare

N 2251/1 gr. 2

**ABC TOOLS Borse portautensili in tessuto**

In nylon ad alta tenacità con cuciture di rinforzo  
Fondo e interni rinforzati

**Tipo con banda riflettente ad alta visibilità**

Ampio vano interno con tasche portaoggetti  
Esterno con una tasca con cerniera, una con velcro e 6 imbottite  
Con comoda tracolla per il trasporto e chiusura principale con cerniera  
Fondo in gomma con piedini di appoggio  
Dimensioni LxPxh 320x230x220 mm

Codice N 2251 5000    **N 2251/5**    Cad. €    **72,50**     1

**Tipo con ampio vano interno con alloggiamenti portautensili e maniglia in acciaio rivestita in morbida gomma**

Esterno con:  
**2** tasche frontali con velcro e cerniera per vano interamente foderato in plastica rigida, di cui una adatta per alloggiare una livella  
**2** tasche laterali  
**6** alloggiamenti portautensili sul retro  
Con tracolla per il trasporto con morbido inserto "salvaspalla" in similpelle imbottito  
Ampia chiusura principale con velcro, con apertura superiore per una comoda presa della maniglia  
Con fondo rigido resistente all'acqua  
Dimensioni LxPxh 500x250x360 mm - Peso 2,6 kg



Apertura superiore per maniglia



Codice N 2251 7000    **N 2251/7**    Cad. €    **176,00**     1

**Tipo a bauletto con doppia apertura: frontale e dall'alto per il facile prelievo degli utensili**

Maniglia per il trasporto con morbida imbottitura antiaffaticamento  
Chiusura con gancio con foro per applicare un lucchetto di sicurezza  
Tasche esterne e interne in neoprene resistenti all'usura  
Dimensioni chiusa LxPxh 420x255x360 mm  
Peso 2 kg

Codice N 2252 0000    **N 2252**    Cad. €    **123,00**     1

**Tipo con apertura superiore tramite cerniera**

Maniglia per il trasporto con morbida imbottitura antiaffaticamento  
Ampio spazio interno con alloggiamenti portautensili e divisorio **estraibile**, con velcro  
Studiate appositamente per sovrapporre la borsa N 2252/1 sul trolley N 2253/1 per un comodo trasporto

**A bauletto**

Tasche esterne in neoprene resistenti all'usura  
Con tracolla per il trasporto con morbido inserto "salvaspalla" in similpelle, imbottito  
Con fascia posteriore adatta per la sovrapposizione sulla borsa N 2253/1  
Dimensioni chiusa LxPxh 420x300x230mm  
Peso 1,9 kg



N 2252/1

Codice N 2252 1000    **N 2252/1**    Cad. €    **87,00**     1

**Con maniglia telescopica con 2 ruote**

11 tasche esterne (6 sui lati e 5 frontali di cui 1 con chiusura in velcro)  
Dimensioni chiusa LxPxh 480x370x270 mm  
Peso 5,2 kg

Codice N 2253 1000    **N 2253/1**    Cad. €    **190,00**     1



N 2253/1



## ABC TOOLS Zaini multiuso

In nylon ad alta tenacità con cuciture rinforzate per una maggiore tenuta e interni rinforzati  
Adatti per riporre utensili e indumenti di lavoro

**Tipo con 3 tasche frontali** di cui 1 molto ampia con all'interno: alloggiamenti per utensili, **divisorio con elastici portautensili estraibile** con maniglia per un comodo trasporto di utensili selezionati senza dover trasportare il peso dell'intero zaino

Ulteriori **2 tasche esterne laterali** di cui 1 con zip e 1 elasticizzata per bombolette spray

Robuste spalline regolabili e imbottite, complete di asole e inserti in tessuto

Maniglia di presa in plastica antiscivolo

Dimensioni LxPxh 420x230x500 mm - Peso 2,5 kg

Fornito senza utensili

Codice N 2256 1000    **N 2256/1**    Cad. €    **140,00**        1



interno

### Tipo trolley, con asta telescopica estensione 850 mm

Con **4 ampie tasche frontali** di cui 2 con chiusura a cerniera con vari alloggiamenti interni tra i quali uno con imbottitura adatto per notebook ed uno portadocumenti

Ulteriori **2 tasche esterne laterali elasticizzate** adatte anche per contenere bombolette spray

Robuste spalline regolabili, con imbottitura per un comodo trasporto

Maniglia di presa imbottita antiaffaticamento

Con possibilità di applicare un lucchetto di sicurezza sulle tasche con chiusura a cerniera

Dimensioni LxPxh 340x210x460 mm

Fondo con 2 ruote e 2 piedini in gomma

Codice N 2257 0000    **N 2257**    Cad. €    **115,00**        1



### Tipo trolley, con asta telescopica estensione 980 mm

Con **1 ampia tasca frontale con doppia zip** con all'interno:

alloggiamenti per utensili, **divisorio con elastici portautensili estraibile** con 2 ganci in plastica per un comodo trasporto di utensili selezionati senza dover trasportare il peso dell'intero zaino

Ulteriori **2 tasche esterne laterali** di cui 1 ampia con velcro e 1 elasticizzata per bombolette spray

Robuste **spalline a scomparsa, regolabili e ulteriormente imbottite**, complete di asole e inserti in tessuto

**Schienale imbottito per protezione della schiena e dell'asta telescopica**

Fondo con 2 ruote e 2 piedini in gomma

Dimensioni LxPxh 400x250x540 mm - Peso 3,2 kg

Codice N 2257 1000    **N 2257/1**    Cad. €    **165,00**        1



## HAZET Portautensili a molla

Con **20 molle di tenuta in resina sintetica**

Per il fissaggio di tutti i tipi di utensili ed accessori vari

Adeguabili a tutte le necessità togliendo gli anelli

Lunghezza totale 440 mm - Altezza 19 mm

Senza utensili

Codice N 2271 1100    **N 2271/11**    La cp. €    **55,00**        2



**Per installatori, elettricisti, antenisti, ecc.**

Con cinghia di trasporto e chiusura tramite 2 fibbie  
Senza utensili

**Tipo leggero in cuoio**

**Modello con rinforzi laterali in resina rigida**

Fiancali e fondo in materiale sintetico e pateletta di chiusura in cuoio  
Cinghia di trasporto in resina sintetica  
Con 2 guide per l'inserimento di pannelli divisorii

Lunghezza totale	mm	300	350
<b>Codice</b>		<b>N 2272 0300</b>	<b>N 2272 0350</b>
<b>N 2272/0</b>	Cad. €	<b>55,00</b>	<b>57,00</b>
Larghezza	mm	135	135
Altezza	mm	270	270

**Modello semifoderato in faesite**

Con cinghia di trasporto in nylon, 2 fibbie di chiusura e piedini in acciaio  
Foderate sul lato anteriore, posteriore e fondo con faesite  
Cucite, con passanti portautensili sul lato posteriore



Lunghezza totale	mm	350	400	450
<b>Codice</b>		<b>N 2272 1350</b>	<b>N 2272 1400</b>	<b>N 2272 1450</b>
<b>N 2272/1</b>	Cad. €	<b>59,00</b>	<b>52,00</b>	<b>55,00</b>
Larghezza	mm	100	120	120
Altezza	mm	220	250	250



**Tipo in cuoio nero pesante con cuciture a 90°**

Tinta indelebile  
Costruite in un unico pezzo, estremamente robuste  
Le cuciture a 90° consentono un maggiore utilizzo dello spazio interno  
Con pannelli interni di rinforzo in masonite sul fondo e nei lati  
Piedini in resina sintetica  
Cinghia di trasporto in nylon



Lunghezza totale	mm	300	350	400
<b>Codice</b>		<b>N 2272 3300</b>	<b>N 2272 3350</b>	<b>N 2272 3400</b>
<b>N 2272/3</b>	Cad. €	<b>112,00</b>	<b>134,00</b>	<b>160,00</b>
Larghezza	mm	100	110	120
Altezza	mm	200	220	250



**Tipo a bauletto, in cuoio nero rinforzato**

Particolarmente adatta per idraulici  
Tinta indelebile  
Con rinforzi interni in masonite sul fondo e nei fianchi, paraspigoli in acciaio e borchie di rinforzo  
Accurate cuciture a mano  
Piedini in acciaio  
Cinghia di trasporto in nylon



Lunghezza totale	mm	410	450	550
<b>Codice</b>		<b>N 2272 4410</b>	<b>N 2272 4450</b>	<b>N 2272 4550</b>
<b>N 2272/4</b>	Cad. €	<b>187,00</b>	<b>202,00</b>	<b>258,00</b>
Larghezza	mm	180	180	180
Altezza	mm	180	180	180



**Tipo a valigia, in cuoio nero con pannelli interni**

Tinta indelebile  
Con maniglia rigida di trasporto e cinghia a tracolla con moschettoni in acciaio  
Fondo e bordi interni rinforzati

**Con 25 alloggiamenti**

Doppia apertura: frontale e dall'alto per il facile prelievo del materiale  
Rinforzi laterali in alluminio  
Lati interni con passanti in pelle per infilare gli utensili  
Piedini in plastica  
Dimensioni borsa: chiusa 480x190x395h mm - aperta 480x540x370h mm  
Peso 4 kg



<b>Codice</b> N 2273 2000	<b>N 2273/2</b>	Cad. €	<b>374,00</b>	1
---------------------------	-----------------	--------	---------------	---



## ABC TOOLS Borse portautensili

Per idraulici, installatori, elettricisti, antennisti, ecc.  
Senza utensili

### Tipo a valigia in cuoio di alta qualità con apertura frontale a catenella

Tinta indelebile  
Con maniglia di trasporto anatomica, cinghia avvolgente a tracolla e 2 fibbie di chiusura  
Fondo e bordi interni rinforzati  
Con doppia apertura frontale e dall'alto, per il facile prelievo del materiale tramite i **64 alloggiamenti**  
Angolari in alluminio  
Accurate cuciture a mano  
Pannello interno estraibile con elastici di tenuta per utensili  
Piedini in acciaio  
Dimensioni borsa: chiusa 490x225x370h mm - aperta 490x610x370h mm  
Peso 2,2 kg



Codice N 2274 0000 **N 2274** Cad. € **719,00** 1

### Tipo in materiale sintetico impermeabile

Leggere, lavabili, maneggevoli  
Interni in similpelle con 2 pannelli portautensili estraibili a scomparti per infilare gli utensili  
Con 3 tasche esterne porta documenti, minuteria o strumenti particolari  
Alloggiamento sul fondo interno in materiale resistente al calore (adatto per un saldatore)  
Maniglia di trasporto rinforzata  
Dimensioni: chiusa 450x350 mm - aperta 780x450 mm  
Peso 2,2 kg

Codice N 2275 0000 **N 2275** Cad. € **99,00** 1



## ABC TOOLS Carrelli pieghevoli (Trolley)

Per il trasporto di valigie, borse portautensili, bauletti, casse, ecc.  
Pratici, maneggevoli, versatili

### Tipo leggero

#### Portata max. 25 kg

In alluminio e materiale plastico  
Con impugnatura telescopica, altezza max. 930 mm  
Dimensione pianale 250x210 mm - Diametro ruote 75 mm  
Dimensioni: chiuso 270x85x380h mm - aperto 270x310x930h mm  
Peso 1,3 kg

Codice N 2276 2000 **N 2276/2** Cad. € **39,00** 1

N 2276/2



### Tipo pesante

#### Portata max. 125 kg

In alluminio ad alta resistenza  
Con ruote Ø 170 mm a profilo liscio, che non lasciano traccia al passaggio e non danneggiano i pavimenti delicati  
Pieghevole, di minimo ingombro, con meccanismo che in un unico movimento chiude contemporaneamente pianale e ruote  
Blocco del carico tramite corda elastica di fissaggio  
Spessore del carrello chiuso di soli 64 mm, adatto per essere riposto in spazi ristretti  
Dimensioni: chiuso 488x64x765h mm - aperto 488x500x1090h mm  
Peso 5,2 kg

Codice N 2276 6000 **N 2276/6** Cad. € **279,00** 1

N 2276/6



## ABC SMART Valigie per assistenza tecnica

Per tecnici riparatori, campionario, ecc. - Senza utensili

In ABS con profilo aggiuntivo in alluminio che assicura una miglior tenuta della valigia  
Design con angoli arrotondati

### Con 2 pannelli portautensili con elastici passanti

Pannello superiore con cinghia di trattenimento, tasca portadocumenti e tasche aggiuntive  
Pannello inferiore completo di passanti su entrambi i lati  
Fondo portautensili vuoto rivestito da uno strato di foam  
Con 4 piedini di appoggio  
Con maniglia di trasporto in ABS con riporto in gomma antiscivolo e targhetta identificativa  
Serratura doppia con 2 chiavi e ganci  
Dimensioni LxPxh 420x280x130 mm  
Peso 2,6 kg

Codice N 2277 1000 **N 2277/1** Cad. € **99,00** 1



SMART

NEW

Per tecnici riparatori, campionario, ecc. - Senza utensili

**Interamente in materiale plastico antiurto ABS indeformabile**

**Con 2 pannelli portautensili** in ABS con elastici passanti

Telaio in duralluminio  
Rinforzata con angolari metallici  
Con serrature e chiavi  
Con tasca portadocumenti  
Completa di due astucci estraibili in plastica per minuterie  
Dimensioni LxPxh 450x390x180 mm  
Peso 4,8 kg

Codice N 2278 0000	<b>N 2278</b>	Cad. €	<b>166,00</b>		1
--------------------	---------------	--------	---------------	---	---



**Tipo interamente in polipropilene**

**Con 2 pannelli portautensili** in ABS con elastici passanti

Retro del pannello superiore appositamente realizzato per alloggiare chiavi  
Completa di due astucci estraibili in plastica per minuterie  
Con maniglia cromata e due chiusure laterali a scatto  
Profilo di rinforzo in alluminio - Serratura centrale con chiavi  
Dimensioni LxPxh 450x390x170 mm  
Peso 3 kg

Codice N 2279 0000	<b>N 2279</b>	Cad. €	<b>200,00</b>		1
--------------------	---------------	--------	---------------	---	---



**Tipo interamente in ABS**

Costruzione robusta con nervature che servono da rinforzo esterno e la rendono molto resistente agli urti e alle cadute

**Con 2 pannelli in ABS con fissaggio degli utensili tramite resistenti tasche in materiale elastico**, facilmente adattabili alle dimensioni dell'oggetto, che non fuoriesce anche in caso di capovolgimento della valigia  
La parte inferiore della tasca è inoltre in materiale plastico trasparente per una facile individuazione dell'utensile  
Ampio fondo con divisori rimovibili  
Maniglia maggiorata ed ergonomica  
Con 2 serrature con chiave  
Dimensioni LxPxh 455x330x195 mm - Peso 4,7 kg



Tasche in materiale elastico con parte inferiore trasparente

Codice N 2279 5000	<b>N 2279/5</b>	Cad. €	<b>255,00</b>		1
--------------------	-----------------	--------	---------------	---	---



**Tipo interamente in polietilene antiurto ad alta densità, realizzazione a doppia parete:**

caratteristiche che garantiscono una **estrema resistenza** alle basse e alte temperature nonché agli agenti chimici

**Con 2 pannelli portautensili** in ABS con elastici portautensili fissati con doppio bloccaggio

**Maniglia in ABS nero ricoperto in morbida gomma**

Con retro del pannello superiore realizzato appositamente per alloggiare chiavi di manovra  
Con 2 serrature in acciaio con chiavi  
Fondo portautensili a scomparti regolabili con 2 vaschette estraibili in plastica porta minuterie  
Cerniera metallica, rivettata in più punti, che garantisce una lunga durata nel tempo, in caso di ripetute aperture  
Dimensioni LxPxh 420x330x175 mm  
Peso 5 kg

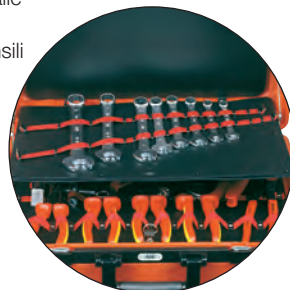

Retro del pannello appositamente realizzato per alloggiare chiavi

Codice N 2280 0000	<b>N 2280</b>	Cad. €	<b>370,00</b>		1
--------------------	---------------	--------	---------------	---	---



**In ABS resistente agli urti con telaio di rinforzo in alluminio**

**Con 2 pannelli portautensili** e portadocumenti in ABS nello scomparto superiore

Nella parte inferiore dispone di un pannello completo di un supporto portautensili e 5 vaschette portaminuteria

Ampia e confortevole maniglia per il trasporto

Dotata di **molle a gas** che la rendono sicura e facile da aprire e chiudere

Con 2 serrature a cilindro e 2 chiavi in dotazione

Piedini di appoggio in gomma

**Capacità di carico max. 45 kg**

Dimensioni LxPxh 475x360x200 mm

Peso 6,9 kg

<b>Codice N 2280 3000</b>	<b>N 2280/3</b>	Cad. €	<b>476,00</b>		1
---------------------------	-----------------	--------	---------------	---	---



**Tipo in multistrato accoppiato ad alluminio** - Con angoli arrotondati

Leggera e ad elevata resistenza agli urti, rinforzata con angolari in alluminio

Coperchio e fondo foderati

**Con 2 pannelli portautensili in ABS** con elastici passanti

Ad alta capacità contenitiva

Con 1 tasca portadocumenti

Fondo portautensili termoformato a vari scomparti, adatto anche per contenere un trapano elettrico e completo di 1 astuccio in plastica per minuterie

Cerniere con anello fermo per un'apertura a 90°

Maniglia cromata con riparto in morbida gomma

Serrature a scatto con chiusura a chiave

Dimensioni LxPxh 490x385x195 mm - Peso 5 kg

<b>Codice N 2281 1000</b>	<b>N 2281/1</b>	Cad. €	<b>154,00</b>		1
---------------------------	-----------------	--------	---------------	---	---



**Tipo in alluminio con superficie a finitura antigraffio**

Leggera e ad elevata resistenza agli urti, rinforzata con angolari in alluminio e angoli di protezione in ABS

**Con 2 pannelli portautensili in ABS** con elastici passanti

Ad alta capacità contenitiva

Doppia tasca portadocumenti e portaoggetti

Fondo portautensili termoformato a vari scomparti, adatto anche per contenere un trapano elettrico e completo di 1 astuccio in plastica per minuterie

Piedini di appoggio in gomma

Serratura doppia con 2 chiavi e ganci

Dimensioni LxPxh 440x350x170 mm - Peso 6 kg

<b>Codice N 2281 5000</b>	<b>N 2281/5</b>	Cad. €	<b>357,00</b>		1
---------------------------	-----------------	--------	---------------	---	---



**Tipo in alluminio rinforzato di alta qualità**

Rinforzata con angolari e cantonali metallici e con nervature di rinforzo lungo tutto il perimetro

Coperchio e fondo foderati

**Con 2 pannelli portautensili in ABS** con elastici passanti

Ad alta capacità contenitiva

Con tasca portadocumenti

Fondo adatto per contenere anche un trapano elettrico

Completa di due astucci estraibili in plastica per minuterie

Con maniglia in materiale plastico rivestita in morbida gomma

Serratura doppia con 2 chiavi e ganci

Dimensioni LxPxh 450x340x170 mm - Peso 7,1 kg

<b>Codice N 2282 0000</b>	<b>N 2282</b>	Cad. €	<b>623,00</b>		1
---------------------------	---------------	--------	---------------	---	---



**ABC TOOLS Valigie per assistenza tecnica**

Per tecnici riparatori, campionario, ecc. - Senza utensili

**Tipo in ABS con profilo aggiuntivo in alluminio che assicura una miglior tenuta della chiusura**

Design con angoli arrotondati

Pannello superiore con cinghia di trattenimento extra lunga

Con doppia tasca portadocumenti

Piedini di appoggio incorporati ricavati dalla struttura

Fondo portautensili termoformato adatto anche per contenere un trapano elettrico con separatori modulari

**Serratura "TSA"** doppia a scatto con chiave

Dimensioni LxPxh 495x415x195 mm - Peso 4,6 kg

Codice N 2282 7000	N 2282/7	Cad. €	190,00		1
--------------------	----------	--------	--------	---	---

\* TSA: sistema di chiusura internazionale obbligatorio nei viaggi da e per gli Stati Uniti  
Consente il controllo al check-in da parte degli addetti senza dover comunicare la combinazione, questi infatti hanno una chiave mastro che permette l'apertura della valigia per i controlli di routine

**Trolleys/Valigie per assistenza tecnica**

Per tecnici riparatori, campionario, ecc. - Senza utensili

**Tipo in ABS con maniglia telescopica e 2 ruote Ø 60 mm**

Design con angoli arrotondati con profilo di chiusura in alluminio

Completa di 2 pannelli portautensili con elastici passanti, tasca portadocumenti e portautensili

Design con angoli arrotondati e con elastici passanti

Pannello superiore con cinghia di trattenimento, tasca portadocumenti e tasche aggiuntive

Pannello inferiore completo di passanti su entrambi i lati

Fondo portautensili termoformato con divisori mobili completo di 2 astucci estraibili in plastica per minuteria

Con 2 piedini di appoggio

Maniglia di trasporto ergonomica in ABS con riporto in gomma antiscivolo e targhetta identificativa

Serratura doppia a scatto con chiusura a chiave

Dimensioni LxPxh 460x330x200 mm

Peso 4 kg

Codice N 2282 8000	N 2282/8	Cad. €	193,00		1
--------------------	----------	--------	--------	---	---

**Tipo in ABS antiurto con maniglia telescopica con 2 ruote Ø 60 mm**

Maniglia per il trasporto estraibile in lega di alluminio, sbloccabile con apposito pulsante

**Con 2 pannelli in ABS con elastici passanti e fissaggio degli utensili tramite resistenti tesche in materiale plastico**, facilmente adattabili alle dimensioni dell'oggetto, che non fuoriesce anche in caso di capovolgimento della valigia

Pannello superiore con cinghia di trattenimento

Fondo portautensili termoformato a scomparti fissi

Maniglia di trasporto in ABS - Piedini di appoggio incorporati ricavati dalla struttura

Serratura doppia a scatto con chiusura a chiave

Dimensioni LxPxh 455x330x175 mm

Peso 2,9 kg

Codice N 2283 1000	N 2283/1	Cad. €	298,00		1
--------------------	----------	--------	--------	---	---

**Tipo in ABS antiurto con maniglia telescopica e 2 ruote Ø 60 mm con profilo di chiusura in alluminio**

Maniglia per il traino estraibile in lega di alluminio, sbloccabile con apposito pulsante

**Completa di 3 pannelli portautensili in ABS** con elastici passanti, tasca portadocumenti e portautensili

Design con angoli arrotondati

Pannello superiore con cinghia di trattenimento, retro del pannello realizzato appositamente per alloggiare chiavi (come N 2280)

Fondo portautensili termoformato con divisori mobili

Maniglia di trasporto ergonomica con riporto in morbida gomma

Piedini di appoggio incorporati ricavati dalla struttura

**Serratura "TSA"** doppia a scatto con chiave

Dimensioni LxPxh 515x440x255 mm

Peso 6,6 kg

Codice N 2283 3000	N 2283/3	Cad. €	275,00		1
--------------------	----------	--------	--------	---	---



## ABC TOOLS Trolleys/Valigie per assistenza tecnica

Per tecnici riparatori, campionario, ecc. - Senza utensili

**Tipo interamente in polietilene antiurto ad alta densità, a doppia parete:** caratteristiche che garantiscono un'elevata resistenza agli urti, a condizioni atmosferiche e temperature estreme, agli acidi e altri agenti chimici

**Con maniglia telescopica incorporata e protetta e 2 ruote in gomma Ø 100 mm**

Alta stabilità durante il trasporto tramite le ruote di grandi dimensioni montate su cuscinetti a sfera  
Maniglia per il traino sbloccabile tramite apposito pulsante, con riporto in morbida gomma e molla di ritorno

**Completa di 2 pannelli portautensili rivestiti in materiale plastico** con elastici fissati punto-punto e tasche portadocumenti ad alta capacità contenitiva

Pannello superiore con cinghia di trattenimento extra lunga

Fondo portautensili **con divisori regolabili e asportabili** completo di 2 astucci estraibili in plastica per minuterie

Piedini di appoggio incorporati ricavati dalla struttura

**Serratura "TSA"**\*\* doppia a scatto con chiave

Dimensioni 450x345x185h mm

Peso 7,5 kg

Codice N 2283 5000 **N 2283/5** Cad. € **457,00**  1

\* **TSA: sistema di chiusura internazionale obbligatorio nei viaggi da e per gli Stati Uniti**

Consente il controllo al check-in da parte degli addetti senza dover comunicare la combinazione, questi infatti hanno una chiave mastro che permette l'apertura della valigia per i controlli di routine



**In ABS resistente agli urti con telaio di rinforzo in alluminio**

**Con maniglia telescopica incorporata e protetta e 2 ruote**

**Con 2 pannelli portautensili** e portadocumenti in ABS nello scomparto superiore

Nella parte inferiore dispone di un pannello completo di un supporto portautensili e 5 vaschette portaminuteria

Ampia e confortevole maniglia per il trasporto

Dotata di **molle a gas** che la rendono sicura e facile da aprire e chiudere

Con 2 serrature a cilindro e 2 chiavi in dotazione

Piedini di appoggio in gomma

**Capacità di carico max. 45 kg**

Dimensioni LxPxh 475x360x200 mm

Peso 6,9 kg

Codice N 2280 4000 **N 2280/4** Cad. € **709,00**  1



## Valigie impermeabili

**In resina sintetica ad alta resistenza agli urti**

Ideali per l'impiego nel settore industriale, militare, nautico, fotografico, ecc.

**Con valvola per la tenuta stagna**, che assicura la massima protezione degli oggetti contenuti dalla polvere

Protezione contro l'infiltrazione di acqua

**Vano inferiore con interno in gommapiuma**

**pretagliata a cubetti** per creare alloggiamenti secondo le

proprie esigenze per custodire oggetti delicati

Interno del coperchio con gommapiuma a coni

Con maniglia ergonomica antiscivolo e chiusure di

sicurezza a scatto - Cerniere e angoli rinforzati

Parti metalliche in acciaio inossidabile

Con 2 fori per applicare lucchetti di sicurezza

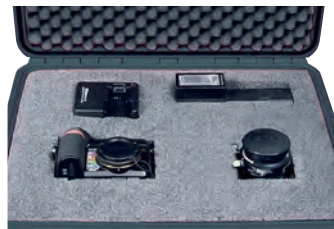

**Tipo a valigia**

Larghezza	mm	330	430	515
Codice		<b>N 2283 7330</b>	<b>N 2283 7430</b>	<b>N 2283 7515</b>
<b>N 2283/7</b>	Cad. €	<b>107,00</b>	<b>126,00</b>	<b>219,00</b>
Profondità x altezza	mm	280x120	380x154	415x200
Dim. interne LxPxh	mm	300x220x90	395x320x115	485x355x185
Peso circa	kg	1,6	3	4,2

**Tipo trolley**

**Con maniglia telescopica incorporata e 2 ruote**

Larghezza	mm	530
Codice		<b>N 2283 9530</b>
<b>N 2283/9</b>	Cad. €	<b>175,00</b>
Profondità x altezza	mm	355x225
Dim. Interne LxPxh	mm	510x292x175
Peso circa	kg	5,5



Adatti per la custodia degli utensili di installatori idraulici, in cantieri edili, ecc.

**Tipo in robusta lamiera di acciaio al carbonio P 10/10 verniciata in poliesteri a polvere**

Coperchio con due cerniere e fermi antiribaltamento

Maniglie laterali per il sollevamento e trasporto

Con occhiello per chiusura di sicurezza con lucchetto

Si possono sovrapporre più bauli per ottenere un sensibile risparmio nel volume di stoccaggio

Dimensioni LxPxh	mm	520x290x290	650x350x350	850x350x350	1000x400x450
Codice		N 2284 1001	N 2284 1002	N 2284 1003	N 2284 1004
N 2284/1	Cad. €	132,00	157,00	168,00	219,00
Capacità	l	43	78	104	180
Peso	kg	8	10	12	17



**Tipo in alluminio**

Costruzione robusta con nervature di rinforzo per una maggiore resistenza

**Inattaccabili dalla corrosione**

**Con profilo in gomma per la protezione contro infiltrazioni di acqua e polvere**

Resistenti a condizioni atmosferiche e temperature estreme

Di peso ridotto

**Esecuzione piccola**

Adatto per la custodia di utensili di precisione, materiale delicato (p.es. vetro), apparecchi elettronici, fotografici, ecc.

Con maniglia rivestita in morbida gomma, posizionata sul coperchio, con molla di ritorno

Coperchio con due cerniere e fermi antiribaltamento

Chiusura a scatto con gancio

Dimensioni interne LxPxh 400x300x245 mm

Dimensioni esterne LxPxh 430x335x277 mm

Capacità 29 l - Peso 3 kg



Codice N 2285 1000	<b>N 2285/1</b>	Cad. €	130,00		1
--------------------	-----------------	--------	--------	---	---

**Esecuzione industriale**

Con **rinforzi angolari per la sovrapposizione di più bauli** anche a pieno carico

Con maniglie laterali rivestite in morbida gomma con molla di ritorno

Coperchio con cerniere e fermi antiribaltamento

Chiusure a scatto con gancio



Grandezza		1	2	3	4	5
Codice		N 2286 0001	N 2286 0002	N 2286 0003	N 2286 0004	N 2286 0005
N 2286	Cad. €	179,00	250,00	295,00	334,00	358,00
Dim. interne LxPxh	mm	550x350x245	750x350x350	870x460x350	750x550x380	750x550x590
Dim. esterne LxPxh	mm	580x385x277	780x385x380	900x495x380	780x580x410	780x585x620
Capacità	l	47	91	140	157	240
Peso circa	kg	4,5	6,1	8	8,2	10

**Serratura con cilindro e 2 chiavi**

Adatta per sostituire le chiusure a scatto con gancio dei bauli con due serrature complete di chiavi

Codice N 2286 9000	<b>N 2286/9</b>	Cad. €	39,30		1
--------------------	-----------------	--------	-------	---	---



**Tipo interamente in polipropilene**

Ideale anche per impiego in ambiente esterno

Resistente agli agenti chimici e alle condizioni atmosferiche estreme

Conforme alla normativa ECE R 73.01

Dispositivo di protezione laterale

Con maniglia a trazione

Coperchio avvolgente con guarnizione in gomma per **protezione contro infiltrazioni** di acqua e polvere

Cerniera in metallo per tutta la lunghezza

Chiusura di sicurezza con 2 chiavi in dotazione

Maniglie di presa ricavate dalla struttura

Capacità 124 litri

Resistente alle temperature da -45°C a +60°C

Dimensioni esterne LxPxh 800x470x480 mm

Dimensioni interne LxPxh 738x420x420 mm

Peso 7,5 kg



Codice N 2286 1000	<b>N 2286/1</b>	Cad. €	185,00		1
--------------------	-----------------	--------	--------	---	---



## raaco Portaminuteria - Serie ASSORTER

In polipropilene ad alta resistenza

Con robusta chiusura di sicurezza a scatto

Coperchio trasparente per una rapida individuazione del contenuto, con tre perni cerniera per una maggiore resistenza

Colore blu (escluso N 2710/1)

### Tipo trasparente, senza alloggiamenti

Dimensioni LxPxh 120x94x26 mm

Peso ca. 0,4 kg

<b>Codice N 2710 1000</b>	<b>N 2710/1</b>	Cad. €	<b>4,00</b>	 12
---------------------------	-----------------	--------	-------------	--

### A suddivisione fissa



### Tipo piccolo

Con una chiusura scorrevole

Dimensioni LxPxh 175x143x32 mm

Con alloggiamenti		n°	7	12
<b>Codice</b>			<b>N 2711 3007</b>	<b>N 2711 3012</b>
<b>N 2711/3</b>	Cad. €		<b>7,50</b>	<b>7,50</b>
Peso ca.	kg		0,130	0,130
	pz.		18	18



N 2711/3 gr. 12

### Tipo medio

Con una chiusura scorrevole

Dimensioni LxPxh 240x195x43 mm

Con alloggiamenti		n°	9	18
<b>Codice</b>			<b>N 2711 4009</b>	<b>N 2711 4018</b>
<b>N 2711/4</b>	Cad. €		<b>11,50</b>	<b>11,50</b>
Peso ca.	kg		0,280	0,280
	pz.		12	12



N 2711/4 gr. 18

### Tipo grande

Con due chiusure scorrevoli e coperchio con profili inclinati per mantenere il contenuto in posizione anche durante il trasporto

Dimensioni LxPxh 338x260x57 mm

Con alloggiamenti		n°	15	32
<b>Codice</b>			<b>N 2711 5015</b>	<b>N 2711 5032</b>
<b>N 2711/5</b>	Cad. €		<b>21,00</b>	<b>21,00</b>
Peso ca.	kg		0,660	0,750
	pz.		7	7



N 2711/5 gr. 15

### Contenitore portatile per portaminuteria N 2711/5 Serie ASSORTER

In polipropilene, con maniglia per il trasporto

Sovrapponibili

La struttura del contenitore e i suoi profili, consentono di inserire i portaminuteria bloccandoli ad incastro senza pericolo che fuoriescano inavvertitamente

Completo di **4 portaminuteria**, dimensioni LxPxh 338x260x57 mm (2 con 15 alloggiamenti e 2 con 17 alloggiamenti)

Con 2 fori per fissaggio al muro

Portata max. 25 kg

Dimensioni di ingombro LxPxh 376x265x310 mm - Peso 5 kg

<b>Codice N 2711 9000</b>	<b>N 2711/9</b>	Cad. €	<b>135,00</b>	 1
---------------------------	-----------------	--------	---------------	---



## raaco Valigette professionali portaminuteria - Serie CarryLite

In polipropilene ad alta resistenza agli urti e alle rotture

**Coperchio in policarbonato trasparente**, per una rapida individuazione del contenuto, con profili inclinati per tenere il materiale sempre in posizione

Leggere, resistenti, non si usurano, non arrugginiscono, non si graffiano e non si deformano

Complete di maniglia ergonomica e di chiusure di sicurezza per evitare l'apertura accidentale

Colore blu

### Tipo senza vaschette

Lo spazio può essere suddiviso utilizzando le apposite vaschette descritte a fine pagina

Dimensioni LxP 413x330 mm - Peso ca. 1 kg

Altezza	mm	57	79
Codice		N 2713 1057	N 2713 1079
N 2713/1	Cad. €	63,00	70,00

### A suddivisione variabile



### Tipo completo di vaschette

#### Altezza valigetta 57 mm

Completo di **vaschette altezza 47 mm**

Dimensioni LxP 413x330 mm - Peso ca. 1,5 kg

Con vaschette	n°	16 *	25	25	50
Codice		N 2713 3016	N 2713 3025	N 2713 3026	N 2713 3050
N 2713/3	Cad. €	55,00	80,00	80,00	80,00
Q.tà e dim. Ax B	mm	8 pz. 39x55 4 pz. 79x55 2 pz. 79x109 2 pz. 157x55	25 pz. 79x55	10 pz. 39x55 10 pz. 79x55 5 pz. 79x109	50 pz. 39x55

### A suddivisione variabile



#### Altezza valigetta 79 mm

Completo di **vaschette altezza 69 mm**

Dimensioni LxP 413x330 mm - Peso ca. 1,7 kg

Con vaschette	n°	9 *	15	20	25
Codice		N 2713 4009	N 2713 4015	N 2713 4020	N 2713 4025
N 2713/4	Cad. €	61,00	90,00	90,00	90,00
Q.tà e dim. Ax B	mm	4 pz. 79x55 2 pz. 79x109 1 pz. 157x55 2 pz. 79x163	5 pz. 79x55 10 pz. 79x109	15 pz. 79x55 5 pz. 109x79	25 pz. 79x55x69

\* Dimensioni LxP 337x278 mm

#### Altezza valigetta 147 mm

Completa di 8 divisori

Dimensioni LxP 413x330 mm - Peso ca. 2,6 kg

Codice N 2713 5000	N 2713/5	Cad. €	99,00	📦 2
--------------------	----------	--------	-------	-----

## raaco Vaschette per valigette

In polipropilene trasparente, ideale per una rapida identificazione del contenuto

Robuste e resistenti a un'ampia gamma di prodotti chimici

Adatte per personalizzare l'interno dei contenitori e delle valigette RAACO della Serie CarryLite® e BOXXSER® - Disponibili in diverse dimensioni per creare soluzioni di stoccaggio su misura

Dimens.  
A B

### Tipo con altezza 47 mm

Dimensioni Ax B	mm	39x55	39x109	39x163	39x218	79x55
Codice		N 2720 1001	N 2720 1002	N 2720 1003	N 2720 1004	N 2720 1007
N 2720/1	Cad. €	0,75	1,23	1,80	1,82	1,23
Modello		A9-1	A9-2	A9-3	A9-4	A8-1
Dimensioni Ax B	mm	79x109	79x218	157x55	157x109	235x55
Codice		N 2720 1008	N 2720 1010	N 2720 1015	N 2720 1016	N 2720 1021
N 2720/1	Cad. €	2,20	4,00	2,20	4,00	3,10
Modello		A7-1	A7-2	A8-2	A6-1	A8-3

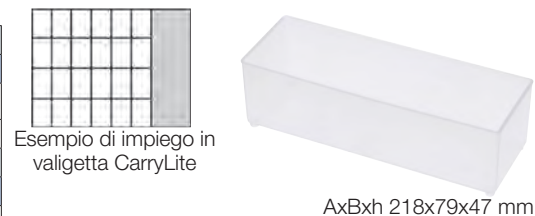

### Tipo con altezza 69 mm

Dimensioni Ax B	mm	79x55	79x109	79x218	157x55	157x109	235x55
Codice	N 2720 ....	3001	3002	3004	3007	3008	3012
N 2720/3	Cad. €	1,70	3,10	5,50	3,10	5,80	4,35
Modello		BA8-1	BA7-1	BA7-2	BA8-2	BA6-1	BA8-3

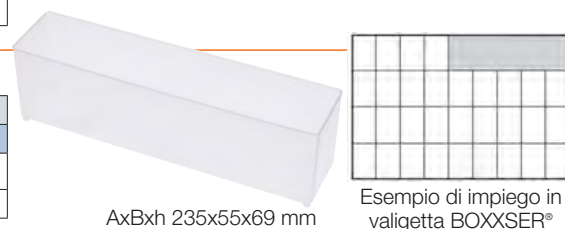

### Mini vaschette per minuteria

Adatte per essere inserite nelle vaschette N 2720/1 e N 2720/3 - In confezione da 10 pz.

Dimensioni Ax Bxh	mm	39x54x20	53x77x20
Codice		N 2720 5001	N 2720 5003
N 2720/5	La cf. €	12,80	14,30
Modello		Sub A9	Sub A8

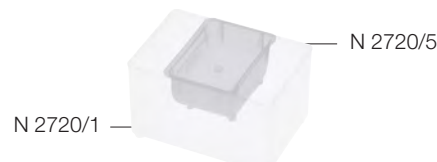

## raaco Valigette professionali portaminuteria - Serie BOXXSER®

In polipropilene ad alta resistenza agli urti e alle rotture

Coperchio in policarbonato trasparente per una rapida individuazione del contenuto, con profili inclinati per tenere il materiale sempre in posizione

Con maniglia ergonomica e **meccanismo di bloccaggio per chiudere le valigette con una sola mano e assicurare che il contenuto non si mescoli**

Fornite di serie con **3 coppie di inserti laterali colorati**, etichettabili, per contadistinguere immediatamente il contenuto

Leggere, resistenti, non si usurano, non arrugginiscono, non si graffiano e non si deformano

Colore blu

### A suddivisione variabile

#### Tipo senza vaschette

Lo spazio può essere suddiviso utilizzando le apposite vaschette descritte nella pagina precedente

#### Esecuzione con altezza 55 mm

Dimensioni LxP	mm	298x284	354x323	421x361
Codice		N 2715 1001	N 2715 1003	N 2715 1005
N 2715/1	Cad. €	46,20	58,00	78,00
Peso ca.	kg	0,6	0,9	1,2

#### Esecuzione con altezza 78 mm

Dimensioni LxP	mm	421x361	465x401
Codice		N 2715 2005	N 2715 2007
N 2715/2	Cad. €	86,50	111,00
Peso ca.	kg	1,4	1,8



421x361 mm

#### Tipo completo di vaschette altezza 47 mm

##### Esecuzione piccola - Dimensioni LxPxh 298x284x55 mm

Con vaschette	n°	13	15
Codice		N 2716 1013	N 2716 1015
N 2716/1	Cad. €	55,50	55,50
Peso ca.	kg	0,9	0,9

##### Esecuzione media - Dimensioni LxPxh 354x323x55 mm

Con vaschette	n°	12	14
Codice		N 2716 3012	N 2716 3014
N 2716/3	Cad. €	70,50	70,50
Peso ca.	kg	1,2	1,3

##### Esecuzione grande - Dimensioni LxPxh 421x361x55 mm

Con vaschette	n°	25	45
Codice		N 2716 5025	N 2716 5045
N 2716/5	Cad. €	96,00	96,00
Peso ca.	kg	1,7	1,8

#### Contenitore portatile con per valigette Serie BOXXSER®

In polipropilene con maniglia per il trasporto

La struttura del contenitore e i suoi profili, consentono di inserire con tutta sicurezza le valigette senza pericolo che fuoriescano inavvertitamente

Completo di:

**4 valigette N 2716/1 con 15 vaschette**, dimensioni LxPxh 298x284x55 mm

Portata max. 20 kg

Dimensioni di ingombro LxPxh 347x305x342 mm

Peso 6,5 kg

Codice N 2716 9000	N 2716/9	Cad. €	278,00	1
--------------------	----------	--------	--------	---

#### Altezza valigetta 55 mm

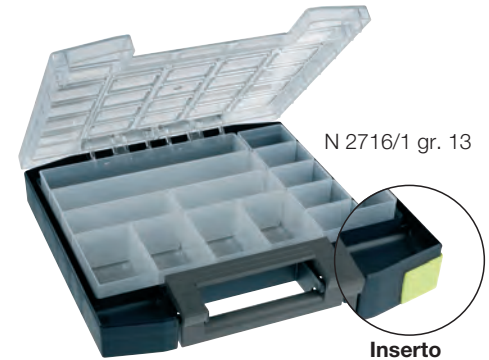

N 2716/1 gr. 13

Inserto laterale colorato



#### Tipo completo di vaschette altezza 69 mm

##### Esecuzione media - Dimensioni LxPxh 421x361x78 mm

Con vaschette	n°	14	20
Codice		N 2717 3014	N 2717 3020
N 2717/3	Cad. €	108,00	108,00
Peso ca.	kg	2	2

##### Esecuzione grande - Dimensioni LxPxh 465x407x78 mm

Con vaschette	n°	18	20
Codice		N 2717 5018	N 2717 5020
N 2717/5	Cad. €	138,00	138,00
Peso ca.	kg	2,5	2,6

#### Altezza valigetta 78 mm



N 2717/3 gr. 14



#### Materiale espanso per contenitori serie BOXXSER®

Per inserimento nelle valigette N 2715/1 (max. 2 pz.) e N 2715/2 (max. 3 pz.), per ottenere alloggiamenti aventi dimensioni secondo le proprie esigenze e per la custodia di oggetti delicati

Dimensioni LxPxh 393x273x20 mm

Codice N 2720 9000	N 2720/9	Cad. €	11,30	6
--------------------	----------	--------	-------	---

## raaco Valigette professionali portautensili

**Interamente in polipropilene ad alta resistenza** agli urti, alle rotture e agli acidi  
 Leggere, non si usurano, non arrugginiscono, non si graffiano e non si deformano  
 La costruzione, curata fin nei minimi particolari, le rende adatte per tutte le esigenze  
 Complete di alloggiamenti e/o cassetti estraibili per personalizzare la valigetta secondo le proprie esigenze e ripiano estraibile con maniglia  
 Con **coperchio ad apertura completa** per permettere una visione immediata del contenuto

### Mod. Compact 20

Con ampio **ripiano superiore completo di 6 alloggiamenti**

Dimensioni LxPxh **474x239x190** mm

Peso ca. 1,9 kg

Codice N 2730 1000	<b>N 2730/1</b>	Cad. €	<b>52,50</b>	 5
--------------------	-----------------	--------	--------------	---



### Mod. Compact 27

Con ampio **ripiano superiore completo di 6 alloggiamenti e 2 cassetti nello scomparto inferiore**

Dimensioni LxPxh **474x239x248** mm

Peso ca. 2,6 kg

Codice N 2730 2000	<b>N 2730/2</b>	Cad. €	<b>66,00</b>	 4
--------------------	-----------------	--------	--------------	---



### Mod. Compact 47

Con ampio **ripiano superiore completo di 7 alloggiamenti con divisori e 2 cassetti nello scomparto inferiore**

**Due maniglie laterali** per facilitare il trasporto a valigetta piena

Con possibilità di agganciare una cinghia a tracolla e una serie di ruote N 2731/9

Dimensioni LxPxh **540x296x292** mm

Peso ca. 4,6 kg

Codice N 2730 5000	<b>N 2730/5</b>	Cad. €	<b>131,00</b>	 1
--------------------	-----------------	--------	---------------	---



### Mod. Compact 62

Con ampio **ripiano superiore completo di 10 alloggiamenti con divisori e 4 cassetti nello scomparto inferiore**

**Due maniglie laterali** per facilitare il trasporto a valigetta piena

Con possibilità di agganciare una cinghia a tracolla e una serie di ruote N 2731/9

Dimensioni LxPxh **621x311x322** mm

Peso ca. 7,1 kg

Codice N 2730 7000	<b>N 2730/7</b>	Cad. €	<b>221,00</b>	 1
--------------------	-----------------	--------	---------------	---



### Accessori per valigette mod. Compact

#### Serie di 4 ruote

Ruote in gomma piena Ø 50 mm, montate su cuscinetti a sfera, 2 delle quali girevoli e 2 fisse con dispositivo di bloccaggio

Adatte per valigette N 2730/5 e N 2730/7

Codice N 2731 9000	<b>N 2731/9</b>	Cad. sr. €	<b>49,00</b>	 1
--------------------	-----------------	------------	--------------	---



## raaco Dispenser a cassetti

Adatti per magazzini, laboratori, banchi vendita, officine, ecc. per avere sempre tutto in ordine e a portata di mano

**Telaio in acciaio laccato, colore grigio**

**Completati di cassetti in polipropilene trasparente**

Dotati di **fermo di sicurezza per impedire la caduta dei cassetti**

Parete posteriore forata per consentire l'eventuale fissaggio a parete o su pannelli forati

Dimensioni **LxPxh 306x150x552 mm**

### Tipo con 8 cassetti profondità 155 mm

Dimensioni singolo cassetto Lxh 279x64 mm

Peso ca. 3,2 kg

Codice N 2735 8000    **N 2735/8**    Cad. €    **119,00**     1



### Tipo con 16 cassetti profondità 155 mm

Dimensioni singolo cassetto Lxh 139x64 mm

Peso ca. 3,3 kg

Codice N 2735 1600    **N 2735/16**    Cad. €    **119,00**     1



### Tipo con 24 cassetti profondità 155 mm

Dimensioni singolo cassetto Lxh 91x64 mm

Peso ca. 3,6 kg

Codice N 2735 2400    **N 2735/24**    Cad. €    **119,00**     1



### Tipo con 40 cassetti profondità 155 mm

Composto da:

**36** cassetti, dimensioni singolo cassetto Lxh 67x41 mm

**3** cassetti, dimensioni singolo cassetto Lxh 91x64 mm

**1** cassetto, dimensioni Lxh 279x64 mm

Peso ca. 3,9 kg

Codice N 2735 4000    **N 2735/40**    Cad. €    **119,00**     1

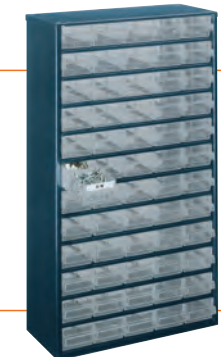

### Tipo con 48 cassetti profondità 155 mm

Dimensioni singolo cassetto Lxh 67x41 mm

Peso ca. 4,1 kg

Codice N 2735 4800    **N 2735/48**    Cad. €    **119,00**     1

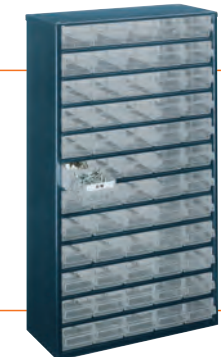

### Tipo con 60 cassetti profondità 155 mm

Dimensioni singolo cassetto Lxh 55x41 mm

Peso ca. 4,1 kg

Codice N 2735 6000    **N 2735/60**    Cad. €    **119,00**     1

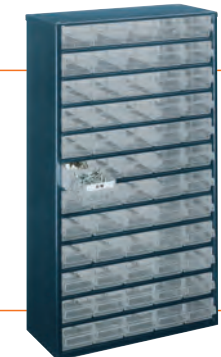

### Colonna per dispenser a cassetti

In lamiera di acciaio verniciato colore grigio

Con **base girevole** su cuscinetti a sfera e 4 piedini regolabili per livellare la colonna

Adatta per alloggiare fino a 12 dispenser a cassetti sopra descritti

Portata max. 480 kg

Altezza 1760 mm - Diametro 680 mm

Peso 11,5 kg

Fornita **vuota**, senza dispenser

Codice N 2735 9000    **N 2735/9**    Cad. €    **436,00**     1

Telaio completo di contenitori (madie) → N 7 pag. 993

## raaco Ganci per pannelli forati

In metallo con clip per l'aggancio in resina sintetica

Ganci in metallo con clip per l'aggancio in resina sintetica

Si agganciano sui pannelli degli armadi N 8775, sui pannelli N 2747 e sui carrelli ABC DRIVER e HAZET, esercitando una pressione sulla clip

Possano essere facilmente rimossi per essere riposizionati

Sono adatti per appendere in modo pratico utensili, attrezzi, raccordi, oggetti vari, ecc.



**Tipo singolo** - In confezione da 5 ganci

Lunghezza	mm	30	60	90
Codice		N 2745 1030	N 2745 1060	N 2745 1090
N 2745/1	La conf. €	13,40	13,40	13,40



**Tipo doppio** - In confezione da 3 ganci

Lunghezza	mm	30	60
Codice		N 2745 2030	N 2745 2060
N 2745/2	La conf. €	13,40	13,40



**Tipo singolo piegato a 90°** - In confezione da 5 ganci

Lunghezza	mm	25	50	75
Codice		N 2745 3025	N 2745 3050	N 2745 3075
N 2745/3	La conf. €	13,40	13,40	13,40



**Tipo doppio piegato a 90°**

Adatto per martelli - In confezione da 3 ganci

Lunghezza	mm	40	50
Codice		N 2745 4040	N 2745 4050
N 2745/4	La conf. €	13,40	13,40



**Tipo a "C"**

Adatto per martelli - In confezione da 3 ganci

Lunghezza	mm	17	20
Codice		N 2745 5017	N 2745 5020
N 2745/5	La conf. €	13,40	13,40



**Tipo clip**

Adatto per utensili e oggetti di dimensioni diverse - In confezione da 6 ganci

Diametro	mm	12	18	24
Codice		N 2745 7012	N 2745 7018	N 2745 7024
N 2745/7	La conf. €	13,40	13,40	13,40



**Tipo a uncino**

Con l'impiego di due ganci posti uno vicino all'altro è possibile sostenere un trapano

Dimensioni 60x97x93 mm - In confezione da 4 ganci

Codice N 2745 9000	N 2745/9	La conf. €	13,40	 4
--------------------	----------	------------	-------	---



**Tipo a vaschetta**

In resistente materiale plastico

Dimensioni LxPxh 108x58x83 mm

Codice N 2745 1200	N 2745/12	Cad. €	6,50	 1
--------------------	-----------	--------	------	---



**Portapunte per punte con codolo cilindrico**

In resistente materiale plastico

Con 22 fori per punte Ø 1÷13 mm

Dimensioni LxPxh 94x77x65 mm

Codice N 2745 1400	N 2745/14	Cad. €	6,15	 1
--------------------	-----------	--------	------	---



**Pannello forato**

In acciaio zincato galvanizzato, colore grigio

Predisposto per il fissaggio dei ganci sopra descritti

Con fori quadri da 10x10 mm, idonei per ganci N 2745/1÷N 2745/14 ed N 8767÷N 8767/14

Si applica a parete tramite viti, ed è possibile collegare altri pannelli orizzontalmente e verticalmente

Dimensioni Lxh 540x440 mm - Spessore 11 mm

Codice N 2747 0000	N 2747	Cad. €	26,60	 6
--------------------	--------	--------	-------	---



## ABC TOOLS Carrello modulare - COMBY

In lamiera di acciaio e polipropilene

Composto da 3 moduli: 2 separabili e 1 fisso

**Impugnatura telescopica regolabile in 3 posizioni, altezza max. 1 m**

Con 2 ruote Ø 125 mm idonee per il superamento dei gradini

Chiusure in metallo per sganciare e utilizzare separatamente il modulo superiore e centrale

**Modulo superiore** completo di un ripiano portaoggetti estraibile

Con maniglia superiore a scomparsa, 2 chiusure in metallo e foro per appendere un lucchetto

Altezza modulo 220 mm - Portata max. 15 kg

**Modulo centrale** completo di un cassetto singolo ad estrazione totale, dimensioni interne 390x125 mm

Con maniglia superiore a scomparsa e foro per applicare un lucchetto

Altezza modulo 180 mm - Portata max. 10 kg

**Modulo inferiore** con vano a cestello altezza 265 mm, maniglia superiore a scomparsa e foro per applicare un lucchetto

Altezza modulo 335 mm - Portata max. 20 kg

Dimensioni LxPxh 510x320x700/1000 mm - Peso vuoto ca. 13,3 kg

Codice N 3185 1000 N 3185/1 Cad. € 257,00 1



## ABC TOOLS Carrello multiuso

Corpo in lamiera di acciaio termoverniciata, argento e blu RAL 5007

Ripiano intermedio regolabile a 3 altezze

Con 4 ruote, 2 fisse e 2 girevoli di cui 1 con dispositivo di bloccaggio

Fornito smontato (viti e dadi per il montaggio inclusi)

Portata max.	kg	200 (distribuita sui 3 ripiani)
Dim. di ingombro LxPxh	mm	810x440x830
Dim ruote ØxL	mm	100x30
Peso vuoto ca.	kg	21

Quote carrello KART

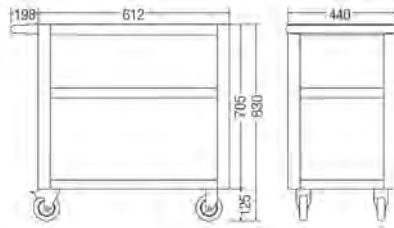

Codice N 3215 1000 N 3215/1 Cad. € 183,00 1



**Ripiano aggiuntivo in lamiera termoverniciata, con bordo rialzato**

Codice N 3215 6000 N 3215/6 Cad. € 54,00 1

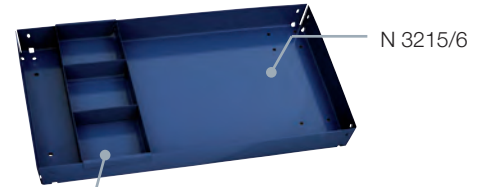

**Vaschetta portaminuteria in lamiera termoverniciata**

Con 3 scomparti e bordo rialzato

Codice N 3215 7000 N 3215/7 Cad. € 19,50 1

N 3215/7

## ABC TOOLS SMART Carrelli portautensili

Per autofficine, garages, stazioni di servizio, ecc.

Interamente in lamiera di acciaio termoverniciata

Con 4 ruote in polipropilene: 2 fisse e 2 girevoli con dispositivo di bloccaggio

Chiusura centralizzata con 2 chiavi

**Mod. RUNNER**

Con 6 cassette dimensioni interne utili LxP 525x393 mm ad estrazione totale (100%), scorrevoli su guide telescopiche, con leva di sbloccaggio laterale

Con **dispositivo di sicurezza ANTIRIBALTAMENTO**

**Vano laterale con porta con serratura**, con 2 chiavi e completo di vaschetta

Ripiano superiore in materiale plastico con scomparti porta utensili - Ruote in polipropilene

N° e altezza cassette		4 h 73,5 - 2 h 151 mm
Portata per cassetto	kg	45
Dim. ruote ØxL	mm	127x32
Portata max. carrello	kg	480
Dim. di ingombro LxPxh	mm	842x450x896
Peso vuoto ca.	kg	53

Quote carrello RUNNER

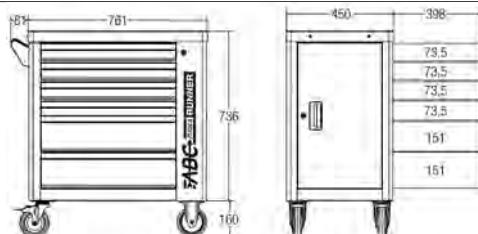

Codice N 3192 6000 N 3192/6 Cad. € 609,00 1



Vano laterale

## ABC TOOLS Carrelli portautensili

Per autofficine, garages, stazioni di servizio, ecc.

Interamente in lamiera di acciaio termoverniciata

Con 4 ruote: 2 fisse e 2 girevoli con dispositivo di bloccaggio

Chiusura centralizzata con 2 chiavi

### Mod. FASTBOY

Con **7 cassetti dimensioni interne utili** LxP 568x398 mm ad estrazione totale (100%), scorrevoli su guide telescopiche completi di tappetino

Ripiano superiore in materiale plastico

Ruote in polipropilene

N° e altezza cassetti		5 h 75 - 2 h 154 mm
Portata per cassetto	kg	30
Dim. ruote ØxL	mm	125x50
Portata max. carrello	kg	450
Dim. di ingombro LxPxh	mm	710x460x965
Peso vuoto ca.	kg	55

Quote carrello FASTBOY		

Codice N 3195 7000 **N 3195/7** Cad. € **710,00** 1



### Mod. PILOT

Con **7 cassetti dimensioni interne utili** LxP 570x410 mm ad estrazione totale (100%), scorrevoli su guide telescopiche, completi di tappetino e **dispositivo di sicurezza ANTIRIBALTAMENTO**

Colonne portanti con protezione antiurto

Ripiano superiore in materiale plastico con scomparti porta utensili

Completo di supporto portarotoli e vaschetta porta oggetti

N° e altezza cassetti		2 h 54 - 4 h 112 - 1 h 170 mm
Portata per cassetto	kg	25 - 30 - 30
Dim. ruote ØxL	mm	125x50
Portata* max. carrello	kg	300
Dim. di ingombro LxPxh	mm	800x477x1032
Peso vuoto ca.	kg	73

Quote carrello PILOT		

Codice N 3197 7000 **N 3197/7** Cad. € **928,00** 1

\* portata indicata escluso peso del CO-PILOT



### Mod. CO-PILOT

Cassettiera studiata per essere agganciata e sovrapposta al carrello PILOT

Con **4 cassetti dimensioni interne utili** LxP 570x410 mm ad estrazione totale (100%), scorrevoli su guide telescopiche, forniti con tappetino e **dispositivo di sicurezza ANTIRIBALTAMENTO**

Completa di 2 maniglie per il trasporto e 2 vaschette laterali

**Copertura con apertura con 2 molle a gas**

N° e altezza cassetti		3 h 54 - 1 h 83 mm
Portata per cassetto	kg	15
Portata max. cassettiera	kg	115
Dim. di ingombro LxPxh	mm	801x476x446
Peso vuoto ca.	kg	40

Quote cassettiera CO-PILOT		

Codice N 3197 4000 **N 3197/4** Cad. € **543,00** 1



La cassettiera CO-PILOT è predisposta per essere sovrapposta al carrello PILOT facendo coincidere il fondo alla sagomatura del ripiano superiore





## ABC TOOLS Carrelli portautensili

Per autofficine, garages, stazioni di servizio, ecc.

Interamente in lamiera di acciaio termoverniciata

Con 4 ruote: 2 fisse e 2 girevoli con dispositivo di bloccaggio

Chiusura centralizzata con 2 chiavi

### Mod. VAN

Con ripiano in acciaio inossidabile impermeabile e resistente ai solventi

Completo di **7 cassetti** ad estrazione totale (100%) con tappetino in EVA,

sistema di apertura singola e chiusura centralizzata

Maniglia robusta, fissata direttamente alla struttura

**Dispositivo di sicurezza ANTIRIBALTAMENTO**

Pannelli laterali forati, ideali per appendere ganci portautensili e accessori vari

N° e altezza cassetti	5 h 54 mm - 2 h 154 mm	
Portata per cassetto	kg	25
Dim. ruote ØxL	mm	300
Portata max. carrello	kg	125x50
Dim. di ingombro LxPxh	mm	830x460x680
Peso vuoto ca.	kg	50

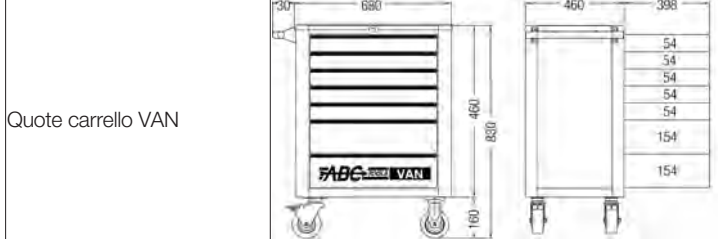

Codice N 3198 5007 **N 3198/5** Cad. € **790,00** 1

Ripiano superiore in acciaio inossidabile

NEW



### Mod. DRIVER

Con **7 cassetti**, dimensioni interne utili LxP 569x397 mm, **ad estrazione totale (100%)** scorrevoli su guide telescopiche completi di tappetino e **dispositivo di sicurezza ANTIRIBALTAMENTO**

Parete laterale fessurata per agganciare ganci portautensili vedere N 2745/1 fino a N 2745/14 e accessori

Ripiano superiore in materiale plastico, con fori e scomparti

Maniglia cromata opaca fissata alla struttura

Ruote in gomma piena con cuscinetti a sfera

Fornito con portachiavi, vaschetta in lamiera porta bombole, flaconi, ecc.

**N 3200** - Con **cassetti blu RAL 5014**

**N 3200/1** - Con **cassetti grigio RAL 7012**

N° e altezza cassetti	5 pz. 75 mm - 2 pz. 150 mm	
Portata per cassetto	kg	30
Dim. ruote ØxL	mm	125x50
Portata max. carrello	kg	600
Dim. di ingombro LxPxh	mm	895x470x990
Peso vuoto ca.	kg	65

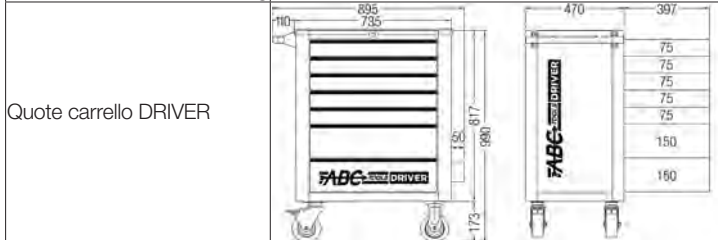

Codice N 3200 0000 **N 3200** Cad. € **855,00** 4

Codice N 3200 1000 **N 3200/1** Cad. € **855,00** 1



### Personalizzazione per carrelli DRIVER

Kit di 2 adesivi prespaziati con il tuo logo

Consiste in:

**1 adesivo frontale**, da applicare sull'ultimo cassetto

Dimensioni max. Lxh 500x80 mm

**1 adesivo laterale**, da applicare sulla parete di sinistra del carrello

Dimensioni max. Lxh 625x100 mm

Codice N 3200 9000 **N 3200/9** La cp. € **a richiesta** 1

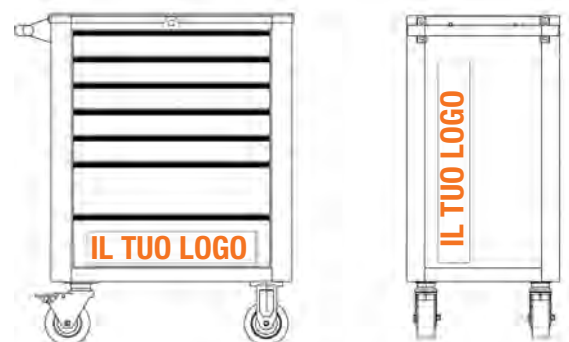

## ABC TOOLS Carrelli portautensili

Per officine, garages, stazioni di servizio, ecc.  
**Interamente in lamiera di acciaio termoverniciata**  
 Con 4 ruote: 2 fisse e 2 girevoli con dispositivo di bloccaggio  
 Chiusura centralizzata con 2 chiavi

### Mod. VAN XL

Costruzione robusta e di elevata qualità  
 Con **7 ripiani in acciaio inossidabile impermeabile e resistente ai solventi**  
**Vano laterale con 2 ripiani interni e porta completa di serratura**

Completo di **7 cassetti ad estrazione totale (100%)** con tappetino in EVA, sistema di apertura singola e chiusura centralizzata

Maniglia robusta, fissata direttamente alla struttura

**Dispositivo di sicurezza ANTIRIBALTAMENTO**

Pannelli laterali forati, ideali per appendere ganci portautensili e accessori vari



Vano laterale

N° e altezza cassetti		7		
Portata per cassetto	kg	25		
Dim. ruote ØxL	mm	125x50		
Portata max. carrello	kg	400		
Dim. di ingombro LxPxh	mm	830x460x1040		
Peso ca.	kg	62		
<b>Codice N 3205 5007</b>	<b>N 3205/5</b>	Cad. €	<b>990,00</b>	1



Ripiano superiore in acciaio inossidabile

NEW

### Mod. TRUCK

Costruzione robusta e di elevata qualità  
 Con **7 cassetti frontali** dimensioni interne utili LxP 568x398 mm e **3 cassetti laterali** dimensioni interne utili LxP 283x398 mm, **ad estrazione totale (100%)**, scorrevoli su guide telescopiche e completi di tappetino  
 Pareti frontale e posteriore fessurate personalizzabili a piacere con ganci portautensili (N 2745/1 ÷ N 2745/14) e accessori vari  
 Ripiano superiore con tappetino in EVA con spessore 10 mm

Vano posteriore con **2 ripiani regolabili**  
 Vano laterale con **1 ripiano regolabile e porta** con chiusura con serratura

Con **2 robuste maniglie** in acciaio con bracci di fissaggio in materiale plastico

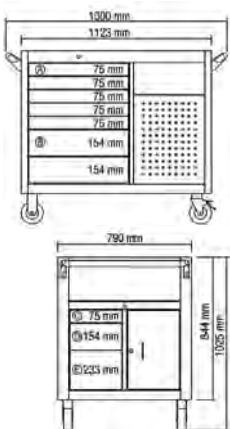

N° e altezza cassetti	6 h 75 mm - 3 h 154 mm - 1 h 233 mm
Portata per cassetto	kg 40
Dim. ruote ØxL	mm 125x50
Portata max. carrello	kg 650
Dim. di ingombro LxPxh	mm 1303x791x1024
Peso vuoto ca.	kg 122
<b>Codice N 3208 1100</b>	<b>N 3208/11</b> Cad. € <b>1.610,00</b> 1



N 3208/11

### Esecuzione completa di ripiano superiore in legno di faggio multistrato N 3208/19

Dimensioni del ripiano 116x775 mm  
 Spessore 40 mm



Vista posteriore

<b>Codice N 3208 1200</b>	<b>N 3208/12</b>	Cad. €	<b>2.016,00</b>	1
---------------------------	------------------	--------	-----------------	---

### Ripiano superiore in legno per carrello portautensili TRUCK

In legno di faggio multistrato trattato con impregnante trasparente  
 Dimensioni 1116x775 mm - Spessore 40 mm

<b>Codice N 3208 1900</b>	<b>N 3208/19</b>	Cad. €	<b>406,00</b>	1
---------------------------	------------------	--------	---------------	---



N 3208/12

NEW

**Porta bombole**

In lamiera termoverniciata  
Si fissa alla parete fessurata tramite appositi ganci in dotazione  
Dimensioni LxPxh 342x95x109 mm

<b>Codice N 3209 2000</b>	<b>N 3209/2</b>	Cad. €	<b>24,30</b>		1
---------------------------	-----------------	--------	--------------	---	---

**Porta documenti**

In lamiera termoverniciata  
Si fissa alla parete fessurata tramite appositi ganci in dotazione  
Dimensioni LxPxh 265x80x105 mm

<b>Codice N 3209 3000</b>	<b>N 3209/3</b>	Cad. €	<b>24,30</b>		1
---------------------------	-----------------	--------	--------------	---	---

**Porta bobine di carta N 9915**

In lamiera termoverniciata  
Si fissa alla parete fessurata tramite appositi ganci in dotazione  
Dimensioni LxPxh 340x230x100 mm - Senza bobine

<b>Codice N 3209 4000</b>	<b>N 3209/4</b>	Cad. €	<b>27,30</b>		1
---------------------------	-----------------	--------	--------------	---	---

**Set di divisori per cassetti con altezza 75 mm**

In lamiera di acciaio  
Composto da:  
4 divisori longitudinali  
7 divisori trasversali larghezza 150 mm  
6 divisori trasversali larghezza 110 mm  
Fornito con 2 pannelli per il fissaggio

<b>Codice N 3209 6075</b>	<b>N 3209/6</b>	Cad. €	<b>59,00</b>		1
---------------------------	-----------------	--------	--------------	---	---

**Ripiano portacomputer**

Adatto per carrelli DRIVER N 3200 e N 3200/1  
Possibilità di montaggio in uno dei 4 angoli del ripiano del carrello DRIVER  
In acciaio spessore 1,2 mm  
Con sponde di contenimento - Girevole a 360° con inclinazione regolabile  
Dimensioni LxP 402x301 mm

<b>Codice N 3209 7000</b>	<b>N 3209/7</b>	Cad. €	<b>49,00</b>		1
---------------------------	-----------------	--------	--------------	---	---

**Ripiano superiore in materiale plastico**

Con fori per alloggiare giraviti e scomparti portautensili

<b>Codice N 3209 9000</b>	<b>N 3209/9</b>	Cad. €	<b>49,50</b>		1
---------------------------	-----------------	--------	--------------	---	---

**Kit di 26 vaschette N 2238/5 in resina termoplastica**

Adatto per l'inserimento nei cassetti dei carrelli ABC Tools  
Composto da:

10 vaschette 54x54x63 mm  
6 vaschette 54x108x63 mm  
6 vaschette 108x108x63 mm  
4 vaschette 108x162x63 mm

<b>Codice N 2238 2600</b>	<b>N 2238/26</b>	Cad. €	<b>29,00</b>		1
---------------------------	------------------	--------	--------------	---	---



## HAZET Carrelli multiuso

### Mod. 167 T *Assistant*

#### Carrello di servizio in lamiera di acciaio saldata

Adatto per officine, garages, magazzini, ecc. per avere sempre un comodo ripiano di appoggio  
Ripiano superiore in materiale plastico con divisori, reclinabile di 90° per ridurre lo spazio di ingombro

Inseribile sotto la scocca degli autoveicoli con altezza minima da terra di 130 mm

Regolabile in altezza da 950 a 1300 mm, passo 25 mm (15 regolazioni)

Comoda movimentazione anche a pieno carico

Con 4 ruote Ø 50 mm di cui 2 girevoli con freno

Portata max. ripiano di lavoro 35 kg

Dimensioni di ingombro LxPxh 740x810x950÷1300 mm

Peso 17,9 kg

Codice N 3221 0000    **N 3221**    Cad. €    **401,00**     1



#### Pannello forato

Da applicare al ripiano del carrello N 3221

Adatto per applicare ganci N 3238/19 e supporto porta documenti N 3238/9

Dimensioni LxPxh 410x210x100 mm

Codice N 3222 1000    **N 3222/1**    Cad. €    **72,50**     1

#### Ripiano in lamiera di acciaio

Da posizionare sulla base del carrello

Portata 95 kg

Dimensioni LxPxh 770x770x50 mm

Codice N 3222 4000    **N 3222/4**    Cad. €    **111,00**     1

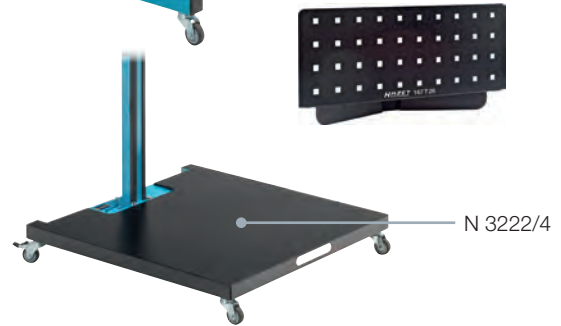

#### Assortimento di 11 ganci portautensili - Composto da:

2 ganci con uncino doppio piegato lunghezza 30 e 60 mm

2 ganci con uncino piegato lunghezza 25 e 50 mm

2 ganci con uncino largo doppio piegato lunghezza 40 e 50 mm

3 ganci a clip con presa Ø 12 - 18 - 24 mm

2 ganci a cestino Øxh 30x80 e 50x114 mm

Codice N 3238 1900    **N 3238/19**    Cad. €    **61,50**     1



### Mod. 167 XXL *Assistant*

In robusta lamiera di acciaio termoverniciata, con 4 ruote in gomma piena Ø 125 mm di cui 2 girevoli con dispositivo di bloccaggio e protezione contro l'avvolgimento di fili e residui

Con pareti laterali fessurate, personalizzabili a piacere con ganci portautensili ed accessori vari

Struttura stabile e robusta, facilmente manovrabile anche a pieno carico

Robusta maniglia fissata direttamente alla struttura

Ripiano superiore in legno multistrato

Con 1 ripiano intermedio regolabile in altezza, passo 38 mm (12 posizioni)

Portata max. ripiano di lavoro	kg	300
Portata max. carrello	kg	500
Dim. di ingombro LxPxh	mm	1245x585x1002
Peso	kg	63,9

Quote carrello 167 XXL *Assistant*

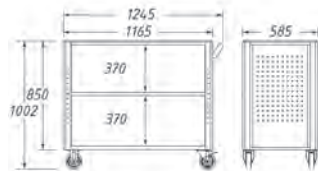

Codice N 3223 1000    **N 3223/1**    Cad. €    **845,00**     1



#### Scomparto portaoggetti da fissare sulle pareti laterali forate

Codice N 3238 7000    **N 3238/7**    Cad. €    **48,50**     1

#### Cestino porta carta da fissare sulle pareti laterali forate

Codice N 3238 1200    **N 3238/12**    Cad. €    **81,00**     1

#### Supporto per bobine di carta da fissare sulle pareti laterali forate

Larghezza 300 mm

Codice N 3238 1400    **N 3238/14**    Cad. €    **82,50**     1

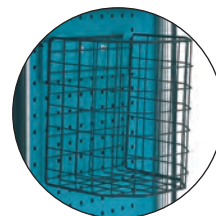

## HAZET Carrelli portautensili

Per autofficine, garages, stazioni di servizio, ecc.

**Interamente in lamiera di acciaio termovernicciata**, con 4 ruote in gomma piena, montate su cuscinetti a sfera, di cui 2 girevoli con dispositivo di bloccaggio e protezione contro l'avvolgimento di fili e di residui

Senza utensili

### Mod. 160 *Mini-Assi*

**Richiudibile**, con **colonnine ribaltabili** utilizzabili come maniglia per il trasporto

Completo di 2 ripiani intermedi con suddivisori fissi

Portata max. carichi statici	kg	150
Portata max. carichi in movimento	kg	75
Dim. di ingombro LxPxh	mm	590x345x950 (chiuso h 435 mm)
Peso	kg	14,5
Quote		
<b>Codice</b>	<b>N 3225/4</b>	Cad. € <b>717,00</b> 1



Richiudibile, con colonnine ribaltabili

### Mod. 166 N *Assistent*

Esecuzione arrotondata, senza spigoli, con ampia fascia antiurto

Con **colonnine ribaltabili** utilizzabili come maniglia per il trasporto, vano inferiore in lamiera di acciaio per contenere oggetti voluminosi, 2 ripiani intermedi in resina sintetica con suddivisori fissi e piano superiore di lavoro ad **altezza ca. 1 m**

Chiusura centralizzata a lucchetto (non incluso)

Portata max carichi statici	kg	300
Portata max carichi in movimento	kg	150
Dimensioni LxPxh	mm	650x415x965
Peso	kg	24,5
Quote carrello 166 N		
<b>Codice</b>	<b>N 3226/08</b>	Cad. € <b>1.095,00</b> 1



Richiudibile, con colonnine ribaltabili

### Mod. 162 C *Assistent* e 166 C *Assistent*

Esecuzione arrotondata, **ad elevata capacità contenitiva**: circa il 50% di volume in più a disposizione, senza spigoli, con ampia fascia antiurto

Vano inferiore in lamiera di acciaio per contenere oggetti voluminosi

Con 2 ripiani intermedi in resina sintetica con suddivisori fissi

Ripiano superiore di lavoro ad **altezza ca. 1 m** con tavola in legno di faggio

Chiusura centralizzata a lucchetto (non incluso)

**N 3226/0** - Con **colonnine fisse** - Peso 29 kg

**N 3226/1** - **Richiudibile, colonnine ribaltabili** utilizzabili come maniglia per il trasporto - Peso 31 kg

Portata max carichi statici	kg	300
Portata max carichi in movimento	kg	300 (chiuso)
Dim. di ingombro LxPxh	mm	725x395x1099
Quote		
<b>Codice</b>	<b>N 3226/0</b>	Cad. € <b>1.009,00</b> 1
<b>Codice</b>	<b>N 3226/1</b>	Cad. € <b>1.154,00</b> 1



N 3226/1: richiudibile, con colonnine ribaltabili

## HAZET Carrelli portautensili

Per autofficine, garages, stazioni di servizio, ecc.

**Interamente in lamiera di acciaio termoverniciata**, con 4 ruote in gomma piena, montate su cuscinetti a sfere, di cui 2 girevoli con dispositivo di bloccaggio e protezione contro l'avvolgimento di fili e di residui

Senza utensili

### Mod. 173-1 *Assistant*

Con **capacità doppia di carico** rispetto ai carrelli standard **con solo il 20% in più di ingombro**

Completo di **8 cassetti ad estrazione totale (100%)**, scorrevoli su cuscinetti a sfere

**Sicurezza ANTIRIBALTAMENTO** per aprire un solo cassetto alla volta

Ripiano superiore in termoformato antiolio e antiscivolo con scomparti portautensili e minuteria

Chiusura centralizzata con 2 chiavi

Maniglia fissata direttamente alla parete laterale

**Con ripiano laterale estraibile** per aumentare ulteriormente lo spazio d'appoggio e **cassetta laterale con chiusura a chiave** per alloggiare di strumenti valore

Fornito con 21 divisori per allestire i cassetti secondo le proprie esigenze

N° e altezza cassetti		7 pz. 70 mm - 1 pz. 150 mm
Portata max.	kg	750
Portata max. per cassetto	kg	35
Dim. di ingombro LxPxh	mm	910x590x1061
Peso vuoto ca.	kg	139

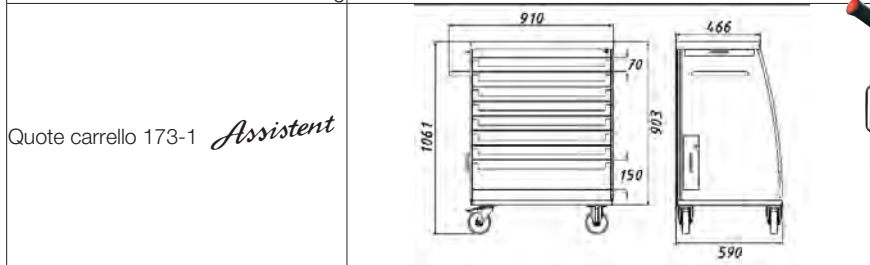

Codice N 3230 3000	<b>N 3230/3</b>	Cad. €	<b>2.870,00</b>	📦 1
--------------------	-----------------	--------	-----------------	-----



### Mod. 177 *Assistant*

**Pareti laterali fessurate** personalizzabili a piacere con ganci portautensili ed accessori vari

Completo di **7 cassetti ad estrazione totale (100%)**, completi di un suddivisore, scorrevoli su cuscinetti a sfera

**Sicurezza ANTIRIBALTAMENTO** per aprire un solo cassetto alla volta

Ripiano superiore in termoformato antiolio con scomparti portautensili

Maniglia di movimentazione fissata direttamente alla struttura

Chiusura centralizzata con serratura a cilindro e 2 chiavi

La particolare struttura, con le pareti laterali poste più internamente rispetto alla larghezza totale del carrello, consente di proteggere utensili e accessori da eventuali danni causati dagli urti

N° e altezza cassetti		6 pz. 80 mm - 1 pz. 165 mm
Portata per cassetto	kg	20
Portata max. carrello	kg	300
Dim. di ingombro LxPxh	mm	778x496x913
Peso vuoto ca.	kg	62

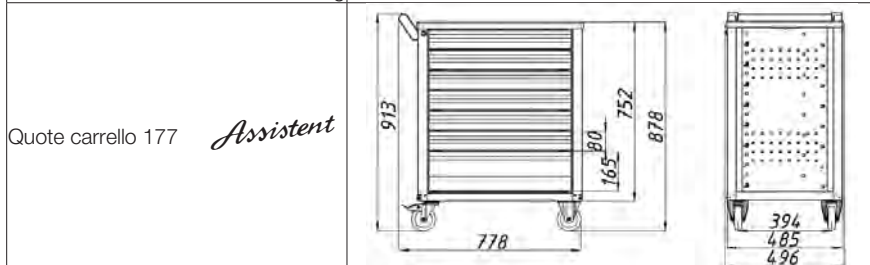

Codice N 3232 1007	<b>N 3232/1</b>	Cad. €	<b>971,00</b>	📦 1
--------------------	-----------------	--------	---------------	-----



### Accessori per carrelli portautensili

**Divisori in lamiera di acciaio per cassetti** - Per carrelli N 3232/1

In confezione da 5 pezzi - Lunghezza 347 mm

Altezza	mm	120
Codice		<b>N 3238 1120</b>
<b>N 3238/1</b>	La cf. €	<b>27,00</b>

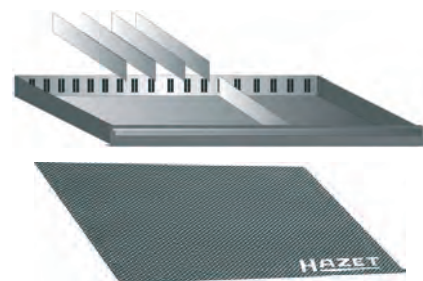

**Tappetino antiscivolo per cassetti**

Dimensioni 523x348 mm - Per carrelli N 3232/1

Codice N 3238 4000	<b>N 3238/4</b>	Cad. €	<b>18,90</b>	📦 1
--------------------	-----------------	--------	--------------	-----

## HAZET Carrelli portautensili

Per officine, garages, stazioni di servizio, ecc.

Costruzione robusta e di elevata qualità **interamente in lamiera di acciaio termoverniciata**, con 4 ruote Ø 125 mm in gomma piena, montate su cuscinetti a sfere, di cui 2 girevoli con dispositivo di bloccaggio e protezione contro l'avvolgimento di fili e di residui

**Pareti laterali fessurate** personalizzabili a piacere con ganci portautensili ed accessori vari  
Ripiano superiore in termoformato antiolio con bordo rialzato per evitare la caduta di utensili, completo di scomparti portautensili  
Senza utensili

### Mod. 178 N-7 *Assistant*

Completo di **7 cassetti ad estrazione totale (100%)** scorrevoli su cuscinetti a sfere  
Chiusura centralizzata con serratura a cilindro e 2 chiavi  
Maniglia fissata direttamente alla struttura

N° e altezza cassetti	5 pz. 75 mm - 2 pz. 160 mm	
Portata per cassetto	kg	20
Portata max. carrello	kg	480
Dim. di ingombro LxPxh	mm	781x498x1037
Peso vuoto ca.	kg	74,1
Quote 178 N-7 <i>Assistant</i>		
<b>Codice</b> N 3232 5000	<b>N 3232/5</b>	Cad. € <b>1.095,00</b> 1



### Mod. 178 NK-3 *Assistant*

Cassettiera con **3 cassetti ad estrazione totale (100%)**

Adatta per essere sovrapposta al carrello N 3232/5, rimuovendo il ripiano che può essere riutilizzato sulla cassettiera - Con 2 maniglie per il trasporto integrate nella struttura  
Chiusura centralizzata con serratura a cilindro e 2 chiavi - Ripiano superiore fornibile a richiesta

N° e altezza cassetti	3 pz. 75 mm	
Portata per cassetto	kg	20
Dim. di ingombro LxPxh	mm	706x498x379
Peso vuoto ca.	kg	33,7
Quote 178 NK-3 <i>Assistant</i>		
<b>Codice</b> N 3232 6000	<b>N 3232/6</b>	Cad. € <b>652,00</b> 1



### Mod. 179-N7 *Assistant*

Con colonne portanti maggiorate, che danno più stabilità al carrello, dotate di protezione in gomma contro gli urti per tutta la loro lunghezza

**Volume a disposizione per ogni cassetto aumentato del 13%** rispetto al carrello N 3232/4

**Con triplo sistema di bloccaggio dei cassetti per ridurre al minimo il rischio di ribaltamento del carrello:**

- 1) chiusura centralizzata con serratura a cilindro e 2 chiavi,
- 2) dispositivo di bloccaggio per ogni singolo cassetto,
- 3) dispositivo ANTIRIBALTAMENTO

Completo di **7 cassetti ad estrazione totale (100%)** scorrevoli su guide telescopiche e personalizzabili con etichette per l'individuazione del contenuto e completi di un divisorio  
Maniglia di movimentazione integrata nel ripiano superiore

La particolare struttura, con le pareti laterali poste più internamente rispetto alla larghezza totale del carrello, consente di proteggere utensili e accessori da eventuali danni causati dagli urti

N° e altezza cassetti	5 pz. 77 mm - 2 pz. 162 mm	
Portata per cassetto	kg	25
Portata max. carrello	kg	540
Dim. di ingombro LxPxh	mm	785x518x1020
Peso vuoto ca.	kg	90
Quote 179N-7 <i>Assistant</i>		
<b>Codice</b> N 3232 7000	<b>N 3232/7</b>	Cad. € <b>1.533,00</b> 1



## HAZET Carrelli portautensili

Per autofficine, garages, stazioni di servizio, ecc.

**Interamente in lamiera di acciaio termoverniciata**, con 4 ruote in gomma piena, montate su cuscinetti a sfere, di cui 2 girevoli con dispositivo di bloccaggio e protezione contro l'avvolgimento di fili e di residui

Senza utensili

### Mod. 179 XL-7 *Assistant*

**Esecuzione extra-large con capacità dei cassetti aumentata del 40%**

Costruzione robusta e di elevata qualità con colonne portanti maggiorate con parasigoli in gomma, che danno più stabilità al carrello e maggiore protezione contro gli urti

**Pareti laterali fessurate** personalizzabili a piacere con ganci portautensili ed accessori vari

Completo di **7 cassetti ad estrazione totale (100%)** scorrevoli su guide telescopiche, a chiusura automatica e ammortizzata

**Con doppio sistema di bloccaggio dei cassetti per ridurre al minimo il rischio di ribaltamento del carrello:**

1) chiusura centralizzata con serratura a cilindro e 2 chiavi,

2) dispositivo di bloccaggio per ogni singolo cassetto

**Ripiano superiore in acciaio inossidabile**, adatto per sopportare carichi superiori

con scomparti portautensili in materiale plastico e bordi rialzati per evitare la caduta degli utensili

Maniglia di movimentazione integrata nel ripiano superiore

Pareti laterali poste più internamente rispetto alla larghezza totale del carrello per proteggere

utensili e accessori da eventuali danni causati dagli urti

N° e altezza cassetti		5 pz. 72 mm - 2 pz. 157 mm
Dim. interne cassetti	mm	696x398
Portata per cassetto	kg	40
Portata max. carrello	kg	<b>1000</b>
Dim. di ingombro LxPxh	mm	<b>980x503x1027</b>
Peso vuoto ca.	kg	101

Quote carrello 179XL *Assistant*

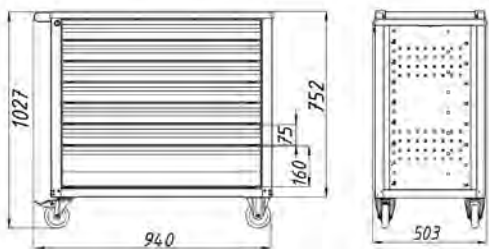

Codice N 3233 3000 **N 3233/3** Cad. € **2.372,00** 1



### Mod. 179-10 *Assistant*

Costruzione robusta e di elevata qualità con colonne portanti maggiorate, che danno più stabilità al carrello, dotate di protezione in gomma contro gli urti per tutta la loro lunghezza

**Volume a disposizione per ogni cassetto aumentato del 13% rispetto al carrello N 3232/4**

**Con triplo sistema di bloccaggio dei cassetti per ridurre al minimo il rischio di ribaltamento del carrello:**

1) chiusura centralizzata con serratura a cilindro e 2 chiavi,

2) dispositivo di bloccaggio per ogni singolo cassetto,

3) dispositivo ANTIRIBALTAMENTO

Completo di **10 cassetti ad estrazione totale (100%)** scorrevoli su guide telescopiche e personalizzabili con etichette per l'individuazione del contenuto e completi di un divisorio

**Pareti laterali fessurate** personalizzabili a piacere con ganci portautensili ed accessori vari

Ripiano superiore in termoformato antiolio con bordo rialzato per evitare la caduta di utensili, completo di scomparti portautensili

Maniglia di movimentazione integrata

La particolare struttura, con le pareti laterali poste più internamente rispetto alla larghezza totale del carrello, consente di proteggere utensili e accessori da eventuali danni causati dagli urti

N° e altezza cassetti		8 pz. 80 mm - 2 pz. 165 mm
Portata per cassetto	kg	25
Portata max. carrello	kg	415
Dim. di ingombro LxPxh	mm	739x502x1324
Peso vuoto ca.	kg	113

Quote carrello 179-10 *Assistant*

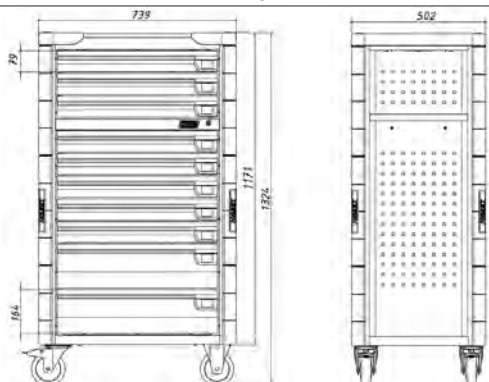

Codice N 3234 1000 **N 3234/1** Cad. € **2.099,00** 1





## HAZET<sup>®</sup> Banchi da lavoro

Per autofficine, garages, stazioni di servizio, ecc.

**Costruzione robusta, interamente in lamiera di acciaio termoverniciata** e di elevata qualità

Colonne portanti maggiorate che danno più stabilità al carrello, con protezione in gomma contro gli urti per tutta la loro lunghezza

4 ruote Ø 125 mm in gomma piena, montate su cuscinetti a sfere, di cui 2 girevoli con dispositivo di bloccaggio e protezione contro l'avvolgimento di fili e di residui

**Pareti laterali fessurate** e personalizzabili a piacere con ganci portautensili ed accessori vari

La particolare struttura, con le pareti laterali poste più internamente rispetto alla larghezza totale del carrello, consente di proteggere utensili e accessori da eventuali danni causati dagli urti  
Senza utensili

### Mod. 179 NW-7

**Ripiano superiore in legno di faggio (multiplex)** spessore 30 mm, trattato secondo le norme che regolano l'ambiente

**Chiusura centralizzata** con 2 chiavi che consente di chiudere cassetti e porta contemporaneamente

Completo di **7 cassetti ad estrazione totale (100%)** scorrevoli su cuscinetti a sfere adatti per alloggiamenti Safety-Insert-System da 1/3+50 mm

- 6 cassetti altezza 81 mm portata 25 kg

- 1 cassetto altezza 166 mm portata 40 kg

Vano laterale completo di porta e ripiano regolabile in altezza

Retro del pannello con condotto per il passaggio di cavi elettrici

N° e altezza cassetti	6 h 81 mm - 1 h 166 mm
Dim. ruote ØxL	mm 125x50
Portata cassetti	kg 25 (h 81 mm) - 40 (h 166 mm)
Portata ripiani	kg 15 (rimovibile) - 35 (fisso)
Portata max. carrello	kg 750
Dim. di ingombro LxPxh mm	1150x600x965
<b>Codice N 3235 7000</b>	<b>N 3235/7</b> Cad. € <b>2.363,00</b>  1



## HAZET<sup>®</sup> Alloggiamenti con utensili Safety-Insert-System

In materiale espanso resistente ed antioil, a 2 colori per una individuazione immediata dell'impronta e riporre velocemente gli utensili

Adatti per l'inserimento nei cassetti dei carrelli HAZET *Assistant*

Questi alloggiamenti hanno dimensioni modulari unificate:

- 172x348 mm, che occupa 1/3 del cassetto;
- 172x392 mm, che occupa 1/3 del cassetto dei carrelli HAZET mod. 179;
- 344x348 mm, che occupa 2/3 del cassetto;
- 519x348 mm, che occupa 3/3 del cassetto



### Assortimento di 10 giraviti tricomponenti in alloggiamento da 1/3 + 50 mm

Composto da:

4 giraviti  3x80 - 4x100 - 5,5x125 - 6,5x150 mm

2 giraviti  PH 1 - 2

2 giraviti nani  3,5x25 - 5,5x25 mm

2 giraviti nani  PH 1 - 2

**Codice N 6858 2010** **N 6858/2** Cad. € **81,50**  1

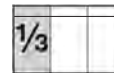

+ 50 mm

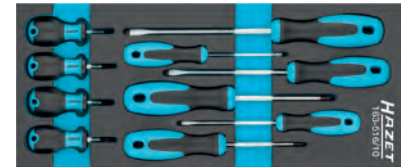

### Assortimento di 6 giraviti con lama passante in alloggiamento da 1/3 + 50 mm

Composto da:

3 giraviti  4,5x75 - 5,5x100 - 7x125 mm

3 giraviti  PH 1 - 2 - 3

**Codice N 6858 2206** **N 6858/22** Cad. € **137,00**  1

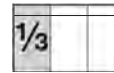

+ 50 mm

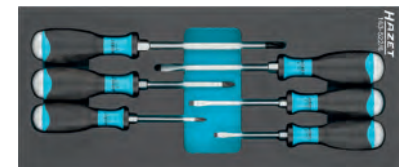

### Assortimento di 15 giraviti per microelettronica in alloggiamento da 1/3 + 50 mm

Composto da:

4 giraviti  1,5x0,3 - 2,0x0,4 - 2,5x0,4 - 3,0x0,5 mm

3 giraviti  PH 00 - 0 - 1

7 giraviti  T5 - T6 - T7 - T8 - T9 - T10 - T15

1 giravite cercafase  150x0,5x2,8 mm

**Codice N 6858 7015** **N 6858/7** Cad. € **151,00**  1

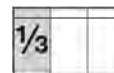

+ 50 mm



## HAZET Accessori per carrelli portautensili

### Divisori in lamiera di acciaio per cassetti

In confezione da 5 pezzi

**N 3238/1** - Lunghezza **347 mm** - Per carrelli N 3232/1

**N 3238/2** - Lunghezza **397 mm** - Per carrelli N 3230/3 - N 3232/7 - N 3235/1

Altezza	mm	60	120
Codice		<b>N 3238 1060</b>	<b>N 3238 1120</b>
<b>N 3238/1</b>	La cf. €	—	<b>27,00</b>
Codice		<b>N 3238 2060</b>	<b>N 3238 2120</b>
<b>N 3238/2</b>	La cf. €	<b>23,30</b>	<b>24,20</b>



### Tappetino antiscivolo per cassetti

**N 3238/4** - Dimensioni **523x348 mm** - Per carrelli N 3232/1

**N 3238/5** - Dimensioni **529x394 mm** - Per carrelli N 3232/7 - N 3235/1

Codice <b>N 3238 4000</b>	<b>N 3238/4</b>	Cad. €	<b>18,90</b>		1
Codice <b>N 3238 5000</b>	<b>N 3238/5</b>	Cad. €	<b>19,00</b>		1

### Scomparto portaoggetti da fissare sulle pareti laterali forate

Per carrelli N 3232/7 - N 3235/1

Codice <b>N 3238 7000</b>	<b>N 3238/7</b>	Cad. €	<b>48,50</b>		1
---------------------------	-----------------	--------	--------------	---	---



### Supporto con 3 alloggiamenti per bombolette spray e portaflaconi

Per carrelli N 3232/1 - N 3232/7 - N 3235/1

Codice <b>N 3238 8000</b>	<b>N 3238/8</b>	Cad. €	<b>48,20</b>		1
---------------------------	-----------------	--------	--------------	---	---

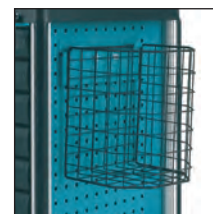

### Supporto porta documenti da fissare sulle pareti laterali forate

Per carrelli N 3232/1 - N 3232/7 - N 3235/1

Codice <b>N 3238 9000</b>	<b>N 3238/9</b>	Cad. €	<b>29,20</b>		1
---------------------------	-----------------	--------	--------------	---	---

### Cestino porta carta da fissare sulle pareti laterali forate

Per carrelli N 3232/1 - N 3232/7 - N 3235/1

Codice <b>N 3238 1200</b>	<b>N 3238/12</b>	Cad. €	<b>81,00</b>		1
---------------------------	------------------	--------	--------------	--	---

### Supporto per bobine di carta da fissare sulle pareti laterali forate - Larghezza 300 mm

Per carrelli N 3232/1 - N 3232/7 - N 3235/1 - Senza rotolo

Codice <b>N 3238 1400</b>	<b>N 3238/14</b>	Cad. €	<b>82,50</b>		1
---------------------------	------------------	--------	--------------	---	---



### Assortimento di 11 ganci portautensili

Adatti per attrezzare le pareti forate dei carrelli N 3232/7 - N 3235/1

Composto da:

- 2 ganci con uncino doppio piegato lunghezza 30 e 60 mm
- 2 ganci con uncino piegato lunghezza 25 e 50 mm
- 2 ganci con uncino largo doppio piegato lunghezza 40 e 50 mm
- 3 ganci a clip con presa Ø 12 - 18 - 24 mm
- 2 ganci a bicchiere Øxh 30x80 e 50x114 mm

Codice <b>N 3238 1900</b>	<b>N 3238/19</b>	Cad. €	<b>61,50</b>		1
---------------------------	------------------	--------	--------------	---	---



## raaco Ganci per pannelli forati

### In metallo con clip per l'aggancio in resina sintetica

Ganci in metallo con clip per l'aggancio in resina sintetica

Si agganciano sui pannelli degli armadi N 8775, sui pannelli N 2747 e sui carrelli ABC DRIVER e HAZET, esercitando una pressione sulla clip

Possono essere facilmente rimossi per essere riposizionati

Sono adatti per appendere in modo pratico utensili, attrezzi, raccordi, oggetti vari, ecc.

**Tipo doppio** - In confezione da 3 ganci

Lunghezza	mm	30	60
Codice		<b>N 2745 2030</b>	<b>N 2745 2060</b>
<b>N 2745/2</b>	La conf. €	<b>13,40</b>	<b>13,40</b>



### Tipo clip

Adatto per utensili e oggetti di dimensioni diverse - In confezione da 6 ganci

### Tipo clip

Adatto per utensili e oggetti di dimensioni diverse - In confezione da 6 ganci

Diametro	mm	12	18	24
Codice		<b>N 2745 7012</b>	<b>N 2745 7018</b>	<b>N 2745 7024</b>
<b>N 2745/7</b>	La conf. €	<b>13,40</b>	<b>13,40</b>	<b>13,40</b>



## HAZET Armadio portautensili

In robusta lamiera di acciaio termoverniciata, colore azzurro  
 Pannelli con **pareti interne fessurate** personalizzabili a piacere con serie di ganci portautensili N 3240/2 e accessori  
 Adatto per essere posizionato anche su banchi da lavoro  
 Con **saracinesca** e gancio per chiusura con lucchetto per la custodia sicura degli utensili contenuti  
 Completo di staffa per il fissaggio a muro  
 Fornito senza ganci portautensili  
 Dimensioni di ingombro LxPxh 640x250x1000 mm  
 Peso vuoto ca. 27 kg  
 Fornito senza utensili

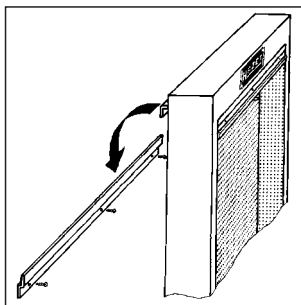

**Codice N 3240 1000**    **N 3240/1**    Cad. €    **753,00**    1

### Serie di ganci portautensili per armadio N 3240/1

Supporti interamente in resina sintetica, completi di viti per il fissaggio alle pareti  
 Composta da:

- |   |  |
|---|--|
| 1 supporto per 17 chiavi a forchetta,                             | 2 supporti per martelli o chiavi combinate |
| 1 supporto per 8 chiavi (6x7÷20x22 mm)                            | 1 supporto per flessometri                 |
| 1 supporto per 3 chiavi poligonali (21x23÷30x32 mm),              | 1 portautensili con 20 molle N 2271/11     |
| 1 supporto per 4 utensili con attacco da 1/2"                     | 1 supporto con 3 ganci piegati,            |
| 1 supporto con 7 alloggiamenti per scalpelli, bulini, cacciaspine | 15 ganci piegati a 90°                     |
|   | 4 ganci in acciaio piegati a "L"           |

**Codice N 3240 2000**    **N 3240/2**    Cad. €    **291,00**    1

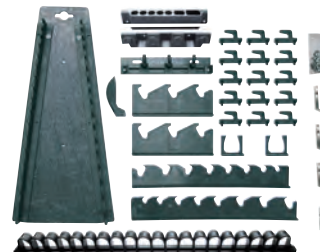

SILI E CARRELLI

**Pannello forato portautensili → N 3 pag. 965**

## ABC TOOLS Lucchetti

**Corpo robusto in ottone lucido** con arco/cilindro in acciaio temperato  
 Con 3 chiavi fresate (escluso N 3244/1) e doppio bloccaggio di sicurezza

### Tipo ad arco

Larghezza corpo	mm	30	40*
<b>Codice</b>		<b>N 3243 7030</b>	<b>N 3243 7040</b>
<b>N 3243/7</b>	Cad. €	<b>9,10</b>	<b>12,60</b>
Altezza corpo	mm	28	33
Ø arco	mm	5	6

\* Con gommino anti-infiltrazione



### Tipo ad arco lungo, lunghezza 63 mm

Con gommino antinfiltrazione

Larghezza corpo	mm	40
<b>Codice</b>		<b>N 3243 8040</b>
<b>N 3243/8</b>	Cad. €	<b>13,40</b>
Altezza corpo	mm	33
Ø arco	mm	6



### Tipo rettangolare, con chiusura orizzontale

Cilindro Ø 12 mm - Altezza corpo 48 mm

Larghezza corpo	mm	75
<b>Codice</b>		<b>N 3243 9075</b>
<b>N 3243/9</b>	Cad. €	<b>19,40</b>



### Tipo a combinazione con tre rulli per impostare la combinazione desiderata

Altezza corpo	mm	35
<b>Codice</b>		<b>N 3244 1035</b>
<b>N 3244/1</b>	Cad. €	<b>15,70</b>
Larghezza corpo	mm	27
Ø arco	mm	5



## Cassaforte tubolare

### Mod. Tube In

Corpo e coperchio di chiusura in acciaio  
Con serratura di sicurezza Kaba con 2 chiavi  
Dimensioni: esterne Ø x lungh. 100x175 mm - interne: Ø x prof. 90x150 mm

### Utilizzo

Ideale per installazioni orizzontali a parete o verticali a pavimento in luoghi nascosti e di difficile individuazione

Il coperchio piano e la serratura a filo, permettono di coprirlo con qualsiasi oggetto

### Montaggio

Praticare un foro del Ø 100 mm con profondità 175 mm, inserire la cassaforte e con una chiave maschio esagonale lunga da 6 mm girare in senso orario la vite nella base della cassaforte fino al bloccaggio, la base della cassaforte si espande ed evita così l'estrazione della stessa

Codice N 3244 9000	<b>N 3244/9</b>	Cad. €	<b>795,00</b>		1
--------------------	-----------------	--------	---------------	---	---



## Cassetta di emergenza

In materiale plastico ad alta resistenza agli urti

Adatta per installazione nelle vicinanze di ascensori, uscite di sicurezza, dispositivi antincendio, ecc.

Completa di martelletto e catena con 2 chiavi

Con finestrella dimensioni 60x110 mm

Dimensioni LxPxh 170x170x50 mm

Fornita con tasselli e viti per il fissaggio a parete - Colore rosso

Codice N 3245 3000	<b>N 3245/3</b>	Cad. €	<b>24,00</b>		1
--------------------	-----------------	--------	--------------	---	---



## Armadietti portachiavi

In lamiera di acciaio stampata, verniciata

Completi di ganci numerati e portaetichette

Predisposti per il fissaggio a parete

Forniti con 2 chiavi

Colore grigio

Con numero ganci	10	24	48	60	108
Codice	<b>N 3245 6012</b>	<b>N 3245 6020</b>	<b>N 3245 6040</b>	<b>N 3245 6070</b>	<b>N 3245 6110</b>
<b>N 3245/6</b>	Cad. € <b>18,90</b>	<b>30,00</b>	<b>35,50</b>	<b>38,70</b>	<b>55,00</b>
Dimensioni LxPxh	mm 152x65x115	180x60x250	180x80x250	180x80x250	240x80x300



### Portachiavi con etichetta

Con foro e anello metallico

Dimensioni 54x22 mm

In confezione da 10 portachiavi

Codice N 3245 8000	<b>N 3245/8</b>	La conf. €	<b>1,80</b>		1
--------------------	-----------------	------------	-------------	---	---



## Portachiavi - Made in U.S.A.

### Tipo a disco con 4 anelli portachiavi e moschettone

Adatto per tenere le chiavi organizzate in anelli diversi che possono essere rimossi individualmente

Per il rilascio della chiave da utilizzare basta far scorrere l'anello fino all'apposita apertura e premere il pulsante

Anelli portachiavi in acciaio Ø 15 mm

Codice N 3246 3000	<b>N 3246/3</b>	Cad. €	<b>4,90</b>		12
--------------------	-----------------	--------	-------------	---	----



### Tipo ad estrazione angolare di 90°

Con alloggiamento in policarbonato resistente alle corrosioni, con meccanismo interno di ritorno del cavo testato e protetto contro le infiltrazioni di polvere

**Cavo in acciaio inossidabile**, rivestito con guaina in nylon, **estensibile fino a 1,2 m** con anello portachiavi Ø 30 mm

Il cavo può essere estratto con un'angolazione fino a 90° senza nessun pericolo di rottura

**Con fermo di sicurezza** per trattenere grossi mazzi di chiavi e utensili e evitare parziali estensioni del cavo

Con clip posteriore per aggancio a passanti di pantaloni, tasche e cinture

Codice N 3246 5000	<b>N 3246/5</b>	Cad. €	<b>25,00</b>		12
--------------------	-----------------	--------	--------------	---	----



## HAZET Alloggiamenti con utensili Safety-Insert-System

In materiale espanso resistente ed antiolio, a 2 colori per una individuazione immediata dell'impronta e riporre velocemente gli utensili

Adatti per l'inserimento nei cassetti dei carrelli HAZET *Assistant*

Questi alloggiamenti hanno dimensioni modulari unificate:

- 172x348 mm, che occupa 1/3 del cassetto;
- 172x392 mm, che occupa 1/3 del cassetto dei carrelli HAZET mod. 179;
- 344x348 mm, che occupa 2/3 del cassetto;
- 519x348 mm, che occupa 3/3 del cassetto



### Assortimento di 6 giraviti in alloggiamento da 1/3

Composto da:



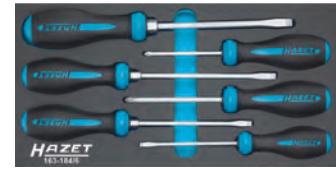
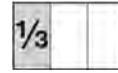

- 4 giraviti  da 4x100 - 5,5x125 - 6,5x150 - 8x150 mm
- 2 giraviti  PH 1 - 2

Codice N 6858 1000 **N 6858/1** Cad. € **144,00**  1



### Assortimento di 10 giraviti tricomponenti in alloggiamento da 1/3 + 50 mm

Composto da:

- 4 giraviti  3x80 - 4x100 - 5,5x125 - 6,5x150 mm
- 2 giraviti  PH 1 - 2
- 2 giraviti nani  3,5x25 - 5,5x25 mm
- 2 giraviti nani  PH 1 - 2

Codice N 6858 2010 **N 6858/2** Cad. € **81,50**  1

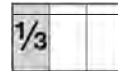

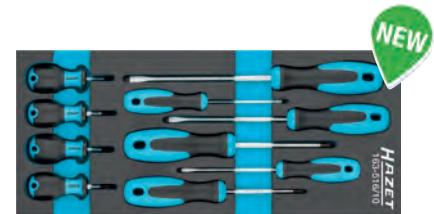

+ 50 mm



### Assortimento di 6 giraviti con lama passante in alloggiamento da 1/3 + 50 mm

Composto da:

- 3 giraviti  4,5x75 - 5,5x100 - 7x125 mm
- 3 giraviti  PH 1 - 2 - 3

Codice N 6858 2206 **N 6858/22** Cad. € **137,00**  1

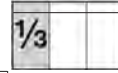

+ 50 mm

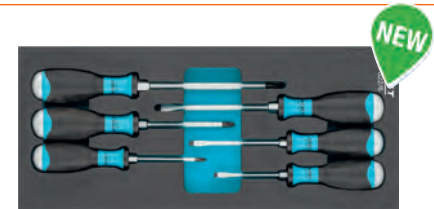

### Assortimento di 5 giraviti in alloggiamento da 1/3

Composto da:

- 5 giraviti  T10H - T15H - T20H - T25H - T30H

Codice N 6858 3000 **N 6858/3** Cad. € **140,00**  1

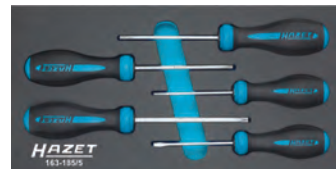
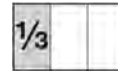

### Assortimento di 6 giraviti con impugnatura in alloggiamento da 1/3

Composto da:



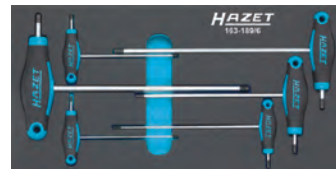
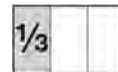

- 6 giraviti  2 - 2,5 - 3 - 4 - 5 - 6 mm

Codice N 6858 6000 **N 6858/6** Cad. € **127,00**  1



### Assortimento di 15 giraviti per microelettronica in alloggiamento da 1/3 + 50 mm

Composto da:

- 4 giraviti  1,5x0,3 - 2,0x0,4 - 2,5x0,4 - 3,0x0,5 mm
- 3 giraviti  PH 00 - 0 - 1
- 7 giraviti  T5 - T6 - T7 - T8 - T9 - T10 - T15
- 1 giravite cercafase  150x0,5x2,8 mm

Codice N 6858 7015 **N 6858/7** Cad. € **151,00**  1

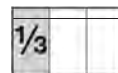

+ 50 mm

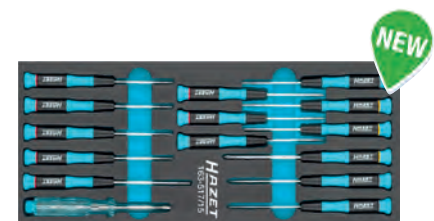

### Assortimento di 11 chiavi a forchetta doppie in alloggiamento da 1/3 + 50 mm

Adatto per carrelli N 3230/3 - N 3230/8 - N 3233/3 - N 3235/1

Composto da:

- 11 chiavi a forchetta da 6x7 - 8x9 - 10x11 - 12x13 - 14x15 - 16x17 - 18x19 - 20x22 - 21x23 - 24x27 - 30x32 mm

Codice N 6858 1200 **N 6858/12** Cad. € **194,00**  1

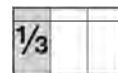

+ 50 mm

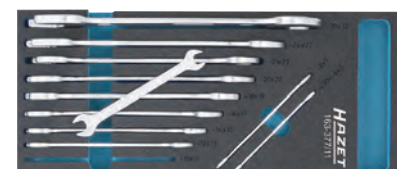

## HAZET Alloggiamenti con utensili Safety-Insert-System

In materiale espanso resistente ed antiolio, a 2 colori per una individuazione immediata dell'impronta e riporre velocemente gli utensili

Adatti per l'inserimento nei cassetti dei carrelli HAZET *Assistant*

Questi alloggiamenti hanno dimensioni modulari unificate:

- 172x348 mm, che occupa 1/3 del cassetto;
- 172x392 mm, che occupa 1/3 del cassetto dei carrelli HAZET mod. 179;
- 344x348 mm, che occupa 2/3 del cassetto;
- 519x348 mm, che occupa 3/3 del cassetto



### Assortimento di 12 chiavi a forchetta doppia in alloggiamento da 1/3

Composto da:

12 chiavi da 6x7 - 8x9 - 10x11 - 12x13 - 14x15 - 16x18 - 17x19 - 20x22 - 21x23 - 24x28 - 30x32 - 34x36

Codice N 6858 1312 N 6858/13 Cad. € 166,00  1

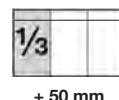

+ 50 mm

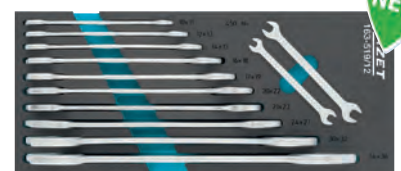

### Assortimento di 6 chiavi combinate a cricchetto in alloggiamento da 1/3

Composto da:

6 chiavi da 8 - 10 - 12 - 13 - 17 - 19 mm

Codice N 6858 1400 N 6858/14 Cad. € 220,00  1

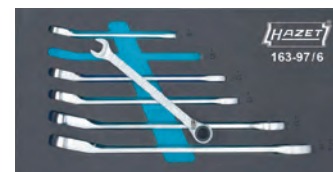
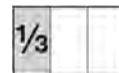

### Assortimento di 12 chiavi combinate a cricchetto in alloggiamento da 1/3 + 50 mm

Composto da:

12 chiavi da 8 - 9 - 10 - 11 - 12 - 13 - 14 - 15 - 16 - 17 - 18 - 19 mm

4 adattatori con attacco 

Codice N 6858 1516 N 6858/15 Cad. € 393,00  1

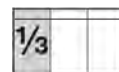

+ 50 mm

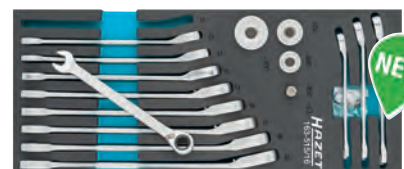

### Assortimento di 9 chiavi poligonali in alloggiamento da 1/3 + 50 mm

Composto da:

9 chiavi da 6x7 - 8x9 - 10x11 - 12x13 - 14x15 - 16x17 - 18x19 - 20x22 - 21x23 mm

Codice N 6858 1609 N 6858/16 Cad. € 211,00  1

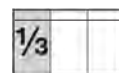

+ 50 mm

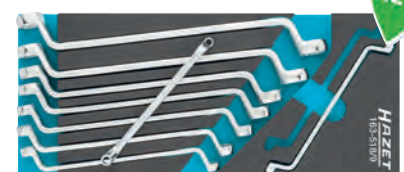

### Assortimento di 15 chiavi poligonali in alloggiamento da 1/3 + 50 mm

Composto da:

15 chiavi da 6x7 - 8x9 - 10x11 - 12x13 - 14x15 - 16x17 - 18x19 - 20x22 - 21x22 - 21x23 - 24x26 - 25x28 - 27x32 - 30x34 mm

Codice N 6858 1715 N 6858/17 Cad. € 398,00  1

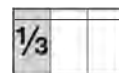



+ 50 mm



### Assortimenti di chiavi a bussola e accessori in alloggiamento da 1/3

Composto da 42 utensili attacco 1/4"

10 bussole  da 5,5 - 6 - 7 - 8 - 9 - 10 - 11 - 12 - 13 - 14 mm

3 bussole  lunghe da 8 - 10 - 13 mm

1 leva a cricchetto

2 prolunghe da 50 - 100 mm

1 portabussole con attacco 

1 leva a "T" con attacco scorrevole

1 bussola portainseriti

22 inserti      

1 raccordo portainseriti con attacco  1/4" -  E 6,3 mm

Codice N 6858 1900 N 6858/19 Cad. € 256,00  1

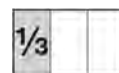

 6,3 mm



Composto da 36 utensili attacco 3/8"

13 bussole  da 8 - 10 - 11 - 12 - 13 - 14 - 15 - 16 - 17 - 18 - 19 - 21 - 22 mm

6 bussole  E6 - E7 - E8 - E10 - E12 - E14

12 inserti     

1 leva a cricchetto

1 snodo cardanico

2 prolunghe da 125 - 250 mm

1 bussola intermedia portainseriti

Codice N 6858 2100 N 6858/21 Cad. € 324,00  1

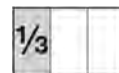

 10 mm



## HAZET Alloggiamenti con utensili Safety-Insert-System

In materiale espanso resistente ed antiolio, a 2 colori per una individuazione immediata dell'impronta e riporre velocemente gli utensili

Adatti per l'inserimento nei cassetti dei carrelli HAZET *Assistent*

Questi alloggiamenti hanno dimensioni modulari unificate:

- 172x348 mm, che occupa 1/3 del cassetto;
- 172x392 mm, che occupa 1/3 del cassetto dei carrelli HAZET mod. 179;
- 344x348 mm, che occupa 2/3 del cassetto;
- 519x348 mm, che occupa 3/3 del cassetto



1/2 12,5 mm

### Assortimenti di chiavi a bussola e accessori in alloggiamento da 1/3

Composto da 18 utensili attacco 1/2"

14 bussole da 10 - 11 - 12 - 13 - 14 - 15 - 16 - 17 - 18 - 19 - 21 - 22 - 24 - 27 mm

- 1 leva a cricchetto
- 1 snodo cardanico
- 2 prolunghe da 125 - 250 mm

1/3



Codice N 6858 2300 N 6858/23 Cad. € 364,00 1

### Assortimento di pinze e tronchesi in alloggiamento da 1/3

Composto da:

- 1 pinza a becchi mezzotondi da 165 mm
- 1 tronchese da 160 mm
- 1 pinza regolabile per tubi e dadi da 250 mm

1/3

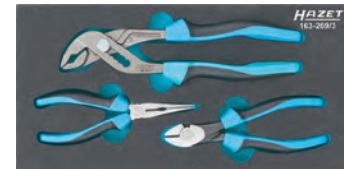

Codice N 6858 3100 N 6858/31 Cad. € 129,00 1

### Assortimento di pinze e tronchesi in alloggiamento da 1/3 + 50 mm

Adatto per carrelli N 3230/3 - N 3230/8 - N 3233/3 - N 3235/1

Composto da:

- 1 pinza a becchi mezzotondi dritti, da 145 mm
- 1 pinza a becchi mezzotondi piegati, da 145 mm
- 1 pinza universale, da 180 mm
- 1 tronchese con tagliente laterale, da 145 mm
- 1 tronchese laterale per filo armonico, da 200 mm

1/3

+ 50 mm



Codice N 6858 3300 N 6858/33 Cad. € 188,00 1

### Assortimento di pinze per anelli Seeger Ø 19÷60 mm in alloggiamento da 1/3

Composto da:

- 1 pinza per anelli interni con becchi dritti
- 1 pinza per anelli interni con becchi piegati a 90°
- 1 pinza per anelli esterni con becchi dritti
- 1 pinza per anelli esterni con becchi piegati a 90°

1/3



Codice N 6858 3600 N 6858/36 Cad. € 155,00 1

### Assortimento di 8 utensili in alloggiamento da 1/3

Composto da:

- 1 martello da 500 g
- 2 scalpelli a tagliente diritto larghezza 18 - 24 mm
- 5 cacciaspine con impugnatura Ø 3 - 4 - 5 - 6 - 8 mm

1/3



Codice N 6858 3900 N 6858/39 Cad. € 124,00 1

### Assortimento di 11 utensili in alloggiamento da 1/3 + 50 mm

Composto da:

- 1 martello da 500 g
- 1 mazzuola con teste Ø 28 mm
- 1 punteruolo con corpo Ø 13 mm
- 6 cacciaspine Ø 2 - 3 - 4 - 5 - 6 - 8 mm
- 1 scalpello diritto da 150 mm
- 1 scalpello a punta da 150 mm

1/3

+ 50 mm



Codice N 6858 4111 N 6858/41 Cad. € 131,00 1

# ALLOGGIAMENTI PER UTENSILI REALIZZATI SU MISURA

ABC TOOLS



## MATERIALI

Il Plastazote è una schiuma in PE di alta qualità e viene espansa senza l'uso di prodotti chimici, esclusivamente con l'utilizzo di Co2 e pertanto è libera da esalazioni al 100%.



## PRODUTTIVITÀ

Studiamo e realizziamo la disposizione individuale (CAD) con spazi per la presa o con punti di pressione.

Il layout viene trasformato in un programma di fresatura (CAM). In aggiunta è disponibile l'eventuale marcatura laser che indica il prodotto da riporre.

Le sagome (2D) o i vari livelli (3D) vengono fresati solamente in materiali di alta qualità.



## VANTAGGI

- Aumento della produttività
- Ottimizzazione dei processi di lavoro
- Presentazione ordinata dei prodotti
- Protezione di strumentazione sensibile



# ABC TOOLS Carrello DRIVER con alloggiamenti completi di utensili

Adatti per industrie autofficine, garages, ecc.

## Assortimenti composti da

- carrello DRIVER N 3200 in robusta lamiera di acciaio termovernicciata  
Con 7 cassetti, ad estrazione totale (100%) con dispositivo di sicurezza ANTIRIBALTAMENTO  
4 ruote in gomma piena: 2 fisse e 2 girevoli con dispositivo di bloccaggio  
Portata cassetto 30 kg - Portata carrello 600 kg  
Dimensioni LxPxh 879x459x974
- alloggiamenti di utensili in materiale espanso resistente ed antioil, a 2 colori per una individuazione immediata dell'impronta e riporre velocemente gli utensili  
Con dimensioni modulari unificate: 390x170 mm (1/3 del cassetto), 390x390 mm (2/3 del cassetto), 390x560 mm (3/3 del cassetto)



## Kit AUTO BASIC

Composto da:

1 carrello DRIVER N 3200

97 utensili suddivisi in 6 alloggiamenti

- cassetto ① N 6870/1 - N 6870/3 - N 6870/5
- cassetto ② N 6870/8 - N 6870/9 - N 6870/12

Codice N 6870 0100 **N 6870/01** Cad. € **1.475,00**



N 6870/1 N 6870/3 N 6870/5 N 6870/8 N 6870/9 N 6870/12

## Kit AUTO FULL

Composto da:

1 carrello DRIVER N 3200

189 utensili suddivisi in 13 alloggiamenti

- cassetto ① N 6870/1 - N 6870/2 - N 6870/3
- cassetto ② N 6870/5 - N 6870/6 - N 6870/7
- cassetto ③ N 6870/8 - N 6870/9 - N 6870/11
- cassetto ④ N 6870/12 - N 6870/13 - N 6870/14
- cassetto ⑤ N 6870/16

Codice N 6870 0200 **N 6870/02** Cad. € **2.310,00**



N 6870/1 N 6870/2 N 6870/3 N 6870/5 N 6870/6 N 6870/7 N 6870/8 N 6870/9 N 6870/11

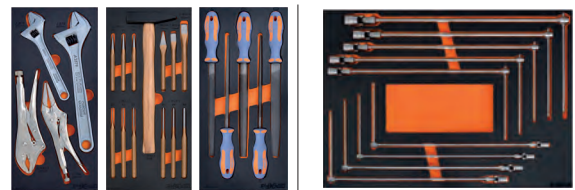

N 6870/12 N 6870/13 N 6870/14 N 6870/16

## Kit INDUSTRIA BASIC

Composto da:

1 carrello DRIVER N 3200

115 utensili suddivisi in 8 alloggiamenti

- cassetto ① N 6870/1 - N 6870/3 - N 6870/5
- cassetto ② N 6870/8 - N 6870/9 - N 6870/11
- cassetto ③ N 6870/13 - N 6870/15

Codice N 6870 0300 **N 6870/03** Cad. € **1.675,00**

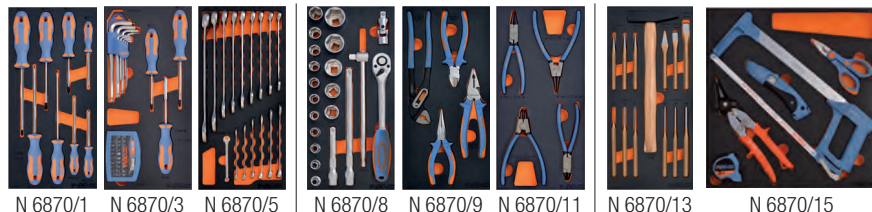

N 6870/1 N 6870/3 N 6870/5 N 6870/8 N 6870/9 N 6870/11 N 6870/13 N 6870/15

## Kit INDUSTRIA FULL

Composto da:

1 carrello DRIVER N 3200

194 utensili suddivisi in 14 alloggiamenti

- cassetto ① N 6870/1 - N 6870/2 - N 6870/3
- cassetto ② N 6870/4 - N 6870/5 - N 6870/6
- cassetto ③ N 6870/7 - N 6870/8 - N 6870/9
- cassetto ④ N 6870/11 - N 6870/12 - N 6870/13
- cassetto ⑤ N 6870/14 - N 6870/15

Codice N 6870 0400 **N 6870/04** Cad. € **2.210,00**

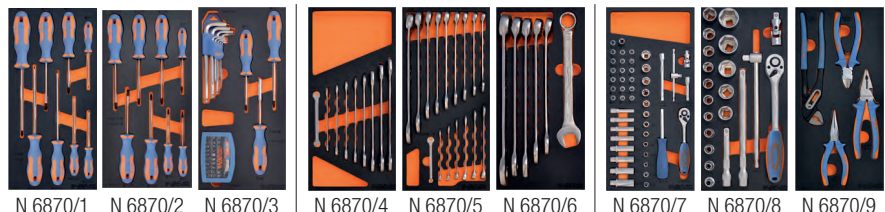

N 6870/1 N 6870/2 N 6870/3 N 6870/4 N 6870/5 N 6870/6 N 6870/7 N 6870/8 N 6870/9

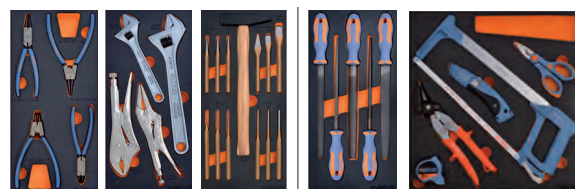

N 6870/11 N 6870/12 N 6870/13 N 6870/14 N 6870/15

Per la composizione di ogni singolo alloggiamento fare riferimento alle pagg. 926 e 929

## ABC TOOLS Alloggiamenti con utensili - Driver system

In materiale espanso resistente ed antiolio

A 2 colori per una rapida individuazione dell'impronta e riporre velocemente gli utensili

Adatti per l'inserimento nei cassetti dei carrelli:

RUNNER, FASTBOY, PILOT, DRIVER, VAN, VAN XL e TRUCK (vedere da pag. 907)

Questi alloggiamenti hanno dimensioni modulari unificate:

- 395x185 mm, che occupa 1/3 del cassetto;

- 395x375 mm, che occupa 2/3 del cassetto;

- 395x565 mm, che occupa 3/3 del cassetto

1/3

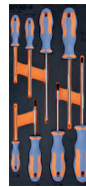

1/3

395 x 185 mm

2/3



2/3

395 x 375 mm

3/3

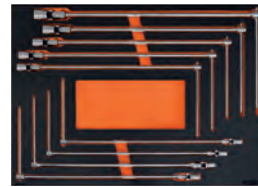

3/3

395 x 565 mm

### Assortimento di 8 giraviti in alloggiamento da 1/3

Composto da:

4 giraviti  da 3x80 - 4x100 - 5,5x125 - 6,5x15

4 giraviti  PH 0 - 1 - 2 - 4

Codice N 6870 1000 **N 6870/1** Cad. € **50,00**  1

1/3

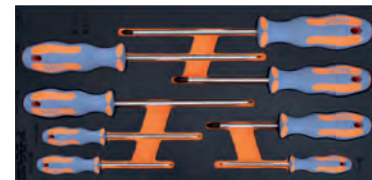

### Assortimento di 8 giraviti in alloggiamento da 1/3

Composto da:

3 giraviti  T6 - T7 - T8

5 giraviti  T10H - T15H - T20H - T25H - T30H

Codice N 6870 2000 **N 6870/2** Cad. € **59,00**  1

1/3



### Assortimento completo di 44 utensili in alloggiamento da 1/3

Composto da:

2 giraviti «POZIDRIV®»  PZ 1 - PZ 2

1 impugnatura portainseri  1/4"

30 inserti , leva a cricchetto e raccordo  1/4" in cassetta

9 chiavi maschio sferopoliedriche su supporto

Codice N 6870 3000 **N 6870/3** Cad. € **112,00**  1

1/3



### Assortimento di chiavi maschio a «T» con impugnatura in alloggiamento da 1/3

Composto da:

6 chiavi maschio esagonali da 2 - 2,5 - 3 - 4 - 5 - 6 mm

Codice N 6870 6500 **N 6870/65** Cad. € **72,50**  1

1/3

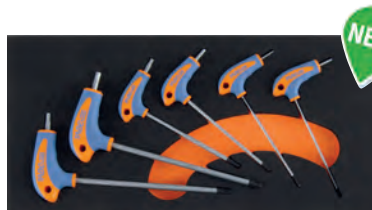

NEW

### Assortimento di chiavi a forchetta in alloggiamento da 1/3

#### Assortimento di chiavi a forchetta

Composto da:

9 chiavi da 6x7 - 8x9 - 10x11 - 12x13 - 14x15 - 16x17 - 18x19 - 20x22 - 21x23 mm

Codice N 6870 4000 **N 6870/4** Cad. € **70,50**  1

1/3

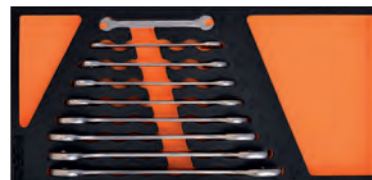

### Assortimenti di chiavi combinate in alloggiamento da 1/3

#### Assortimento di chiavi combinate

Composto da:

16 chiavi combinate da 6 - 7 - 8 - 9 - 10 - 11 - 12 - 13 - 14 - 15 - 16 - 17 - 18 - 19 - 22 - 24 mm

Codice N 6870 5000 **N 6870/5** Cad. € **115,00**  1

1/3



#### Assortimento di chiavi combinate

Composto da:

6 chiavi da 25 - 26 - 27 - 28 - 30 - 32 mm

Codice N 6870 6000 **N 6870/6** Cad. € **117,00**  1

1/3



## ABC TOOLS Alloggiamenti con utensili - Driver system

In materiale espanso resistente ed antiolio

A 2 colori per una rapida individuazione dell'impronta e riporre velocemente gli utensili

Adatti per l'inserimento nei cassetti del carrelli:

RUNNER, FASTBOY, PILOT, DRIVER, VAN, VAN XL e TRUCK (vedere da pag. 907)

Questi alloggiamenti hanno dimensioni modulari unificate:

- 395x185 mm, che occupa 1/3 del cassetto;
- 395x375 mm, che occupa 2/3 del cassetto;
- 395x565 mm, che occupa 3/3 del cassetto

1/3



395 x 185 mm

2/3



395 x 375 mm

3/3

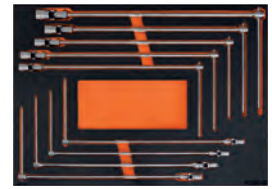

395 x 565 mm

### Assortimenti di chiavi a cricchetto in alloggiamento da 1/3

Composto da:

7 chiavi combinate con cricchetto unidirezionale da 8 - 10 - 12 - 13 - 17 - 19 - 22 mm

Codice N 6870 5207 N 6870/52 Cad. € 135,00 1

1/3



NEW

Composto da:

7 chiavi combinate con cricchetto reversibile da 8 - 10 - 12 - 13 - 17 - 19 - 22 mm

Codice N 6870 5407 N 6870/54 Cad. € 151,00 1

1/3



NEW

Composto da:

7 chiavi combinate a cricchetto con snodo da 8 - 10 - 12 - 13 - 17 - 19 - 22 mm

Codice N 6870 5607 N 6870/56 Cad. € 196,00 1

1/3



NEW

### Assortimenti di chiavi a "delfino" in alloggiamento da 1/3

Con chiavi	n°	7	8
Codice		N 6870 6207	N 6870 6208
N 6870/62	Cad. €	78,00	80,00
Apertura chiavi	mm	6 - 7 - 8 - 9 - 10 - 12 - 16	10 - 11 - 13 - 14 - 15 - 17 - 18 - 22

1/3

gr. 7



NEW

1/3

gr. 8



### Assortimenti di chiavi a bussola in alloggiamento da 1/3

Composto da 47 utensili attacco 1/4"

13 bussole da 4 - 4,5 - 5 - 5,5 - 6 - 7 - 8 - 9 - 10 - 11 - 12 - 13 - 14 mm

8 bussole lunghe da 6 - 7 - 8 - 9 - 10 - 11 - 12 - 13

20 bussole con inserto

1 snodo cardanico

1 leva a cricchetto

2 prolunghe da 50 - 100 mm

1 portabussole con attacco

1 impugnatura a "T" con attacco scorrevole

Codice N 6870 7000 N 6870/7 Cad. € 100,00 1

1/3

1/4 6,3 mm



Composto da 21 utensili attacco 1/2"

16 bussole da 8 - 10 - 11 - 12 - 13 - 14 - 15 - 16 - 17 - 19 - 21 - 22 - 24 - 27 - 30 - 32 mm

1 snodo cardanico

1 leva a cricchetto

1 leva a T con attacco scorrevole

2 prolunghe da 75 - 125 mm

Codice N 6870 8000 N 6870/8 Cad. € 121,00 1

1/3

1/2 12,5 mm



## ABC TOOLS Alloggiamenti con utensili - Driver system

In materiale espanso resistente ed antiolio

A 2 colori per una rapida individuazione dell'impronta e riporre velocemente gli utensili

Adatti per l'inserimento nei cassetti dei carrelli:

RUNNER, FASTBOY, PILOT, DRIVER, VAN, VAN XL e TRUCK (vedere da pag. 907)

Questi alloggiamenti hanno dimensioni modulari unificate:

- 395x185 mm, che occupa 1/3 del cassetto;

- 395x375 mm, che occupa 2/3 del cassetto;

- 395x565 mm, che occupa 3/3 del cassetto

1/3

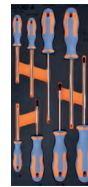

1/3

395 x 185 mm

2/3



2/3

395 x 375 mm

3/3

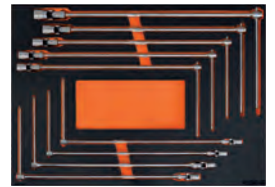

3/3

395 x 565 mm

### Assortimenti di pinze e tronchese in alloggiamento da 1/3

Composti da:

1 pinza becchi mezzotondi da 160 mm

1 pinza universale da 180 mm

1 tronchese da 160 mm

1 pinza per tubi e dadi da 250 mm

1/3



ABC TOOLS

ABC TOOLS

Codice N 6870 9000

N 6870/9

Cad. € 108,00



KNIPEX

Codice N 6870 9300

N 6870/93

Cad. € 112,00



1/3



KNIPEX

### Assortimento di pinze per anelli Seeger Ø 19÷60 mm in alloggiamento da 1/3

Composto da:

1 pinza per anelli interni con becchi dritti

1 pinza per anelli interni con becchi piegati a 90°

1 pinza per anelli esterni con becchi dritti

1 pinza per anelli esterni con becchi piegati a 90°

1/3

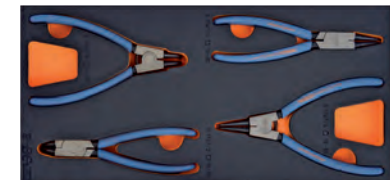

Codice N 6870 1100

N 6870/11

Cad. € 88,00



### Assortimento di chiavi a rullino e pinze a morsetto

Composto da:

2 chiavi a rullino da 200 e 300 mm

1 pinza a morsetto da 250 mm

1 pinza a morsetto con becchi lunghi da 235 mm

1/3



Codice N 6870 1200

N 6870/12

Cad. € 113,00



### Assortimento completo di 13 utensili in alloggiamento da 1/3

Composto da:

1 martello da 300 g

2 scalpelli piatti da 125 e 150 mm

1 scalpello a punta da 125 mm

6 cacciaspine Ø 2 - 3 - 4 - 5 - 6 - 8 mm

2 punzoni Ø 3 - 4 mm

1 bullino Ø 10 mm

1/3



Codice N 6870 1300

N 6870/13

Cad. € 88,00



### Assortimento di lime a taglio mezzodolce in alloggiamento da 1/3

Composto da:

5 lime forma

1/3



Codice N 6870 1400

N 6870/14

Cad. € 86,50



### Assortimento di 5 utensili in alloggiamento da 2/3

Composto da:

1 cesoia a doppia leva per lamiera

1 forbice per elettricisti

1 coltello a lama bimetallica

1 archetto per seghetta da metallo con lama bimetallica

1 flessometro da 3 m

Con ulteriore spazio vuoto per riporre utensili o minuteria

2/3



Codice N 6870 1500

N 6870/15

Cad. € 135,00



## ABC TOOLS Alloggiamenti con utensili - Driver system

In materiale espanso resistente ed antiolio

A 2 colori per una rapida individuazione dell'impronta e riporre velocemente gli utensili

Adatti per l'inserimento nei cassetti del carrello:

SPEEDY, RUNNER, FASTBOY, PILOT, DRIVER e TRUCK (vedere da pag. 877)

Questi alloggiamenti hanno dimensioni modulari unificate:

- 395x185 mm, che occupa 1/3 del cassetto;
- 395x375 mm, che occupa 2/3 del cassetto;
- 395x565 mm, che occupa 3/3 del cassetto

3/3

### Assortimento di chiavi a "T" snodate in alloggiamento da 3/3

Composto da:

9 chiavi da 7 - 8 - 9 - 10 - 12 - 13 - 14 - 17 - 19 mm

Codice N 6870 1600 **N 6870/16** Cad. € **305,00**  1

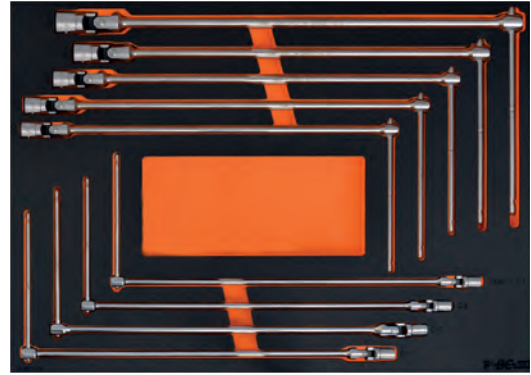

### Assortimento di chiavi a "T" in alloggiamento da 3/3

Composto da:

3 chiavi a "T" fisse da 8 - 10 - 12 mm

6 chiavi maschio a "T" da 2 - 2,5 - 3 - 4 - 5 - 6 mm

4 chiavi a "T" fisse T25 - T27 - T30 - T40

3/3

Codice N 6870 1800 **N 6870/18** Cad. € **335,00**  1

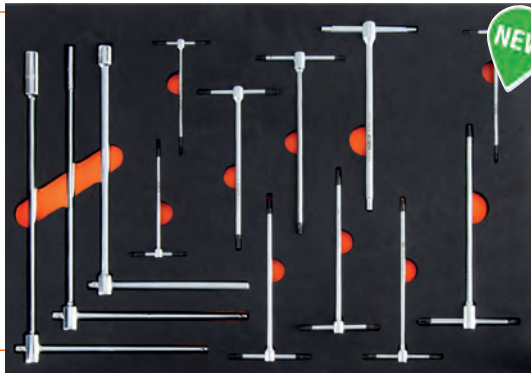

### Assortimento per manutenzione moto in alloggiamento da 3/3

Composto da:

1 chiave dinamometrica 10÷60 Nm ■ 3/8"

1 serie con 9 chiavi maschio ○ 1,5 - 10 mm

6 chiavi maschio con 2 esagoni ○ 2 - 2,5 - 3 - 4 - 5 - 6 mm

4 chiavi maschio a "T" snodate ○ 3 - 4 - 5 - 6 mm

4 chiavi a bussola con inserto ○ 5 - 6 - 8 - 10 mm ■ 3/8"

1 chiave a bussola con inserto ○ 12 mm ■ 1/2"

1 chiave per candele ○ 16 mm ○ 1/2"

1 mazzuola con teste intercambiabili Ø 35 mm

3/3

Codice N 6870 2500 **N 6870/25** Cad. € **677,00**  1



## ABC TOOLS Alloggiamenti vuoti - Driver system

In materiale espanso resistente ed antiolio

A 2 colori per una rapida individuazione dell'impronta e riporre velocemente gli utensili

Adatti per l'inserimento nei cassetti del carrello:

RUNNER, FASTBOY, PILOT, DRIVER, VAN, VAN XL e TRUCK (vedere da pag. 907)

### Tipo con 3 settori dimensioni 110x120 mm

Adatto per inserimento nei cassetti del carrello RUNNER con 2 alloggiamenti da 1/3 oppure 1 da 2/3

Dimensioni 390x150 mm

Codice N 6870 4900 **N 6870/49** Cad. € **28,40**  1



### Tipo pretagliato a cubetti

Per creare scomparti con dimensioni secondo le proprie esigenze

Ideale per consentire l'alloggiamento e la protezione di strumenti ed oggetti delicati

Adatto per occupare 3/3 dei carrelli dei cassetti - Dimensioni 395x565 mm

Codice N 6873 5000 **N 6873/5** Cad. € **32,00**  1



### Tipo intero

Per creare scomparti con dimensioni secondo le proprie esigenze

Adatto per occupare 3/3 dei carrelli dei cassetti - Dimensioni 395x565 mm

Codice N 6873 7000 **N 6873/7** Cad. € **73,00**  1



## Assortimenti di utensili

### Per elettricisti

**Tasca portautensili** in nylon con passante per allacciare alla cintura completa di 5 utensili

- 1 paio di forbici B 2182, con manici in materiale bicomponente
- 2 giraviti per viti ad intaglio M 7097 mm 3x100 - 4x100 con rivestimento VDE
- 1 giravite per viti a croce «PHILLIPS» M 7101/0 PH1, con rivestimento VDE
- 1 pinza universale M 7129/8 da 180 mm, con rivestimento VDE

Dimensioni tasca chiusa 120x210h mm - Peso circa 0,5 kg

<b>Codice N 6875 0000</b>	<b>N 6875</b>	Cad. €	<b>73,00</b>
---------------------------	---------------	--------	--------------



### Per elettricisti

**Borsa portautensili N 2247** completa di 9 utensili VDE

- 2 giraviti per viti ad intaglio M 7097 mm 3x100 - 4x100
- 3 giraviti per viti a croce «PHILLIPS» M 7101/0 PH0 - PH1 - PH2
- 1 pinza con becchi mezzotondi diritti M 7123/0 da 200 mm
- 1 tronchese per meccanica M 7130/8
- 1 pinza universale M 7129/8
- 1 paio di forbici M 7148/1

Dimensioni astuccio aperto / chiuso: 240x480 mm / 240x230 mm - Peso circa 1,2 kg

<b>Codice N 6879 0000</b>	<b>N 6879</b>	Cad. €	<b>175,00</b>
---------------------------	---------------	--------	---------------



**Tasca portautensili N 2250/3** con cintura N 2251/1 gr. 1 **completa di 6 utensili**

In nylon ad alta tenacità con cuciture rinforzate per una maggiore tenuta

Struttura rigida con rivetti di rinforzo e con ampi interni

- 1 giravite cercafase A 1502/4 da 65 mm
- 1 paio di forbici per elettricisti B 2183/7
- 2 giraviti ad intaglio M 7097 mm 3x100 - 5,5x125, con rivestimento VDE
- 1 giravite a croce «PHILLIPS» M 7101/0 PH1, con rivestimento VDE
- 1 pinza universale M 7129/8 da 180 mm, con rivestimento VDE

Dimensioni tasca 140x260 mm

Peso circa 0,7 kg

<b>Codice N 6882 5000</b>	<b>N 6882/5</b>	Cad. €	<b>97,50</b>
---------------------------	-----------------	--------	--------------



**Tasca portautensili N 2250/4** con cintura N 2251/1 gr. 1 **completa di 11 utensili**

In nylon ad alta tenacità con cuciture rinforzate per una maggiore tenuta

Struttura rigida con rivetti di rinforzo e con ampi interni

- 1 giravite cercafase A 1502/4 da 65 mm
- 1 paio di forbici per elettricisti B 2183/7
- 1 spelacavi B 2186/5 per cavi elettrici Ø 4÷28 mm
- 3 giraviti ad intaglio M 7097 mm 3x100 - 4x100 - 5,5x125, con rivestimento VDE
- 3 giraviti a croce «PHILLIPS» M 7101/0 PH0 - PH1 - PH2, con rivestimento VDE
- 1 pinza universale M 7129/8 da 180 mm, con rivestimento VDE
- 1 tronchese laterale M 7130/8 da 160 mm, con rivestimento VDE

Dimensioni tasca 180x270 mm

Peso circa 1,2 kg

<b>Codice N 6884 5000</b>	<b>N 6884/5</b>	Cad. €	<b>169,00</b>
---------------------------	-----------------	--------	---------------



**Tasca portautensili N 2250/5** con cintura N 2251/1 gr. 1 **completa di 13 utensili**

In nylon ad alta tenacità con cuciture rinforzate per una maggiore tenuta

Struttura rigida con ampi interni e anello laterale portamartello

- 1 giravite cercafase A 1502/4 da 65 mm
- 1 paio di forbici per elettricisti B 2183/7
- 1 spelacavi B 2186/5 per cavi elettrici Ø 4÷28 mm
- 1 martello C 3431/2 da 300 g
- 3 giraviti ad intaglio M 7098 mm 3x100 - 4x100 - 5,5x125, con rivestimento VDE
- 2 giraviti ad impronta combinata «PHILLIPS» + intaglio M 7102/45 H1 - H2, con rivestimento VDE
- 2 giraviti ad impronta combinata «POZIDRIV» + intaglio M 7102/55 Z1 - Z2, con rivestimento VDE
- 1 pinza universale M 7129/8 da 180 mm, con rivestimento VDE
- 1 tronchese laterale M 7130/8 da 160 mm, con rivestimento VDE

Dimensioni tasca 180x260 mm

Peso circa 2 kg



<b>Codice N 6886 5000</b>	<b>N 6886/5</b>	Cad. €	<b>197,00</b>
---------------------------	-----------------	--------	---------------



## Assortimenti di utensili

### Zaino multiuso N 2256/1 completo di 14 utensili

**In nylon ad alta tenacità** con cuciture rinforzate per una maggiore tenuta  
Robuste spalline regolabili, con imbottitura per un comodo trasporto

- 1 giravite cercafase A 1502/4 da 65 mm
  - 1 paio di forbici B 2183
  - 1 livella tascabile H 5145
  - 1 flessometro H 5070 da 3 m
  - 1 paio di guanti M 2269/8
  - 5 giraviti per viti ad intaglio  M 7097 mm 2,5x75 - 3,0x100 - 4,0x100 - 5,5x125 - 6,5x150
  - 2 giraviti per viti a croce «PHILLIPS®»  M 7101/0 PH 1 - PH 2
  - 1 pinza universale M 7129/8 da 180 mm, con rivestimento VDE
  - 1 tronchese laterale M 7130/8 da 160 mm, con rivestimento VDE
- Dimensioni zaino LxPxh 420x230x500 mm  
Peso circa 4,1 kg

Codice N 6887 5000 **N 6887/5** Cad. € **299,00**  1



### Trolley portautensili N 2253/1 completo di 30 utensili

**In nylon ad alta tenacità** con cuciture rinforzate per una maggiore tenuta  
Completo di scomparto inferiore con cassetta portaminuteria

- 1 giravite cercafase A 1502/4 da 100 mm
  - 8 chiavi maschio esagonali A 3107/2 da 2 - 2,5 - 3 - 4 - 5 - 6 - 8 - 10 mm
  - 1 paio di forbici B 2183
  - 1 spelacavi B 2186/5 per cavi elettrici Ø 4÷28 mm
  - 1 martello C 3432/1 da 400 g
  - 1 archetto D 2795/6 con lama per metallo
  - 1 flessometro H 5070 da 3 m
  - 1 livella tascabile H 5145
  - 3 giraviti ad intaglio M 7097 mm 3x75 - 3,5x100 - 4x100, con rivestimento VDE
  - 2 giraviti a croce «PHILLIPS®» M 7101/0 - PH1 - PH2, con rivestimento VDE
  - 2 giraviti ad impronta combinata «PHILLIPS®» + intaglio M 7102/45 H1 - H2, con rivestimento VDE
  - 2 giraviti ad impronta combinata «POZIDRIV®» + intaglio M 7102/55 Z1 - Z2, con rivestimento VDE
  - 1 chiave universale per armadi e quadri elettrici M 7108/45
  - 1 pinza a becchi lunghi M 7123/0 da 200 mm, con rivestimento VDE
  - 1 pinza universale M 7129/8 con rivestimento VDE
  - 1 tronchese laterale M 7130/8 con rivestimento VDE
  - 1 cesoia M 7150/2, con rivestimento VDE
  - 1 lucchetto N 3243/7 con corpo larghezza 30 mm
- Dimensioni LxPxh 410x265x480 mm - Peso circa 8,2 kg

Codice N 6890 5000 **N 6890/5** Cad. € **555,00**  1



### Borsa portautensili N 2273/2 in cuoio nero con pannelli interni completa di 27 utensili

Con maniglia rigida di trasporto e cinghia a tracolla con moschettoni in acciaio

- 9 chiavi maschio esagonali A 3107/93 da 1,5÷10 mm
  - 1 paio di forbici B 2183, con manici in materiale bicomponente
  - 1 spelacavi B 2186/5 per cavi elettrici Ø 4÷28 mm
  - 1 martello C 3431/2 da 300 g
  - 1 flessometro H 5070 da 3 m
  - 1 pinza per fascette L 6660
  - 5 giraviti per viti ad intaglio  M 7097 mm 2,5x75 - 3,0x100 - 4,0x100 - 5,5x125 - 6,5x150
  - 3 giraviti per viti a croce «PHILLIPS®» M 7101/0 PH0 - PH1 - PH2 con rivestimento VDE
  - 1 chiave universale per armadi e quadri elettrici M 7108/45
  - 1 pinza a becchi lunghi M 7122/0 da 160 mm, con rivestimento VDE
  - 1 pinza universale M 7129/8 con rivestimento VDE
  - 1 pinza spelacavi a regolazione automatica M 7137/5, con rivestimento VDE
  - 1 pinza regolabile per tubi e dadi M 7140 da 250 mm, con rivestimento VDE
- Dimensioni LxPxh 480x190x395 mm - Peso circa 6,9 kg

Codice N 6892 6000 **N 6892/6** Cad. € **735,00**  1



## Assortimenti di utensili

### Valigetta in polietilene antiurto ad alta densità N 2280 completa di 58 utensili

Con maniglia in ABS ricoperta in morbida gomma e 2 serrature in acciaio con chiave

- 1 serie di 6 giraviti per microelettronica A 1400/6
- 1 cercafase misuratore di tensione A 1503
- 8 chiavi combinate A 2935 da 10÷22 mm
- 7 chiavi a bocca esagonale A 3083/6 da 5÷13 mm
- 9 chiavi maschio esagonali A 3109/75 da 1,5÷10 mm
- 1 pinzetta isolante B 1609/2
- 1 rotolo di nastro isolante colore rosso B 2168
- 1 paio di forbici B 2182, con manici in materiale bicomponente
- 1 passacavi B 2185/3 da 20 m
- 1 spelacavi B 2186/33 per cavi elettrici con Ø 6÷29 mm
- 1 spelacavi B 2186/5 per cavi elettrici Ø 4÷28 mm
- 1 pinza regolabile per tubi e dadi B 2315/1 da 250 mm
- 1 martello C 3432/1 da 300 g
- 1 archetto per meccanica D 2795/4
- 1 flessometro H 5070 da 3 m
- 1 saldatore elettrico K 3783/3 da 40 W
- 1 oliatore K 3912 da 25 ml
- 5 giraviti per viti ad intaglio  M 7097 mm 2,5x75 - 3,0x100 - 4,0x100 - 5,5x125 - 6,5x150
- 2 giraviti per viti a croce «PHILLIPS»  M 7101/0 PH 1 - PH 2
- 1 chiave universale per armadi e quadri elettrici M 7108/45
- 1 assortimento di 2 pinze e tronchese M 7136/3, con rivestimento VDE
- 1 pinza spelacavi a regolazione automatica M 7137/5, con rivestimento VDE
- 1 coltello M 7144/5, con rivestimento VDE
- 1 cesoia per cavi M 7150/2, con rivestimento VDE
- 1 torcia per ispezione N 9097/93

Dimensioni chiusa LxPxh 420x330x175 mm - Peso circa 11,4 kg

Codice N 6892 7300 **N 6892/73** Cad. € **1.200,00**  1





Retro del pannello specificatamente realizzato per alloggiare chiavi



### Valigetta N 2282/7 in polipropilene completa di 24 utensili

Con profilo di rinforzo in alluminio e serratura centrale con chiave

- 8 chiavi maschio esagonali A 3107/2 da 2÷10 mm
- 1 paio di forbici B 2182, con manici in materiale bicomponente
- 1 martello C 3432/1 da 300 g
- 1 archetto per meccanica D 2795/1
- 1 flessometro H 5070 da 3 m
- 1 livella tascabile H 5143
- 5 giraviti per viti ad intaglio  M 7097 mm 2,5x75 - 3,0x100 - 4,0x100 - 5,5x125 - 6,5x150
- 2 giraviti per viti a croce «PHILLIPS»  M 7101/0 PH 1 - PH 2
- 1 chiave universale per armadi e quadri elettrici M 7108/45
- 1 pinza universale M 7129/8 da 180 mm, con rivestimento VDE
- 1 tronchese laterale M 7130/8 da 160 mm, con rivestimento VDE
- 1 coltello M 7144/1, con rivestimento VDE

Dimensioni LxPxh 450x390x170h mm - Peso circa 5,5 kg

Codice N 6892 7400 **N 6892/74** Cad. € **384,00**  1



### Valigetta N 2282/7 in materiale plastico antiurto ABS completa di 39 utensili

Con profilo di rinforzo in alluminio e serratura centrale con chiave

- 8 chiavi a forchetta A 2934 da 6x7 - 8x9 - 10x11 - 12x13 - 14x15 - 16x17 - 18x19 - 20x22 mm
- 9 chiavi maschio esagonali A 3107/93 da 1,5÷10 mm
- 1 paio di forbici B 2183/5, con manici in materiale bicomponente
- 1 spelacavi B 2186/0 per cavi normali e coassiali
- 1 spelacavi B 2186/33 per cavi elettrici a sezione tonda con Ø 6÷29 mm
- 1 spelacavi B 2186/5 per cavi elettrici Ø 4÷28 mm
- 1 pinza regolabile per tubi e dadi B 2313/6 da 240 mm
- 1 martello C 3431/2 da 300 g
- 1 flessometro H 5070 da 3 m
- 1 multimetro digitale H 5433/3
- 1 pinza per fascette L 6660
- 1 cercafase per viti ad intaglio con lama lunghezza 100 mm
- 5 giraviti ad intaglio M 7097 mm 2,5x75-3,0x100-4,0x100-5,5x125-6,5x150, con rivestimento VDE
- 3 giraviti a croce «PHILLIPS» M 7101/0 PH0 - PH1 - PH2, con rivestimento VDE
- 1 pinza a becchi lunghi M 7123/0 da 200 mm, con rivestimento VDE
- 1 pinza universale M 7129/8, con rivestimento VDE
- 1 coltello M 7145/5, con rivestimento VDE
- 1 cesoia per cavi M 7150/2, con rivestimento VDE

Dimensioni LxPxh 450x390x180 mm - Peso circa 8,5 kg

Codice N 6892 7600 **N 6892/76** Cad. € **730,00**  1





## Assortimenti di utensili

### Valigetta N 2282/7 in materiale plastico antiurto ABS completa di 26 utensili

Con profilo di rinforzo in alluminio e serratura centrale con chiave

- 1 giravite cercafase A 1502/4 da 100 mm
- 9 chiavi maschio esagonali A 3107/94 da 1,5 ÷ 10 mm
- 1 paio di forbici B 2183/5, con manici in materiale bicomponente
- 1 pinza spelacavi B 2187/5
- 1 martello C 3432/1 da 400 g
- 1 livella tascabile H 5143
- 1 paio di guanti M 2269/4
- 5 giraviti ad intaglio M 7099 mm 3x100 - 3,5x100 - 4x100 - 4,5x125 - 5,5x125, con rivestimento VDE
- 3 giraviti a croce «PHILLIPS» M 7101/0 PH0 - PH1 - PH2, con rivestimento VDE
- 1 chiave universale per armadi e quadri elettrici M 7108/45
- 1 pinza universale M 7129/8 da 180 mm, con rivestimento VDE
- 1 tronchese laterale M 7130/8 da 160 mm, con rivestimento VDE

Dimensioni LxPxh 450x390x180 mm - Peso circa 7,4 kg

Codice N 6892 7800    **N 6892/78**    Cad. €    **401,00**    1



### Valigetta N 2282/7 in polipropilene completa di 36 utensili

Con profilo di rinforzo in alluminio e serratura centrale con chiave

- 8 chiavi a forchetta A 2934 da 6x7 - 8x9 - 10x11 - 12x13 - 14x15 - 16x17 - 18x19 - 20x22 mm
- 9 chiavi maschio esagonali A 3107/93 da 1,5÷10 mm
- 1 paio di forbici B 2183/5, con manici in materiale bicomponente
- 1 spelacavi B 2186/33 per cavi elettrici a sezione tonda con Ø 6÷29 mm
- 1 spelacavi B 2186/5 per cavi elettrici Ø 4÷28 mm
- 1 pinza regolabile per tubi e dadi B 2313/6 da 240 mm
- 1 martello C 3431/2 da 300 g
- 1 flessometro H 5070 da 3 m
- 1 pinza per fascette L 6660
- 1 cercafase per viti ad intaglio con lama lunghezza 100 mm
- 5 giraviti ad intaglio M 7097 mm 2,5x75-3,0x100-4,0x100-5,5x125-6,5x150, con rivestimento VDE
- 2 giraviti a croce «PHILLIPS» M 7101/0 PH 1 - PH 2, con rivestimento VDE
- 1 giravite per viti a croce «PHILLIPS» M 7101/1 PH0, con rivestimento VDE
- 1 chiave universale per armadi e quadri elettrici M 7108/45
- 1 pinza a becchi lunghi M 7123/0 da 200 mm, con rivestimento VDE
- 1 pinza universale M 7130/0 da 180 mm, con rivestimento VDE
- 1 coltello M 7144/5, con rivestimento VDE

Dimensioni LxPxh 450x390x170 mm - Peso circa 6,6 kg

Codice N 6892 8000    **N 6892/8**    Cad. €    **566,00**    1



### Valigetta N 2279/5 interamente in ABS completa di 31 utensili

Con 2 pannelli in ABS con sistema brevettato di fissaggio degli utensili tramite resistenti tasche in materiale elastico, facilmente adattabili alle dimensioni dell'oggetto, che non viene perso anche in caso di capovolgimento della valigia

La parte inferiore della tasca è inoltre in materiale plastico trasparente per una facile individuazione dell'utensile

- 8 chiavi a forchetta A 2934 da 6x7 - 8x9 - 10x11 - 12x13 - 14x15 - 16x17 - 18x19 - 20x22 mm
- 8 chiavi maschio esagonali A 3106/2 da 2÷10 mm
- 1 coltello per elettricisti B 2172/2
- 1 paio di forbici B 2183/5, con manici in materiale bicomponente
- 1 martello C 3432/1 da 300 g
- 1 archetto per meccanica D 2795/1
- 1 flessometro H 5070 da 3 m
- 1 livella tascabile H 5143
- 5 giraviti per viti ad intaglio M 7097 mm 2,5x75 - 3,0x100 - 4,0x100 - 5,5x125 - 6,5x150
- 2 giraviti per viti a croce «PHILLIPS» M 7101/0 PH 1 - PH 2
- 1 pinza a becchi lunghi M 7123/0 da 200 mm, con rivestimento VDE
- 1 pinza universale M 7129/8 con rivestimento VDE

Dimensioni LxPxh 440x310x135 mm - Peso 6,4 kg

Codice N 6892 9000    **N 6892/9**    Cad. €    **501,00**    1



**Per manutenzione****Cassetta di lamiera N 2237/3 da 430 mm completa di 30 utensili**

- 1 serie di 9 giraviti ad intaglio e croce A 1482/9
- 1 serie di 8 chiavi a forchetta A 2934/1 da 6x7÷20x22 mm
- 1 supporto per chiavi A 2934/8 gr. 8
- 1 pinza a becchi lunghi B 1675/5 da 200 mm
- 1 pinza universale B 1731/9 da 200 mm
- 1 tronchese B 1813/5 da 160 mm
- 1 paio di forbici B 2174/1
- 1 pinza regolabile per tubi e dadi B 2313/6 da 240 mm
- 1 martello C 3431/2 da 500 g
- 1 coltello C 5287
- 1 archetto per seghette da metallo D 2763
- 1 metro snodato H 5033 da 2 m
- 1 flessometro H 5083/1 da 3 m
- 1 spray "Marinoli" K 3832
- 1 lucchetto N 3243/7 da 30 mm

Peso circa 8,9 kg

<b>Codice</b> N 6894 2000	<b>N 6894/2</b>	Cad. €	<b>332,00</b>
---------------------------	-----------------	--------	---------------

Cassetta di lamiera N 2237/3 da 530 mm **con assortimento di 40 utensili** N 6896/40

<b>Codice</b> N 6894 3500	<b>N 6894/35</b>	Cad. €	<b>368,00</b>
---------------------------	------------------	--------	---------------

**Per manutenzione****Cassetta di lamiera N 2237/3 da 430 mm completa con 79 utensili**

- 1 serie di 7 giraviti A 1482/7 ad intaglio da 3,0x80÷8,0x150 e croce da 1 e 2
- 1 chiave a rullino A 2879 da 300 mm
- 1 serie di 12 chiavi a forchetta A 2934/1 da 6x7÷30x32 mm
- 1 supporto per chiavi A 2934/8 gr. 12
- 1 serie di 12 chiavi poligonali A 3021/12 da 6x7÷30x32 mm
- 1 serie di 9 chiavi maschio esagonali A 3107/93 da 1,5÷10 mm
- 1 assortimento di chiavi a bussola esagonali ed accessori A 3115/4 con attacco  $\square \frac{1}{2}$
- 1 pinza a becchi lunghi B 1675/5 da 200 mm
- 1 pinza universale B 1731/9 da 200 mma
- 1 tronchese B 1813/5 da 160 mma
- 1 paio di forbici B 2174/1
- 1 pinza regolabile per tubi e dadi B 2313/6 da 240 mm
- 1 martello C 3432/1 da 500 g
- 1 assortimento C 3620/2 di 3 scalpelli, 2 punzoni ed 1 bulino
- 1 lucchetto N 3243/7 da 30 mm

Peso circa 16,9 kg

<b>Codice</b> N 6894 6000	<b>N 6894/6</b>	Cad. €	<b>709,00</b>
---------------------------	-----------------	--------	---------------

Cassetta di lamiera N 2237/3 da 430 mm **con assortimento di 40 utensili** N 6896/40

<b>Codice</b> N 6894 7500	<b>N 6894/75</b>	Cad. €	<b>366,00</b>
---------------------------	------------------	--------	---------------

**Per manutenzione servizio auto e garagisti****Cassetta di lamiera N 2237/5 da 530 mm completa di 109 utensili**

- 1 serie di 9 giraviti ad intaglio e croce A 1482/9
- 1 giravite a lama reversibile A 1496
- 1 chiave a rullino A 2879 da 300 mm
- 1 serie di 12 chiavi a forchetta A 2934/1 da 6x7÷30x32 mm
- 1 supporto per chiavi A 2934/8 gr. 12
- 1 serie di 17 chiavi combinate A 2935/17 da 6÷22 mm
- 1 serie di 12 chiavi poligonali A 3021/12 da 6x7÷30x32 mm
- 1 serie di 9 chiavi maschio esagonali A 3107/93 da 1,5÷10 mm
- 1 assortimento di chiavi a bussola esagonali ed accessori A 3115/4 con attacco  $\square \frac{1}{2}$
- 1 pinza a becchi lunghi B 1675/5 da 200 mm
- 1 pinza universale B 1731/9 da 200 mm
- 2 pinze per anelli interni di sicurezza (Seeger) B 1748/1  $\varnothing$  8÷11 - 12÷25 mm
- 2 pinze per anelli esterni di sicurezza (Seeger) B 1749/1  $\varnothing$  3÷10 - 10÷25 mm
- 1 pinza a morsetto B 1780/3 da 250 mm
- 1 tronchese B 1813/5 da 160 mm
- 1 cesoia a doppia leva per lamiera B 2089/3
- 1 paio di forbici B 2174/1
- 1 pinza regolabile per tubi e dadi B 2313/6 da 240 mm
- 1 chiave per filtri olio C 3001/3
- 2 chiavi per candele esagonali C 3048/1 da 16 - 20,8 mm, con attacco  $\square \frac{1}{2}$
- 1 martello C 3432/1 da 500 g
- 1 mazzuola C 3477/1 con testa  $\varnothing$  35 mm
- 1 assortimento C 3620/2 di 3 scalpelli, 2 punzoni ed 1 bulino
- 1 lucchetto N 3243/7 da 30 mm

Peso circa 24,8 kg

<b>Codice</b> N 6894 8000	<b>N 6894/8</b>	Cad. €	<b>1.031,00</b>
---------------------------	-----------------	--------	-----------------

Cassetta di lamiera N 2237/5 da 530 mm **con assortimento di 40 utensili** N 6896/40

<b>Codice</b> N 6894 9500	<b>N 6894/95</b>	Cad. €	<b>384,00</b>
---------------------------	------------------	--------	---------------



**Per settore nautico e manutenzione "On Board Tools"**

**Valigetta in ABS ad alta resistenza completa di 57 utensili**

**Guarnizione in gomma** per proteggere il contenuto da acqua, vento, salsedine, ecc.

- 4 giraviti ad intaglio ● A 1437/1 mm 2,5x75 - 5,5x101 - 5,5x125 - 6,5x150
- 2 giraviti a croce «PHILLIPS» ⊕ A 1471/1 PH1 - PH2

- 1 chiave a rullino A 2879 da 200 mm
- 3 chiavi a forchetta A 2932 apertura 3/8"x9/16" - 1/2"x9/16" - 5/8" x11/16"
- 8 chiavi combinate A 2935 da mm 7 - 8 - 10 - 12 - 13 - 14 - 17 - 19
- 9 chiavi maschio esagonali da mm 1,5 - 2 - 2,5 - 3 - 4 - 5 - 6 - 8 - 10
- 7 chiavi a bussola poligonali A 3116/2 da mm 10 - 12 - 13 - 14 - 17 - 19 - 22
- 5 chiavi a bussola poligonali A 3116/22 da 7/16" - 1/2" - 9/16" - 11/16" - 7/8"
- 1 pezzo per tipo: snodo cardanico A 3116/4, leva a cricchetto A 3116/7, leva a "T" A 3116/12, prolunga A 3116/13 da 250 mm
- 1 pinza a becchi mezzotondi B 1675/5 da 200 mm
- 1 pinza universale B 1731/9 da 180 mm
- 1 tronchese laterale B 1813/5 da 180 mm
- 1 nastro isolante B 2168 colore rosso
- 1 coltello per nautica B 2173/4
- 1 paio di forbici B 2182
- 1 pinza regolabile per tubi e dadi lunghezza 250 mm
- 1 spatola B 4092/3 larghezza 60 mm
- 1 chiave per filtri olio C 3001/3
- 2 chiavi per candele C 3048/1 da mm 16 - 20,8
- 1 spazzola per candele e morsetti batterie C 3265/5
- 1 mazzuola combinata C 3476 Ø testa 35 mm
- 1 spray multiuso

Dimensioni LxPxh 580x400x80 mm - Peso circa 9,2 kg

Codice **N 6895/1** Cad. € **528,00**



Per nautica

**Assortimento con 48 utensili con rivestimento ad alto isolamento VDE**

Composto da:

- 4 giraviti ad intaglio ● M 7100/2 da mm 2,5x75 - 4,0x100 - 5,5x125 - 6,5x150
- 2 giraviti a croce «PHILLIPS» ⊕ M 7101/2 - Punta DIN 1 - 2
- 6 chiavi a forchetta semplice M 7110 da mm 10 - 13 - 14 - 17 - 19 - 22
- 6 chiavi poligonali semplici M 7111 da mm 10 - 13 - 14 - 17 - 19 - 22
- 9 chiavi a bussola ● att. □ 1/2" M 7115 da mm 10 - 11 - 12 - 13 - 14 - 17 - 19 - 22 - 24
- 1 leva a "T" M 7116/1 attacco ■ 1/2"
- 2 prolunghe attacco ■ 1/2" M 7116/2 da mm 125 - 250 mm
- 1 leva a cricchetto reversibile M 7116/3 attacco ■ 1/2"
- 6 pinze di serraggio M 7128 da 150 mm
- 1 pinza universale da 200 mm, con manici isolanti ad immersione
- 1 tronchese con tagliente laterale da 160 mm, con manici isolanti ad immersione
- 1 pinza spelacavi da 160 mm, con manici isolanti ad immersione
- 1 cesoia per cavi da 200 mm, con manici isolanti ad immersione
- 1 pinza regolabile per tubi e dadi M 7140 da 250 mm
- 1 coltello per tipo M 7145/1 ed M 7145/2
- 1 paio di guanti taglia 9

3 copertine di protezione di gomma, dimensioni 500x500 spessore 1,6 mm

In valigetta professionale in ABS ad alta resistenza agli urti

Dimensioni valigetta LxPxh 490x410x255 - Peso 16,2 kg (con utensili)

Codice **M 7159/47** Cad. € **1.933,00** 1

M 6 → pag. 851



1000 V IEC/DIN EN 60900

**Assortimento con 36 utensili antiscintilla in lega di rame-berillio - Be-Cu**

Composto da:

- 4 giraviti ad intaglio M 7160 mm 3,0x75 - 4,0x100 - 6,0x150 - 8,0x200
- 3 giraviti a croce PHILLIPS M 7166 PH1 - PH2 - PH3
- 1 pinza con becchi mezzotondi M 7184 da 150 mm
- 1 pinza universale M 7190 da 200 mm
- 1 tronchese M 7200 da 150 mm con tagliente laterale
- 1 martello per calderai M 7218/5, con battente tondo piano e penna sferica
- 1 mazzetta M 7230 da 1 kg, con manico in legno
- 1 levachiodi M 7240 da 250 mm, con levachiodi e scalpello
- 1 punteruolo M 7260 da 130 mm
- 1 scalpello M 7253 da 200 mm, a tagliente dritto con sezione esagonale
- 1 paio di forbici M 7266
- 1 giratubi M 7276 da 450 mm, mod. Americano
- 1 chiave a rullino M 7278 da 250mm
- 2 chiavi combinate M 7282 da 8 e 10 mm
- 3 chiavi a maschio esagonali piegate M 7306 da 6 - 8 e 10 mm
- 1 coltello M 7330 da 250 mm, con impugnatura di legno
- 1 spatola M 7333 da 50x200 mm, con manico in legno
- 1 archetto per seghetto M 7345/1 da 500 mm, completo di lama
- 1 spazzola M 7352, 4x16 ranghi
- 1 valigetta N 2282/7 in materiale plastico antiurto con 3 pannelli portautensili ABS, con profilo di rinforzo e serratura "TSA" doppia a scatto con chiave

Dimensioni valigetta LxPxh 490x370x190 mm - Peso circa 12,3 kg

Codice **M 7395/36** Cad. € **3.600,00** 1

M 7 → pag. 876





Con utensili in lega di rame-berillio Be-Cu

**Assortimento base con 40 utensili per manutenzione**

Composizione studiata per essere contenuta in varie **valigie portautensili**, in particolare modo in quelle proposte nella tabella di fine pagina

Composto da:



- 6 giraviti per viti con intaglio  A 1436 mm 3x80 - 4x101 - 5,5x125 - 6,5x150 - 8x175 - 10x200
- 3 giraviti per viti a croce «PHILLIPS»  A 1472/0 PH1 - PH2 - PH3
- 12 chiavi a forchetta A 2934 da 6x7÷30x32 mm
- 9 chiavi maschio esagonali A 3107/93 da 1,5-10 mm
- 1 pinza per meccanica B 1675/5 da 200 mm
- 1 pinza universale B 1731/9 da 180 mm
- 1 tronchese B 1813/5 da 160 mm
- 1 paio di forbici B 2183/5
- 1 pinza regolabile B 2313/6 da 240 mm
- 1 martello C 3432/1 da 500 g
- 1 coltello C 5287
- 1 archetto D 2763/2
- 1 doppiometro H 5028
- 1 flessometro H 5070 da 3 m



**CodiceN 6896 4000**    **N 6896/40**    Cad. €    **320,00**

**Assortimento di 43 utensili per installatore elettrico**

Composto da 43:

- 1 cercafase A 1502/4 da 125÷250V
- 8 chiavi a forchetta A 2934 da 6x7÷20x22 mm
- 1 supporto per chiavi A 2934/8 gr. 8
- 9 chiavi maschio esagonali A 3107/34 da 1,5÷10 mm
- 1 paio di forbici per elettricisti B 2183/7
- 1 passacavi in nylon B 2185/3 da 20 m
- 1 tiracavi B 2185/7
- 1 utensile spelacavi B 2186/5 Ø 4÷28 mm
- 1 pinza spelacavi B 2187/2
- 1 crimpatrice B 2193/34
- 1 pinza regolabile per tubi e dadi B 2314/1 da 240 mm
- 1 martello C 3432/1 da 400 g
- 1 cutter con lama a settore C 5284/da 18 mm
- 1 archetto D 2795/6 con lama a 32 denti per pollice
- 1 flessometro H 5070 da 5 m
- 1 livella tascabile H 5143
- 1 paio di guanti in lattice M 2260/1 taglia 10 (XL)
- 4 giraviti VDE M 7097/1 SLIM  3,5x100-4x100-5,5x125-6,5x150 mm
- 2 giraviti M 7100/7 SLIM  PH1 - PH2 - VDE M 7100/7
- 2 giraviti M 7102/65  Z1 - Z2 - VDE
- 1 pinza VDE per meccanica M 7121/7 da 200 mm
- 1 pinza VDE universale M 7129/8 da 180 mm
- 1 torcia FLASH MINI N 9097/91



**CodiceN 6896 4300**    **N 6896/43**    Cad. €    **415,00**

**Valigie portautensili adatte a contenere l'assortimento N 6896/40**

Grandezza (Con valigia)	00 (N 2244/5)	01 (N 2282/7)	02 (N 2279)
<b>Codice</b>	<b>N 6897 4000</b>	<b>N 6897 4001</b>	<b>N 6897 4002</b>
<b>N 6897/40 - Con 40 utensili</b> Cad. €	<b>356,00</b>	<b>510,00</b>	<b>520,00</b>
Assortimento di utensili completo di valigia:  Per descrizione e dati tecnici delle valigie fare riferimento alle pagine precedenti			
Grandezza (Con valigia)	03 (N 2280)	07 (N 2283/3)	08 (N 2283/5)
<b>Codice</b>	<b>N 6897 4003</b>	<b>N 6897 4007</b>	<b>N 6897 4008</b>
<b>N 6897/40 - Con 40 utensili</b> Cad. €	<b>690,00</b>	<b>595,00</b>	<b>777,00</b>
Assortimento di utensili completo di valigia:  Per descrizione e dati tecnici delle valigie fare riferimento alle pagine precedenti			

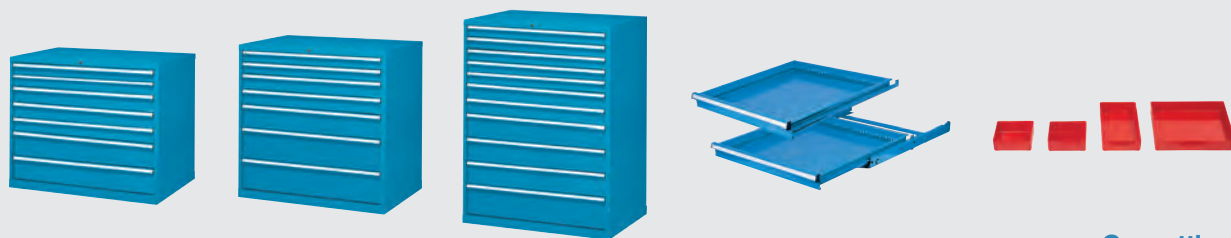

Cassettiere

## N 2

pag.  
939



Banchi da lavoro

## N 3

pag.  
950



Carrelli (Boys)

## N 4

pag.  
969



Armadi per macchine a controllo numerico

## N 5

pag.  
973



Scaffalature e scaffali componibili

## N 6

pag.  
977



Contenitori e armadi vari

## N 7

pag.  
990



Lampade e attrezzature per officina

## N 8

pag.  
1007

## Armadi

Sono costruiti impiegando materiali selezionati di alta qualità con tecnologie avanzate e costituiscono l'elemento principale nella progettazione e nella realizzazione di magazzini, officine, uffici, laboratori, ecc. La struttura portante di armadi, scaffali e dei loro componenti è costituita da lamiera di acciaio laminata a freddo ad alta resistenza, verniciata con sistema ad elettroforesi.

Tutti gli armadi sono dotati di:

- fori laterali per unire tra loro più elementi e formare banchi vendita;
- montanti verticali per l'inserimento di cassetti ad estrazione parziale o totale, consentendo lo stoccaggio razionale di utensili, accessori e parti di ricambio, proteggendone integralmente il valore;
- chiusura centralizzata con serratura a cilindro e due chiavi;
- dispositivo di apertura singola dei cassetti.

Sono disponibili in varie altezze, larghezze e profondità e con suddivisioni razionali personalizzate per adattarsi a qualsiasi esigenza. Il piano superiore può essere protetto da graffi ed usura da un ripiano completo di tappetino in gomma, utile anche per evitare che pezzi cilindrici possano cadere e rompersi.

**Sicurezza:** per evitare il ribaltamento è obbligatorio il fissaggio al pavimento o a parete con le apposite staffe di bloccaggio e relativi tasselli ad espansione.

Il trasporto degli armadi può essere effettuato, se dotati di appositi zoccoli, con transpallet o carrelli elevatori solo dopo aver preventivamente chiuso tutti i cassetti a chiave.

**Attenzione:** durante gli spostamenti rivolgere sempre la parte frontale dell'armadio verso l'operatore. Si consiglia di conservare una delle due chiavi in dotazione in una zona separata come riserva.

## Cassetti

Sono l'elemento indispensabile per garantire ordine e risparmio di spazio; costruiti in lamiera di acciaio laminata a freddo e verniciati con sistema ad elettroforesi, impiegando macchinari all'avanguardia per una lavorazione accurata in tutti i dettagli.

Dotati di maniglia per tutta la lunghezza frontale, dove è possibile inserire una striscia di identificazione del materiale contenuto. L'utilizzo del volume del cassetto è ottimizzato dalla vasta gamma disponibile di materiale di suddivisione interna.

Scorrono su cuscinetti a sfera che consentono una facile e silenziosa estrazione anche a pieno carico.

Disponibili in varie altezze che variano di 25 mm, misura che corrisponde al passo di foratura dei montanti verticali per il fissaggio delle guide.

**Sicurezza:**

- Riempire i cassetti partendo sempre da quello posto più in basso e distribuire uniformemente il peso per assicurare la portata indicata
- Non sedersi o salire sui cassetti aperti
- Evitare di lasciare cadere al loro interno con violenza utensili o pezzi pesanti
- Come accessorio a richiesta si può montare il **sistema di bloccaggio per cassetti** che evita l'apertura degli stessi durante la movimentazione

**Unità:** la fessurazione interna delle pareti dei cassetti ha un passo di 17 mm che corrisponde ad 1 unità.

**Esempio:** i cassetti degli armadi Serie AS 13 hanno una dimensione utile di 717x725 mm che corrisponde all'unità 36x36 ( $717:17 = 36$  unità di larghezza e  $725:17 = 36$  unità di profondità) Con questo sistema di fessurazione si ottiene un'ampia gamma di suddivisioni interne, e lo sfruttamento razionale di tutto il volume del cassetto.

## Colori



Di serie

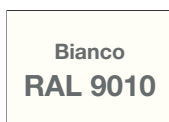

A richiesta



A richiesta



A richiesta



A richiesta

## Prezzi

Gli articoli di arredamento industriale, per l'ampiezza delle possibili configurazioni e l'importanza dell'investimento richiesto, necessitano di quotazioni "su misura".

La natura stessa di questi beni di uso durevole consiglia di studiare soluzioni personalizzate per le esigenze del singolo utilizzatore.

Essendo questi articoli di peso e di ingombro particolarmente elevato, ci riserviamo la facoltà di applicare un contributo per i costi di imballo e di trasporto.



**Estrazione parziale (P) 85%**

- guide scorrevoli su 4 cuscinetti a sfera
- portata fino a 100 kg (con peso distribuito uniformemente)



**Estrazione totale (T) 100%**

- guide scorrevoli su 4 cuscinetti a sfera
- portata fino a 200 kg (con peso distribuito uniformemente)



**ABC STORAGE Armadi completi - Serie AS 10 (36x27 unità)**
**Larghezza 717 mm - Profondità 600 mm**

In robusta lamiera di acciaio verniciata, laminata a freddo ad alta resistenza  
 Completi di dispositivo che consente l'apertura di un solo cassetto alla volta  
 Chiusura centralizzata tramite serratura a cilindro  
 Con 2 chiavi

**Completi di cassetti ad estrazione totale con portata max. 70 kg**

Come precauzione è obbligatorio il fissaggio al pavimento o parete, in particolar modo se gli armadi vengono sovrapposti (in questo caso la portata deve essere dimezzata)

**T**  
100%

**Cassetti ad estrazione totale**

**Altezza 800 mm**
**N 8490** - Colore **RAL 5012**
**N 8490/1** - Colore **RAL 9010**

Con cassetti	n°	5	6
<b>Codice</b>		<b>N 8490 5000</b>	<b>N 8490 6000</b>
<b>N 8490 - RAL 5012</b>	Cad. €	<b>816,00</b>	<b>903,00</b>
<b>Codice</b>		<b>N 8490 1005</b>	<b>N 8490 1006</b>
<b>N 8490/1 - RAL 9010</b>	Cad. €	<b>a richiesta</b>	<b>a richiesta</b>
Composizione cassetti		mm 75 T 75 T 100 T 150 T 300 T	mm 75 T 75 T 100 T 100 T 150 T 200 T

**Altezza 1000 mm**
**N 8491** - Colore **RAL 5012**
**N 8491/1** - Colore **RAL 9010**

Con cassetti	n°	6	7	9
<b>Codice</b>		<b>N 8491 6000</b>	<b>N 8491 7000</b>	<b>N 8491 9000</b>
<b>N 8491 - RAL 5012</b>	Cad. €	<b>936,00</b>	<b>1.005,00</b>	<b>1.184,00</b>
<b>Codice</b>		<b>N 8491 1006</b>	<b>N 8491 1007</b>	<b>N 8491 1009</b>
<b>N 8491/1 - RAL 9010</b>	Cad. €	<b>a richiesta</b>	<b>a richiesta</b>	<b>a richiesta</b>
Composizione cassetti		mm 150 T 150 T 150 T 150 T 150 T 150 T	mm 75 T 75 T 100 T 150 T 150 T 200 T	mm 100 T 100 T 100 T 100 T 100 T 100 T 100 T 100 T

**ABC STORAGE Carrelli completi (Boys) - Serie AS 317 (36x27 unità)**
**Larghezza 717 mm (790 mm con maniglie) - Profondità 600 mm**
**Cassetti ad estrazione totale con sistema di bloccaggio singolo**

Piano superiore rivestito con gomma antiolio  
 Maniglie in acciaio rivestite in gomma antiurto  
 Serratura centrale a cilindro con 2 chiavi in dotazione  
 Dispositivo di sicurezza antiribaltamento

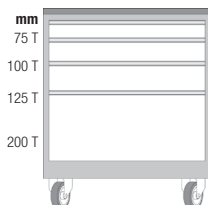
 Con 4 ruote in gomma Ø 125 mm di cui 2 girevoli  
 con dispositivo di bloccaggio, montate su cuscinetti a sfera

**Altezza 820 mm**

 Completo di **4 cassetti**

Portata cassetti 225 kg

Colore	RAL	5012	9010
<b>Codice</b>		<b>N 8810 4000</b>	<b>N 8810 4001</b>
<b>N 8810/4</b>	Cad. €	<b>956,00</b>	<b>a richiesta</b>

**T**  
100%

**Cassetti ad estrazione totale**

## ABC STORAGE Corpi armadi vuoti - Serie AS 13 (36x36 unità)

Larghezza 717 mm - Profondità 725 mm

In robusta lamiera di acciaio verniciata, laminata a freddo ad alta resistenza

Con dispositivo che consente l'apertura di un solo cassetto alla volta

Chiusura centralizzata tramite serratura a cilindro - Completi di 2 chiavi

Come precauzione è obbligatorio il fissaggio al pavimento o parete, in particolar modo se gli armadi vengono sovrapposti (in questo caso la portata deve essere dimezzata)

N 8510 - Colore RAL 5012 

N 8511 - Colore RAL 9010 

Altezza armadio	mm	850	1000	1150	1450	1625
Codice	N 8510 ....	0850	1000	1150	1450	1625
N 8510 - RAL 5012	Cad. €	451,00	460,00	512,00	586,00	654,00
Codice	N 8511 ....	0850	1000	1150	1450	1625
N 8511 - RAL 9010	Cad. €	a richiesta	a richiesta	a richiesta	a richiesta	a richiesta
Altezza utile per cassette	mm	750	900	1050	1350	1525



## ABC STORAGE Cassetti (36x36 unità)

In robusta lamiera di acciaio verniciata, laminata a freddo ad alta resistenza

Scorrono su guide con cuscinetti a sfera

Con fondo forato per l'inserimento di accessori e pareti interne con fessurazione ogni 17 mm

(passo 17) adatta per la suddivisione razionale dello spazio con i divisori longitudinali e trasversali

Completi di maniglia per tutta la lunghezza frontale con etichetta per l'individuazione del materiale

Larghezza utile 600 mm - Profondità utile 600 mm

Tipo ad estrazione parziale (85%) - Portata max. da 60÷100 kg

N 8512 - Colore RAL 5012 

N 8512/1 - Colore RAL 9010 

Altezza frontale	mm	50	75	100	125	150	200	300
Codice	N 8512 ....	0050	0075	0100	0125	0150	0200	0300
N 8512 - RAL 5012	Cad. €	104,00	109,00	113,00	119,00	123,00	137,00	169,00
Codice	N 8512 ....	1050	1075	1100	1125	1150	1200	1300
N 8512/1 - RAL 9010	Cad. €	a richiesta	a richiesta	a richiesta	a richiesta	a richiesta	a richiesta	a richiesta
Altezza utile	mm	36	61	86	111	136	186	286
Altezza laterale	mm	33	52	77	77	127	177	277
Portata	kg	60	80	100	100	100	100	100

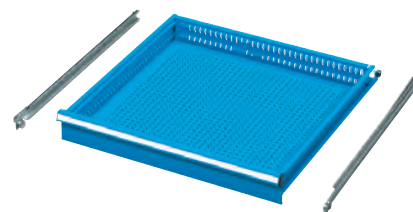

**P**  
85%

Cassetti ad estrazione parziale

Tipo ad estrazione totale (100%) - Portata max. 200 kg

N 8513 - Colore RAL 5012 

N 8513/1 - Colore RAL 9010 

Altezza frontale	mm	75	100	125	150	200	250	300	400
Codice	N 8513 ....	0075	0100	0125	0150	0200	0250	0300	0400
N 8513 - RAL 5012	Cad. €	158,00	163,00	167,00	172,00	184,00	199,00	213,00	343,00
Codice	N 8513 ....	1075	1100	1125	1150	1200	1250	1300	1400
N 8513/1 - RAL 9010	Cad. €	a richiesta	a richiesta	a richiesta	a richiesta	a richiesta	a richiesta	a richiesta	a richiesta
Altezza utile	mm	54	79	104	129	179	229	279	379
Altezza laterale	mm	52	77	77	127	177	177	277	277

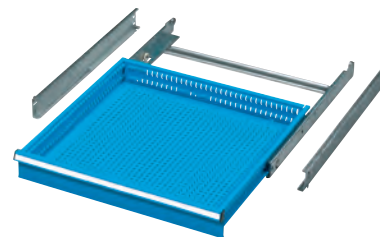



**T**  
100%

Cassetti ad estrazione totale

Ripiano regolabile in altezza

Portata 150 kg

Dimensioni LxPxh 661x618x35 mm

Codice N 8515 0000	N 8515	RAL 5012 	Cad. €	83,50
Codice N 8515 1000	N 8515/1	RAL 9010 	Cad. €	a richiesta

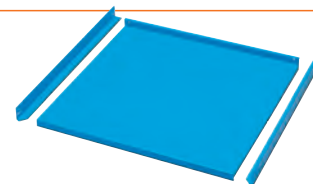

**F**  
Fisso

## ABC STORAGE Accessori per armadi

Adatti per armadi Serie AS 13 (36x36 unità)

Porta basculante

Completa di coppia guide e staffe per bloccare la porta con il cassetto chiuso a chiave

Da utilizzare con ripiano regolabile N 8515

Altezza 300 mm

Codice N 8516 1000	N 8516/1	Cad. €	64,50
--------------------	----------	--------	-------



Pannello forato

In lamiera d'acciaio, con foro quadro da 10x10 mm interasse 38 mm

Adatto per appendere in modo ordinato, tramite ganci N 8767, utensili e disegni tecnici

Con possibilità di fissaggio anche su piani in legno

Completo di viti e bulloni per fissaggio

Dimensioni LxPxh 716x93x700 mm

Codice N 8516 4700	N 8516/4	Cad. €	138,00
--------------------	----------	--------	--------

N 8516/4

N 8516/1



Ganci per pareti attrezzate → N 3 pag. 963



## ABC STORAGE Accessori per armadi

Adatti per armadi **Serie AS 13** (36x36 unità)

**Zoccoli** - In lamiera di acciaio verniciata

### Tipo fisso

Dimensioni LxPxh 716x732x50 mm

Codice N 8517 0050 **N 8517** Cad. € **71,50**



### Tipo per trasporto cassettiere

Dimensioni LxPxh 716x703x100 mm

Per transpallet

Codice N 8518 1100 **N 8518/1** Cad. € **143,00**



### Frontalini di chiusura per zoccoli N 8518/1

Altezza 100 mm

Codice N 8519 0100 **N 8519** Cad. € **29,40**

### Piano superiore in lamiera rivestita in gomma antiolio con 3 bordi

Dimensioni LxPxh 717x725x20 mm

Codice N 8522 0000 **N 8522** Cad. € **104,00**

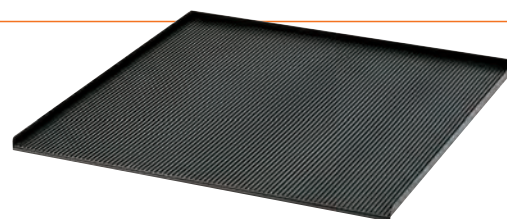

### Etichette per l'individuazione del materiale nei cassetti (Carta e cellophane di protezione)

Da inserire nell'alloggiamento frontale dei cassetti

In confezione da 100 pz.

Codice N 8525 0000 **N 8525** La cf. € **60,50**



### Coppia staffe porta ruote - In acciaio zincato

Da montare sotto il corpo armadio

Lunghezza totale 720 mm

Codice N 8526 2000 **N 8526/2** La coppia € **50,50**



### Ruote in gomma per armadi Serie AS 13

Diametro ruota 125 mm - Montate su cuscinetti a sfera

**N 8526/4** - Tipo girevole, con dispositivo di bloccaggio

**N 8526/5** - Tipo fisso

Codice N 8526 4000 **N 8526/4** Cad. € **38,80**

Codice N 8526 5000 **N 8526/5** Cad. € **28,40**



N 8526/4



N 8526/5

## ABC STORAGE Armadi completi di ruote - Serie AS 13 (36x36 unità)

Larghezza 717 mm

Profondità 725 mm (800 mm con maniglie)

Altezza 1077 mm

Portata 400 kg

Cassetti ad estrazione parziale (85%), con sistema di bloccaggio singolo

Piano superiore in lamiera a 4 bordi con tappetino in gomma millerighe

Maniglie in acciaio rivestite in gomma antiurto

Serratura centrale a cilindro con 2 chiavi in dotazione

Dispositivo di sicurezza antiribaltamento

Con 4 ruote in gomma Ø 125 mm, di cui 2 girevoli con dispositivo di bloccaggio, montate su cuscinetti a sfera

Colore	RAL	5012	9010
Codice		N 8528 7000	N 8528 7001
N 8528/7	Cad. €	1.642,00	a richiesta

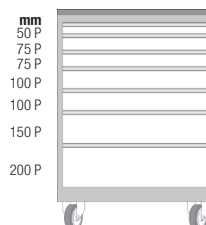

**ABC STORAGE Armadi completi - Serie AS 13 (36x36 unità)**
**Larghezza 717 mm - Profondità 725 mm**

In robusta lamiera di acciaio verniciata, laminata a freddo ad alta resistenza

Con dispositivo che consente l'apertura di un solo cassetto alla volta

Chiusura centralizzata tramite serratura a cilindro

Completi di 2 chiavi

Come precauzione è obbligatorio il fissaggio al pavimento o parete, in particolar modo se gli armadi vengono sovrapposti (in questo casola portata deve essere dimezzata)

Legenda portata max. cassette	
mm 50 P	60 kg
mm 75 P	80 kg
mm 100 P	100 kg
mm 125 P	100 kg
mm 150 T	100 kg
mm 200 T	100 kg
mm 300 T	200 kg

**Altezza 1000 mm**
**N 8530** - Colore **RAL 5012**
**N 8530/1** - Colore **RAL 9010**

Con cassette	n°	6	6	7	7
<b>Codice</b>		<b>N 8530 6000</b>	<b>N 8530 6100</b>	<b>N 8530 7000</b>	<b>N 8530 7100</b>
<b>N 8530</b> - RAL 5012	Cad. €	<b>1.197,00</b>	<b>1.492,00</b>	<b>1.297,00</b>	<b>1.675,00</b>
<b>Codice</b>		<b>N 8530 1006</b>	<b>N 8530 1061</b>	<b>N 8530 1007</b>	<b>N 8530 1071</b>
<b>N 8530/1</b> - RAL 9010	Cad. €	<b>a richiesta</b>	<b>a richiesta</b>	<b>a richiesta</b>	<b>a richiesta</b>
Composizione cassette					
Con cassette	n°	8	9	9	9
<b>Codice</b>		<b>N 8530 8000</b>	<b>N 8530 9000</b>	<b>N 8530 9100</b>	<b>N 8530 9200</b>
<b>N 8530</b> - RAL 5012	Cad. €	<b>1.391,00</b>	<b>1.477,00</b>	<b>1.952,00</b>	<b>1.499,00</b>
<b>Codice</b>		<b>N 8530 1008</b>	<b>N 8530 1009</b>	<b>N 8530 1091</b>	<b>N 8530 1092</b>
<b>N 8530/1</b> - RAL 9010	Cad. €	<b>a richiesta</b>	<b>a richiesta</b>	<b>a richiesta</b>	<b>a richiesta</b>
Composizione cassette					

**N 8532** - Colore **RAL 5012**
**N 8532/1** - Colore **RAL 9010**

Con cassette	n°	9	9	11
<b>Codice</b>		<b>N 8532 9200</b>	<b>N 8532 9300</b>	<b>N 8532 1100</b>
<b>N 8532</b> - RAL 5012	Cad. €	<b>1.561,00</b>	<b>1.724,00</b>	<b>1.872,00</b>
<b>Codice</b>		<b>N 8532 1092</b>	<b>N 8532 1093</b>	<b>N 8532 1011</b>
<b>N 8532/1</b> - RAL 9010	Cad. €	<b>a richiesta</b>	<b>a richiesta</b>	<b>a richiesta</b>
Altezza	mm	1150	1325	1325
Composizione cassette				

## ABC STORAGE Armadi completi - Serie AS 13 (36x36 unità)

**Larghezza 717 mm - Profondità 725 mm**

In robusta lamiera di acciaio verniciata, laminata a freddo ad alta resistenza

Con dispositivo che consente l'apertura di un solo cassetto alla volta



Chiusura centralizzata tramite serratura a cilindro

Completati di 2 chiavi

Come precauzione è obbligatorio il fissaggio al pavimento o parete, in particolar modo se gli armadi vengono sovrapposti (in questo casola portata deve essere dimezzata)

**N 8533** - Colore **RAL 5012** 

**N 8533/1** - Colore **RAL 9010** 

Altezza	mm	1450	1450	1625
Codice		<b>N 8533 9100</b>	<b>N 8533 9200</b>	<b>N 8533 9400</b>
<b>N 8533 - RAL 5012</b>	Cad. €	<b>1.691,00</b>	<b>2.069,00</b>	<b>2.168,00</b>
Codice		<b>N 8533 1091</b>	<b>N 8533 1092</b>	<b>N 8533 1094</b>
<b>N 8533/1 - RAL 9010</b>	Cad. €	<b>a richiesta</b>	<b>a richiesta</b>	<b>a richiesta</b>
Con cassette	n°	<b>9</b>	<b>13</b>	<b>13</b>
Composizione cassette	mm			
	150 P			
	150 P			
	150 P			
	150 P			
	150 P			
	150 P			
	150 P			
	150 P			
	150 P			

**P** = estrazione parziale (85%)

**T** = estrazione totale (100%)

## ABC STORAGE Piano di copertura

In legno truciolare ricoperto in PVC Crystal puro al 100% con elevata resistenza all'usura, con bordi in gomma arrotondati

Adatto per Serie AS 13 - AS 75

Forma un pratico piano di appoggio e lavoro, adatto per dispense, banchi vendita, magazzini, officine, ecc.

**Profondità 760 mm**

Spessore 20 mm

Codice **N 8683 6000** **N 8683/6** Al m lineare € **153,00**



## Le cassette:

Il migliore modo per soddisfare le variabili organizzative con qualità e precisione.



## ABC STORAGE Assortimenti di suddivisione interna - Serie AS 13 (36x36 unità)

Per casseti degli armadi Serie AS 13 con larghezza utile **600 mm** e profondità utile **600 mm**

Con fessurazione ogni 17 mm (passo 17)

(Il prezzo si intende per **un** assortimento per **un** singolo cassetto)

### Tipo con divisori longitudinali in lamiera di acciaio e divisori trasversali in alluminio

Con **1 divisorio longitudinale** fessurato da 610 mm e **2 divisori trasversali** da 302 mm

Per casseti con frontale «h» mm	50	75	100 - 125	150 - 175	200 - 250
Codice N 8540 ....	1050	1075	1100	1150	1200
<b>N 8540/1</b> Cad. €	<b>8,75</b>	<b>9,45</b>	<b>11,90</b>	<b>16,90</b>	<b>23,70</b>

Con **4 divisori longitudinali non fessurati** da 610 mm

Per casseti con frontale «h» mm	75	100 - 125	150 - 175	200 - 250
Codice N 8540 ....	2075	2100	2150	2200
<b>N 8540/2</b> Cad. €	<b>19,20</b>	<b>22,20</b>	<b>29,80</b>	<b>36,20</b>

Con **2 divisori longitudinali** fessurati da 610 mm e **3 divisori trasversali** da 200 mm

Per casseti con frontale «h» mm	50	75	100 - 125	150 - 175	200 - 250
Codice N 8540 ....	3050	3075	3100	3150	3200
<b>N 8540/3</b> Cad. €	<b>15,00</b>	<b>15,80</b>	<b>19,60</b>	<b>27,30</b>	<b>37,70</b>

Con **2 divisori longitudinali** fessurati da 610 mm e **8 divisori trasversali** da 200 mm

Per casseti con frontale «h» mm	50	75	100 - 125	150 - 175	200 - 250
Codice N 8540 ....	4050	4075	4100	4150	4200
<b>N 8540/4</b> Cad. €	<b>21,10</b>	<b>23,00</b>	<b>28,30</b>	<b>41,00</b>	<b>54,50</b>

Con **3 divisori longitudinali** fessurati da 610 mm e **15 divisori trasversali** da 149 mm

Per casseti con frontale «h» mm	50	75	100 - 125	150 - 175	200 - 250
Codice N 8540 ....	5050	5075	5100	5150	5200
<b>N 8540/5</b> Cad. €	<b>33,80</b>	<b>34,10</b>	<b>43,40</b>	<b>58,00</b>	<b>80,00</b>

Con **4 divisori longitudinali** fessurati da 610 mm, **12 divisori longitudinali non fessurati** da 98 mm e **9 divisori trasversali** da 149 mm

Per casseti con frontale «h» mm	50	75	100 - 125	150 - 175
Codice N 8540 ....	6050	6075	6100	6150
<b>N 8540/6</b> Cad. €	<b>41,50</b>	<b>45,10</b>	<b>56,50</b>	<b>74,00</b>

### Tipo in materiale plastico antiurto (ABS)

Con **16 vaschette** da 150 x 75 mm e **8 vaschette** da 150 x 150 mm

Per casseti con frontale «h» mm	50	75	100 - 125
Codice N 8543 ....	1050	1075	1100
<b>N 8543/1</b> Cad. €	<b>46,40</b>	<b>63,50</b>	<b>68,00</b>

Con **32 vaschette** da 150 x 75 mm

Per casseti con frontale «h» mm	75	100
Codice N 8543 ....	2075	2100
<b>N 8543/2</b> Cad. €	<b>75,00</b>	<b>78,50</b>

Con **16 conche a 3 canali** da 150 x 150 mm e **50 separatori trasversali** da 47 mm  
Adatto per **tutte le altezze frontali**

Codice N 8543 6000	<b>N 8543/6</b>	Cad. €	<b>115,00</b>
--------------------	-----------------	--------	---------------

Composto da:

- 4 conche a 2 canali da 150 x 150 mm
- 8 conche a 3 canali da 150 x 150 mm
- 4 conche a 4 canali da 150 x 150 mm
- 36 separatori trasversali da 73 mm
- 50 separatori trasversali da 47 mm
- 64 separatori trasversali da 36 mm

Adatto per **tutte le altezze frontali**

Codice N 8543 7000	<b>N 8543/7</b>	Cad. €	<b>141,00</b>
--------------------	-----------------	--------	---------------

Con **16 conche a 4 canali** da 150 x 150 mm e **64 separatori trasversali** da 36 mm  
Adatto per **tutte le altezze frontali**

Codice N 8543 8000	<b>N 8543/8</b>	Cad. €	<b>126,00</b>
--------------------	-----------------	--------	---------------



## ABC STORAGE Corpi armadi vuoti - Serie AS 75 (54x36 unità)

Larghezza 1023 mm - Profondità 725 mm

In robusta lamiera di acciaio verniciata, laminata a freddo ad alta resistenza

Con dispositivo che consente l'apertura di un solo cassetto alla volta

Chiusura centralizzata tramite serratura a cilindro - Completi di 2 chiavi

Come precauzione è obbligatorio il fissaggio al pavimento o parete, in particolar modo se gli armadi vengono sovrapposti (in questo caso la portata deve essere dimezzata)

N 8590 - Colore RAL 5012

N 8591 - Colore RAL 9010

Altezza armadio	mm	850	1000	1325	1450
Codice		N 8590 0850	N 8590 1000	N 8590 1325	N 8590 1450
N 8590 - RAL 5012	Cad. €	579,00	603,00	696,00	724,00
Codice		N 8591 0850	N 8591 1000	N 8591 1325	N 8591 1450
N 8591 - RAL 9010	Cad. €	a richiesta	a richiesta	a richiesta	a richiesta
Altezza utile per cassette	mm	750	900	1225	1350



## ABC STORAGE Cassetti (54x36 unità)

In robusta lamiera di acciaio verniciata, laminata a freddo ad alta resistenza

Scorrono su guide con cuscinetti a sfera

Con fondo forato per l'inserimento di accessori e pareti interne con fessurazione ogni 17 mm

(passo 17) adatta per la suddivisione razionale dello spazio con i divisori longitudinali e trasversali

Completi di maniglia su tutta la lunghezza frontale con etichetta per l'individuazione del materiale

Larghezza utile 906 mm - Profondità utile 600 mm

Tipo con estrazione parziale (85%) - Portata max. da 60÷100 kg

Altezza frontale	mm	50	75	100	125
Codice		N 8592 0050	N 8592 0075	N 8592 0100	N 8592 0125
N 8592 - RAL 5012	Cad. €	128,00	134,00	145,00	148,00
Codice		N 8592 1050	N 8592 1075	N 8592 1100	N 8592 1125
N 8592/1 - RAL 9010	Cad. €	a richiesta	a richiesta	a richiesta	a richiesta
Altezza utile	mm	36	61	86	111
Altezza laterale	mm	33	52	77	77
Portata	kg	60	80	100	100

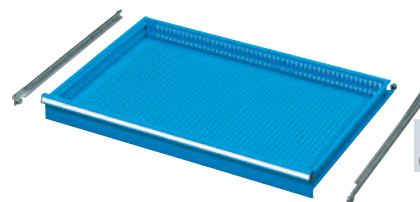

P  
85%

Cassetti ad estrazione parziale

Tipo con estrazione totale (100%) - Portata max. 150 kg

Altezza frontale	mm	75	100	125	150	200	300
Codice	N 8593 ....	0075	0100	0125	0150	0200	0300
N 8593 - RAL 5012	Cad. €	190,00	197,00	199,00	210,00	230,00	264,00
Codice	N 8593 ....	1075	1100	1125	1150	1200	1300
N 8593/1 - RAL 9010	Cad. €	a richiesta	a richiesta	a richiesta	a richiesta	a richiesta	a richiesta
Altezza utile	mm	54	79	104	129	179	279
Altezza laterale	mm	52	77	77	127	177	277

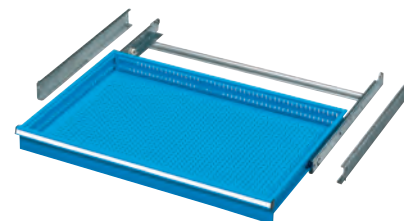

T  
100%

Cassetti ad estrazione totale

Ripiano regolabile in altezza - Portata 100 kg - Dimensioni LxPxh 967x618x35 mm

Codice N 8595 0000	N 8595	RAL 5012	Cad. €	100,00	1
Codice N 8595 1000	N 8595/1	RAL 9010	Cad. €	a richiesta	1

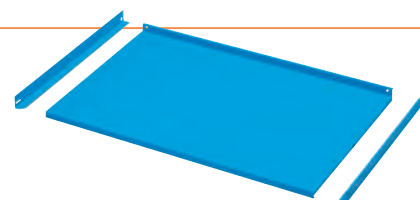

F  
Fisso

## ABC STORAGE Accessori per armadi

Adatti per armadi Serie AS 75 (54x36 unità)

Zoccoli - In lamiera di acciaio verniciata

Tipo fisso - Dimensioni LxPxh 1022x701x50 mm

Codice N 8597 0050	N 8597	Cad. €	81,50
--------------------	--------	--------	-------

Tipo per trasporto cassettiere - Dimensioni LxPxh 200x703x100 mm - Per transpallet

Codice N 8597 1100	N 8597/1	La cp. €	125,00
--------------------	----------	----------	--------

Piano superiore in lamiera rivestita in gomma antiolio con 3 bordi

Dimensioni LxPxh 1023x725x20 mm

Codice N 8602 0000	N 8602	Cad. €	137,00
--------------------	--------	--------	--------



N 8602

Accessori per armadi → N 2 pag. 948

**ABC STORAGE Armadi completi - Serie AS 75 (54x36 unità)**
**Larghezza 1023 mm - Profondità 725 mm**

In robusta lamiera di acciaio verniciata, laminata a freddo ad alta resistenza

Con dispositivo che consente l'apertura di un solo cassetto alla volta

Chiusura centralizzata tramite serratura a cilindro - Completi di 2 chiavi

Come precauzione è obbligatorio il fissaggio al pavimento o parete, in particolar modo se gli armadi vengono sovrapposti (in questo caso la portata deve essere dimezzata)

Legenda portata max. cassetti	
mm 75 P	80 kg
mm 100 P	100 kg
mm 125 P	100 kg
mm 150 T	150 kg
mm 200 T	150 kg
mm 300 T	150 kg



Altezza	mm	850	1000	1000	1000
Codice		<b>N 8611 6700</b>	<b>N 8611 7000</b>	<b>N 8611 8000</b>	<b>N 8611 9000</b>
<b>N 8611 - RAL 5012</b>	Cad. €	<b>1.722,00</b>	<b>1.871,00</b>	<b>1.921,00</b>	<b>1.915,00</b>
Codice		<b>N 8611 1007</b>	<b>N 8611 1071</b>	<b>N 8611 1008</b>	<b>N 8611 1009</b>
<b>N 8611/1 - RAL 9010</b>	Cad. €	<b>a richiesta</b>	<b>a richiesta</b>	<b>a richiesta</b>	<b>a richiesta</b>
Con cassetti	n°	<b>7</b>	<b>7</b>	<b>8</b>	<b>9</b>
Composizione cassetti		mm 75 P 75 P 100 P 100 P 150 T 200 T 200 T	mm 75 P 75 P 100 P 100 P 150 T 200 T 200 T	mm 75 P 75 P 100 P 100 P 100 P 100 P 100 P 100 P 150 T 200 T	mm 100 P 100 P 100 P 100 P 100 P 100 P 100 P 100 P 100 P 100 P 100 P

**Altezza 1325 mm**

Con cassetti	n°	9	11
Codice		<b>N 8612 9000</b>	<b>N 8612 1100</b>
<b>N 8612 - RAL 5012</b>	Cad. €	<b>2.338,00</b>	<b>2.563,00</b>
Codice		<b>N 8612 1009</b>	<b>N 8612 1011</b>
<b>N 8612/1 - RAL 9010</b>	Cad. €	<b>a richiesta</b>	<b>a richiesta</b>
Composizione cassetti		mm 100 P 100 P 100 P 100 P 100 P 125 P 150 T 150 T 200 T 200 T	mm 75 P 75 P 75 P 75 P 75 P 75 P 100 P 100 P 100 P 150 T 150 T 150 T 200 T

**ABC STORAGE Armadi completi di ruote - Serie AS 75 (54x36 unità)**
**Larghezza 1023 mm (1198 mm con maniglie) - Profondità 725 mm**
**Altezza 1120 mm**
**Portata armadio 600 kg**
**Con 4 ruote in gomma elastica Ø 160 mm**, di cui 2 girevoli con dispositivo di bloccaggio, montate su cuscinetti a sfera

 Cassetti con altezze come sotto indicate, **con sistema di bloccaggio singolo**

Piano superiore in lamiera, a 4 bordi con tappetino in gomma millerighe

Maniglie in acciaio rivestite in gomma antiurto - Serratura a cilindro con 2 chiavi in dotazione

Dispositivo di sicurezza antiribaltamento



Con cassetti	n°	4	5	6
Codice		<b>N 8613 4000</b>	<b>N 8613 5000</b>	<b>N 8613 6000</b>
<b>N 8613 - RAL 5012</b>	Cad. €	<b>2.066,00</b>	<b>2.180,00</b>	<b>2.244,00</b>
Codice		<b>N 8613 1004</b>	<b>N 8613 1005</b>	<b>N 8613 1006</b>
<b>N 8613/1 - RAL 9010</b>	Cad. €	<b>a richiesta</b>	<b>a richiesta</b>	<b>a richiesta</b>
Composizione cassetti		mm 150 T 150 T 150 T 300 T	mm 100 P 150 T 150 T 150 T 200 T	mm 75 P 75 P 100 P 150 T 150 T 200 T

P = estrazione parziale (85%)

T = estrazione totale (100%)

## ABC STORAGE Particolari per la suddivisione interna di tutti i cassetti

### DIVISORI LONGITUDINALI

#### In lamiera di acciaio zincata

Adatti per una suddivisione razionale dello spazio all'interno dei cassetti

Si possono fissare al fondo dei cassetti tramite viti

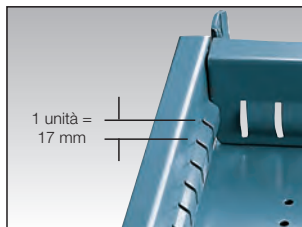

#### Lunghezza divisorio

<b>24 unità</b>	405 mm
<b>27 unità</b>	456 mm
<b>36 unità</b>	610 mm
<b>54 unità</b>	920 mm
<b>64 unità</b>	1090 mm

#### Tipo fessurato

Con fessurazione sui lati avente passo 17 mm

Per cassetti con «h» frontali	mm	50	75	100 - 125	150 - 175	200 - 250	300 - 400
<i>Codice</i>	<i>N 8690 ....</i>	<i>1050</i>	<i>1075</i>	<i>1100</i>	<i>1150</i>	<i>1200</i>	<i>1300</i>
<b>N 8690/1 - 27 unità</b>	Cad. €	<b>6,45</b>	<b>6,10</b>	<b>7,35</b>	<b>9,60</b>	<b>13,20</b>	<b>18,30</b>
<i>Codice</i>	<i>N 8690 ....</i>	<i>3050</i>	<i>3075</i>	<i>3100</i>	<i>3150</i>	<i>3200</i>	<i>3300</i>
<b>N 8690/3 - 36 unità</b>	Cad. €	<b>5,65</b>	<b>5,75</b>	<b>7,20</b>	<b>9,50</b>	<b>13,90</b>	<b>20,90</b>
<i>Codice</i>	<i>N 8690 ....</i>	<i>4050</i>	<i>4075</i>	<i>4100</i>	<i>4150</i>	<i>4200</i>	<i>4300</i>
<b>N 8690/4 - 54 unità</b>	Cad. €	<b>13,00</b>	<b>15,50</b>	<b>18,50</b>	<b>22,50</b>	<b>29,00</b>	<b>39,70</b>
<i>Codice</i>	<i>N 8690 ....</i>	<i>—</i>	<i>5075</i>	<i>5100</i>	<i>5150</i>	<i>5200</i>	<i>5300</i>
<b>N 8690/5 - 64 unità</b>	Cad. €	<b>—</b>	<b>18,60</b>	<b>20,90</b>	<b>26,20</b>	<b>32,40</b>	<b>45,20</b>
Altezza divisorio	mm	<b>32</b>	<b>45</b>	<b>72</b>	<b>123</b>	<b>171</b>	<b>274</b>



#### Tipo liscio

Per suddividere i cassetti longitudinalmente o trasversalmente

Per cassetti con «h» frontali	mm	75	100 - 125	150 - 175	200 - 250
<i>Codice</i>	<i>—</i>	<i>—</i>	<i>N 8691 1100</i>	<i>N 8691 1150</i>	<i>—</i>
<b>N 8691/1 - 24 unità</b>	Cad. €	<b>—</b>	<b>4,90</b>	<b>6,00</b>	<b>—</b>
<i>Codice</i>	<i>N 8691 2075</i>	<i>N 8691 2100</i>	<i>N 8691 2150</i>	<i>N 8691 2200</i>	<i>—</i>
<b>N 8691/2 - 27 unità</b>	Cad. €	<b>4,15</b>	<b>4,90</b>	<b>6,00</b>	<b>7,90</b>
<i>Codice</i>	<i>N 8691 3075</i>	<i>N 8691 3100</i>	<i>N 8691 3150</i>	<i>N 8691 3200</i>	<i>—</i>
<b>N 8691/3 - 36 unità</b>	Cad. €	<b>4,80</b>	<b>5,55</b>	<b>7,45</b>	<b>9,05</b>
Altezza divisorio	mm	<b>45</b>	<b>72</b>	<b>122</b>	<b>172</b>

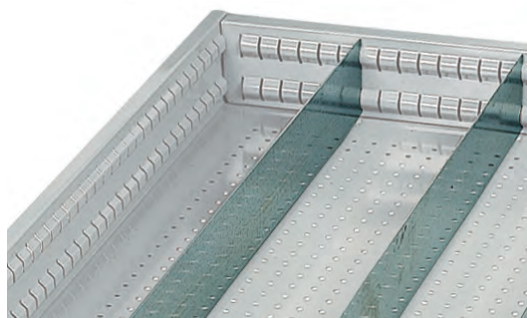

### DIVISORI TRASVERSALI

#### In alluminio

Adatti per una suddivisione razionale dello spazio all'interno dei cassetti

Per cassetti con «h» frontali	mm	50	75	100 - 125	150 - 175	200 - 250	300 - 400
<i>Codice</i>	<i>N 8692 ....</i>	<i>2050</i>	<i>2075</i>	<i>2100</i>	<i>—</i>	<i>—</i>	<i>—</i>
<b>N 8692/2 - 3 unità</b>	Cad. €	<b>0,63</b>	<b>0,64</b>	<b>0,76</b>	<b>—</b>	<b>—</b>	<b>—</b>
<i>Codice</i>	<i>N 8692 ....</i>	<i>3050</i>	<i>3075</i>	<i>3100</i>	<i>—</i>	<i>—</i>	<i>—</i>
<b>N 8692/3 - 4 unità</b>	Cad. €	<b>0,66</b>	<b>0,72</b>	<b>1,12</b>	<b>—</b>	<b>—</b>	<b>—</b>
<i>Codice</i>	<i>N 8692 ....</i>	<i>4050</i>	<i>4075</i>	<i>4100</i>	<i>—</i>	<i>—</i>	<i>—</i>
<b>N 8692/4 - 5 unità</b>	Cad. €	<b>0,70</b>	<b>0,76</b>	<b>1,12</b>	<b>—</b>	<b>—</b>	<b>—</b>
<i>Codice</i>	<i>N 8693 ....</i>	<i>1050</i>	<i>1075</i>	<i>1100</i>	<i>1150</i>	<i>—</i>	<i>—</i>
<b>N 8693/1 - 6 unità</b>	Cad. €	<b>0,73</b>	<b>1,00</b>	<b>1,22</b>	<b>1,53</b>	<b>—</b>	<b>—</b>
<i>Codice</i>	<i>N 8693 ....</i>	<i>2050</i>	<i>2075</i>	<i>2100</i>	<i>2150</i>	<i>2200</i>	<i>—</i>
<b>N 8693/2 - 7 unità</b>	Cad. €	<b>0,79</b>	<b>1,06</b>	<b>1,33</b>	<b>1,73</b>	<b>2,15</b>	<b>—</b>
<i>Codice</i>	<i>N 8693 ....</i>	<i>3050</i>	<i>3075</i>	<i>3100</i>	<i>3150</i>	<i>3200</i>	<i>—</i>
<b>N 8693/3 - 8 unità</b>	Cad. €	<b>0,84</b>	<b>1,12</b>	<b>1,33</b>	<b>1,74</b>	<b>2,25</b>	<b>—</b>
<i>Codice</i>	<i>N 8693 ....</i>	<i>4050</i>	<i>4075</i>	<i>4100</i>	<i>4150</i>	<i>4200</i>	<i>4300</i>
<b>N 8693/4 - 9 unità</b>	Cad. €	<b>1,12</b>	<b>1,12</b>	<b>1,45</b>	<b>1,94</b>	<b>2,55</b>	<b>3,55</b>
<i>Codice</i>	<i>N 8693 ....</i>	<i>5050</i>	<i>5075</i>	<i>5100</i>	<i>5150</i>	<i>5200</i>	<i>5300</i>
<b>N 8693/5 - 10 unità</b>	Cad. €	<b>1,12</b>	<b>1,22</b>	<b>1,54</b>	<b>2,14</b>	<b>2,76</b>	<b>4,20</b>
<i>Codice</i>	<i>N 8693 ....</i>	<i>6050</i>	<i>6075</i>	<i>6100</i>	<i>6150</i>	<i>6200</i>	<i>6300</i>
<b>N 8693/6 - 12 unità</b>	Cad. €	<b>1,22</b>	<b>1,43</b>	<b>1,73</b>	<b>2,75</b>	<b>3,30</b>	<b>4,80</b>
<i>Codice</i>	<i>N 8693 ....</i>	<i>8050</i>	<i>8075</i>	<i>8100</i>	<i>8150</i>	<i>8200</i>	<i>8300</i>
<b>N 8693/8 - 18 unità</b>	Cad. €	<b>1,54</b>	<b>1,83</b>	<b>2,34</b>	<b>3,67</b>	<b>4,89</b>	<b>7,23</b>
Altezza divisorio	mm	<b>30</b>	<b>45</b>	<b>70</b>	<b>120</b>	<b>170</b>	<b>270</b>

Lunghezza divisorio			
<b>3 unità</b>	47 mm	<b>8 unità</b>	132 mm
<b>4 unità</b>	64 mm	<b>9 unità</b>	149 mm
<b>5 unità</b>	81 mm	<b>10 unità</b>	166 mm
<b>6 unità</b>	98 mm	<b>12 unità</b>	200 mm
<b>7 unità</b>	115 mm	<b>18 unità</b>	302 mm



**Nota bene:** indicare sempre articolo ed altezza frontale del cassetto dove inserire i particolari (p.es. N 8693/5 x 150 per cassetto con altezza 150 mm)

**Conche**

In materiale plastico antiurto (ABS) con fessurazione per l'inserimento di separatori trasversali  
Ideali per proteggere e contenere utensili, oggetti vari, ecc.

Adatte per tutte le altezze frontali

Altezza conche 28 mm

Colore rosso

Con canali	n°	2	3	4
<b>Codice</b>		<b>N 8694 1002</b>	<b>N 8694 1003</b>	<b>N 8694 1004</b>
<b>N 8694/1</b>	Cad. €	<b>5,95</b>	<b>6,35</b>	<b>6,95</b>
Dimensioni	mm	150x150	150x150	150x150
Per utensili con Ø max.	mm	70	45	33

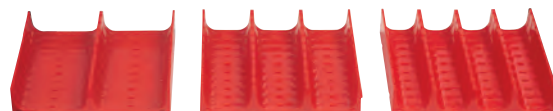
**Separatori trasversali**

Larghezza	mm	36	47	73
<b>Codice</b>		<b>N 8694 2036</b>	<b>N 8694 2047</b>	<b>N 8694 2073</b>
<b>N 8694/2</b>	La conf. €	<b>14,20</b>	<b>12,60</b>	<b>11,80</b>
Per		N 8694/1 gr. 4	N 8694/1 gr. 3	N 8694/1 gr. 2
In confezione da	pz.	65	50	35

Disponibili a richiesta in materiale conduttivo

**Vaschette portaminuteria**

In materiale plastico antiurto (ABS)

Adatte per la custodia di minuteria

Con dimensioni modulari che ne consentono il loro esatto inserimento nei cassetti

Dotate di spazio portaetichetta

Colore rosso

**Tipo per cassetti con altezza frontale 50 mm**

Altezza vaschetta 26 mm

Dimensioni LxP	mm	75x75	75x75*	150x75	150x150
<b>Codice</b>		<b>N 8695 1001</b>	<b>N 8695 1002</b>	<b>N 8695 1003</b>	<b>N 8695 1005</b>
<b>N 8695/1</b>	Cad. €	<b>1,12</b>	<b>2,11</b>	<b>1,73</b>	<b>2,34</b>

\* Con divisorio

**Tipo per cassetti con altezza frontale 75 mm**

Altezza vaschetta 52 mm

Dimensioni LxP	mm	75x75	150x75	150x150
<b>Codice</b>		<b>N 8695 2001</b>	<b>N 8695 2003</b>	<b>N 8695 2005</b>
<b>N 8695/2</b>	Cad. €	<b>1,44</b>	<b>2,34</b>	<b>3,20</b>

**Tipo per cassetti con altezza frontale 100 e 125 mm**

Altezza vaschetta 71 mm

Dimensioni LxP	mm	150x75	150x150
<b>Codice</b>		<b>N 8695 3003</b>	<b>N 8695 3005</b>
<b>N 8695/3</b>	Cad. €	<b>2,45</b>	<b>3,60</b>

**Portaetichetta per vaschette**

In materiale plastico antiurto (ABS)

Completa di carta e cellophane

<b>Codice</b> N 8695 5000	<b>N 8695/5</b>	Cad. €	<b>2,02</b>
---------------------------	-----------------	--------	-------------

**Fondi prismatici**

In materiale plastico antiurto (ABS)

Adatti per contenere e proteggere utensili, oggetti vari, ecc.

Si possono fissare ad incastro tra due divisori longitudinali fessurati

Come fermo, si consiglia di utilizzare i divisori trasversali N 8693/4 gr. 50

Larghezza 150 mm

Con canali	n°	6	8	11
<b>Codice</b>		<b>N 8696 1006</b>	<b>N 8696 1008</b>	<b>N 8696 1011</b>
<b>N 8696/1</b>	La cp €	<b>5,70</b>	<b>5,50</b>	<b>5,50</b>
Per utensili con Ø max.	mm	20	14	8

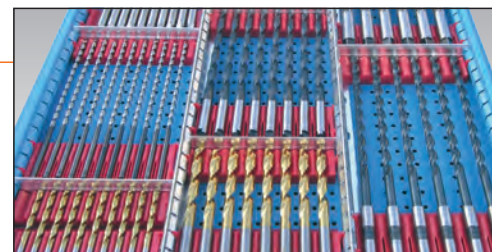



**Portafrese**
**In materiale plastico antiurto (ABS)**

Adatti per alloggiare oggetti provvisti di foro

Si fissano al fondo forato del cassetto mediante il perno filettato incorporato e possono essere prolungati sovrapponendoli tra loro

Colore rosso - Altezza 26 mm

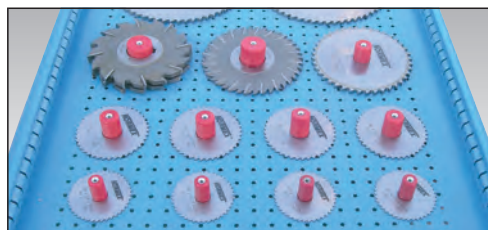
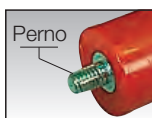

Diametro	mm	12,2	15,5	21,5	25•
Codice		N 8697 1122	N 8697 1155	N 8697 1215	N 8697 1025
<b>N 8697/1</b>	Cad. €	<b>3,00</b>	<b>3,00</b>	<b>3,00</b>	<b>5,30</b>
Per foro DIN Ø utensile	mm	13	16	22	25,5
Diametro	mm	26,5	31,2	39,5	
Codice		N 8697 1265	N 8697 1312	N 8697 1395	
<b>N 8697/1</b>	Cad. €	<b>3,20</b>	<b>3,40</b>	<b>3,50</b>	
Per foro DIN Ø utensile	mm	27	32	40	

**Coppia supporti prismatici**
**In materiale plastico antiurto (ABS)**

Per immagazzinare in piano gli oggetti

Si adattano a qualsiasi tipo di diametro

Fissaggio sul fondo del cassetto

Dimensioni larghezza 25 mm - profondità 75 mm - altezza 52 mm

Codice N 8697 5000	<b>N 8697/5</b>	La cp. €	<b>5,50</b>
--------------------	-----------------	----------	-------------

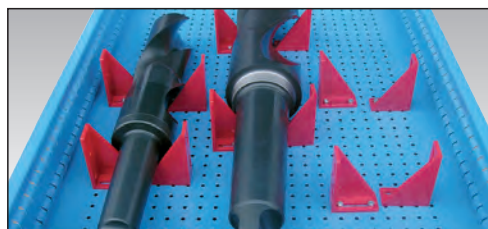
**Supporto per chiavi maschio esagonali tipo corto**
**In resina termoplastica**

Dimensioni LxPxh 150x150x26 mm

Codice N 8697 8000	<b>N 8697/8</b>	Cad. €	<b>10,20</b>
--------------------	-----------------	--------	--------------

**Supporto completo di chiavi maschio esagonali**

Composto da:

9 chiavi 1,5 - 2 - 2,5 - 3 - 4 - 5 - 6 - 8 - 10 mm

Codice N 8697 9000	<b>N 8697/9</b>	Cad. €	<b>15,40</b>
--------------------	-----------------	--------	--------------

**Perni di fissaggio**
**In tondino di acciaio zincato** - Completi di dado

Avvitati al fondo del cassetto sono utilizzati per il bloccaggio degli utensili o altri materiali

**Diametro 6 mm**
**In confezione da 50 pezzi**

Altezza	mm	27	52
Codice		N 8698 3027	N 8698 3052
<b>N 8698/3</b>	La conf. €	<b>27,30</b>	<b>31,20</b>

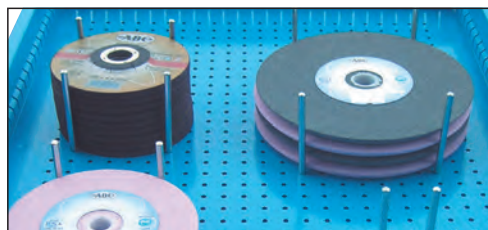
**Portautensili a molla**
**Con 20 molle di tenuta in resina sintetica**

Per il fissaggio di tutti i tipi di utensili ed accessori vari

Adeguabili a tutte le necessità togliendo gli anelli

Lunghezza totale 440 mm - Altezza 19 mm

Senza utensili

Codice N 2271 1100	<b>N 2271/11</b>	La coppia €	<b>55,00</b>
--------------------	------------------	-------------	--------------



I piani per banchi da lavoro sono forniti senza predisposizione per il montaggio a cassettiere e gambe; è fornibile su richiesta del cliente

**Tipo in legno di faggio**
**A tre strati incrociati**

Superficie liscia, trattata con materiale antisettico

Molto solido e resistente, adatto per lavori pesanti

Profondità 800 mm - **Spessore 50 mm**



Lunghezza	mm	1500	2000	2500	3000
Codice		N 8700 1500	N 8700 2000	N 8700 2500	N 8700 3000
<b>N 8700</b>	Cad. €	<b>526,00</b>	<b>699,00</b>	<b>872,00</b>	<b>1.047,00</b>

**Tipo in legno multistrato (multiplex)**

Formato da più strati di faggio incollati, lucidati e pressati tra loro

Indeformabile, resistente ai carichi e all'usura

**Adatti per pareti attrezzate**

**N 8702** - Spessore 40 mm - Profondità 750 mm

**N 8702/1** - Spessore 40 mm - Profondità 800 mm

**N 8703** - Spessore 50 mm - Profondità 800 mm

**N 8703/1** - Spessore 50 mm - Profondità 750 mm



Lunghezza	mm	1500	2000	2500	3000
Codice		N 8702 1500	N 8702 2000	N 8702 2500	N 8702 3000
<b>N 8702</b>	Cad. €	<b>252,00</b>	<b>331,00</b>	<b>412,00</b>	<b>561,00</b>
Codice		N 8702 1015	N 8702 1002	N 8702 1025	N 8702 1003
<b>N 8702/1</b>	Cad. €	<b>267,00</b>	<b>350,00</b>	<b>440,00</b>	<b>595,00</b>
Codice		N 8703 1500	N 8703 2000	N 8703 2500	N 8703 3000
<b>N 8703</b>	Cad. €	<b>326,00</b>	<b>429,00</b>	<b>538,00</b>	<b>730,00</b>
Codice		N 8703 1015	N 8703 1002	N 8703 1025	N 8703 1003
<b>N 8703/1</b>	Cad. €	<b>332,00</b>	<b>429,00</b>	<b>538,00</b>	<b>689,00</b>

Pareti attrezzate → N 3 pag. 962

**Tipo in laminato plastico** - Con bordatura in faggio

Superficie in colore grigio antigraffio, con finitura opaca

Adatto per laboratori elettronici, elettrotecnici, ecc.

Profondità 800 mm - **Spessore 40 mm**

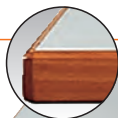

Lunghezza	mm	1500	2000
Codice		N 8704 1500	N 8704 2000
<b>N 8704</b>	Cad. €	<b>677,00</b>	<b>899,00</b>

**Copertura in lamiera zincata** - Per piani N 8702 e N 8703

Formata da un piano in lamiera dello spessore 12/10

Preserva il piano in legno ed è resistente alla ruggine,

all'abrasione, all'effetto degli olii e grassi ed al logorio

provocato dagli utensili

**N 8706** - Per piani profondità 750 mm

**N 8708** - Per piani profondità 800 mm



Lunghezza	mm	1500	2000
Codice		N 8706 1500	N 8706 2000
<b>N 8706</b>	Cad. €	<b>142,00</b>	<b>180,00</b>
Codice		N 8708 1500	N 8708 2000
<b>N 8708</b>	Cad. €	<b>146,00</b>	<b>180,00</b>

**Copertura in acciaio zincato rivestita in gomma antiolio**

Per piani N 8702 e N 8703

Formata da un piano in lamiera dello spessore 12/10

ricoperto da uno strato di gomma spessore 12/10 ÷ /15/10

Preserva il piano in legno ed è resistente alla ruggine,

all'abrasione, all'effetto degli olii e grassi ed al logorio

provocato dagli utensili

**N 8708/5** - Per piani profondità 750 mm

**N 8708/6** - Per piani profondità 800 mm





Lunghezza	mm	1500	2000	2500	3000
Codice		N 8708 5001	N 8708 5002	N 8708 5003	N 8708 5004
<b>N 8708/5</b>	Cad. €	<b>160,00</b>	<b>214,00</b>	<b>271,00</b>	<b>304,00</b>
Codice		N 8708 6001	N 8708 6002	N 8708 6003	N 8708 6004
<b>N 8708/6</b>	Cad. €	<b>160,00</b>	<b>214,00</b>	<b>271,00</b>	<b>304,00</b>

**Gamba per banchi da lavoro con traversa**

In lamiera di acciaio verniciata



Profondità 715 mm

Altezza	mm	700	800	830	850
Codice		N 8710 0700	N 8710 0800	N 8710 0830	N 8710 0850
<b>N 8710</b> - RAL 5012 	Cad. €	69,00	70,00	72,50	89,50
Codice		N 8710 1700	N 8710 1800	—	N 8710 1850
<b>N 8710/1</b> - RAL 9010 	Cad. €	a richiesta	a richiesta	—	a richiesta

**Gamba ad altezza regolabile**

In lamiera di acciaio laminata verniciata



Altezza min.÷max. 700÷1100 mm - Passo 25 mm

Colore	RAL	5012 	9010 
Codice		N 8710 2000	N 8710 2001
<b>N 8710/2</b>	Cad. €	100,50	a richiesta

**Gamba per banchi da lavoro con traversa e ruote**

In lamiera di acciaio verniciata



Profondità 715 mm

Altezza	mm	800
Codice		N 8710 4800
<b>N 8710/4</b> - RAL 5012 	Cad. €	131,00
Codice		N 8710 5800
<b>N 8710/5</b> - RAL 9010 	Cad. €	a richiesta

**Gamba per banchi da lavoro con traversa, ruote e maniglia**



In lamiera di acciaio verniciata

Profondità 715 mm

Altezza	mm	800
Codice		N 8710 6800
<b>N 8710/6</b> - RAL 5012 	Cad. €	152,00
Codice		N 8710 7800
<b>N 8710/7</b> - RAL 9010 	Cad. €	a richiesta

**Traversino per gambe**

In lamiera di acciaio laminata verniciata

Lunghezza	mm	1500	2000
Codice		N 8710 8150	N 8710 8200
<b>N 8710/8</b> - RAL 5012 	Cad. €	58,00	64,00
Codice		N 8710 9150	N 8710 9200
<b>N 8710/9</b> - RAL 9010 	Cad. €	a richiesta	a richiesta

**Armadio per allacciamenti con prese, da utilizzare con gamba**

Con 4 prese Schuko cablate, 1 interruttore magnetotermico 2P 230V AC 10 Ampere, 1 spina fissa industriale 220-240V 16 Ampere 2P+T

Con grado di protezione IP 30

Porta laterale per accedere alla zona cablata completa di serratura a cilindro e 2 chiavi

Profondità 695 mm - Larghezza 190 mm

Altezza 800 mm

Colore	RAL	5012 	9010 
Codice		N 8712 2800	N 8712 2801
<b>N 8712/2</b>	Cad. €	704,00	a richiesta



Disponibili a richiesta gambe con alloggiamento per morsa o con impianto pneumatico con arrotolatore

**Zoccolo per armadio per allacciamenti**

In lamiera di acciaio verniciata

Altezza 50 mm

Profondità 695 mm - Larghezza 190 mm

Colore	RAL	5012 	9010 
Codice		N 8712 4000	N 8712 4001
<b>N 8712/4</b>	Cad. €	69,50	a richiesta

**Kit per il montaggio a piani da lavoro**

Adatto per fissaggio di gambe, cassettiere e armadi per allacciamenti al piano di lavoro

Composto da vite M8x20 mm, rondella, bussola filettata per legno

Codice N 8712 9000	<b>N 8712/9</b>	Cad. €	6,90		1
--------------------	-----------------	--------	------	---	---

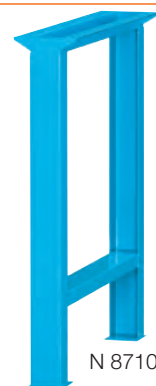

N 8710



N 8710/2

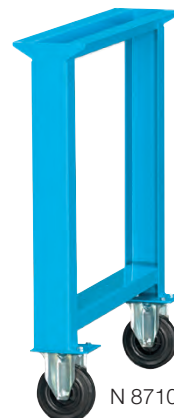

N 8710/4



N 8710/6

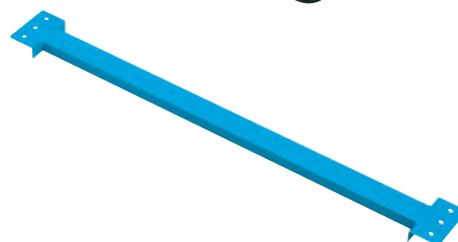

CE

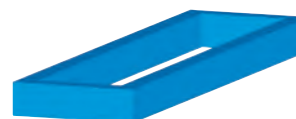
IP  
30

**Bordi posteriori e laterali**

In multistrato (multiplex)  
Si avvitano al piano di lavoro

**Altezza totale 150 mm**

Spessore 20 mm

Altezza utile 100/110 mm con piano di lavoro spessore 40 mm

**Tipo posteriore**

Lunghezza	mm	1500	2000
<b>Codice</b>		<b>N 8714 1500</b>	<b>N 8714 2000</b>
<b>N 8714</b>	Cad. €	<b>52,50</b>	<b>62,00</b>

**Tipo laterale**

Lunghezza	mm	800
<b>Codice</b>		<b>N 8716 2800</b>
<b>N 8716/2</b>	Cad. €	<b>34,50</b>

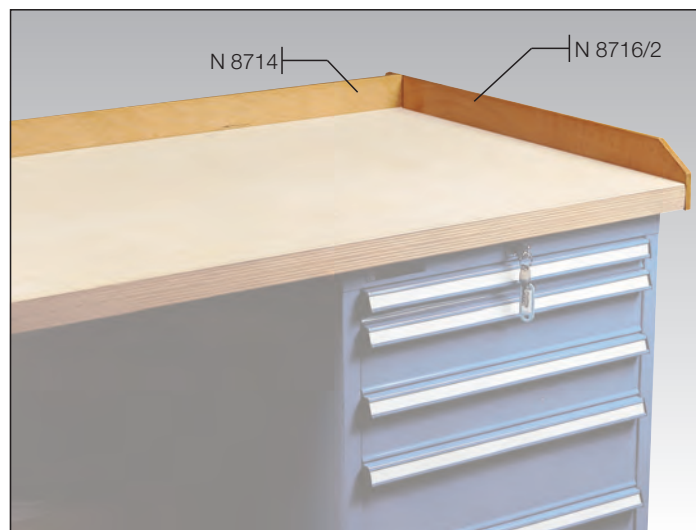
**Mensole superiori in multistrato (multiplex)**

Spessore 20 mm - Profondità 300 mm

Fornite senza sostegno

Lunghezza	mm	1500	2000	2500
<b>Codice</b>		<b>N 8717 1500</b>	<b>N 8717 2000</b>	<b>N 8717 2500</b>
<b>N 8717</b>	Cad. €	<b>177,00</b>	<b>197,00</b>	<b>236,00</b>

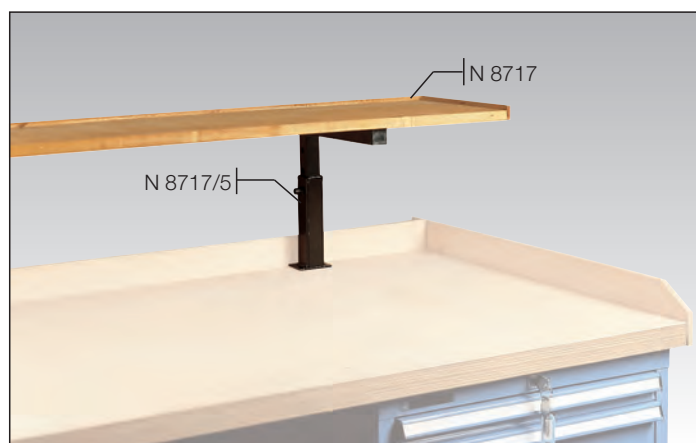
**Sostegni regolabili per mensole**

Altezza minima 230 mm

Altezza massima 350 mm

<b>Codice</b>	<b>N 8717 5000</b>	<b>N 8717/5</b>	Cad. €	<b>68,00</b>
---------------	--------------------	-----------------	--------	--------------

**Piani inferiori in multistrato (multiplex) - Sottopiani**

Spessore 25 mm

Profondità 600 mm

Lunghezza	mm	1340	1840
<b>Codice</b>		<b>N 8718 1300</b>	<b>N 8718 1800</b>
<b>N 8718</b>	Cad. €	<b>143,00</b>	<b>186,00</b>
Portata	kg	130	85

**Supporto in lamiera per piani inferiori N 8718**

Da applicare alla cassettera tramite viti e bulloni (non inclusi)

<b>Codice</b>	<b>N 8718 3000</b>	<b>N 8718/3</b>	Cad. €	<b>38,60</b>
---------------	--------------------	-----------------	--------	--------------

## ABC STORAGE Corpi cassettiere vuoti per banchi da lavoro - Serie AS 310 (27x36 unità)

Larghezza 564 mm - Profondità 725 mm

In robusta lamiera di acciaio verniciata, laminata a freddo ad alta resistenza

Con dispositivo che consente l'apertura di un solo cassetto alla volta

Chiusura centralizzata tramite serratura a cilindro

Completati di 2 chiavi

Come precauzione è obbligatorio il fissaggio al pavimento o parete, in particolar modo se gli armadi vengono sovrapposti (in questo caso la portata deve essere dimezzata)

**N 8720 - Colore RAL 5012** 

**N 8720/1 - Colore RAL 9010** 

Altezza armadio	mm	600	700	800	850	1000
Codice	N 8720 ....	0600	0700	0800	0850	1000
<b>N 8720 - RAL 5012</b>	Cad. €	<b>301,00</b>	<b>345,00</b>	<b>367,00</b>	<b>377,00</b>	<b>419,00</b>
Codice	N 8720 ....	1600	1700	1800	1850	1001
<b>N 8720/1 - RAL 9010</b>	Cad. €	<b>a richiesta</b>	<b>a richiesta</b>	<b>a richiesta</b>	<b>a richiesta</b>	<b>a richiesta</b>
Altezza utile per cassetti	mm	500	600	700	750	900



## ABC STORAGE Cassetti - Serie AS 310 (27x36 unità)

In robusta lamiera di acciaio verniciata, laminata a freddo ad alta resistenza

Scorrono su guide con cuscinetti a sfera

Con fondo forato per l'inserimento di accessori e pareti interne con fessurazione ogni 17 mm

(passo 17) adatta per la suddivisione razionale dello spazio con i divisori longitudinali e trasversali

Completati di maniglia su tutta la lunghezza frontale con etichetta per l'individuazione del materiale

**Estrazione parziale (85%)**

Portata max. da 60÷100 kg

Larghezza utile **447 mm** - Profondità utile **600 mm**

**N 8722 - Colore RAL 5012** 

**N 8722/1 - Colore RAL 9010** 

Altezza frontale	mm	50	75	100	125	150	200	250	300
Codice	N 8722 ....	0050	0075	0100	0125	0150	0200	0250	0300
<b>N 8722 - RAL 5012</b>	Cad. €	<b>87,00</b>	<b>90,00</b>	<b>92,50</b>	<b>95,00</b>	<b>99,50</b>	<b>109,00</b>	<b>118,00</b>	<b>134,00</b>
Codice	N 8722 ....	1050	1075	1100	1125	1150	1200	1250	1300
<b>N 8722/1 - RAL 9010</b>	Cad. €	<b>a richiesta</b>	<b>a richiesta</b>	<b>a richiesta</b>	<b>a richiesta</b>	<b>a richiesta</b>	<b>a richiesta</b>	<b>a richiesta</b>	<b>a richiesta</b>
Altezza utile	mm	36	61	86	111	136	186	236	286
Altezza laterale	mm	33	52	77	77	127	177	177	277
Portata	kg	60	80	100	100	100	100	100	100

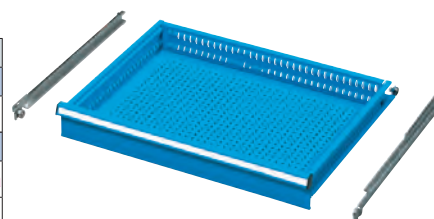

**P**  
85%

Cassetti ad estrazione parziale

## ABC STORAGE Accessori per armadi - Serie AS 310 (27x36 unità)

**Zoccolo fisso per cassettiere**

In lamiera di acciaio verniciato

Larghezza 564 mm

Profondità 700 mm

Altezza	mm	50
Codice		N 8725 5050
<b>N 8725/5</b>	Cad. €	<b>65,00</b>



**Piano superiore in lamiera** rivestita in gomma antiolio con 3 bordi

Dimensioni LxPxh 564x725x20 mm

Codice	N 8726 2000	<b>N 8726/2</b>	Cad. €	<b>90,00</b>
--------	-------------	-----------------	--------	--------------

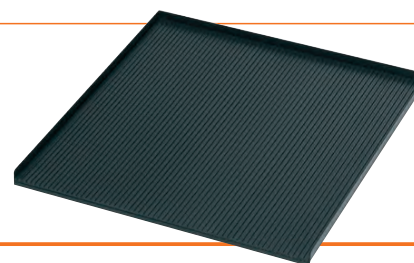



**Larghezza 564 mm - Profondità 725 mm**

Con viti per il fissaggio sotto il piano dei banchi da lavoro  
 In robusta lamiera di acciaio verniciata, laminata a freddo ad alta resistenza  
 Con dispositivo che consente l'apertura di un solo cassetto alla volta  
 Chiusura centralizzata tramite serratura a cilindro con 2 chiavi in dotazione  
 Come precauzione è obbligatorio il fissaggio al pavimento o parete, in particolar modo se gli armadi vengono sovrapposti (in questo caso la portata deve essere dimezzata)

Altezza	mm	600	600
Codice		<b>N 8730 4000</b>	<b>N 8730 5000</b>
<b>N 8730 - RAL 5012</b>	Cad. €	<b>686,00</b>	<b>803,00</b>
Codice		<b>N 8730 1004</b>	<b>N 8730 1005</b>
<b>N 8730/1 - RAL 9010</b>	Cad. €	<b>a richiesta</b>	<b>a richiesta</b>
Con cassetti	n°	<b>4</b>	<b>5</b>
Composizione cassetti			

**Altezza 700 mm**

Con cassetti	n°	4	5	6
Codice		<b>N 8731 4000</b>	<b>N 8731 5000</b>	<b>N 8731 6000</b>
<b>N 8731 - RAL 5012</b>	Cad. €	<b>786,00</b>	<b>821,00</b>	<b>945,00</b>
Codice		<b>N 8731 1004</b>	<b>N 8731 1005</b>	<b>N 8731 1006</b>
<b>N 8731/1 - RAL 9010</b>	Cad. €	<b>a richiesta</b>	<b>a richiesta</b>	<b>a richiesta</b>
Composizione cassetti				

**Altezza 800 mm**

Con cassetti	n°	5	6	7
Codice		<b>N 8732 5000</b>	<b>N 8732 6000</b>	<b>N 8732 7000</b>
<b>N 8732 - RAL 5012</b>	Cad. €	<b>862,00</b>	<b>935,00</b>	<b>1.057,00</b>
Codice		<b>N 8732 1005</b>	<b>N 8732 1006</b>	<b>N 8732 1007</b>
<b>N 8732/1 - RAL 9010</b>	Cad. €	<b>a richiesta</b>	<b>a richiesta</b>	<b>a richiesta</b>
Composizione cassetti				
Con cassetti	n°	<b>8</b>	<b>2 + porta e ripiano</b>	
Codice		<b>N 8732 8000</b>	<b>N 8732 9000</b>	
<b>N 8732 - RAL 5012</b>	Cad. €	<b>1.141,00</b>	<b>746,00</b>	
Codice		<b>N 8732 1008</b>	<b>N 8732 1009</b>	
<b>N 8732/1 - RAL 9010</b>	Cad. €	<b>a richiesta</b>	<b>a richiesta</b>	
Composizione cassetti				

\* Cassetto adatto per contenere guide per cartelle sospese - \* Con 1 porta e 1 ripiano estraibile

**P = estrazione parziale (85%)**

## ABC STORAGE Cassettiere per banchi da lavoro - Serie AS 310 (27x36 unità)

Larghezza 564 mm - Profondità 725 mm

Con viti per il fissaggio sotto il piano dei banchi da lavoro  
 In robusta lamiera di acciaio verniciata, laminata a freddo ad alta resistenza  
 Con dispositivo che consente l'apertura di un solo cassetto alla volta  
 Chiusura centralizzata tramite serratura a cilindro con 2 chiavi in dotazione  
 Come precauzione è obbligatorio il fissaggio al pavimento o parete, in particolar modo se gli armadi vengono sovrapposti (in questo caso la portata deve essere dimezzata)



Altezza 850 mm

N 8734 - Colore RAL 5012

N 8734/1 - Colore RAL 9010

Con cassetti	n°	5	3 + porta e ripiano
Codice		N 8734 5000	N 8734 6000
N 8734 - RAL 5012 <input checked="" type="checkbox"/>	Cad. €	884,00	835,00
Codice		N 8734 1005	N 8734 1006
N 8734/1 - RAL 9010 <input type="checkbox"/>	Cad. €	a richiesta	a richiesta
Composizione cassetti			Con porta e ripiano estraibile 

P = estrazione parziale (85%)

## ABC STORAGE Cassetti completi per banchi da lavoro - Serie AS 310 (27x36 unità)

Larghezza 566 mm - Profondità 726 mm

In robusta lamiera di acciaio verniciata, laminata a freddo ad alta resistenza - Cassetti montati su cuscinetti a sfera - Chiusura laterale tramite serratura a cilindro  
 Senza copertura superiore - Con 2 chiavi in dotazione



N 8737 - Colore RAL 5012

N 8738/1 - Colore RAL 9010

Altezza	mm	155	255	355	505
Codice		N 8737 1100	N 8737 2255	N 8737 3355	N 8737 4565
N 8737 - RAL 5012 <input checked="" type="checkbox"/>	Cad. €	211,00	248,00	425,00	552,00
Codice		N 8738 1100	N 8738 1255	N 8738 1355	N 8738 1565
N 8738/1 - RAL 9010 <input type="checkbox"/>	Cad. €	a richiesta	a richiesta	a richiesta	a richiesta
Con cassetti	n°	1	1	3	4
Composizione cassetti					

\* Senza copertura superiore P = estrazione parziale (85%)

## ABC STORAGE Banchi da lavoro con piano in legno

Piano di lavoro in legno multistrato (multiplex)

Indeformabile, resistente ai carichi e all'usura  
 Con gambe e cassettiere in robusta lamiera di acciaio verniciata, laminata a freddo ad alta resistenza

Completo di cassettiere N 8737 h 355 mm con 3 cassetti ad estrazione parziale 85% (P)

Chiusura centralizzata tramite serratura a cilindro

Vengono forniti smontati

Lunghezza	mm	1500	2000	3000
Codice		N 8746 1500	N 8746 2000	N 8746 3000
N 8746 - RAL 5012 <input checked="" type="checkbox"/>	Cad. €	909,00	990,00	1.493,00
Spessore piano	mm	40	40	50
Altezza totale x Profondità	mm	840x750	840x750	850x750
Con gambe	n°	2	2	3
Portata	kg	800	500	800



**ABC STORAGE Assortimenti di suddivisione interna - Serie AS 310 (27x36 unità)**

Per cassetti degli armadi Serie AS 310 con larghezza utile **447 mm** e profondità utile **600 mm**

Con fessurazione ogni 17 mm (passo 17)

(Il prezzo si intende per **un** assortimento per **un** singolo cassetto)

**Tipo con divisori longitudinali in lamiera di acciaio e divisori trasversali in alluminio**

Con **2 divisori longitudinali** fessurati da 610 mm e **3 divisori trasversali** da 149 mm

Per cassetti con frontale «h» mm	50	75	100-125	150-175	200-250	300
Codice N 8740 ....	3050	3075	3100	3150	3200	3300
<b>N 8740/3</b>	Cad. € <b>14,70</b>	<b>14,90</b>	<b>18,80</b>	<b>24,90</b>	<b>35,50</b>	<b>52,50</b>



N 8740/3

Con **2 divisori longitudinali** fessurati da 610 mm e **10 divisori trasversali** da 149 mm

Per cassetti con frontale «h» mm	50	75	100-125	150-175	200-250
Codice N 8740 ....	5050	5075	5100	5150	5200
<b>N 8740/5</b>	Cad. € <b>22,50</b>	<b>22,70</b>	<b>28,90</b>	<b>38,40</b>	<b>53,50</b>



N 8740/5

Con **3 divisori longitudinali** fessurati da 610 mm, **6 divisori trasversali** da 98 mm e **2 divisori trasversali** da 149 mm

Per cassetti con frontale «h» mm	50	75	100-125	150-175
Codice	N 8740 6050	N 8740 6075	N 8740 6100	N 8740 6150
<b>N 8740/6</b>	Cad. € <b>23,60</b>	<b>25,50</b>	<b>31,90</b>	<b>41,60</b>



N 8740/6

Con **4 divisori longitudinali** fessurati da 610 mm, **5 divisori trasversali** da 64 mm, **5 divisori trasversali** da 81 mm e **10 divisori trasversali** da 98 mm

Per cassetti con frontale «h» mm	50	75	100-125
Codice	N 8740 7050	N 8740 7075	N 8740 7100
<b>N 8740/7</b>	Cad. € <b>36,70</b>	<b>40,40</b>	<b>52,50</b>



N 8740/7

**Tipo in materiale plastico antiurto (ABS)**

Con **12 vaschette** da 150 x 75 mm e **6 vaschette** da 150 x 150 mm

Per cassetti con frontale «h» mm	50	75	100-125
Codice	N 8741 1050	N 8741 1075	N 8741 1100
<b>N 8741/1</b>	Cad. € <b>34,80</b>	<b>47,30</b>	<b>51,00</b>

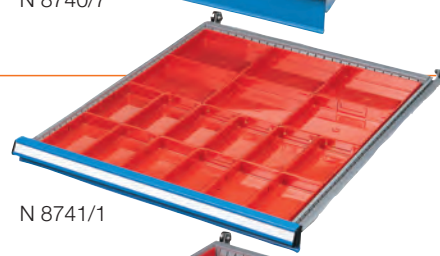

N 8741/1

Con **12 conche a 2 canali** da 150 x 150 mm e **36 separatori trasversali** da 71 mm  
Adatto per tutte le altezze frontali

Codice N 8741 4000	<b>N 8741/4</b>	Cad. € <b>83,50</b>
--------------------	-----------------	---------------------

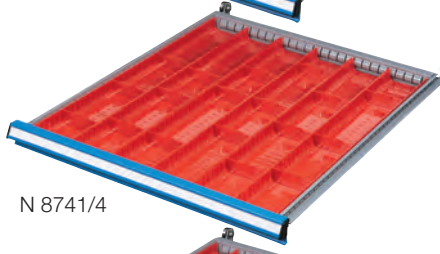

N 8741/4

Con **12 conche a 3 canali** da 150 x 150 mm e **50 separatori trasversali** da 47 mm  
Adatto per tutte le altezze frontali

Codice N 8741 5000	<b>N 8741/5</b>	Cad. € <b>89,00</b>
--------------------	-----------------	---------------------

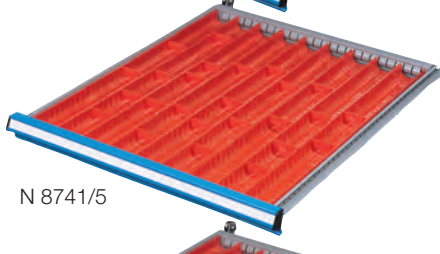

N 8741/5

Con **4 conche a 3 canali** da 150 x 150 mm, **8 conche a 2 canali** da 150 x 150 mm, **50 separatori trasversali** da 46 mm e **36 separatori trasversali** da 71 mm  
Adatto per tutte le altezze frontali

Codice N 8741 6000	<b>N 8741/6</b>	Cad. € <b>97,50</b>
--------------------	-----------------	---------------------

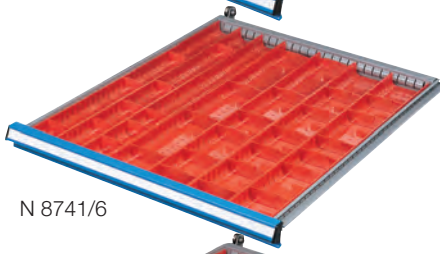

N 8741/6

Con **12 conche a 4 canali** da 150 x 150 mm e **64 separatori trasversali** da 36 mm  
Adatto per tutte le altezze frontali

Codice N 8741 9000	<b>N 8741/9</b>	Cad. € <b>98,00</b>
--------------------	-----------------	---------------------

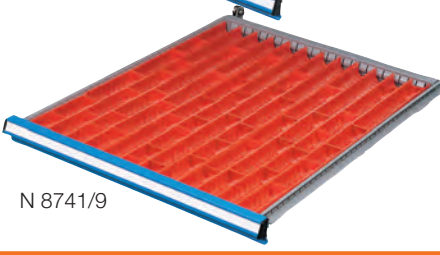

N 8741/9

Particolari per la suddivisione interna di tutti i cassetti → N 2 pag. 947



**ABC STORAGE** Banchi da lavoro in acciaio

Interamente in lamiera di acciaio verniciata, laminata a freddo ad alta resistenza

Piano di lavoro con **bordo anticaduta** altezza 32 mm

Con ripiano inferiore spessore 35 mm

Vengono forniti montati

**Tipo semplice**

Lunghezza	mm	1024	1500	2000
<b>Codice</b>		<b>N 8742 1100</b>	<b>N 8742 1150</b>	<b>N 8742 1200</b>
<b>N 8742/1</b>	Cad. €	<b>358,00</b>	<b>437,00</b>	<b>536,00</b>
Spessore piano	mm	30	30	30
Altezza totale	mm	855	855	855
Profondità	mm	705	705	705
Portata	kg	1000	1000	1000
Con gambe	n°	2	2	2

**Tipo con cassetto singolo**

Cassetto con chiusura laterale tramite serratura a cilindro

Dimensioni LxPxh 500x607x210 mm

Portata cassetto 25 kg

Lunghezza	mm	1500	2000
<b>Codice</b>		<b>N 8742 2150</b>	<b>N 8742 2200</b>
<b>N 8742/2</b>	Cad. €	<b>600,00</b>	<b>698,00</b>
Spessore piano	mm	30	30
Altezza totale	mm	855	855
Profondità	mm	705	705
Portata	kg	1000	1000
Con gambe	n°	2	2

**Tipo con cassetiera a 3 cassetti altezza 150 mm**

Cassetiera con chiusura laterale tramite serratura a cilindro

Dimensioni LxPxh 500x607x570 mm

Portata per cassetto 25 kg

Lunghezza	mm	1500	2000
<b>Codice</b>		<b>N 8742 7150</b>	<b>N 8742 7200</b>
<b>N 8742/7</b>	Cad. €	<b>821,00</b>	<b>918,00</b>
Spessore piano	mm	30	30
Altezza totale	mm	855	855
Profondità	mm	705	705
Portata	kg	1000	1000
Con gambe	n°	2	2

**Tipo con cassetiera a 3 cassetti e ripiano**

Cassetiera con chiusura laterale tramite serratura a cilindro

Dimensioni LxPxh 500x607x570 mm

Portata per cassetto 25 kg

Portata ripiano 60 kg

Lunghezza	mm	1500	2000
<b>Codice</b>		<b>N 8742 6150</b>	<b>N 8742 6200</b>
<b>N 8742/6</b>	Cad. €	<b>1.068,00</b>	<b>1.208,00</b>
Spessore piano	mm	30	30
Altezza totale	mm	855	855
Profondità	mm	705	705
Portata	kg	1000	1000
Con gambe	n°	2	2



Struttura in lamiera di acciaio verniciata, laminata a freddo ad alta resistenza

Piano di lavoro in legno di faggio (multiplex) spessore 30 mm

Con ripiano inferiore spessore 35 mm

Vengono forniti montati

#### Tipo semplice

Lunghezza	mm	1024	1500	2000
<b>Codice</b>		<b>N 8742 3100</b>	<b>N 8742 3150</b>	<b>N 8742 3200</b>
<b>N 8742/3</b>	Cad. €	<b>374,00</b>	<b>460,00</b>	<b>562,00</b>
Altezza totale	mm	880	880	880
Profondità	mm	750	750	750
Portata	kg	1000	1000	1000
Con gambe	n°	2	2	2



#### Tipo con cassetto singolo

Cassetto con chiusura laterale tramite serratura a cilindro

Dimensioni LxPxh 500x607x210 mm

Portata cassetto 25 kg

Lunghezza	mm	1500	2000
<b>Codice</b>		<b>N 8742 5150</b>	<b>N 8742 5200</b>
<b>N 8742/5</b>	Cad. €	<b>632,00</b>	<b>736,00</b>
Altezza totale	mm	880	880
Profondità	mm	750	750
Portata	kg	1000	1000
Con gambe	n°	2	2



#### Tipo con cassetiera a 3 cassetti altezza 150 mm

Cassetiera con chiusura laterale tramite serratura a cilindro

Dimensioni LxPxh 500x607x570 mm

Portata per cassetto 25 kg

Lunghezza	mm	1500	2000
<b>Codice</b>		<b>N 8742 8150</b>	<b>N 8742 8200</b>
<b>N 8742/8</b>	Cad. €	<b>866,00</b>	<b>966,00</b>
Altezza totale	mm	880	880
Profondità	mm	750	750
Portata	kg	1000	1000
Con gambe	n°	2	2



#### Tipo con cassetiera a 3 cassetti e ripiano

Cassetiera con chiusura laterale tramite serratura a cilindro

Dimensioni LxPxh 500x607x570 mm

Portata per cassetto 25 kg

Portata ripiano 60 kg

Lunghezza	mm	1500	2000
<b>Codice</b>		<b>N 8742 9150</b>	<b>N 8742 9200</b>
<b>N 8742/9</b>	Cad. €	<b>1.065,00</b>	<b>1.202,00</b>
Altezza totale	mm	880	880
Profondità	mm	750	750
Portata	kg	1000	1000
Con gambe	n°	2	2



## ABC STORAGE Banchi da lavoro con piano in legno

Piano di lavoro in legno multistrato (multiplex) formato da più strati di faggio incollati, lucidati e pressati tra loro

Indeformabile, resistente ai carichi e all'usura

Gambe e cassettiera in robusta lamiera di acciaio verniciata, laminata a freddo ad alta resistenza

Cassettiere Serie AS 310 LxP 564x725 mm (27x36 unità) complete di cassetti ad estrazione parziale 85% (P) con dispositivo che consente l'apertura di un solo cassetto alla volta

Chiusura centralizzata tramite serratura a cilindro - Vengono forniti smontati

### Tipo con 2 gambe altezza 800 mm

Lunghezza	mm	1500	2000	2500	3000
Codice	N 8743 ...	1500	2000	2500	3000
<b>N 8743 - RAL 5012</b>	Cad. €	<b>392,00</b>	<b>471,00</b>	<b>822,00</b>	<b>976,00</b>
Codice	N 8743 ...	5015	5020	5025	5030
<b>N 8743/5 - RAL 9010</b>	Cad. €	<b>a richiesta</b>	<b>a richiesta</b>	<b>a richiesta</b>	<b>a richiesta</b>
Spessore piano	mm	40	40	50	50
Altezza totale x Profondità	mm	840x750	840x750	850x750	850x750
Portata	kg	800	500	1000	800



### Con cassetto singolo altezza 100 mm e 2 gambe altezza 800 mm

Spessore ripiano 40 mm

Lunghezza	mm	1500	2000
Codice	N 8744 1500		N 8744 2000
<b>N 8744 - RAL 5012</b>	Cad. €	<b>684,00</b>	<b>766,00</b>
Codice	N 8744 5015		N 8744 5020
<b>N 8744/5 - RAL 9010</b>	Cad. €	<b>a richiesta</b>	<b>a richiesta</b>
Altezza totale x profondità	mm	840x750	840x750
Portata	kg	800	500



### Tipo con cassettiera a 3 cassetti e 2 gambe altezza 800 mm

Lunghezza	mm	1500	2000	3000
Codice	N 8746 1500	N 8746 2000	N 8746 3000	
<b>N 8746 - RAL 5012</b>	Cad. €	<b>909,00</b>	<b>990,00</b>	<b>1.493,00</b>
Codice	N 8746 5015	N 8746 5020	N 8746 5030	
<b>N 8746/5 - RAL 9010</b>	Cad. €	<b>a richiesta</b>	<b>a richiesta</b>	<b>a richiesta</b>
Spessore piano	mm	40	40	50
Altezza totale x Profondità	mm	840x750	840x750	850x750
Portata	kg	800	500	800



### Tipo con cassettiera a 5 cassetti e 2 gambe altezza 800 mm

Lunghezza	mm	1500	2000	2500
Codice	N 8747 1500	N 8747 2000	N 8747 2500	
<b>N 8747 - RAL 5012</b>	Cad. €	<b>1.184,00</b>	<b>1.263,00</b>	<b>1.470,00</b>
Codice	N 8747 5015	N 8747 5020	N 8747 5025	
<b>N 8747/5 - RAL 9010</b>	Cad. €	<b>a richiesta</b>	<b>a richiesta</b>	<b>a richiesta</b>
Spessore piano	mm	40	40	50
Altezza totale x Profondità	mm	840x750	840x750	850x750
Portata	kg	1500	800	500



### Tipo con 2 cassettiere, una con 6 cassetti ed una con 5 cassetti

Lunghezza	mm	2000	2500
Codice	N 8749 2000	N 8749 2500	
<b>N 8749 - RAL 5012</b>	Cad. €	<b>2.260,00</b>	<b>2.335,00</b>
Codice	N 8749 5020	N 8749 5025	
<b>N 8749/5 - RAL 9010</b>	Cad. €	<b>a richiesta</b>	<b>a richiesta</b>
Spessore piano	mm	40	50
Altezza totale x Profondità	mm	840x750	850x750
Portata	kg	1500	1000



• Cassetto adatto per contenere guide per cartelle sospese

## ABC STORAGE Banchi da lavoro con piano in legno

**Piano di lavoro in legno multistrato (multiplex)** formato da più strati di faggio incollati, lucidati e pressati tra loro

Indeformabile, resistente ai carichi e all'usura

Gamba in lamiera di acciaio verniciata colore RAL 2008 h 800 mm

**Cassettiera vuota tipo "DRIVER" LxP 735x470 mm completa di 7 cassetti ad estrazione totale 100% (T)**

Chiusura centralizzata tramite serratura a cilindro

Parete laterale fessurata per appendere accessori vari

Fornito smontato con kit di montaggio

<b>Lunghezza</b>	mm	<b>2000</b>
<b>Codice</b>		<b>N 8748 7000</b>
<b>N 8748/7</b>	Cad. €	<b>1.090,00</b>
Spessore piano	mm	40
Altezza tot. x prof.	mm	840x750
Portata	kg	1000



## ABC STORAGE Banchi con struttura in lamiera

**Struttura in robusta lamiera di acciaio verniciata**, laminata a freddo **ad alta resistenza**

**Piano in legno multistrato (multiplex)** formato da più strati di faggio incollati, lucidati e pressati tra loro

Indeformabile, resistente ai carichi e all'usura

**Con cassettiere (27x27 unità) con cassetti ad estrazione totale 100% (T) Vengono forniti montati**

**Tipo a 2 vani con 3 cassetti e 2 porte a battente**

<b>Lunghezza</b>	mm	<b>1500</b>
<b>Codice</b>		<b>N 8750 1500</b>
<b>N 8750</b>	Cad. €	<b>1.338,00</b>
Spessore piano	mm	40
Altezza totale	mm	865
Profondità	mm	750
Portata	kg	1000



**Tipo a 3 vani con 6 cassetti e 2 porte a battente**

<b>Lunghezza</b>	mm	<b>2000</b>
<b>Codice</b>		<b>N 8751 2000</b>
<b>N 8751</b>	Cad. €	<b>1.902,00</b>
Spessore piano	mm	40
Altezza totale	mm	865
Profondità	mm	750
Portata	kg	1000



## ABC STORAGE Banchi da lavoro mobili

**Piano in legno multistrato (multiplex)** formato da più strati di faggio incollati, lucidati e pressati tra loro

**Vengono forniti montati - Forniti senza cassettiera**

**Tipo con 4 ruote in gomma Ø 125 mm (2 fisse e 2 girevoli con dispositivo di bloccaggio) e maniglia**

<b>Colore</b>	<b>RAL</b>	<b>5012</b>	<b>9010</b>
<b>Codice</b>		<b>N 8756 1000</b>	<b>N 8756 1001</b>
<b>N 8756/1</b>	Cad. €	<b>599,00</b>	<b>a richiesta</b>
Dimensioni LxPxh	mm	1300x750x840	1300x750x840
Portata	kg	240	240
<b>Spessore del piano</b>	<b>mm</b>	<b>40</b>	<b>40</b>



**Tipo con 4 ruote in gomma Ø 125 mm (2 fisse e 2 girevoli con dispositivo di bloccaggio), cassetto altezza 100 mm (N 8737 1100) e maniglia**

<b>Colore</b>	<b>RAL</b>	<b>5012</b>	<b>9010</b>
<b>Codice</b>		<b>N 8757 1000</b>	<b>N 8757 1001</b>
<b>N 8757/1</b>	Cad. €	<b>821,00</b>	<b>a richiesta</b>
Dimensioni LxPxh	mm	1300x750x840	1300x750x840
Portata	kg	240	240
<b>Spessore del piano</b>	<b>mm</b>	<b>40</b>	<b>40</b>



## ABC STORAGE Banchi da lavoro mobili con struttura in lamiera

In robusta lamiera di acciaio verniciata, laminata a freddo ad alta resistenza  
**Portata totale del banco 250 kg - Porta singolo cassetto e ripiano 70 kg**  
**Forniti montati**

Completi di:

- piano in legno multistrato (multiplex), spessore 25 mm, portata max. 250 kg
- 4 cassette ad estrazione totale (2 altezza 100 mm e 2 altezza 200 mm), con sistema di bloccaggio singolo e serratura a cilindro centrale
- 2 chiavi e maniglia per gli spostamenti
- 2 ripiani con bordo, regolabili in altezza secondo le proprie esigenze
- 4 ruote in gomma piena Ø 150 mm, montate su cuscinetti a sfera, di cui 2 girevoli con dispositivo di bloccaggio

Con sistema di bloccaggio dei cassette N 8625

### Esecuzione piccola con 4 cassette

Cassette dimensione utile 323 x 447 mm - Ripiani dimensione utile 365 x 460 mm

<b>Dim. di ingombro</b>	<b>mm</b>	<b>940x600x910h*</b>
<b>Codice</b>		<b>N 8758 3000</b>
<b>N 8758/3</b>	Cad. €	<b>1.304,00</b>
Dim. piano di lavoro	mm	860x600x25h

\* in esaurimento



N 8758/3

### Esecuzione media con 4 cassette

Cassette dimensione utile 447 x 447 mm - Ripiani dimensione utile 365 x 460 mm

<b>Dim. di ingombro</b>	<b>mm</b>	<b>1072x600x910h</b>
<b>Codice</b>		<b>N 8758 3300</b>
<b>N 8758/33</b>	Cad. €	<b>1.381,00</b>
Dim. piano di lavoro	mm	995x600x25h



N 8758/33

### Esecuzione grande con 4 cassette

Cassette dimensione utile 447 x 447 mm - Ripiani dimensione utile 505 x 460 mm

<b>Dim. di ingombro</b>	<b>mm</b>	<b>1230x700x915h</b>
<b>Codice</b>		<b>N 8758 4000</b>
<b>N 8758/4</b>	Cad. €	<b>1.406,00</b>
Dim. piano di lavoro	mm	1150x700x30h



N 8758/6

### Esecuzione media con 4 cassette e porta reversibile

**Scomparto con porta altezza 600 mm** completa di serratura e chiave

Cassette dimensione utile 447 x 447 mm - Ripiani dimensione utile 365 x 460 mm

<b>Dim. di ingombro</b>	<b>mm</b>	<b>1072x600x910h</b>
<b>Codice</b>		<b>N 8758 5000</b>
<b>N 8758/5</b>	Cad. €	<b>1.432,00</b>
Dim. piano di lavoro	mm	995x600x25h



### Esecuzione grande con 4 cassette e porta reversibile

**Scomparto con porta altezza 600 mm** completa di serratura e chiave

Cassette dimensione utile 447 x 447 mm - Ripiani dimensione utile 505 x 460 mm

<b>Dim. di ingombro</b>	<b>mm</b>	<b>1230x700x915h</b>
<b>Codice</b>		<b>N 8758 6000</b>
<b>N 8758/6</b>	Cad. €	<b>1.497,00</b>
Dim. piano di lavoro	mm	1150x700x30h



N 8758/7

### Esecuzione grande con 4 cassette e porta reversibile piccola

**Scomparto con porta altezza 600 mm** completa di serratura e chiave

Cassette dimensione utile 600 x 447 mm - Ripiani dimensione utile 365 x 460 mm

<b>Dim. di ingombro</b>	<b>mm</b>	<b>1230x700x915h</b>
<b>Codice</b>		<b>N 8758 7000</b>
<b>N 8758/7</b>	Cad. €	<b>1.489,00</b>
Dim. piano di lavoro	mm	1150x700x30h

## ABC STORAGE Pareti attrezzate

Adatte per ambienti operativi quali magazzini, laboratori, officine

Di grande versatilità, possono variare nel loro sviluppo e disposizione, a seconda delle proprie esigenze

La loro caratteristica principale è di mantenere il posto di lavoro ordinato per un facile e rapido prelievo del materiale

I componenti che le costituiscono, raffigurati di seguito, sono adatti per essere assemblati tra loro garantendo sicurezza e stabilità

Adatti per il montaggio su piani in legno N 8702 ed N 8703 - Portata max. 50 kg

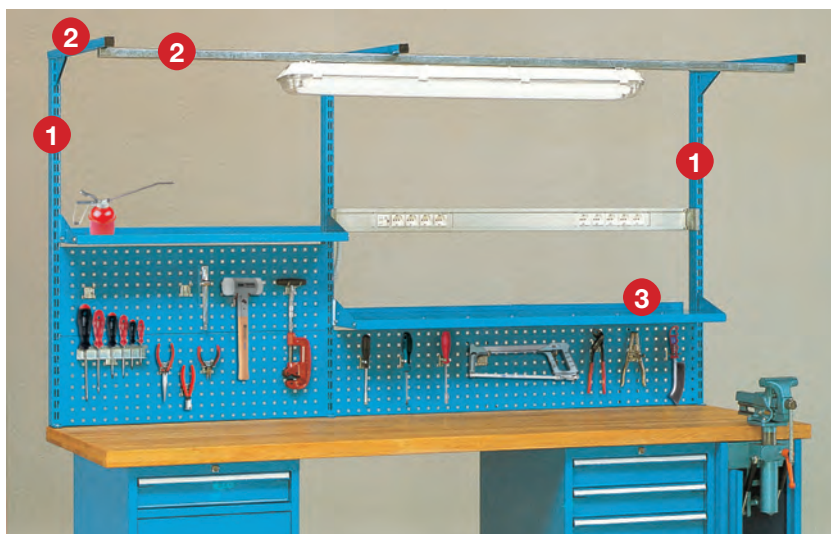

- 1 Montanti
- 2 Supporti con binario
- 3 Mensole
- 4 Pannelli forati
- 5 Ganci portautensili

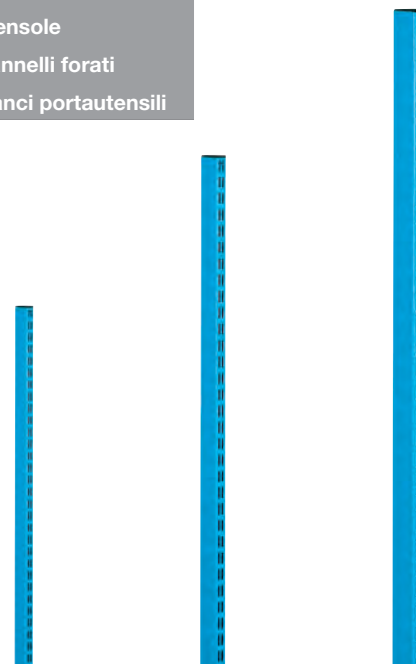

**Montanti** - In profilo di acciaio biasolato

Portata max. 50 kg

Adatti per montaggio su piani in legno N 8702 ed N 8703

Altezza	mm	630	935	1240
Codice		N 8761 0630	N 8761 0935	N 8761 1240
<b>N 8761</b>	Cad. €	<b>50,50</b>	<b>54,00</b>	<b>56,00</b>
Per alloggiare pannelli	n°	2	3	4

**Pannelli forati** - In profilo di acciaio

Con foro quadro da 10x10 mm

Predisposti per l'aggancio ai montanti N 8761

Portata max. 25 kg

Per ganci vedere le pagine seguenti

Lunghezza	mm	970	1450
Codice		N 8762 0970	N 8762 1450
<b>N 8762</b>	Cad. €	<b>42,30</b>	<b>56,50</b>
Altezza	mm	300	300

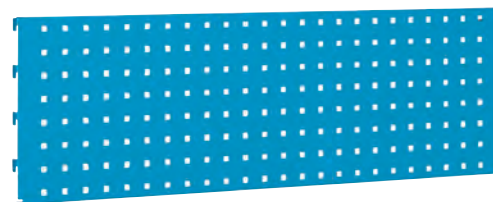

**Pannelli lisci** - In profilo di acciaio

Predisposti per l'aggancio ai montanti N 8761

Lunghezza	mm	970	1450
Codice		N 8763 0970	N 8763 1450
<b>N 8763</b>	Cad. €	<b>42,40</b>	<b>54,00</b>
Altezza	mm	300	300



**Mensola** - In profilo di acciaio

Regolabile in altezza e inclinabile in 2 posizioni tramite fermo anteriore o posteriore

Adatta per l'aggancio ai montanti N 8761 - Portata max. 25 kg

**N 8764 - Profondità 320 mm**

**N 8765 - Profondità 220 mm**

Lunghezza	mm	955	1440
Codice		N 8764 0955	N 8764 1440
<b>N 8764</b>	Cad. €	<b>57,50</b>	<b>75,00</b>
Codice		N 8765 0955	N 8765 1440
<b>N 8765</b>	Cad. €	<b>54,00</b>	<b>67,50</b>
Per pannelli lunghezza	mm	970	1450



**Supporti con binario** - In profilo di acciaio

Particolarmente indicati per agganciare dei bilanciatori

Profondità 750 mm - Portata max. 10 kg

Lunghezza binario	mm	1000	1500	2000	2500	3000
Codice		N 8766 1000	N 8766 1500	N 8766 2000	N 8766 2500	N 8766 3000
<b>N 8766</b>	Cad. €	<b>117,00</b>	<b>127,00</b>	<b>196,00</b>	<b>206,00</b>	<b>216,00</b>
Con sostegni	n°	2	2	3	3	3



## ABC STORAGE Ganci per pareti attrezzate

### In metallo, nichelati

Ideali per il prelievo frequente di utensili ed oggetti vari, per appenderli in modo ordinato facilitandone la presa  
Adatti per **pannelli dotati di foro quadro 10x10 mm**  
Per pannelli forati N 8762 e armadi N 8775  
Fissaggio ad incastro con bloccaggio a vite (anticaduta)

#### Tipo doppio lungo

Per pinze (Grip) ed estrattori di dimensioni ingombranti  
Lunghezza 170 mm  
Larghezza 29 mm



Codice N 8767 0000 **N 8767** Cad. € **4,20**



#### Tipo porta giraviti e chiavi a "T"

Lunghezza 238 mm  
Larghezza 40 mm

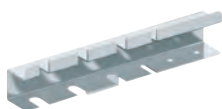

Codice N 8767 1000 **N 8767/1** Cad. € **3,30**

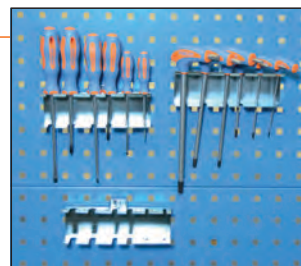

#### Tipo piegato singolo

Per utensili pesanti

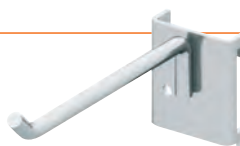

Lunghezza	mm	24	38	100	150	200
Codice		N 8767 2024	N 8767 2038	N 8767 2100	N 8767 2150	N 8767 2200
<b>N 8767/2</b>	Cad. €	<b>4,80</b>	<b>5,10</b>	<b>5,65</b>	<b>6,30</b>	<b>6,85</b>

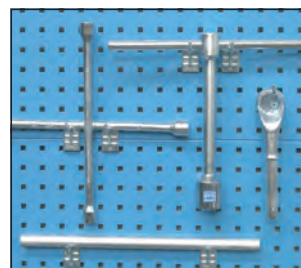

#### Tipo piegato doppio

Per utensili vari leggeri

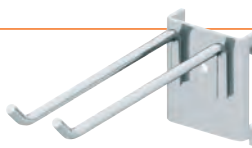

Lunghezza	mm	38	64	100	150
Codice		N 8767 3038	N 8767 3064	N 8767 3100	N 8767 3150
<b>N 8767/3</b>	Cad. €	<b>5,75</b>	<b>5,50</b>	<b>7,45</b>	<b>7,90</b>

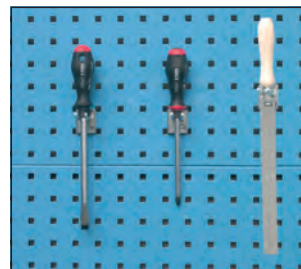

#### Tipo porta chiavi

Per chiavi a forchetta e combinate  
Lunghezza 556 mm  
Adatto per max. 12 chiavi

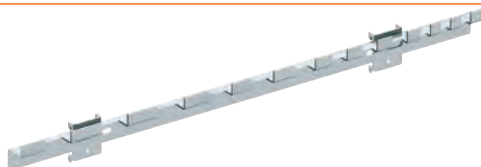

Codice N 8767 4000 **N 8767/4** Cad. € **3,85**

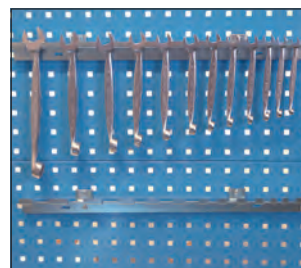

#### Tipo porta utensili, a molla

Per utensili di dimensioni diverse  
Fissaggio a molla



Diametro	mm	6	12	18	25
Codice		N 8767 5006	N 8767 5012	N 8767 5018	N 8767 5025
<b>N 8767/5</b>	Cad. €	<b>5,75</b>	<b>3,40</b>	<b>6,10</b>	<b>6,50</b>

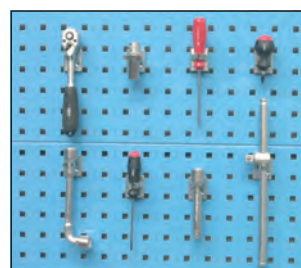

#### Tipo a collare

Per mazze e mazzuole



Diametro	mm	40	60	80
Codice		N 8767 6040	N 8767 6060	N 8767 6080
<b>N 8767/6</b>	Cad. €	<b>13,30</b>	<b>13,80</b>	<b>13,80</b>



**In metallo, nichelati**

Ideali per il prelievo frequente di utensili ed oggetti vari,

per appenderli in modo ordinato facilitandone la presa

Adatti per **pannelli dotati di foro quadro 10x10 mm**

Per pannelli forati N 8762 e armadi N 8775

Fissaggio ad incastro con bloccaggio a vite (anticaduta)

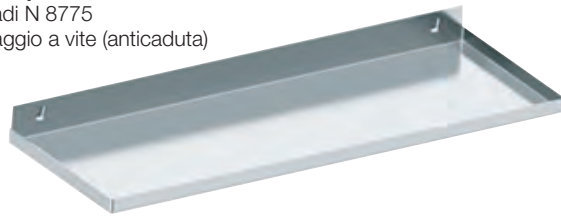
**Mensola**

Per contenitori vari

(portata max. 3 kg)

Lunghezza 350 mm

Profondità 120 mm

Bordo 10 mm

Codice N 8767 7000

**N 8767/7**Cad. € **30,60****Tipo a gancio piegato**

Per chiavi poligonali pesanti e leve

Lunghezza	mm	10	50
Codice		<b>N 8767 8010</b>	<b>N 8767 8050</b>
<b>N 8767/8</b>	Cad. €	<b>5,75</b>	<b>5,75</b>

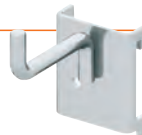
**Tipo a gancio piegato diritto**

Per vari tipi di utensili

Lunghezza	mm	50	100
Codice		<b>N 8767 9050</b>	<b>N 8767 9100</b>
<b>N 8767/9</b>	Cad. €	<b>5,10</b>	<b>5,60</b>

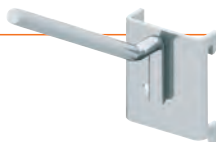
**Tipo a forchetta piegata**

Per utensili a "T"

Lunghezza 50 mm

Larghezza 40 mm

Codice N 8767 1100

**N 8767/11**Cad. € **3,95****Tipo a "C"**

Per pinze in genere

Lunghezza 20 mm

Larghezza 43 mm

Codice N 8767 1200

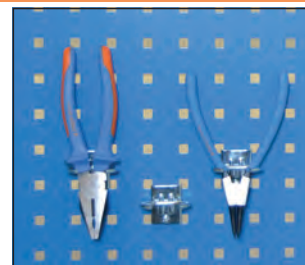
**N 8767/12**Cad. € **3,95****Tipo a gancio doppio**

Per utensili a "T" di tipo leggero

Lunghezza	mm	28	33
Codice		<b>N 8767 1328</b>	<b>N 8767 1333</b>
<b>N 8767/13</b>	Cad. €	<b>7,15</b>	<b>7,90</b>
Diametro	mm	9	17

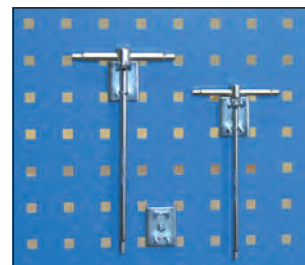
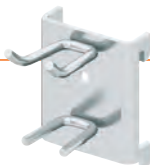
**Tipo a gancio chiuso**

Per estrattori di tipo pesante

Lunghezza 70 mm

Larghezza 25 mm

Codice N 8767 1400

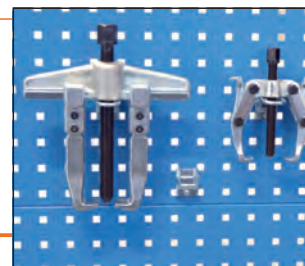
**N 8767/14**Cad. € **7,40**



## ABC STORAGE Pannello forato portautensili

In lamiera di ferro con verniciatura epossidica

Colore blu

Fori tondi e a chiave per ganci con passo 37 mm

Da applicare a parete o sopra i banchi da lavoro

Fornito senza utensili e ganci

<b>Lunghezza</b>	mm	<b>1000</b>
<b>Codice</b>		<b>N 8770 1000</b>
<b>N 8770</b>	Cad. €	<b>29,70</b>
Altezza	mm	500
Peso	kg	3,5



Ganci per pannelli forati N 8770 - Adatti per appendere utensili ed altri oggetti

Grandezza		1	2	3	4	5
<b>Codice</b>		<b>N 8772 0001</b>	<b>N 8772 0002</b>	<b>N 8772 0003</b>	<b>N 8772 0004</b>	<b>N 8772 0005</b>
<b>N 8772</b>	La cf. €	<b>3,60</b>	<b>5,00</b>	<b>5,00</b>	<b>5,00</b>	<b>5,00</b>
Tipo		corto diritto	lungo diritto	ad uncino	a forchetta	occhiello
<b>In confezione da</b>	<b>pz.</b>	<b>12</b>	<b>12</b>	<b>12</b>	<b>12</b>	<b>12</b>
<b>Grandezza</b>		<b>6</b>	<b>7</b>	<b>8</b>	<b>9</b>	
<b>Codice</b>		<b>N 8772 0006</b>	<b>N 8772 0007</b>	<b>N 8772 0008</b>	<b>N 8772 0009</b>	
<b>N 8772</b>	La cf. €	<b>5,00</b>	<b>5,00</b>	<b>1,91</b>	<b>1,91</b>	
Tipo		occhiello	piegato	met. diritto	met. diritto	
<b>In confezione da</b>	<b>pz.</b>	<b>12</b>	<b>12</b>	<b>1</b>	<b>1</b>	



gr. 1



gr. 2



gr. 3



gr. 4



gr. 5



gr. 6



gr. 7



gr. 8



gr. 9

## ABC STORAGE Armadi a saracinesca

In lamiera di acciaio verniciata

Con pannelli interni a fori quadri passo 38 mm

Predisposizione per fissaggio a parete o sopra il banco di lavoro

Chiusura centralizzata con 2 chiavi in dotazione

Portata 50 kg

Forniti senza utensili e ganci

<b>Altezza</b>	mm	<b>810</b>	<b>1115</b>
<b>Codice</b>		<b>N 8775 0810</b>	<b>N 8775 1115</b>
<b>N 8775</b>	Cad. €	<b>581,00</b>	<b>664,00</b>
Larghezza x profondità	mm	950x210	950x210
Peso	kg	32	42



Serie di 17 ganci in metallo nichelati ad incastro con bloccaggio a vite

Adatti per appendere utensili ed altri oggetti su armadi N 8775 e pareti attrezzate

Composta da:

1 gancio portagiraviti N 8767/1

1 gancio piegato doppio N 8767/3

1 portachiaavi N 8767/4

3 ganci a molla N 8767/5

4 ganci piegato N 8767/8

1 gancio piegato diritto N 8767/9

2 ganci a forchetta N8767/11

3 ganci a "C" N 8767/12

1 gancio doppio N 8767/13

<b>Codice N 8776 1600</b>	<b>N 8776/16</b>	Cad. €	<b>86,00</b>
---------------------------	------------------	--------	--------------

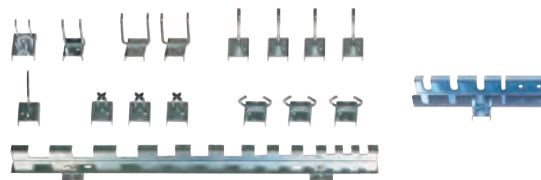

In robusta lamiera di acciaio termoverniciata, colore azzurro

Pannelli e pareti interne fessurate personalizzabili a piacere con serie di ganci portautensili N 3240/2 e accessori

Adatto per essere posizionato anche su banchi da lavoro

Con saracinesca e gancio per chiusura con lucchetto

per la custodia sicura degli utensili contenuti

Completo di staffa per il fissaggio a muro

Fornito senza ganci portautensili

Dimensioni di ingombro LxPxh 640x250x1000 mm

Peso vuoto ca. 27 kg

Fornito senza utensili

<b>Codice N 3240 1000</b>	<b>N 3240/1</b>	Cad. €	<b>753,00</b>	 1
---------------------------	-----------------	--------	---------------	---

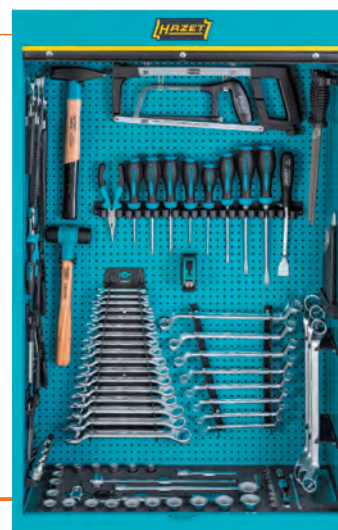

Adatti per laboratori in genere, elettrotecnici, elettronici, ecc.

**Altezza piano di lavoro 820 mm - Profondità 800 mm - Colore GRIGIO RAL 7035**

**Forniti montati** - A richiesta si possono fornire piani in laminato antistatico

I banchi cablati sono certificati **CE**

#### POSTI DI LAVORO

##### Tipo semplice

Composto da:

- 1 piano spessore 28 mm, rivestito in laminato "antigraffio"
- 1 canaletta metallica applicata sotto il piano di lavoro nella quale sono installati i componenti elettrici
- 1 gamba in lamiera, scatolata e dotata di anta interna con serratura
- 1 cassetiera 564x710x700h mm con 4 cassetti, serratura centralizzata con 2 chiavi in dotazione e dispositivo di apertura singola dei cassetti

**CE**

**IP  
44**

L'impianto elettrico (con grado di protezione IP 44) è fornito di serie con:

- 1 magnetotermico
- 2 interruttori bipolari
- 2 prese portafusibile
- 6 prese universali da 220V



Lunghezza	mm	1500	2000
<b>Codice</b>		<b>N 8780 1500</b>	<b>N 8780 2000</b>
<b>N 8780 Non cablato</b>	Cad. €	<b>2.579,00</b>	<b>2.582,00</b>
<b>Codice</b>		<b>N 8781 1500</b>	<b>N 8781 2000</b>
<b>N 8781 Cablato</b>	Cad. €	<b>2.945,00</b>	<b>2.940,00</b>

##### Tipo con telaio superiore - Altezza totale 1490 mm

Composto da:

- 1 piano spessore 26 mm, rivestito in laminato antigraffio
- 1 canaletta metallica applicata sotto il piano di lavoro nella quale sono installati i componenti elettrici
- 1 gamba in lamiera, scatolata e dotata di anta interna con serratura
- 1 cassetiera 564x710x700h mm con 4 cassetti, serratura centralizzata con 2 chiavi di chiusura in dotazione e dispositivo di apertura singola dei cassetti
- 1 telaio superiore costituito da:
  - 2 fiancate con 6 fori per la regolazione in altezza del piano superiore
  - 1 piano superiore in laminato grigio inserito in un supporto metallico
  - 1 fascia di collegamento tra le fiancate per stabilizzare il telaio
  - 1 telaio in lamiera di acciaio completo di canaletta

**CE**

**IP  
44**

L'impianto elettrico (con grado di protezione IP 44) è fornito di serie con:

- 1 magnetotermico
- 2 interruttori bipolari
- 2 prese portafusibile
- 6 prese universali da 220V

Telaio superiore con i seguenti componenti:

- 2 interruttori bipolari
- 2 prese portafusibile
- 6 prese universali da 220V



Lunghezza	mm	1500	2000
<b>Codice</b>		<b>N 8782 1500</b>	<b>N 8782 2000</b>
<b>N 8782 Non cablato</b>	Cad. €	<b>3.562,00</b>	<b>3.583,00</b>
<b>Codice</b>		<b>N 8783 1500</b>	<b>N 8783 2000</b>
<b>N 8783 Cablato</b>	Cad. €	<b>4.167,00</b>	<b>4.180,00</b>

## ABC STORAGE Banchi per elettronica - Serie leggera

Adatti per laboratori in genere, elettrotecnici, elettronici, ecc.

**Portata totale banco 200 kg** (75 kg per lato)

Come precauzione è obbligatorio il fissaggio al pavimento o parete

### Tipo pesante

**Larghezza 1552 mm - Profondità 820 mm - Altezza 2200 mm**

Telaio monofronte colore **GRIGIO RAL 7035**

**Piano di lavoro con altezza regolabile da 723 a 1141 mm**

**Profondità 700 mm**

Basi di appoggio complete di piedini regolabili in altezza da 0 a 10 mm

Composto da:

1 pannello forato

1 coppia di supporti con binario

1 mensola inclinabile

contenitori, canaletta, lampada e set bilanciatore esclusi

### Forniti smontati

**N 8788 - Esecuzione senza cassette**

**N 8788/1 - Esecuzione con 1 cassetto**

Codice N 8788 0000	<b>N 8788</b>	Cad. €	<b>984,00</b>
--------------------	---------------	--------	---------------

Codice N 8788 1000	<b>N 8788/1</b>	Cad. €	<b>1.228,00</b>
--------------------	-----------------	--------	-----------------

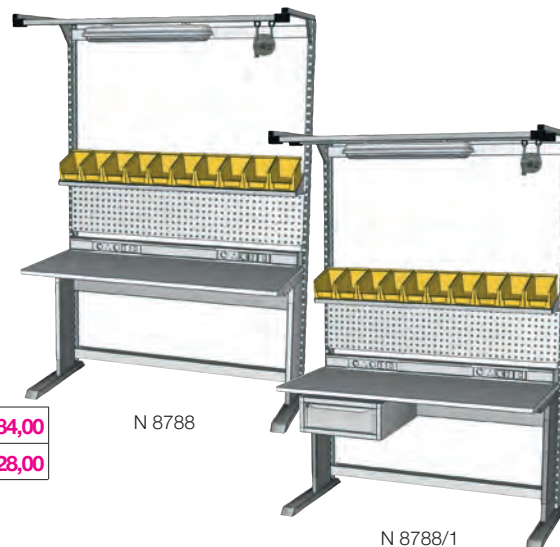

### Tipo robusto

**Larghezza 2078 mm - Profondità 722 mm - Altezza 2200 mm**

Telaio monofronte colore **GRIGIO RAL 7035**

**Piano di lavoro con altezza regolabile da 723 a 1141 mm**

**Profondità 700 mm**

Basi di appoggio complete di piedini regolabili in altezza da 0 a 10 mm

Composto da:

1 pannello forato

1 coppia di supporti con binario

4 mensole di cui 2 inclinabili

contenitori, canaletta, braccio doppio snodo con vassoio, impianto pneumatico

lampada, set bilanciatore e supporto per PC esclusi

### Forniti smontati

**N 8789/1 - Esecuzione con 1 cassetto**

**N 8789/4 - Esecuzione con 3 cassette**

Codice N 8789 1000	<b>N 8789/1</b>	Cad. €	<b>1.715,00</b>
--------------------	-----------------	--------	-----------------

Codice N 8789 4000	<b>N 8789/4</b>	Cad. €	<b>1.944,00</b>
--------------------	-----------------	--------	-----------------



## ABC STORAGE Lampade per banchi per elettronica

Lampada con grado di protezione IP 65

Per l'illuminazione ottimale dei banchi per elettronica

Con copertura in policarbonato trasparente

Con lampada a LED - Temperatura colore 4000K

Per tensione 220-240V - Frequenza 50/60 Hz

Durata circa 50.000 ore - Protezione IEC Classe 1

Con spina di alimentazione Schuko e accessori per il montaggio

Per banchi lunghezza mm	1552	2078
Codice	<b>N 8790 1500</b>	<b>N 8790 2000</b>
<b>N 8790</b> Cad. €	<b>320,00</b>	<b>345,00</b>
Dimensioni mm	1223x96x82h	1504x96x82h
Luce LED	40S	60S
Flusso luminoso iniziale lumen	4000	6000

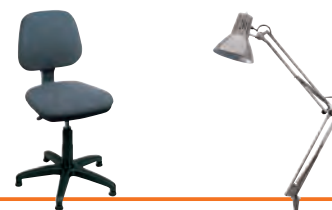

In legno di faggio rosso stagionato, trattato a vapore ed essiccato a forno  
Completati di 2 morse

**Tipo per uso artigianale ed hobbystico**

<b>Lunghezza</b>	<b>mm</b>	<b>1300</b>
<b>Codice</b>		<b>N 8790 1300</b>
<b>N 8790</b>	Cad. €	<b>1.020,00</b>
Altezza piano di lavoro	mm	860
Profondità x spessore	mm	500x45
Spessore bordo morsa	mm	90
Peso	kg	45

**Tipo per uso professionale con cassetto portautensili**

<b>Lunghezza</b>	<b>mm</b>	<b>1450</b>
<b>Codice</b>		<b>N 8791 1450</b>
<b>N 8791</b>	Cad. €	<b>1.281,00</b>
Altezza piano di lavoro	mm	860
Profondità x spessore	mm	550x45
Spessore bordo morsa	mm	90
Peso	kg	55

**Tipo per uso professionale con cassetto portautensili**

<b>Lunghezza</b>	<b>mm</b>	<b>1700</b>
<b>Codice</b>		<b>N 8792 1700</b>
<b>N 8792</b>	Cad. €	<b>1.848,00</b>
Altezza piano di lavoro	mm	870
Profondità x spessore	mm	600x50
Spessore bordo morsa	mm	100
Peso	kg	80

**Tipo con cassetteria portautensili ribaltabile**

<b>Lunghezza</b>	<b>mm</b>	<b>1900</b>
<b>Codice</b>		<b>N 8794 1900</b>
<b>N 8794</b>	Cad. €	<b>2.775,00</b>
Altezza piano di lavoro	mm	870
Profondità x spessore	mm	600x46
Spessore bordo morsa	mm	90
Peso	kg	110

**Tipo bifronte, a 2 posti di lavoro**

<b>Lunghezza</b>	<b>mm</b>	<b>1400</b>
<b>Codice</b>		<b>N 8796 1400</b>
<b>N 8796</b>	Cad. €	<b>2.799,00</b>
Altezza piano di lavoro	mm	870
Profondità x spessore	mm	900x50
Spessore bordo morsa	mm	100
Peso	kg	140



**ABC STORAGE Carrelli completi (Boys) - Serie AS 317 (36x27 unità)**
**Larghezza 717 mm** (790 mm con maniglie) - **Profondità 600 mm**

 Cassetti ad estrazione totale **con sistema di bloccaggio singolo**

Piano superiore rivestito con gomma antiolio

Maniglie in acciaio rivestite in gomma antiurto

Serratura centrale a cilindro con 2 chiavi in dotazione

Dispositivo di sicurezza antiribaltamento

 Con 4 ruote in gomma Ø **125 mm** di cui 2 girevoli

con dispositivo di bloccaggio, montate su cuscinetti a sfera

**T**

100%

**Cassetti ad estrazione totale**
**Altezza 790 mm**

 Completo di **4 cassetti**

Portata cassetti 100 kg

Con ruote in gomma Ø 100 mm

Colore	RAL	5012	9010
Codice		N 8809 4000	N 8809 4001
N 8809/4	Cad. €	912,00	a richiesta

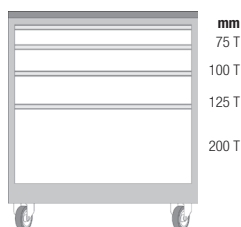
**Altezza 820 mm**

 Completo di **4 cassetti**

Portata cassetti 225 kg

Colore	RAL	5012	9010
Codice		N 8810 4000	N 8810 4001
N 8810/4	Cad. €	956,00	a richiesta

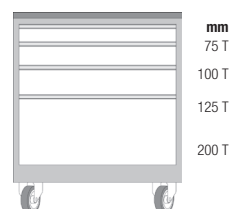
**Altezza 920 mm**

 Completo di **5 cassetti**

Portata cassetti 225 kg

Colore	RAL	5012	9010
Codice		N 8810 5000	N 8810 5001
N 8810/5	Cad. €	1.014,00	a richiesta

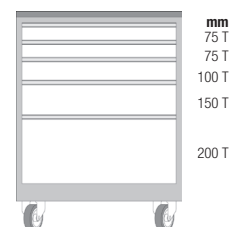
**Altezza 920 mm**

 Completo di **6 cassetti**

Portata cassetti 225 kg

Colore	RAL	5012	9010
Codice		N 8810 6000	N 8810 6001
N 8810/6	Cad. €	1.124,00	a richiesta

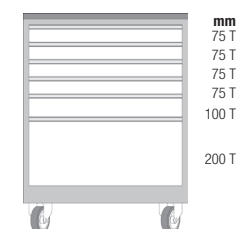
**Altezza 920 mm**

 Completo di **3 cassetti e porta basculante** altezza 300 mm

Portata cassetti 225 kg

Colore	RAL	5012	9010
Codice		N 8810 7000	N 8810 7001
N 8810/7	Cad. €	912,00	a richiesta

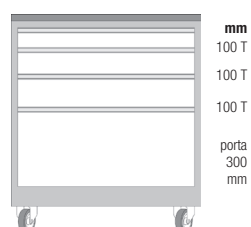

con porta h 300 mm

Adatte per carrelli (boys), carrelli portautensili, banchi da lavoro mobili e cassettiere  
 Con piastra industriale  
 Non lasciano segni sulle superfici

**Tipo in gomma nera****Nucleo portante in polipropilene nero**

Anello in gomma piana antitraccia - Piastra in acciaio zincato  
 Resistenti agli urti e alla corrosione - Assorbono le vibrazioni

**Girevole con freno**

Diametro ruota	mm	100	125	150	200
<b>Codice</b>		<b>N 8813 1100</b>	<b>N 8813 1000</b>	<b>N 8813 1150</b>	<b>N 8813 1200</b>
<b>N 8813/1</b>	Cad. €	<b>23,50</b>	<b>25,60</b>	<b>27,20</b>	<b>34,70</b>
Portata	kg	100	120	160	210
Piastra	mm	105x82,5	105x82,5	135x105	135x105
Interasse fori	mm	80x60	80x60	105x80	105x80

**Esecuzione fissa**

Diametro ruota	mm	100	125	150	200
<b>Codice</b>		<b>N 8813 2100</b>	<b>N 8813 2000</b>	<b>N 8813 2150</b>	<b>N 8813 2200</b>
<b>N 8813/2</b>	Cad. €	<b>17,40</b>	<b>18,40</b>	<b>19,60</b>	<b>24,10</b>
Portata	kg	100	120	160	210
Piastra	mm	105x82,5	105x82,5	135x105	135x105
Interasse fori	mm	80x60	80x60	105x80	105x80

**Tipo in nylon nero**

Con piastra in lamiera zincata

**Esecuzione girevole con freno**

Diametro ruota	mm	100
<b>Codice</b>		<b>N 8812 1000</b>
<b>N 8812/1</b>	Cad. €	<b>23,50</b>
Portata	kg	120
Piastra	mm	105x82,5
Interasse fori	mm	80x60

**Esecuzione fissa**

Diametro ruota	mm	100
<b>Codice</b>		<b>N 8812 2000</b>
<b>N 8812/2</b>	Cad. €	<b>17,40</b>
Portata	kg	120
Piastra	mm	105x82,5
Interasse fori	mm	80x60

**Tipo in nylon bianco****Con piastra in acciaio inossidabile AISI 304**

Idonee per il settore alimentare

**Esecuzione girevole con freno**

Diametro ruota	mm	80	100	125
<b>Codice</b>		<b>N 8815 1080</b>	<b>N 8815 1100</b>	<b>N 8815 1125</b>
<b>N 8815/1</b>	Cad. €	<b>37,60</b>	<b>39,90</b>	<b>46,30</b>
Portata	kg	100	130	130
Piastra	mm	95x80	95x80	95x80
Interasse fori	mm	80x60	80x60	80x60

**Esecuzione fissa**

Diametro ruota	mm	80	100	125
<b>Codice</b>		<b>N 8815 2080</b>	<b>N 8815 2100</b>	<b>N 8815 2125</b>
<b>N 8815/2</b>	Cad. €	<b>17,10</b>	<b>17,90</b>	<b>25,00</b>
Portata	kg	100	130	130
Piastra	mm	95x80	95x80	95x80
Interasse fori	mm	80x60	80x60	80x60

## ABC STORAGE Carrelli con ripiani

Struttura e ripiani costruiti in robusta lamiera di acciaio verniciata ad alta resistenza  
Forniti montati

### Tipo con 1 ripiano

#### N 8819 1000 - Ripiano in lamiera di acciaio

Con 4 ruote Ø 125 mm in gomma piena montate su cuscinetti a sfera

#### N 8819 2000 - Ripiano in legno multistrato, incassato nella struttura

Con 4 ruote Ø 200 mm in gomma piena montate su cuscinetti a sfera

Dimensioni LxPxh	mm	1135x700x915	1135x700x1000
Codice		N 8819 1000	N 8819 2000
N 8819	Cad. €	270,00	380,00
Ripiano LxP	mm	1035x700	1035x700
Portata carrello	kg	250	500



### Esecuzione con impugnatura di spinta pieghevole

Ripiano di appoggio con rivestimento antiscivolo  
Con profilo in gomma per protezione contro gli urti  
4 ruote in gomma Ø 100 mm, 2 fisse e 2 girevoli con dispositivo di bloccaggio, con cuscinetti a sfera e protezione contro l'avvolgimento di fili e residui

Dimensioni LxPxh	mm	760x495x860
Codice		N 8819 5000
N 8819/5	Cad. €	178,00
Ripiano LxP	mm	740x480
Portata carrello	kg	150
Peso	kg	12,5

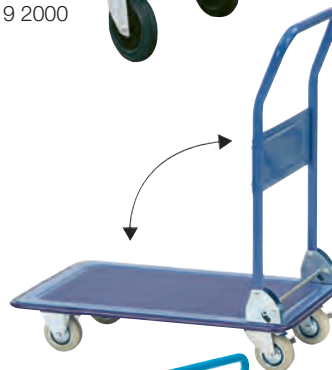

### Tipo con 2 ripiani

#### N 8820 1000 - Ripiani in legno multistrato, incassati nella struttura

Con 4 ruote Ø 200 mm in gomma piena montate su cuscinetti a sfera

#### N 8820 2000 - Ripiani in lamiera di acciaio

Con 4 ruote Ø 200 mm in gomma piena montate su cuscinetti a sfera

Dimensioni LxPxh	mm	1095x700x1000	1095x700x1000
Codice		N 8820 1000	N 8820 2000
N 8820	Cad. €	505,00	474,00
Ripiano LxP	mm	990x635	990x635
Portata carrello	kg	500	500



### Tipo con 3 ripiani in lamiera di acciaio

Ripiani con bordi anticaduta  
Montanti forati per posizionare i ripiani intermedi secondo le proprie esigenze  
Con 2 ruote fisse e 2 girevoli di cui 1 con freno, in gomma piena

Dimensioni LxPxh	mm	905x515x820	1025x615x850
Codice		N 8820 4002	N 8820 4004
N 8820/4	Cad. €	254,00	308,00
Ripiano LxPxh	mm	810x610x35	830x610x35
Portata per ripiano	kg	100	100
Portata carrello	kg	200	300
Ruote Ø	mm	100	125



### Pannello forato in lamiera di acciaio - Spessore 18 mm

Dimensioni Lxh	mm	475x655	575x655
Codice		N 8820 5002	N 8820 5004
N 8820/5	Cad. €	41,70	45,40

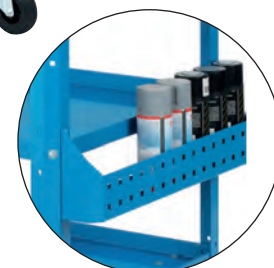
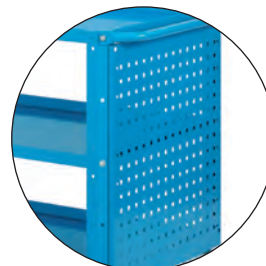

### Porta bombolette in lamiera di acciaio

Dimensioni LxPxh	mm	475x75x167	575x75x167
Codice		N 8820 6002	N 8820 6004
N 8820/6	Cad. €	27,40	29,30
Per bombolette	n°	6	8

N 8820/5

N 8820/6

### ABC TOOLS - KART

#### Corpo in lamiera di acciaio termoverniciata, argento e blu RAL 5007

Ripiano intermedio regolabile a 3 altezze  
Con 4 ruote, 2 fisse e 2 girevoli di cui 1 con dispositivo di bloccaggio  
Fornito smontato (viti e dadi per il montaggio inclusi)  
Portata max. kg 200 (distribuita sui 3 ripiani)  
Dim. di ingombro LxPxh mm 810x440x830 - Dim. ruote ØxL mm 100x10  
Peso vuoto ca. kg 21

Codice	N 3215 1000	N 3215/1	Cad. €	183,00	1
--------	-------------	----------	--------	--------	---



Banchi da lavoro mobili → N 3 pag. 960

## ABC STORAGE Carrelli contenitori ribaltabili

### In robusta lamiera di acciaio verniciata, ad alta resistenza

Adatto per facilitare la raccolta, il trasporto e lo scarico di rottami ferrosi, rifiuti, materiali ingombranti, olii, ecc. in completa sicurezza riducendo il rischio di infortuni sul lavoro

**Contenitore ribaltabile e a tenuta stagna**, completo di 2 incavi per trasporto con carrello elevatore

### Con rete di decantazione con rubinetto laterale

Lo **svuotamento automatico** può essere effettuato direttamente dall'operatore, agendo sull'apposita leva senza scendere dal carrello elevatore

Con 4 ruote in nylon montate su cuscinetti, di cui 2 girevoli e dispositivo di sicurezza che previene ribaltamenti accidentali

#### Tipo con ribaltamento con carrello elevatore

Capacità	285	490	755	1070	2040
<b>Codice</b>	<b>N 8826 0285</b>	<b>N 8826 0490</b>	<b>N 8826 0755</b>	<b>N 8826 1070</b>	<b>N 8826 2040</b>
<b>N 8826</b> Cad. €	<b>1.370,00</b>	<b>1.710,00</b>	<b>1.860,00</b>	<b>2.085,00</b>	<b>4.010,00</b>
Portata kg	600	1000	1350	1700	2000
Dimensioni LxP mm	820x1350	920x1350	1070x1350	1070x1550	1950x1550
Altezza mm	870	910	1040	1210	1210



Capacità 1070 l

#### Tipo con ribaltamento sia da terra che in sollevamento con carrello elevatore

Capacità	400	675
<b>Codice</b>	<b>N 8826 3400</b>	<b>N 8826 3675</b>
<b>N 8826/3</b> Cad. €	<b>1.495,00</b>	<b>1.875,00</b>
Portata kg	1000	1000
Dimensioni LxP mm	1070x1300	1260x1205
Altezza mm	1145	1285



Capacità 400 l

## ABC STORAGE Transpallet manuali

### In robusto e resistente telaio in acciaio verniciato

Facili da manovrare, anche in spazi ristretti

Con pompa idraulica di lunga durata

Completo di:

2 ruote direzionali in gomma Ø 200x50 mm;

2 coppie di rulli in gomma Ø 80x70 mm ad elevata resistenza all'usura, massima capacità di carico e minima deformazione permanente alla compressione

Leva di comando per l'abbassamento delle forche comoda e facile da utilizzare

Timone di guida con impugnatura ergonomica, con sterzo fino a 180° concorde con le ruote direzionali

Portata kg	2500
Larghezza forche mm	165
Lunghezza forche mm	1150
Scart. esterno forche mm	530
Altezza min. / max. mm	90 / 190
Peso kg	84
<b>Codice N 8827 3000</b>	<b>N 8827/3</b> Cad. € <b>697,00</b>  1

#### Rulli di ricambio per transpallet N 8827/3

In poliuretano - Diametro 80x70 mm - Foro Ø 20 mm

<b>Codice N 8827 3100</b>	<b>N 8827/31</b> Cad. € <b>28,70</b>  1
---------------------------	--



## ABC STORAGE Contenitori in lamiera

### In robusta lamiera di acciaio, verniciata

Colore **grigio RAL 7001**

**Adatti per la raccolta e lo stoccaggio di materiali pesanti**

La struttura robusta è adatta per la **sovrapposizione sicura (con carico uniformemente distribuito) di fino a 4 contenitori**

Parte inferiore con incavi per consentire la movimentazione con carrelli elevatori

#### Tipo a pareti chiuse

Particolarmente resistenti al calore, agli olii, grassi, ecc.

**Portata 1500 kg**

Dimensioni LxPxh 1000x800x800 mm

<b>Codice N 9016 1000</b>	<b>N 9016/1</b> Cad. € <b>603,00</b>  1
---------------------------	--

#### Tipo con pareti a rete

Ideale per la visualizzazione del carico all'interno del contenitore

**Portata 1000 kg**

Dimensioni LxPxh 1000x800x800 mm

<b>Codice N 9016 4000</b>	<b>N 9016/4</b> Cad. € <b>465,00</b>  1
---------------------------	--





## ABC STORAGE Carrelli per trasporto utensili NC

In robusta lamiera di acciaio verniciata, laminata a freddo ad alta resistenza  
 Completi di maniglia  
 Pareti laterali fessurate adatte per l'inserimento di accessori  
 Con **4 ruote in nylon** di cui 2 girevoli con dispositivo di bloccaggio  
 Forniti senza accessori

Lunghezza	mm	765	1080
Codice		N 8900 0765	N 8900 1080
<b>N 8900</b>	Cad. €	<b>628,00</b>	<b>991,00</b>
Larghezza	mm	510	690
Altezza	mm	890	935
Portata	kg	500	840
Diametro ruote	mm	125	160

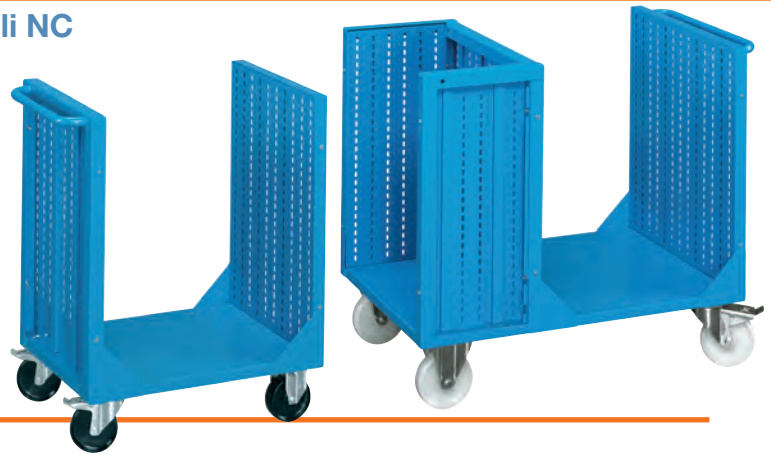

## ABC STORAGE Accessori per carrelli e scaffalature per utensili NC

### TELAIO PORTA BOCCOLE TRASPORTABILE

In lamiera di acciaio verniciato colore grigio

Per alloggiare qualsiasi tipo di boccia portautensile

Con 2 ganci di sicurezza per inserire i telai negli scaffali e negli armadi

Per il trasporto può essere inserita una coppia di maniglie N 8904

È possibile agganciare i telai ai carrelli N 8900 tramite coppie di supporti portatelai N 8905/1 e N 8905/2

Dimensioni LxPxh 580x140x146 mm

Portata 50 kg

Codice N 8895 1000	<b>N 8895/1</b>	Cad. €	<b>33,60</b>
--------------------	-----------------	--------	--------------

### Coppia di maniglie - Zincate

Codice N 8904 0000	<b>N 8904</b>	La cp. €	<b>7,50</b>
--------------------	---------------	----------	-------------

### Coppia supporti per telai trasportabili N 8895/1

In lamiera di acciaio zincata

Indispensabili per agganciare i telai porta boccole N 8895/1 ai carrelli ed ai vari armadi con fessurazione laterale

Per il fissaggio orizzontale nella parte superiore del carrello o inclinati a 30° all'interno

Dimensioni 140x150 mm

#### N 8905/1 - Tipo per fissaggio orizzontale

#### N 8905/2 - Tipo per fissaggio a 30°

Per utilizzare al meglio lo spazio e per facilitare il prelievo degli utensili

Codice N 8905 1000	<b>N 8905/1</b>	La cp. €	<b>13,80</b>
--------------------	-----------------	----------	--------------

Codice N 8905 2000	<b>N 8905/2</b>	La cp. €	<b>14,30</b>
--------------------	-----------------	----------	--------------

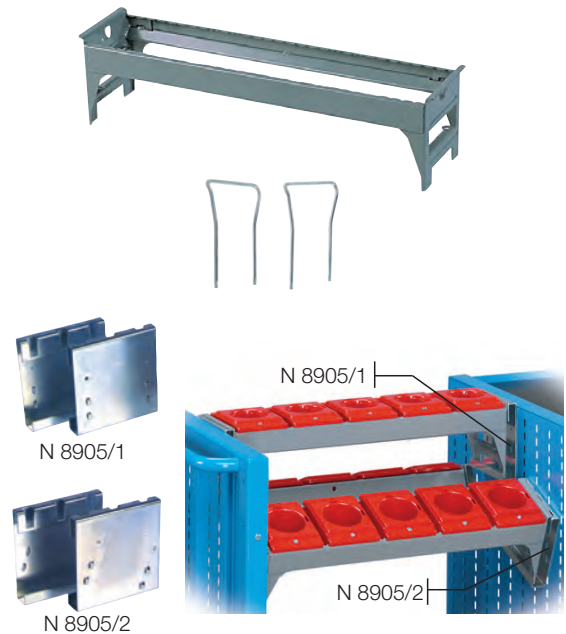

### Coppia di supporti per telai trasportabili N 8895/1

Da inserire nei cassetti

Altezza 150 mm

Lunghezza	mm	450	600
Codice		N 8895 2450	N 8895 2600
<b>N 8895/2</b>	La cp. €	<b>35,40</b>	<b>41,50</b>
Per cassetti profondità	mm	447 (27 unità)	600 (36 unità)
Adatti per cassetti		—	N 8513 altezza 150 mm

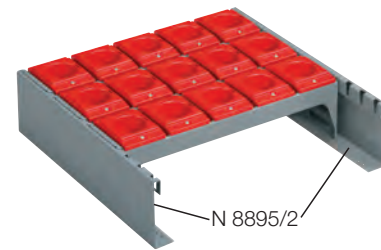

### TELAI PORTABOCCOLE FISSI

Si fissano per mezzo di una coppia di supporti

È possibile agganciare i telai ai carrelli N 8900 ed armadi vari con fessurazione laterale tramite coppie di supporti portatelai N 8906/3 e N 8906/4

#### A 3 file

Lunghezza 585 mm

Profondità 445 mm

Altezza 69 mm

Codice N 8896 1000	<b>N 8896/1</b>	Cad. €	<b>58,00</b>
--------------------	-----------------	--------	--------------

### Coppia di supporti per telai fissi N 8896/1

Altezza	mm	83	136
Codice		N 8896 2086	N 8896 2136
<b>N 8896/2</b>	La cp. €	<b>23,40</b>	<b>25,60</b>
Per lunghezza cono	mm	95-143 (ISO 40)	143-193 (ISO 50)



### Coppia di supporti per telai fissi N 8896/1

Lunghezza 430 mm

Altezza 114 mm

Codice N 8906 3430	<b>N 8906/3</b>	La cp. €	<b>24,40</b>	 1
--------------------	-----------------	----------	--------------	---

**TELAI PORTABOCCOLE FISSI**

Si fissano per mezzo di una coppia di supporti

È possibile agganciare i telai ai carrelli N 8900 ed armadi vari con fessurazione laterale tramite coppie di supporti portatelai N 8906/3 e N 8906/4

**A 4 file**

Adatto per i cassetti N 8513 (36x36 unità)

Lunghezza 585 mm

Profondità 595 mm

Altezza 69 mm

Codice N 8896 5000 **N 8896/5** Cad. € **71,00**

**Coppia di supporti per telai fissi N 8896/5**

Adatti per cassetti N 8513 (36x36 unità) con fissaggio tramite viti in dotazione

Altezza	mm	86	136
Codice		<b>N 8896 6086</b>	<b>N 8896 6136</b>
<b>N 8896/6</b>	La cp. €	<b>25,00</b>	<b>30,10</b>
Per lunghezza cono	mm	95-143 (ISO 40)	143-193 (ISO 50)

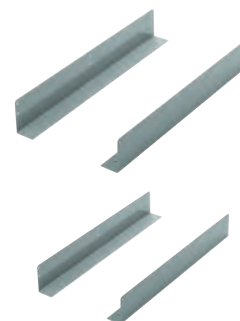
**Coppia di supporti per telai fissi N 8896/5**

Lunghezza 580 mm - Altezza 112 mm

Codice N 8906 4580 **N 8906/4** La cp. € **25,80**  1

**Mensola**

Adatta per carrelli per trasporto utensili NC N 8900x765

Si monta sulla parete laterale fessurata del carrello per mezzo di viti

Ideale per appoggiare strumenti di lavoro ed oggetti vari

Dimensioni LxPxh 490x300x170h mm - Portata 100 kg

Fornita senza tappetino in gomma millerighe

Codice N 8908 1000 **N 8908/1** Cad. € **49,70**

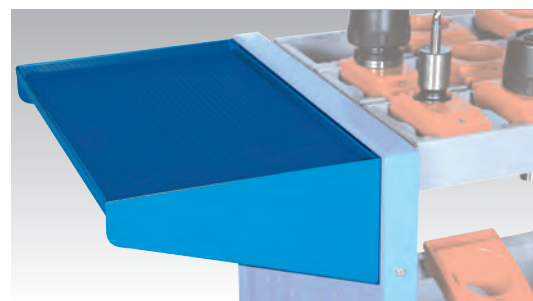
**Tappetino in gomma millerighe - Dimensioni 485x300 mm**

Codice N 8908 2000 **N 8908/2** Cad. € **24,20**

**Piani regolabili**

Vengono inseriti nei carrelli tramite ganci di fissaggio in dotazione

Adatti per appoggiare strumenti di lavoro ed oggetti vari

Portata 30 kg

Larghezza	mm	300	460	660
Codice		<b>N 8910 0300</b>	<b>N 8910 0460</b>	<b>N 8910 0660</b>
<b>N 8910</b>	Cad. €	<b>33,10</b>	<b>55,50</b>	<b>60,00</b>
Profondità	mm	600	600	600
Spessore	mm	40	40	40
Per carrelli N 8900	mm	765 e 1080	1080	1080

**Tasca porta documenti****In lamiera di acciaio verniciata**

Viene applicata a qualsiasi altezza sul lato dei carrelli porta utensili e permette la custodia di documenti, disegni, progetti, ecc. con formato massimo DIN e UNI A4

Dimensioni 312x190 mm

Codice N 8912 2000 **N 8912/2** Cad. € **30,80**



**Supporto per utensili NC - Telaio da banco**
**In lamiera di acciaio verniciata**

Le boccole vengono inserite su 3 file in modo obliquo per favorire la presa dell'utensile

Con tacche di posizionamento delle boccole con passo di 18,75 mm e pratica vaschetta completa di piano in gomma nella parte anteriore per poter alloggiare utensili, oggetti vari, ecc.

Particolarmente adatto per essere appoggiato su tutti i tipi di armadi per macchine o sopra i banchi da lavoro

Dimensioni 565x450x350h mm

Peso 11 kg

Fornito senza boccole ed utensili

Codice N 8898 9200 **N 8898/92** Cad. € **181,00**



## ABC STORAGE Boccole portautensili

### In materiale plastico ABS antiurto

Proteggono l'utensile e ne facilitano la presa

Con i telai formano l'elemento base per la custodia degli utensili a controllo numerico NC

Bloccaggio a vite

Colore rosso

#### Tipo CAPTO

Tipo di attacco	C	3	4	5	6	8
<b>Codice</b>		<b>N 8897 0003</b>	<b>N 8897 0004</b>	<b>N 8897 0005</b>	<b>N 8897 0006</b>	<b>N 8897 0008</b>
<b>N 8897</b>	Cad. €	<b>16,50</b>	<b>17,10</b>	<b>17,20</b>	<b>17,20</b>	<b>19,10</b>
Dimensioni LxPxh	mm	64x138x40	82x138x40	82x138x40	82x138x40	106x138x40
N° boccole per fila		7	5	5	5	4



#### Tipo ISO

Per utensili	ISO	30	40	45	50
<b>Codice</b>		<b>N 8898 1030</b>	<b>N 8898 1040</b>	<b>N 8898 1045</b>	<b>N 8898 1050</b>
<b>N 8898/1</b>	Cad. €	<b>6,55</b>	<b>6,70</b>	<b>7,00</b>	<b>7,50</b>
Dimensioni LxPxh	mm	65x138x48	65x138x63	83x138x63	102x138x63
N° boccole per fila		7	7	5	5



#### Tipo VDI

Per utensili	VDI	30	40	50	60
<b>Codice</b>		<b>N 8898 3030</b>	<b>N 8898 3040</b>	<b>N 8898 3050</b>	<b>N 8898 3060</b>
<b>N 8898/3</b>	Cad. €	<b>7,35</b>	<b>7,60</b>	<b>8,35</b>	<b>8,95</b>
Dimensioni LxPxh	mm	65x138x74	83x138x82	83x138x98	102x138x114
N° boccole per fila		7	5	5	5



#### Tipo cilindrico

Per utensili	pollici	2	2 1/4
<b>Codice</b>		<b>N 8898 5002</b>	<b>N 8898 5214</b>
<b>N 8898/5</b>	Cad. €	<b>9,15</b>	<b>9,70</b>
Dimensioni LxPxh	mm	83x138x99	101x138x114
N° boccole per fila		5	5



#### Tipo Cono Morse

Per utensili	CM	3	4
<b>Codice</b>		<b>N 8898 7003</b>	<b>N 8898 7004</b>
<b>N 8898/7</b>	Cad. €	<b>11,40</b>	<b>12,30</b>
Dimensioni LxPxh	mm	64x138x50	64x138x50
N° boccole per fila		7	7

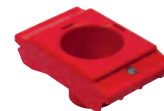

#### Tipo per utensili con attacco HSK

Tipo di attacco	A32-B40	A40-B50	A50-B63	A63-B80	A80-B100	A100-B125
<b>Codice</b>	<b>N 8898 ... 8001</b>	<b>8002</b>	<b>8003</b>	<b>8004</b>	<b>8005</b>	<b>8006</b>
<b>N 8898/8</b>	Cad. €	<b>11,60</b>	<b>11,60</b>	<b>12,50</b>	<b>12,60</b>	<b>17,00</b>
Dimensioni LxPxh	mm	64x138x30	64x138x30	82x138x30	82x138x30	106x138x30
N° boccole per fila		7	7	5	5	4



Gr. 1÷4



Gr. 5 e 6

## ABC STORAGE Carrelli completi per trasporto utensili NC

In lamiera di acciaio

### Tipo piccolo

Composto da:

- 1 carrello N 8900 x 765
- 1 mensola N 8908/1
- 1 tappetino in gomma N 8908/2
- 1 coppia di supporti porta telaio N 8906/3x430
- 2 coppie di supporti obliqui N 8905/2
- 2 telai ad 1 fila N 8895/1
- 1 telaio a 3 file N 8896/1

CodiceN 8913 1000 **N 8913/1** Senza boccole Cad. € **842,00**

Composto da:

- 1 carrello N 8900 x 765
- 1 mensola N 8908/1
- 1 tappetino in gomma N 8908/2
- 1 coppia di supporti porta telaio N 8906/3x430
- 4 coppie di supporti obliqui N 8905/2
- 4 telai ad 1 fila N 8895/1
- 1 telaio a 3 file N 8896/1

CodiceN 8913 3000 **N 8913/3** Senza boccole Cad. € **936,00**



N 8913/3

### Tipo grande

Composto da:

- 1 carrello N 8900 x 1080
- 2 piani regolabili N 8910 x 300
- 2 tappetini in gomma N 8908/2
- 1 coppia di supporti porta telaio N 8906/4x580
- 2 coppie di supporti obliqui N 8905/2
- 2 telai ad 1 fila N 8895/1
- 1 telaio a 4 file N 8896/5

CodiceN 8914 1000 **N 8914/1** Senza boccole Cad. € **1.356,00**

Composto da:

- 1 carrello N 8900 x 1080
- 1 piano regolabile N 8910 x 300
- 1 tappetino in gomma N 8908/2
- 1 coppia di supporti porta telaio N 8906/4x580
- 5 coppie di supporti obliqui N 8905/2
- 5 telai ad 1 fila N 8895/1
- 1 telaio a 4 file N 8896/5

CodiceN 8914 3000 **N 8914/3** Senza boccole Cad. € **1.315,00**



N 8914/3

## ABC STORAGE Armadio per utensili NC

In robusta lamiera di acciaio verniciata, laminata a freddo ad alta resistenza

Con porte a battente e chiusura centralizzata con serratura a leva con 2 chiavi in dotazione

Completi di 4 montanti interni con passo di 25 mm per l'inserimento di ripiani e cassette estraibili

**Altezza 2000 mm - Larghezza 1020 mm - Profondità 555 mm**

Portata armadio 800 kg - Portata cassette 100 kg - Portata ripiani 100 kg

1 armadio con porte a battente

2 cassette portata 100 kg ad estrazione totale

2 ripiani regolabili

2 telai portaboccole trasportabili per cassette

1 telaio portaboccole regolabile

Come precauzione è obbligatorio il fissaggio al pavimento o parete

**Fornito senza boccole**

**Montaggio escluso**

CodiceN 8930 1555 **N 8930/1** Cad. € **1.232,00**

Per scaffalature con misure diverse e per progettazioni su misura contattare il nostro Ufficio Tecnico



**ELEMENT SYSTEM** **Guide a muro**  
Crea lo spazio.

In lamiera di acciaio verniciata a forno  
 Adatte per realizzare una scaffalatura modulare per arredare officine, box, cantine e abitazioni

**Tipo rettangolare a 1 fila di fori****Colore bianco**

Altezza	cm	100	150	200	250
Codice		N 8960 1100	N 8960 1150	N 8960 1200	N 8960 1250
N 8960/1	La cp. €	5,10	6,90	8,95	17,60
	cp.	10	5	5	5

**Colore alluminio**

Altezza	cm	100	150	200	250
Codice		N 8960 3100	N 8960 3150	N 8960 3200	N 8960 3250
N 8960/3	La cp. €	5,25	7,20	9,25	17,60
	cp.	10	5	5	5

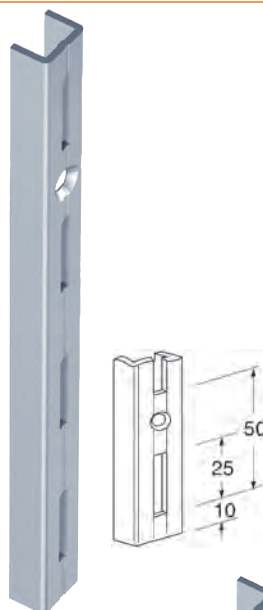
**Tipo rettangolare a 2 file di fori****Colore bianco**

Altezza	cm	100	150	200	250
Codice		N 8960 5100	N 8960 5150	N 8960 5200	N 8960 5250
N 8960/5	La cp. €	6,65	8,95	11,50	19,90
	cp.	10	5	5	5

**Colore alluminio**

Altezza	cm	100	150	200	250
Codice		N 8960 7100	N 8960 7150	N 8960 7200	N 8960 7250
N 8960/7	La cp. €	6,90	9,20	11,70	20,20
	cp.	10	5	5	5

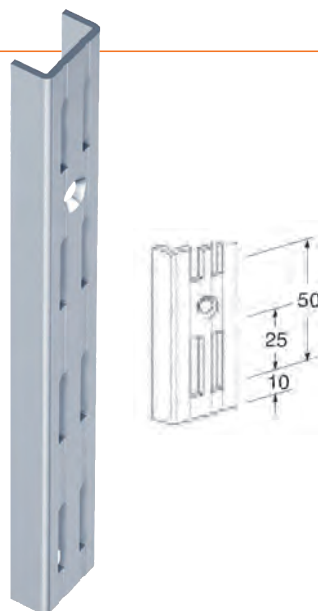
**Mensole**

In lamiera di acciaio verniciata a forno  
 Da utilizzare con le guide a muro N 8960/1÷N 8960/7

**Con tacca di sicurezza per evitare lo sganciamento accidentale delle mensole**

Portata max 60 kg

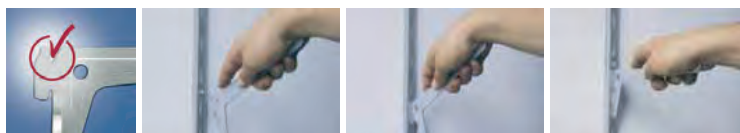
**Tipo a 2 ganci**

**Colore bianco** - pz. 20

Lunghezza	mm	150	200	250	300	350	400	500
Codice	N 8963 ...	1150	1200	1250	1300	1350	1400	1500
N 8963/1	Cad. €	0,68	0,78	0,93	0,99	1,15	1,33	2,82

**Colore alluminio** - pz. 20

Lunghezza	mm	150	200	250	300	350	400	500
Codice	N 8963 ...	3150	3200	3250	3300	3350	3400	3500
N 8963/3	Cad. €	0,74	0,78	0,93	1,05	1,24	1,36	2,88

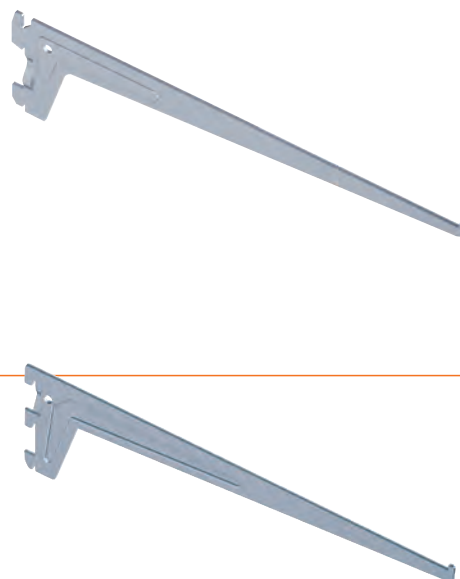
**Tipo a 3 ganci**

**Colore bianco**

Lunghezza 600 mm

Codice N 8963 5600	N 8963/5	Cad. €	4,05	20
--------------------	----------	--------	------	----

**ELEMENT SYSTEM** **Mensola ad angolo**

In lamiera di acciaio verniciata a forno  
Da utilizzare con le guide a muro N 8960/1÷N 8960/7

**Tipo a 2 ganci** - Portata 55 kg

Colore bianco -  10 cp.

Lunghezza	mm	180	230	280	330	380
Codice		N 8965 1180	N 8965 1230	N 8965 1280	N 8965 1330	N 8965 1380
N 8965/1	La cp. €	2,67	2,95	3,20	4,05	4,40

Colore alluminio -  10 cp.

Lunghezza	mm	180	230	280	330	380
Codice		N 8965 3180	N 8965 3230	N 8965 3280	N 8965 3330	N 8965 3380
N 8965/3	La cp. €	2,79	3,00	3,25	4,10	4,55

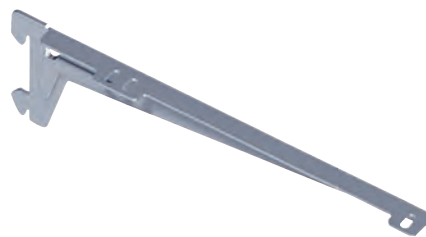

**Tipo a 3 ganci** - Portata 65 kg

Lunghezza 480 mm

Codice N 8965 5480	N 8965/5	Bianco	La cp. €	6,75	 10
Codice N 8965 7480	N 8965/7	Alluminio	La cp. €	6,95	 10

**ELEMENT SYSTEM** **Mensola ad "U"**

In lamiera di acciaio verniciata a forno  
Adatte per impegno con guide a muro N 8960/5 e N 8960/7 - Portata 55 kg

Colore bianco -  10 pz.

Lunghezza	mm	170	220	270	370	470
Codice		N 8968 1170	N 8968 1220	N 8968 1270	N 8968 1370	N 8968 1470
N 8968/1	Cad. €	1,24	1,74	1,86	2,39	3,45

Colore alluminio -  10 pz.

Lunghezza	mm	170	220	270	370	470
Codice		N 8968 3170	N 8968 3220	N 8968 3270	N 8968 3370	N 8968 3470
N 8968/3	Cad. €	1,27	1,77	1,98	2,48	3,60

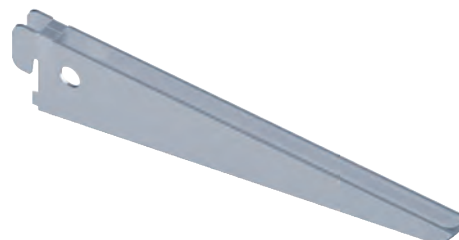
**ELEMENT SYSTEM** **Mensola a muro**

Adatte per ripiani in legno, granito e vetro

**Modello «Jutta»**

In lamiera d'acciaio verniciata a fuoco - Portata 30 kg

Colore bianco -  10 pz.

Lunghezza	mm	130	180	230
Codice		N 8969 1130	N 8969 1180	N 8969 1230
N 8969/1	Cad. €	1,80	2,14	2,33
Altezza	mm	130	130	180

Colore nero -  10 pz.

Lunghezza	mm	130	180	230
Codice		N 8969 3130	N 8969 3180	N 8969 3230
N 8969/3	Cad. €	1,80	2,14	2,33
Altezza	mm	130	130	180

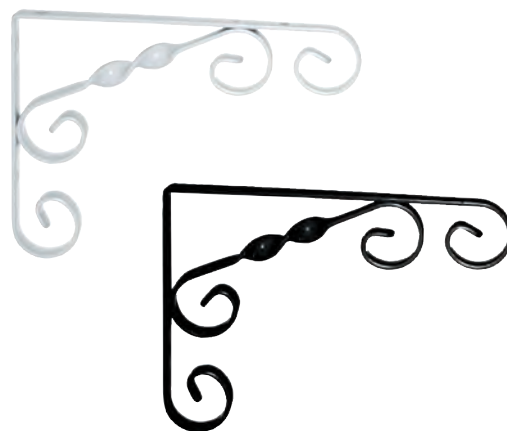

**Modello «Danni»**

In acciaio - Portata 12 kg - Lunghezza x altezza 230x180 mm

Codice N 8969 5230	N 8969/5	Bianco	Cad. €	2,88	 4
Codice N 8969 6230	N 8969/6	Alluminio	Cad. €	2,98	 4
Codice N 8969 7230	N 8969/7	Nero	Cad. €	2,88	 4

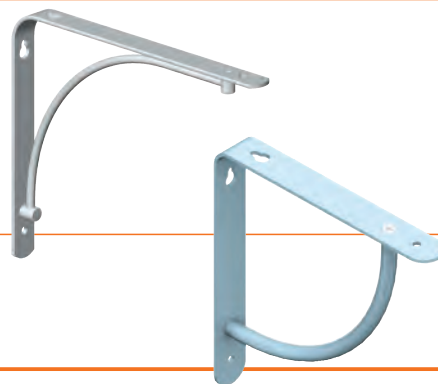

**Modello «Nancy»**

In acciaio nichelato - Portata 30 kg - Lunghezza 180x180 mm

Codice N 8969 9180	N 8969/9		Cad. €	5,45	 4
--------------------	----------	--	--------	------	--

**ELEMENT SYSTEM** **Mensole a muro**  
Create your space.
**Adatte per ripiani in legno, granito e vetro**
**Modello «Samson»** - Extra robuste

Con sostegno in ferro

Particolarmente adatte per esterni, box, cantine etc.

Portata 150 kg

**Colore bianco**

Lunghezza	mm	300	400	500
<b>Codice</b>		<b>N 8970 1300</b>	<b>N 8970 1400</b>	<b>N 8970 1500</b>
<b>N 8970/1</b>	Cad. €	<b>4,55</b>	<b>5,85</b>	<b>7,20</b>
Altezza	mm	210	270	330
	pz.	10	10	10

**Colore alluminio**

Lunghezza	mm	300	400	500
<b>Codice</b>		<b>N 8970 3300</b>	<b>N 8970 3400</b>	<b>N 8970 3500</b>
<b>N 8970/3</b>	Cad. €	<b>4,55</b>	<b>5,85</b>	<b>7,20</b>
Altezza	mm	210	270	330
	pz.	10	10	10

**Esecuzione zincata**

Lunghezza	mm	300	400	500
<b>Codice</b>		<b>N 8970 4300</b>	<b>N 8970 4400</b>	<b>N 8970 4500</b>
<b>N 8970/4</b>	Cad. €	<b>5,50</b>	<b>7,00</b>	<b>8,60</b>
Altezza	mm	210	270	330
	pz.	10	10	10

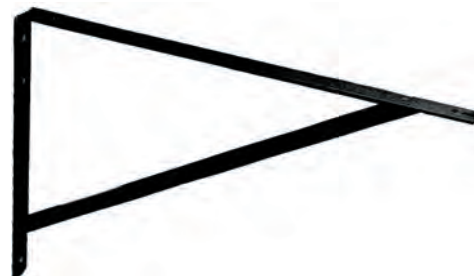
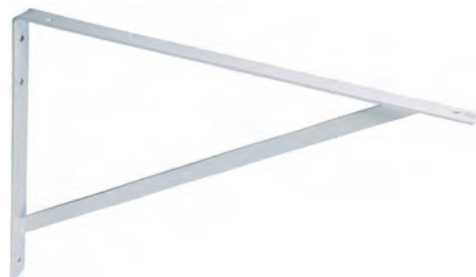
**Modello «Ina»**

In lamina di acciaio verniciata a fuoco

**Colore bianco**

Lunghezza	mm	100	150	200	250	300	350
<b>Codice</b>	<b>N 8970 ....</b>	<b>5100</b>	<b>5150</b>	<b>5200</b>	<b>5250</b>	<b>5300</b>	<b>5350</b>
<b>N 8970/5</b>	Cad. €	<b>0,31</b>	<b>0,50</b>	<b>0,78</b>	<b>1,09</b>	<b>1,58</b>	<b>2,08</b>
Altezza	mm	75	125	150	200	250	300
Portata	kg	20	20	20	20	30	30
	pz.	20	20	20	20	20	20

**Modello «Alido»**

In lamina di acciaio verniciata a fuoco

 Adatta per ripiani legno - **Colore bianco**

Lunghezza	mm	170	220	270	320
<b>Codice</b>		<b>N 8976 5170</b>	<b>N 8976 220</b>	<b>N 8976 5270</b>	<b>N 8976 5320</b>
<b>N 8976/5</b>	Cad. €	<b>1,05</b>	<b>1,33</b>	<b>1,80</b>	<b>2,67</b>
Altezza	mm	120	155	190	220
Portata	kg	16	24	32	35
	pz.	20	20	20	20

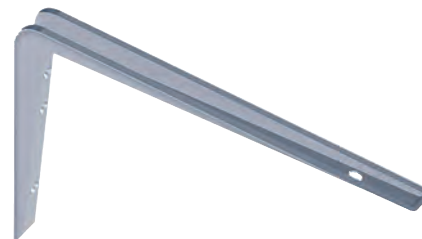
**ELEMENT SYSTEM** **Ganci a parete**  
Create your space.

Con cappuccio di protezione in plastica all'estremità

Finitura in alluminio

Lunghezza "x"	mm	40	80	120	180
<b>Codice</b>		<b>N 8977 1040</b>	<b>N 8977 1080</b>	<b>N 8977 1120</b>	<b>N 8977 1180</b>
<b>N 8977/1</b>	Cad. €	<b>1,12</b>	<b>1,15</b>	<b>1,36</b>	<b>1,92</b>
Altezza "y"	mm	80	130	150	200
Portata	kg	30	20	15	10
	pz.	20	20	20	20

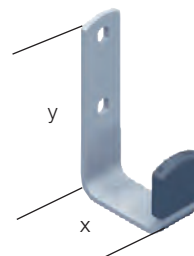

**ELEMENT SYSTEM** **Supporto appendiabito**  
Create your space.

Con braccio regolabile in acciaio

Completo di viti e tasselli - Portata 10 kg

 Lunghezza 300 mm - **Colore bianco**

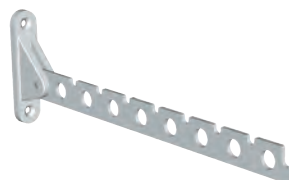
<b>Codice N 8977 3300</b>	<b>N 8977/3</b>	Cad. €	<b>5,05</b>		10
---------------------------	-----------------	--------	-------------	--	----



Adatti per tavoli, scrivanie, tavoli da lavoro, sgabelli, sedie

Si consiglia l'utilizzo delle viti di regolazione N 8981/9

**Tipo quadrato**

Dimensioni 25x25 mm



Bianco -  4 pz.

Altezza piedino	mm	100	150	200	250	300
Codice	N 8981 ....	1100	1150	1200	1250	1300
<b>N 8981/1</b>	Cad. €	<b>1,71</b>	<b>1,86</b>	<b>2,02</b>	<b>2,23</b>	<b>2,36</b>
Altezza piedino	mm	400	500	600	700	800
Codice	N 8981 ....	1400	1500	1600	1700	1800
<b>N 8981/1</b>	Cad. €	<b>2,70</b>	<b>3,15</b>	<b>3,50</b>	<b>3,80</b>	<b>4,15</b>

Nero -  4 pz.

Altezza piedino	mm	100	150	200	250	300
Codice	N 8981 ....	2100	2150	2200	2250	2300
<b>N 8981/2</b>	Cad. €	<b>1,71</b>	<b>1,86</b>	<b>2,05</b>	<b>2,23</b>	<b>2,36</b>
Altezza piedino	mm	400	500	600	700	800
Codice	N 8981 ....	2400	2500	2600	2700	2800
<b>N 8981/2</b>	Cad. €	<b>2,70</b>	<b>3,15</b>	<b>3,50</b>	<b>3,80</b>	<b>4,15</b>

Finitura in alluminio -  4 pz.

Altezza piedino	mm	100	150	200	250	300
Codice	N 8981 ....	3100	3150	3200	3250	3300
<b>N 8981/3</b>	Cad. €	<b>1,74</b>	<b>1,89</b>	<b>2,05</b>	<b>2,23</b>	<b>2,39</b>
	pz.	4	4	4	4	4
Altezza piedino	mm	400	500	600	700	800
Codice	N 8981 ....	3400	3500	3600	3700	3800
<b>N 8981/3</b>	Cad. €	<b>2,79</b>	<b>3,20</b>	<b>3,55</b>	<b>3,90</b>	<b>4,20</b>
	pz.	4	4	4	4	4

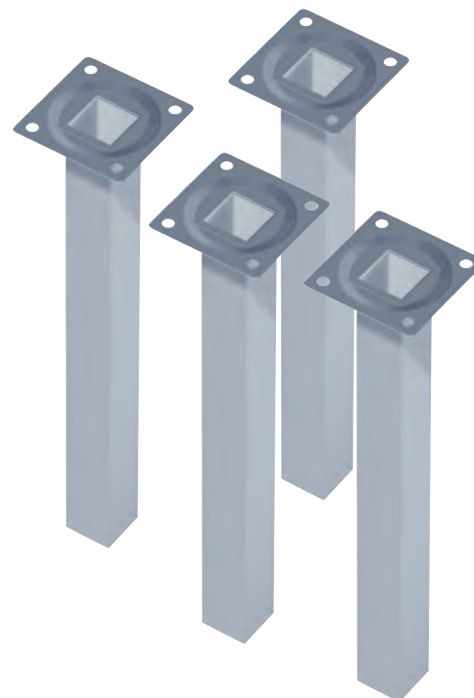
**Tipo tondo Ø 30 mm**Bianco -  4 pz.

Altezza piedino	mm	100	150	200	250	300	400
Codice	N 8981 ....	5100	5150	5200	6250	5300	5400
<b>N 8981/5</b>	Cad. €	<b>1,71</b>	<b>1,86</b>	<b>2,02</b>	<b>2,20</b>	<b>2,36</b>	<b>2,67</b>
Altezza piedino	mm	500	600	700	750	800	
Codice	N 8981 ....	5500	5600	5700	5750	5800	
<b>N 8981/5</b>	Cad. €	<b>3,10</b>	<b>3,40</b>	<b>3,75</b>	<b>4,05</b>	<b>4,05</b>	

Nero -  4 pz.

Altezza piedino	mm	100	150	200	250	300	400
Codice	N 8981 ....	6100	6150	6200	6250	6300	6400
<b>N 8981/6</b>	Cad. €	<b>1,74</b>	<b>1,86</b>	<b>2,02</b>	<b>2,20</b>	<b>2,36</b>	<b>2,67</b>
Altezza piedino	mm	500	600	700	750	800	
Codice	N 8981 ....	6500	6600	6700	6750	6800	
<b>N 8981/6</b>	Cad. €	<b>3,10</b>	<b>3,40</b>	<b>3,75</b>	<b>4,05</b>	<b>4,05</b>	

Colore alluminio -  4 pz.

Altezza piedino	mm	100	150	200	250	300	400
Codice	N 8981 ....	7100	7150	7200	7250	7300	7400
<b>N 8981/7</b>	Cad. €	<b>1,74</b>	<b>1,89</b>	<b>2,05</b>	<b>2,23</b>	<b>2,39</b>	<b>2,70</b>
Altezza piedino	mm	500	600	700	750	800	
Codice	N 8981 ....	7500	7600	7700	7750	7800	
<b>N 8981/7</b>	Cad. €	<b>3,15</b>	<b>3,50</b>	<b>3,80</b>	<b>4,10</b>	<b>4,10</b>	

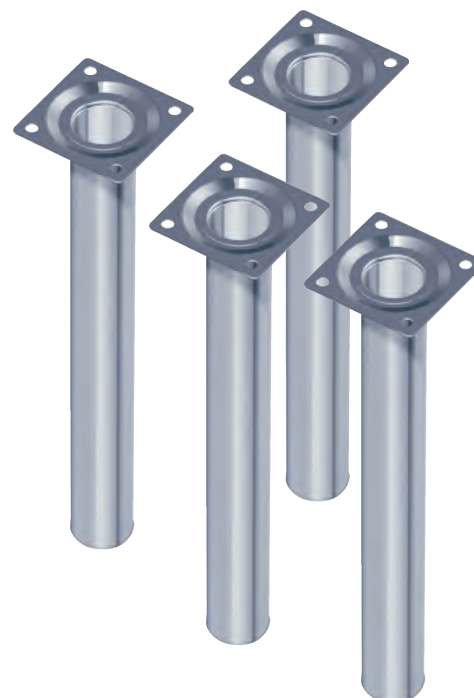
**VITE DI REGOLAZIONE**

In acciaio

Con filettatura M10

Esecuzione cromata - In confezione di 4 pz.

Codice N 8981 9000	<b>N 8981/9</b>	La cf. €	<b>2,14</b>	 10
--------------------	-----------------	----------	-------------	--





## ABC STORAGE Scaffalature metalliche - Serie AS 260

Tutti gli elementi che compongono le scaffalature Serie AS 260 sono costruiti in robusta lamiera di acciaio e verniciati a polvere epossidica, si assemblano tra loro **ad incastro** senza richiedere l'ausilio di viti, consentendo in questo modo una notevole riduzione di tempo per il montaggio di tutta la struttura - L'ampia gamma di accessori a disposizione, integrabili successivamente, permette di risolvere qualsiasi problema di immagazzinaggio

**Completi di piedini in robusto nylon e staffe per fissaggio a parete**

Fornite in **GRIGIO RAL 7035 - Montaggio escluso**

**MONTANTI - In lamiera di acciaio verniciata** a polvere epossidica con spessore 13/10 e fessurazione con passo 25 mm - Dimensione profilo 28x50 mm

Portata max. 2800 kg per ogni singola campata (2 montanti) suddivisa sui vari ripiani

**N 8983/1 - Profondità 300 mm**

**N 8983/2 - Profondità 400 mm**

**N 8983/3 - Profondità 500 mm**

Altezza	mm	2000	2500	3000
Codice		<b>N 8983 1001</b>	<b>N 8983 1002</b>	<b>N 8983 1003</b>
<b>N 8983/1</b>	Cad. €	<b>55,00</b>	<b>64,50</b>	<b>74,00</b>
Codice		<b>N 8983 2001</b>	<b>N 8983 2002</b>	<b>N 8983 2003</b>
<b>N 8983/2</b>	Cad. €	<b>56,00</b>	<b>65,00</b>	<b>74,00</b>
Codice		<b>N 8983 3001</b>	<b>N 8983 3002</b>	<b>N 8983 3003*</b>
<b>N 8983/3</b>	Cad. €	<b>57,00</b>	<b>66,00</b>	<b>80,00</b>

\* Con 1 traversino mobile di irrigidimento

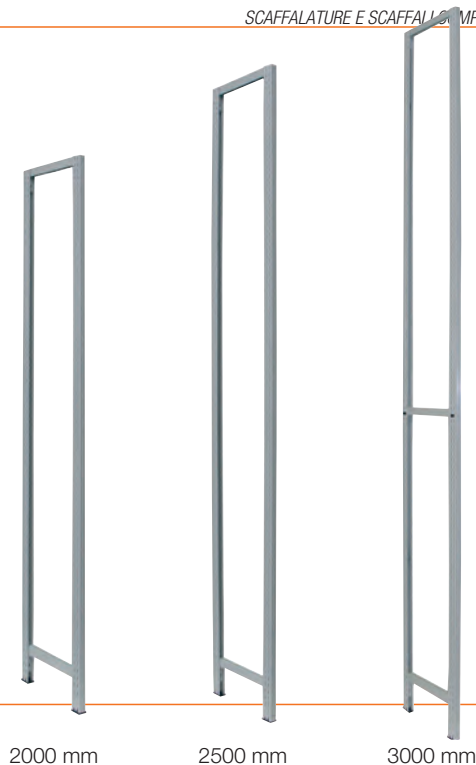

2000 mm

2500 mm

3000 mm

### RIPIANI LISCI

**In lamiera di acciaio verniciata** a polvere epossidica con spessore 8/10 e bordo altezza 33 mm

A seconda del tipo di ripiano scelto si definisce la larghezza di ogni singola campata

**Completi di 4 ganci per fissaggio** ai montanti N 8985/5

#### Profondità 300 mm

##### Tipo standard

Larghezza	mm	970	1170
Codice		<b>N 8983 4002</b>	<b>N 8983 4003</b>
<b>N 8983/4</b>	Cad. €	<b>23,10</b>	<b>26,20</b>
Portata	kg	115	80



#### Profondità 400 mm

##### Tipo standard

Larghezza	mm	770	970	1170
Codice		<b>N 8983 5001</b>	<b>N 8983 5002</b>	<b>N 8983 5003</b>
<b>N 8983/5</b>	Cad. €	<b>22,60</b>	<b>25,20</b>	<b>29,40</b>
Portata	kg	135	105	70



##### Tipo rinforzato - Adatti per sopportare carichi maggiori

Larghezza	mm	770	970
Codice		<b>N 8983 6001</b>	<b>N 8983 6002</b>
<b>N 8983/6</b>	Cad. €	<b>27,00</b>	<b>29,90</b>
Portata	kg	<b>180</b>	<b>180</b>

#### Profondità 500 mm

##### Tipo standard

Larghezza	mm	770	970
Codice		<b>N 8983 7001</b>	<b>N 8983 7002</b>
<b>N 8983/7</b>	Cad. €	<b>26,50</b>	<b>29,40</b>
Portata	kg	130	100

##### Tipo rinforzato - Per sopportare carichi maggiori

Larghezza	mm	770	970	1170
Codice		<b>N 8983 8001</b>	<b>N 8983 8002</b>	<b>N 8983 8003</b>
<b>N 8983/8</b>	Cad. €	<b>31,30</b>	<b>34,50</b>	<b>38,70</b>
Portata	kg	<b>180</b>	<b>180</b>	<b>125</b>

N.B.: se posizionato contro la parete lo scaffale deve essere obbligatoriamente fissato alla stessa o stabilizzato con diagonali di tenuta ogni 3 campate

## ABC STORAGE Accessori per scaffalature metalliche - Serie AS 260

### DIAGONALI DI TENUTA - In ferro piatto zincato

Per scaffalature con larghezza da 770 - 970 - 1170 mm

Si impiegano per **stabilizzare lo scaffale** quando viene posizionato a centro stanza

La diagonale viene posizionata libera e non fissata a parete

Composta da 2 profili lunghezza totale 1452 mm - Fissaggio con viti in dotazione

Codice N 8984 1100	<b>N 8984/11</b>	Cad. €	<b>38,80</b>
--------------------	------------------	--------	--------------



**PANNELLI PER RIVESTIMENTO POSTERIORE**

Fissaggio ad incastro

**N 8984/2 - Altezza 450 mm****N 8984/3 - Altezza 150 mm**

Larghezza	mm	970	1170
Codice		<i>N 8984 2002</i>	<i>N 8984 2003</i>
<b>N 8984/2</b>	Cad. €	<b>21,50</b>	<b>25,00</b>
Codice		<i>N 8984 3002</i>	<i>N 8984 3003</i>
<b>N 8984/3</b>	Cad. €	<b>10,30</b>	<b>12,00</b>

**CONTENITORI COMPONIBILI PER RIPIANI**

In lamiera di acciaio verniciata a polvere epossidica con spessore 10/10

Pareti fessurate per l'inserimento ad incastro di uno o più divisori

**Larghezza 970 mm - Altezza sponde posteriore 170 mm - anteriore 80 mm****N 8984/4 - Profondità 300 mm****N 8984/5 - Profondità 400 mm****N 8984/6 - Profondità 500 mm**

Codice <i>N 8984 4002</i>	<b>N 8984/4</b>	Cad. €	<b>38,00</b>		1
Codice <i>N 8984 5002</i>	<b>N 8984/5</b>	Cad. €	<b>38,30</b>		1
Codice <i>N 8984 6002</i>	<b>N 8984/6</b>	Cad. €	<b>39,00</b>		1

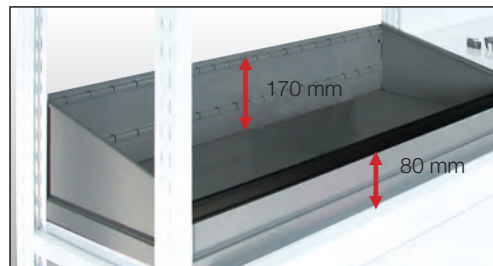
**DIVISORI PER CONTENITORI COMPONIBILI**

Per profondità	mm	300	400	500
Codice		<i>N 8984 7300</i>	<i>N 8984 7400</i>	<i>N 8984 7500</i>
<b>N 8984/7</b>	Cad. €	<b>3,94</b>	<b>4,15</b>	<b>4,45</b>

**SEPARATORI PER RIPIANI**

In lamiera di acciaio verniciata a polvere epossidica

Con bordi superiori arrotondati - Bordi anteriori ad incastro scorrevoli

**N 8985/1 - Profondità 300 mm****N 8985/2 - Profondità 400 mm****N 8985/3 - Profondità 500 mm**

Altezza	mm	170	245	320
Codice		<i>N 8985 1170</i>	—	—
<b>N 8985/1</b>	Cad. €	<b>9,30</b>	—	—
Codice		<i>N 8985 2170</i>	<i>N 8985 2245</i>	—
<b>N 8985/2</b>	Cad. €	<b>12,20</b>	<b>15,20</b>	—
Codice		—	—	<i>N 8985 3320</i>
<b>N 8985/3</b>	Cad. €	—	—	<b>25,80</b>

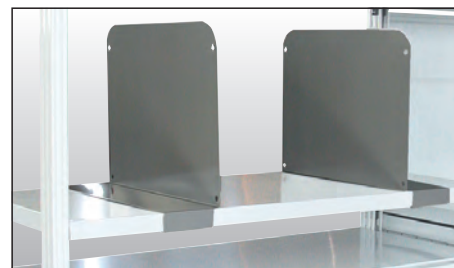
**GANCI PER RIPIANI**

Per il montaggio dei ripiani N 8983/4÷N 8983/8 - In confezione da 12 pezzi

Codice <i>N 8985 5000</i>	<b>N 8985/5</b>	La cf. €	<b>6,40</b>
---------------------------	-----------------	----------	-------------

**STAFFE PER FISSAGGIO MONTANTI**

Indispensabile per fissare le scaffalature al muro ed evitare il ribaltamento

Completi di tassello e viti - In confezione da 12 pezzi

Codice <i>N 8985 7000</i>	<b>N 8985/7</b>	La cf. €	<b>27,60</b>
---------------------------	-----------------	----------	--------------

**GANCI PER ACCOPPIAMENTO SCAFFALI**

Per unire i montanti ed ottenere scaffalature bifronti - In confezione da 12 pezzi

Codice <i>N 8985 8000</i>	<b>N 8985/8</b>	La cf. €	<b>5,90</b>
---------------------------	-----------------	----------	-------------

N.B.: se posizionato contro la parete lo scaffale deve essere obbligatoriamente fissato alla stessa o stabilizzato con diagonali di tenuta ogni 3 campate

**ETICHETTE MAGNETICHE**

Supporto magnetico in materiale plastico completo di carta e cellophane di protezione

Rimovibili e riposizionabili - A grande aderenza, non graffiano la superficie

Adatte per la rapida identificazione del contenuto su scaffali, armadi, cassettiere, ecc.

In confezione da 50 pezzi

**N 8982/1 - Dimensioni etichetta Lxh 100 x 25 mm****N 8982/2 - Dimensioni etichetta Lxh 100 x 30 mm**

Codice <i>N 8982 1000</i>	<b>N 8982/1</b>	La cf. €	<b>56,50</b>
Codice <i>N 8982 2000</i>	<b>N 8982/2</b>	La cf. €	<b>56,50</b>



## ABC STORAGE Scaffalature metalliche - Serie AS 260

Tutti gli elementi che compongono le scaffalature Serie AS 260 sono costruiti in robusta lamiera di acciaio e verniciati a polvere epossidica, si assemblano tra loro ad incastro senza richiedere l'ausilio di viti, consentendo in questo modo una notevole riduzione di tempo per il montaggio di tutta la struttura. L'ampia gamma di accessori a disposizione, integrabili successivamente, permette di risolvere qualsiasi problema di stoccaggio. Le scaffalature permettono di contenere, suddividere, preservare in modo razionale ed ordinato qualsiasi tipo di materiale.

Fornite in **GRIGIO RAL 7035 - Montaggio escluso**

**Larghezza ripiano 970 mm**



**Elemento base**  
Larghezza campata 1026 mm

**Elemento aggiuntivo**  
Larghezza campata 998 mm



### ELEMENTO BASE

Composto da **2 montanti** e ripiani, completo di ganci e piedini. Tutti i ripiani sono forniti nella versione standard.

**N 8986 - Profondità 300 mm**

**N 8988 - Profondità 400 mm**

**N 8990 - Profondità 500 mm**

Altezza	mm	2000	2500	3000
<b>Codice</b>		<b>N 8986 2000</b>	<b>N 8986 2500</b>	—
<b>N 8986</b>	Cad. €	<b>226,00</b>	<b>268,00</b>	—
<b>Codice</b>		<b>N 8988 2000</b>	<b>N 8988 2500</b>	<b>N 8988 3000</b>
<b>N 8988</b>	Cad. €	<b>238,00</b>	<b>282,00</b>	<b>325,00</b>
<b>Codice</b>		<b>N 8990 2000</b>	<b>N 8990 2500</b>	<b>N 8990 3000</b>
<b>N 8990</b>	Cad. €	<b>261,00</b>	<b>309,00</b>	<b>366,00</b>
Larghezza ripiano	mm	970	970	970
Numero ripiani		5	6	7



### ELEMENTO AGGIUNTIVO

Composto da **1 montante** e ripiani, completo di ganci e piedini. Tutti i ripiani sono forniti nella versione standard.

**N 8987 - Profondità 300 mm**

**N 8989 - Profondità 400 mm**

**N 8991 - Profondità 500 mm**

Altezza	mm	2000	2500	3000
<b>Codice</b>		<b>N 8987 2000</b>	<b>N 8987 2500</b>	—
<b>N 8987</b>	Cad. €	<b>171,00</b>	<b>204,00</b>	—
<b>Codice</b>		<b>N 8989 2000</b>	<b>N 8989 2500</b>	<b>N 8989 3000</b>
<b>N 8989</b>	Cad. €	<b>182,00</b>	<b>217,00</b>	<b>251,00</b>
<b>Codice</b>		<b>N 8991 2000</b>	<b>N 8991 2500</b>	<b>N 8991 3000</b>
<b>N 8991</b>	Cad. €	<b>204,00</b>	<b>243,00</b>	<b>286,00</b>
Larghezza ripiano	mm	970	970	970
Numero ripiani		5	6	7

**Per scaffalature con misure diverse e per progettazioni su misura contattare il nostro Ufficio Tecnico**

N.B.: se posizionato contro la parete lo scaffale deve essere obbligatoriamente fissato alla stessa o stabilizzato con diagonali di tenuta ogni 3 campate



N 8987 2000

Realizzate in robusta lamiera di acciaio verniciata a polvere

I componenti che la costituiscono sono stati studiati appositamente per essere assemblati tra loro garantendo sempre e dovunque la massima stabilità, rigidità e resistenza dello scaffale unite alla semplicità di montaggio (totalmente ad incastro) con la massima flessibilità di regolazione (la distanza tra un ripiano e l'altro si può modificare facilmente e velocemente in qualsiasi momento) sfruttando in modo ottimale tutta l'altezza disponibile dello scaffale. La grande flessibilità ne consente l'utilizzo per lo **stoccaggio di pallet, contenitori, materiali pesanti e/o voluminosi**, ed anche per la realizzazione di **scaffalature con funzioni di sopralco**

Forniti in colore **Grigio RAL 7001**

### Descrizione degli elementi

<b>A</b>	Montante
<b>B</b>	Travi sagomate / scatolate
<b>C</b>	Ripiano per appoggio materiale
<b>D</b>	Portafusti
<b>E</b>	Slitta
<b>F</b>	Distanziale campate
<b>G</b>	Paracolpi
<b>H</b>	Fermapallet (non raffigurati a fianco)
<b>I</b>	Diagonali
<b>L</b>	Guard-rail
<b>M</b>	Rompitratta a cavaliere
<b>N</b>	Pannelli reticolati (non raffigurati a fianco)
<b>P</b>	Staffe pannelli rete (non raffigurati a fianco)

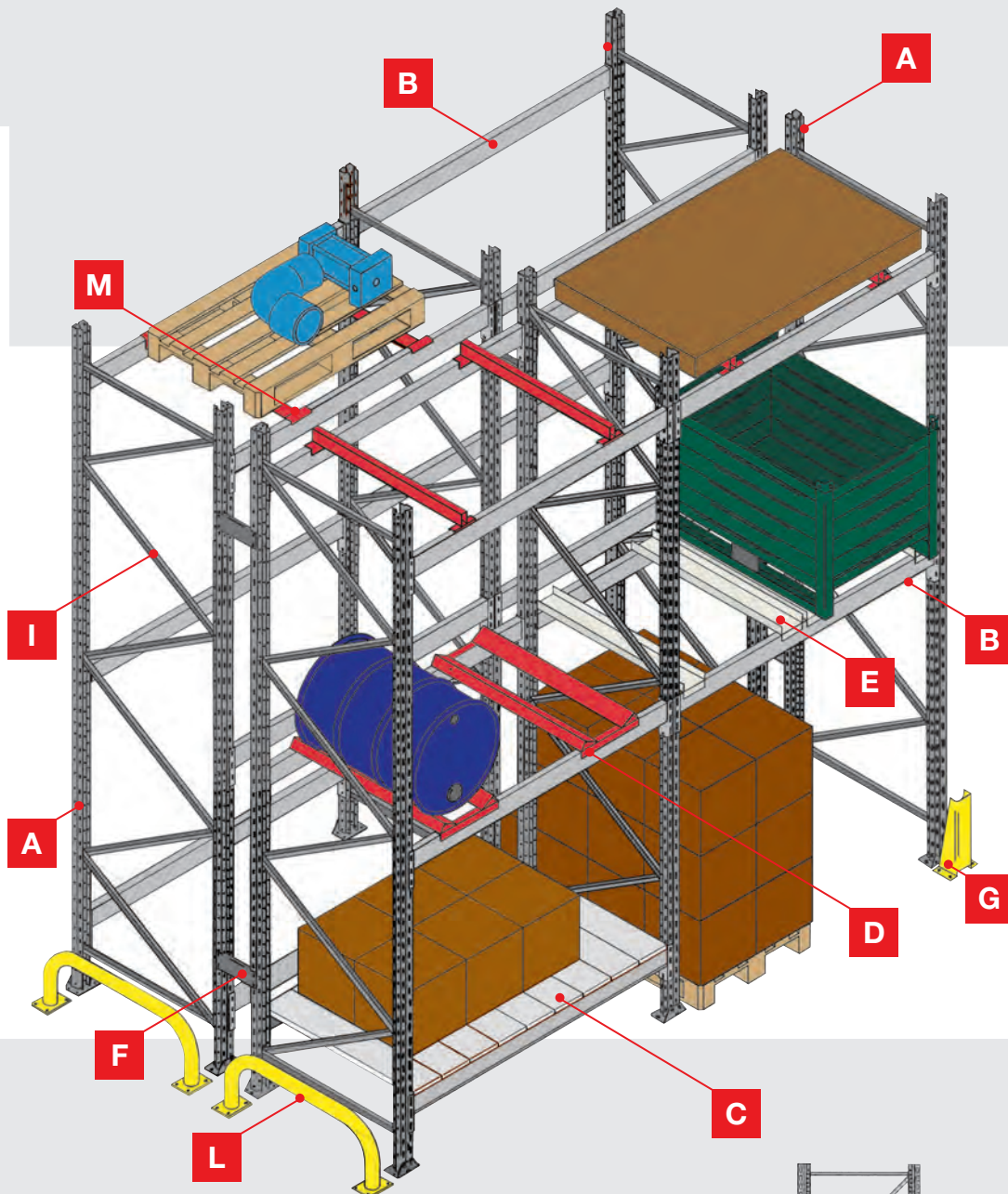
**A**

### Montanti compresi di diagonali **I**

In robusta lamiera di acciaio uniti tra loro da traverse e diagonali che consentono di resistere a condizioni di carico estreme. Completati di piastra di appoggio per fissaggio al pavimento e miglior distribuzione del carico. Forniti in colore **Grigio RAL 7001**

#### Per Serie AS 360

Portata max. kg	Altezza mm	Profondità mm	Profilo mm	Spessore mm
6500	2000÷6000	500÷1200	60x65	1,8

La portata massima indicata si riferisce ad una distanza tra i ripiani di 800 mm

#### Per Serie AS 380

Portata max. kg	Altezza mm	Profondità mm	Profilo mm	Spessore mm
7500	2100÷9000	540÷1220	80x70	2,0÷2,5
9000				
12000				

La portata massima indicata si riferisce ad una distanza tra i ripiani di 1050 mm e allo spessore scelto per la fiancata

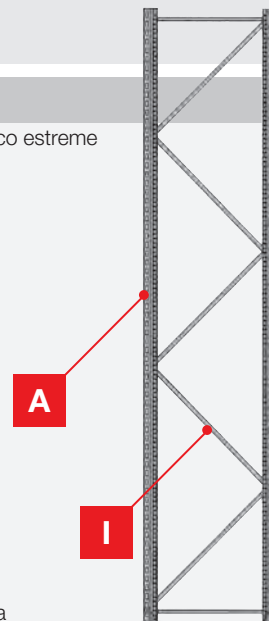

**B Travi sagomate / scatolate**

In robusta lamiera di acciaio a sezione rettangolare - Con ganci per l'inserimento nella fiancata

**Portata massima in kg per coppia di travi per Serie AS 360**

Lunghezza mm	Sagomate			Scatolate		
	h. 60 mm	h. 80 mm	h. 100 mm	h. 60 mm	h. 80 mm	h. 100 mm
1050	1500	2200	2300	2000	2400	2400
1200	1300	2000	2300	1600	2400	2400
1500	1100	1500	2200	1300	1900	2300
1800	900	1300	1700	1000	1600	2200
1950	800	1100	1600	870	1400	1950
2250	700	1000	1300	700	1300	1800
2400	600	850	1200	600	1100	1600
2700	500	800	1100	470	900	1400

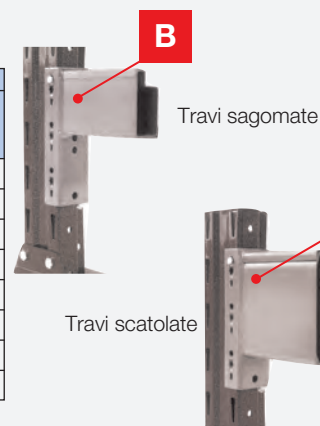

**Portata massima in kg per coppia di travi per Serie AS 380**

Lunghezza mm	Sagomate			Scatolate				
	h. 60 mm	h. 80 mm	h. 100 mm	h. 60 mm	h. 80 mm	h. 100 mm	h. 120 mm	h. 140 mm
1200	1300	1900	2300	1600	2400	3200	—	—
1500	1100	1500	2200	1300	1900	2600	—	—
1800	900	1300	1800	1000	1600	2100	4000	5000
2000	800	1200	1600	950	1400	1900	3500	4400
2200	700	1000	1400	800	1300	1700	3300	4000
2400	600	850	1200	700	1200	1600	3000	3700
2700	500	800	1100	500	1000	1400	2700	3300
3000	—	—	—	400	800	1250	2300	3000

**C Ripiani per appoggio materiale**

In robusta lamiera di acciaio zincata

**Esecuzione per travi sagomate**

Larghezza 150 mm  
Portata 45÷150 kg  
Spessore 8/10 - 10/10 - 12/10



**Esecuzione per travi scatolate**

Larghezza 200 mm  
Portata 170÷600 kg  
Spessore 10/10 - 12/10 - 15/10



**H Fermapallet**

Fermo posteriore per evitare la caduta dei pallet

Sezione	Lungh. mm
80	1500
	1800
	2000
	2200
	2400
	2700
	3000

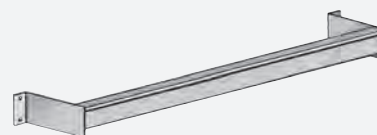

**D Portafusti**

Diametro 400 mm  
Profondità 540÷1220 mm

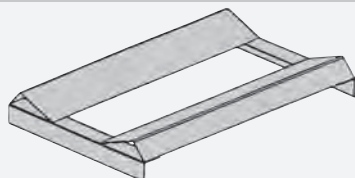

**L Guard-rail**

Protegge la scaffalatura contro gli urti causati da muletti e carrelli elevatori  
Larghezza 1070 mm



**E Slitta**

Adatto per far scivolare e collocare contenitori senza piedini  
Larghezza 150 mm  
Profondità 540÷1220 mm

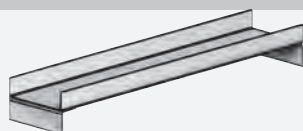

**M Rompitratta a cavaliere**

Fiancata mm
540
840
920
1070
1220

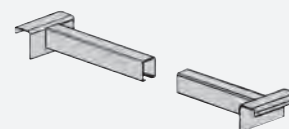

**F Distanziale campate**

Larghezza 100÷1000 mm



**N Pannelli reticolati**

Altezza 1000 mm  
Lunghezza 1500 - 1800 - 2000 - 2200 - 2400 - 2700 mm

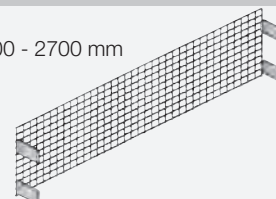

**G Paracolpi**

Protegge la scaffalatura contro gli urti causati da muletti e carrelli elevatori  
Sezione 80 - 100 - 120 mm

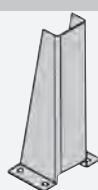

**F Staffe pannelli rete**

Larghezza 50 - 100 - 150 - 200 mm



Per progettazioni su misura ed ulteriori chiarimenti contattare il nostro Ufficio Tecnico al +39 02 251111.1  
• Montaggio escluso •

Gli scaffali componibili ABC STORAGE sfruttano lo spazio a disposizione nel modo più adeguato e sono in grado di sopportare carichi notevoli. La loro caratteristica principale è quella di montare i cassetti delle varie serie, ripiani estraibili e fissi ed accessori vari. Costruiti in lamiera di acciaio e sagomati per garantire solidità, robustezza e compattezza. Secondo le più elementari norme di sicurezza tutti gli scaffali devono essere fissati al pavimento o al muro, perché solo in questo caso può essere evitato il rischio di ribaltamento. Inoltre si consiglia di iniziare a riempire i cassetti, qualora ve ne fossero, partendo sempre da quello posto più in basso. Nella foto sottostante sono visibili parte degli elementi che costituiscono questi scaffali.



**Composizione degli scaffali**

- |   |  |
|---|--|
| <b>1</b> <b>Montanti</b><br>con fessurazione ogni 25 mm   | <b>6</b> <b>Ripiani intermedi fessurati</b><br>spostabili  |
| <b>2</b> <b>Pareti laterali</b><br>per la chiusura dello scaffale   | <b>7</b> <b>Ripiani estraibili</b> (non raffigurati)<br>parzialmente e totalmente                                |
| <b>3</b> <b>Pareti posteriori</b> (non raffigurate)<br>per irrobustire lo scaffale ed evitare la caduta del materiale | <b>8</b> <b>Ripiani per serrature</b> (non raffigurati)<br>per la chiusura dei cassetti con serrature            |
| <b>4</b> <b>Cassetti</b><br>ad estrazione parziale e totale   | <b>9</b> <b>Diagonali di tenuta</b> (non raffigurate)<br>per irrobustire lo scaffale                             |
| <b>5</b> <b>Ripiani di tenuta</b><br>per conferire robustezza allo scaffale   | <b>10</b> <b>Separatori</b> (non raffigurati)<br>per la divisione razionale del materiale riposto nello scaffale |

**IMPORTANTE**

La larghezza totale della scaffalatura si ottiene sommando alla larghezza del ripiano (661 mm - 967 mm - 1137 mm - 1375 mm), 53 mm per ogni montante e 23 mm per ogni parete laterale.

La portata lorda per ogni campata, da cui occorre sottrarre il peso dei cassetti e dei ripiani, è la seguente:

<b>Altezza campata</b>	<b>mm</b>	<b>1000</b>	<b>1500</b>	<b>2000</b>
<b>Portata lorda</b>	<b>Kg</b>	<b>5500</b>	<b>5000</b>	<b>4500</b>

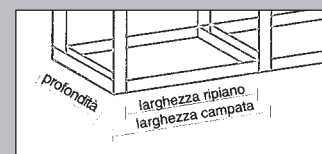

**Attenzione:** il peso va distribuito su cassetti e ripiani inseriti in ogni campata in modo uniforme, tenendo conto della loro singola portata.

Per la stabilità è necessario inserire la seguente quantità minima di ripiani di tenuta a seconda dell'altezza dello scaffale:

<b>Altezza scaffale</b>	<b>mm</b>	<b>1000</b>	<b>1450</b>	<b>2000</b>	<b>2200</b>	<b>2500</b>	<b>3000</b>
<b>Numero ripiani</b>		<b>2</b>	<b>2</b>	<b>2</b>	<b>3</b>	<b>3</b>	<b>3</b>

## Profili protettivi antiurto autoadesivi

In schiuma di poliuretano espanso flessibile, adatta per assorbire i colpi più duri e impedire infortuni e danni sul lavoro

La colorazione gialla/nera ad alta visibilità permette la rapida individuazione di punti di pericolo come spigoli e sporgenze

Si applicano, tramite l'adesivo di cui sono dotati, a pali, tubi, superfici piane, scaffalature, in

ambienti interni ed esterni, su macchinari, muletti, carrelli, ecc.

Flessibili, resistenti all'usura e a temperature da -40°C÷+100°C

**Infiammabilità secondo norme DIN 4102B2 e UL 94HB/10 mm**

Tipi di fornitura: **N 8995 - Sezione da 1 m**

**N 8996 - Rotoli da 5 m**



**Tipo tondo a 3/4** - Per angoli

Diametro	mm	40	60
<b>Codice</b>		<b>N 8995 1040</b>	<b>N 8995 1060</b>
<b>N 8995/1 - Sezione da 1 m</b>	Cad. €	<b>42,20</b>	<b>87,50</b>
<b>Codice</b>		<b>N 8996 1040</b>	—
<b>N 8996/1 - Rotolo da 5 m</b>	Cad. €	<b>195,00</b>	—
Taglio «A»	mm	25	35
Modello		TYP A	TYP A+



**Tipo a 90°** - Per angoli

Larghezza	mm	26	47
<b>Codice</b>		<b>N 8995 2026</b>	<b>N 8995 2047</b>
<b>N 8995/2 - Sezione da 1 m</b>	Cad. €	<b>40,70</b>	<b>53,00</b>
<b>Codice</b>		<b>N 8996 2026</b>	<b>N 8996 2047</b>
<b>N 8996/2 - Rotolo da 5 m</b>	Cad. €	<b>191,00</b>	<b>249,00</b>
Spessore	mm	7	11
Taglio «A»	mm	20	35
Modello		TYP E	TYP H



**Tipo semicircolare** - Per tubi

Per tubi Ø	mm	30÷50	50÷70
<b>Codice</b>		<b>N 8995 3030</b>	<b>N 8995 3050</b>
<b>N 8995/3 - Sezione da 1 m</b>	Cad. €	<b>73,00</b>	<b>82,00</b>
Spessore	mm	10	11
Modello		TYP R30	TYP R50



**Tipo tondo** - Per protezione spigoli - Modello TYP B  
Diametro 40 mm - Dimensioni incavo LxP 8x19 mm

<b>Codice</b> N 8995 4000	<b>N 8995/4</b>	<b>Sezione da 1 m</b>	Cad. €	<b>43,70</b>
<b>Codice</b> N 8996 4000	<b>N 8996/4</b>	<b>Rotolo da 5 m</b>	Cad. €	<b>210,00</b>



**Tipo mezzotondo** - Per la protezione delle superfici - Modello TYP C  
Dimensioni sezione 40x30 mm

<b>Codice</b> N 8995 5000	<b>N 8995/5</b>	<b>Sezione da 1 m</b>	Cad. €	<b>43,70</b>
<b>Codice</b> N 8996 5000	<b>N 8996/5</b>	<b>Rotolo da 5 m</b>	Cad. €	<b>213,00</b>



**Tipo rettangolare piatto** - Per la protezione delle superfici

Larghezza	mm	40	50	75
<b>Codice</b>		<b>N 8995 6040</b>	<b>N 8995 6050</b>	<b>N 8995 6075</b>
<b>N 8995/6 - Sezione da 1 m</b>	Cad. €	<b>45,10</b>	<b>48,00</b>	<b>73,00</b>
<b>Codice</b>		<b>N 8996 6040</b>	<b>N 8996 6050</b>	—
<b>N 8996/6 - Rotolo da 5 m</b>	Cad. €	<b>221,00</b>	<b>245,00</b>	—
Altezza	mm	11	20	20
Modello		TYP F	TYP D	TYP S



## GoSystems Sistemi di protezione dinamici

Realizzati in tecnopolimero ad elevata memoria elastica

Di colorazione giallo/nera ad alta visibilità che permette la rapida individuazione di punti di pericolo come spigoli e sporgenze

La particolare composizione del polimero conferisce un'ottima resistenza ai raggi UV, a temperature estreme e un'efficace tenuta all'acqua

Adatti per l'utilizzo in ambienti esterni e celle frigorifere

I sistemi di protezione sono costruiti osservando scrupolosamente accorgimenti tecnici all'avanguardia e con materiali totalmente riciclabili

Rispondono alla Disciplina Antinfortunistica Testo unico Sicurezza DLgs. 81/80 e sono conformi alla disciplina Igienico-sanitaria HACCP - DLgs. 155/97

### Palo antiurto

Protezione dinamica a struttura cava con un'ottima reazione dinamica all'urto

Con **sistema di ancoraggio al suolo** che garantisce un fissaggio dinamico, sicuro ed antistrappo

Il palo viene corredato di tappo con protezione IP 55, che garantisce la massima tenuta e sicurezza per l'operatore in caso di caduta accidentale

Corredati di **fasce rinfrangenti ad alta visibilità omologate alla normativa UNI ECE 104**

Forniti con 4 tasselli M10 per il fissaggio al suolo

Diametro	mm	140	160	160
<b>Codice</b>		<b>N 8997 1140</b>	<b>N 8997 1160</b>	<b>N 8997 1161</b>
<b>N 8997/1</b>	Cad. €	<b>481,00</b>	<b>724,00</b>	<b>1.046,00</b>
Altezza	mm	490	890	1090



### Barriere antiurto dinamiche con corrimano

Struttura composta da:

2 pali antiurto N 8997/1 Ø 160 mm - altezza 890 mm,

1 corrimano in tecnopolimero ignifugo classe V0,

1 barriera antiurto in tecnopolimero

Con **sistema di ancoraggio al suolo** che garantisce un fissaggio dinamico, sicuro ed antistrappo

Fornite con 8 tasselli M10 per il fissaggio al suolo

Lunghezza	mm	660	1160	1660	2160
<b>Codice</b>		<b>N 8998 0660</b>	<b>N 8998 1160</b>	<b>N 8998 1660</b>	<b>N 8998 2160</b>
<b>N 8998</b>	Cad. €	<b>1.151,00</b>	<b>1.242,00</b>	<b>1.333,00</b>	<b>1.424,00</b>
Interasse	mm	500	1000	1500	2000



### Barriere antiurto

Barriere in moduli con altezza totale 235 mm e spazio luce tra terra e sotto-profilo di 35 mm

Base larghezza 105 mm

Tappi laterali con protezione IP55, tappi superiori con protezione IP67

Resistenza allo sfondamento fino a 6200 J

Fornite con tasselli ad ancora M20 per il fissaggio al suolo

Lunghezza	mm	1000	1500	2000	2500	3000
<b>Codice</b>		<b>N 8999 1000</b>	<b>N 8999 1500</b>	<b>N 8999 2000</b>	<b>N 8999 2500</b>	<b>N 8999 3000</b>
<b>N 8999</b>	Cad. €	<b>427,00</b>	<b>629,00</b>	<b>703,00</b>	<b>863,00</b>	<b>1.058,00</b>

A richiesta sono disponibili altri sistemi di protezione dinamici



## ABC STORAGE Scale

### Tipo a libro con piattaforma

Accessibile su 1 lato

Conforme alle norme EN 131

Interamente in alluminio

Con crociere antioscillazione, montati 60x20 mm e cinghia antiespansione per la massima stabilità  
**Gradini sostituibili** larghezza 80 mm, **rinforzati con innesto antigiro** e fissati con viti autobloccanti

Piattaforma dimensioni 270x300 mm con piano rigato antiscivolo

Piedini in gomma antiscivolo

Larghezza chiusa 90 mm

**Portata max. 150 kg**

Numero di gradini		6	10
<b>Codice</b>		<b>N 9009 0006</b>	<b>N 9009 0010</b>
<b>N 9009/0</b>	Cad. €	<b>343,00</b>	<b>529,00</b>
<b>Altezza piattaforma</b>	m	<b>1,27</b>	<b>2,11</b>
Altezza chiusa	m	2,08	3,00
Altezza lavoro max.	m	3,27	4,11
Peso	kg	9,5	14

**Le scale sono di ingombro particolarmente elevato, pertanto dovrà essere applicato un contributo per i costi di imballo e trasporto**





**Tipo con carrello autofrenante**

Costruzione solida, compatta e robusta

**In tubo di acciaio verniciato**

Colore grigio RAL 7000

Dotata di **sistema di blocco della posizione**, basta infatti una semplice pressione sul primo gradino; premendo poi il pedale di sblocco la scala può essere nuovamente spostata

Con 6 gradini in alluminio grecati antiscivolo, piano di appoggio intermedio a 0,92 m da terra e ampio piano di stazionamento superiore a 1,4 m da terra

Completa di 4 ruote in gomma Ø 80 mm

Altezza totale	m	2,45
Altezza lavoro	mm	1400
Ingombro base	mm	670x1070
Portata max.	kg	150
<b>Codice N 9009 1000</b>	<b>N 9009/1</b>	Cad. € <b>1.072,00</b>  1

**Tipo a palchetto**

Costruzione solida, compatta e robusta

**Interamente in alluminio** - Non richiudibile**Massima sicurezza con ampi gradini** da 130 mm, grecati antiscivolo, **crociere di rinforzo****e assale antiribaltamento laterale e frontale**

Palchetto con fermapiedi al piano e vaschetta portaoggetti

Appoggio a terra su 4 piedini di cui 2 con rivestimento in gomma

Completa di 2 ruote per gli spostamenti, che entrano in funzione solo sollevando la scala

Altezza totale	m	2,5
Altezza piano	m	1,5
Altezza lavoro	m	3,5
Ingombro base LxS	mm	1320x770
Peso	kg	20
<b>Codice N 9009 4025</b>	<b>N 9009/4</b>	Cad. € <b>1.152,00</b>  1



**Scale e contenitori per manutenzione sono di ingombro particolarmente elevato, pertanto dovrà essere applicato un contributo per i costi di imballo e trasporto**

**Contenitore in rete per manutenzione aerea**

Conforme alla norma 89/392/CEE

**Per impiego con carrelli elevatori**

Adatto per interventi di manutenzione straordinaria con la massima sicurezza e affidabilità

**In lamiera di acciaio ad alta resistenza, verniciata**Colore **arancione RAL 2004**

Piano con tappetino in gomma antiscivolo e antistatico con vaschetta portaattensili

Apertura porta verso l'interno con blocco di sicurezza

**Con perno di sicurezza antisfilamento**

Completo di ganci per attacco ad anelli della cintura di sicurezza

Portata	kg	250
Peso a vuoto	kg	133
Dimensioni LxPxh	m	1x1x2

Quote contenitore

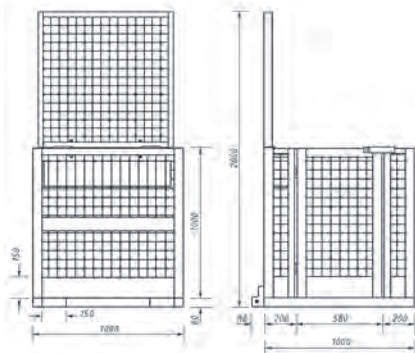





<b>Codice N 9009 9000</b>	<b>N 9009/9</b>	Cad. € <b>1.726,00</b>  1
---------------------------	-----------------	--







In polietilene ad alta densità (PEHD) altamente resistenti al calore, olii, grassi, acidi, ruggine ecc. Sono indeformabili e quindi è possibile la sovrapposizione di uno o più contenitori della stessa misura. Con spazio portaetichetta e possibilità di aggancio al carrello N 9010/6 ed al pannello N 9010/7





**Tipo piccolo****Dimensioni di ingombro LxPxh 105x165x84 mm - Capacità 1 l**

Colore	Verde 	Rosso 	Blu 
Codice	<b>N 9010 1001</b>	<b>N 9010 1002</b>	<b>N 9010 1003</b>
<b>N 9010/1</b> Cad. €	<b>1,00</b>	<b>1,00</b>	<b>1,00</b>
Base di appoggio LxP mm	100x120	100x120	100x120
 pz.	48	48	48

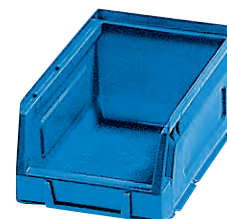



**Tipo medio****Dimensioni di ingombro LxPxh 149x240x129 mm - Capacità 3,5 l**

Colore	Verde 	Rosso 	Blu 
Codice	<b>N 9010 2001</b>	<b>N 9010 2002</b>	<b>N 9010 2003</b>
<b>N 9010/2</b> Cad. €	<b>2,08</b>	<b>2,08</b>	<b>2,08</b>
Base di appoggio LxP mm	140x170	140x170	140x170
 pz.	38	38	38





**Tipo grande****Dimensioni di ingombro LxPxh 210x355x165 mm - Capacità 10 l**

Colore	Verde 	Rosso 	Blu 
Codice	<b>N 9010 3001</b>	<b>N 9010 3002</b>	<b>N 9010 3003</b>
<b>N 9010/3</b> Cad. €	<b>4,75</b>	<b>4,75</b>	<b>4,75</b>
Base di appoggio LxP mm	203x260	203x260	203x260
 pz.	20	20	20

**Tipo extra grande****Dimensioni di ingombro LxPxh 310x500x190 mm - Capacità 30 l**

Colore	Verde 	Rosso 	Blu 
Codice	<b>N 9010 4001</b>	<b>N 9010 4002</b>	<b>N 9010 4003</b>
<b>N 9010/4</b> Cad. €	<b>9,70</b>	<b>9,70</b>	<b>9,70</b>
Base di appoggio LxP mm	295x380	295x380	295x380
 pz.	12	12	12

**Tipo maxi****Dimensioni di ingombro LxPxh 363x580x250 mm - Capacità 52 l**

Colore	Verde 	Rosso 	Blu 
Codice	<b>N 9010 5001</b>	<b>N 9010 5002</b>	<b>N 9010 5003</b>
<b>N 9010/5</b> Cad. €	<b>20,90</b>	<b>20,90</b>	<b>20,90</b>
Base di appoggio LxP mm	355x480	355x480	355x480
 pz.	4	4	4

**CARRELLO PORTA CONTENITORI**

In lamiera elettrosaldada e verniciata, rosso RAL 3002

Con 4 ruote in gomma di cui 2 girevoli ed 1 con dispositivo di bloccaggio

Adatto per esigenze di magazzino mobile

Nei carrelli possono essere applicati a scelta i contenitori N 9010/1 ÷ N 9010/5

Dimensioni LxPxh **1060x610x1300 mm**

Fornito vuoto e smontato

Codice <b>N 9010 6000</b>	<b>N 9010/6</b>	<b>Vuoto</b>	Cad. €	<b>642,00</b>	 1
---------------------------	-----------------	--------------	--------	---------------	---

**Tipo completo di 104 contenitori colore verde**

Composto da:

**1** carrello N 9010/6 - **80** contenitori N 9010/1 - **24** contenitori N 9010/2

Fornito smontato

Codice <b>N 9010 6200</b>	<b>N 9010/62</b>	Cad. €	<b>772,00</b>	 1
---------------------------	------------------	--------	---------------	---

**PANNELLO PORTA CONTENITORI**

In robusta lamiera di acciaio verniciata, colore rosso RAL 3002

Adatto per posti di lavoro, montaggi, riparazioni, assemblaggi, ecc.

Nei pannelli possono essere applicati a scelta i contenitori N 9010/1 ÷ N 9010/5

Dimensioni LxPxh **1000x460 mm** - Spessore 15 mm

Fornito vuoto e smontato

Codice <b>N 9010 7000</b>	<b>N 9010/7</b>	<b>Vuoto</b>	Cad. €	<b>74,50</b>	 2
---------------------------	-----------------	--------------	--------	--------------	---

**Tipo completo di 32 contenitori colore verde**

Composto da:

**1** pannello N 9010/7 - **32** contenitori N 9010/1

Fornito smontato

Codice <b>N 9010 7200</b>	<b>N 9010/72</b>	Cad. €	<b>107,00</b>	 1
---------------------------	------------------	--------	---------------	---



## ABC STORAGE Contenitori per industrie

In robusta lamiera di acciaio, con spessore 0,8 mm

Resistenti al calore, agli olii, grassi, acidi, ecc.

Possibilità di sovrapporre uno o più contenitori della stessa misura

Con spazio portaetichetta - Verniciati colore verde RAL 6011

Dimensioni LxPxh	mm	140x230x125	200x350x200	300x500x200	450x700x310
Codice		N 9010 8001	N 9010 8002	N 9010 8003	N 9010 8004
N 9010/8	Cad. €	10,10	22,10	27,10	56,50
	pz.	12	8	4	2



Divisori per contenitori N 9010 8003 - In acciaio zincato

Codice N 9010 9001	N 9010/9	Cad. €	15,90		1
--------------------	----------	--------	-------	--	---

## ABC STORAGE Armadi portacontenitori

In robusta lamiera di acciaio verniciata

Adatti per una custodia semplice ed ordinata di qualsiasi tipo di contenitore, consentono la rapida individuazione del contenuto

Forniti con 2 staffe di fissaggio a pavimento e 2 staffe di fissaggio a parete - Senza ripiani

N 9011 2001 con porte a battente e serratura e serratura a leva centralizzata con 2 chiavi in dotazione

Altezza armadio	mm	1650	2000	2000
Codice		N 9011 1650	N 9011 2000	N 9011 2001
N 9011	Cad. €	241,00	284,00	615,00
Larghezza	mm	700	700	1023
Profondità	mm	270	270	400
Portata	kg	500	500	800



Ripiani regolabili - In lamiera di acciaio zincata

Si applicano nell'armadio N 9011 per appoggiare i contenitori - Con 4 ganci

Dimensioni LxPxh	mm	670x240x9	995x345x35
Codice		N 9012 1501	N 9012 1502
N 9012/15	Cad. €	18,80	23,50



Fermo per contenitori - In lamiera di acciaio zincata

Si applica sul ripiano N 9012 1501 per impedire l'arretramento dei contenitori sullo stesso

Codice N 9012 2000	N 9012/2	Cad. €	3,30		1
--------------------	----------	--------	------	--	---



### Armadi portacontenitori completi

Composizione:

**1 armadio dimensioni LxPxh 700x270x1650 mm**

54 contenitori N 9010/1 colore blu

16 contenitori N 9010/2 colore blu

12 ripiani N 9012/15

9 fermi per contenitori N 9012/2

Codice N 9014 1000	N 9014/1	Cad. €	584,00		1
--------------------	----------	--------	--------	--	---

Composizione:

**1 armadio dimensioni LxPxh 700x270x2000 mm**

54 contenitori N 9010/1 colore blu

28 contenitori N 9010/2 colore blu

15 ripiani N 9012/15

9 fermi per contenitori N 9012/2

Codice N 9014 5000	N 9014/5	Cad. €	708,00		1
--------------------	----------	--------	--------	--	---

Composizione:

**1 armadio dimensioni LxPxh 1023x400x2000 mm**

36 contenitori N 9010/3 colore blu

8 ripiani

Completo di serratura a leva centralizzata con 2 chiavi in dotazione

Codice N 9014 7000	N 9014/7	Cad. €	974,00		1
--------------------	----------	--------	--------	--	---

### Porte per armadi portacontenitori

In lamiera di acciaio verniciata, laminata ad alta resistenza

Complete di serratura a leva centralizzata con 2 chiavi in dotazione

Altezza porta	mm	1650	2000
Codice		N 9014 8001	N 9014 8002
N 9014/8	La coppia €	169,00	204,00
Per armadio N 9011	mm	1650	2000

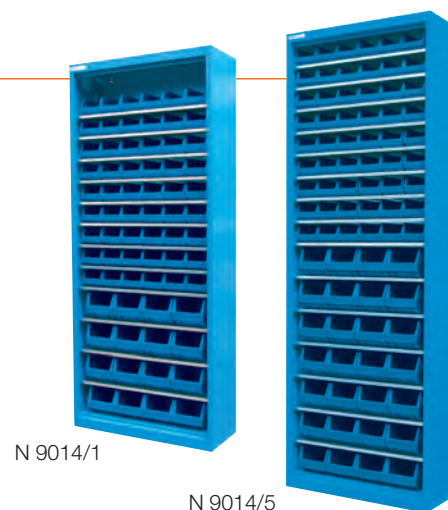

N 9014/1

N 9014/5



N 9014/7

## ABC STORAGE Contenitori trasparenti in PET - Madie

**Struttura esterna in polipropilene** ad alta resistenza al carico, agli urti e priva di spigoli  
**Vaschette in PET** trasparente ideali per una perfetta visione del contenuto, infrangibili, antistatiche, resistenti agli agenti chimici, oli e acidi Sovrapponibili e Particolarmente adatti per la custodia ordinata e precisa di diversi tipi di materiali quali viti, bulloni, componenti elettronici, ecc.  
 Idonee anche al contatto con sostanze alimentari  
 Compatibili con telai N 9015/7 e N 9015/8  
 Forniti completi di etichette identificative

### Tipo con 1 vaschetta

Dimensioni contenitore LxPxh 300x155x175 mm  
 dimensioni vaschetta LxPxh 250x107x105 mm

Codice N 9013 1000 **N 9013/1** Cad. € **13,20**  2

### Tipo con 3 vaschette - Small

Dimensioni contenitore LxPxh 600x155x170 mm  
 Dimensioni vaschetta LxPxh 160x107x105 mm

Codice N 9013 3000 **N 9013/3** Cad. € **26,80**  1

### Tipo con 3 vaschette - Medium

Dimensioni contenitore LxPxh 600x200x215 mm  
 Dimensioni vaschetta LxPxh 165x140x105 mm

Codice N 9013 4000 **N 9013/4** Cad. € **37,50**  1

### Tipo con 2 vaschette

Dimensioni contenitore LxPxh 600x240x300 mm  
 Dimensioni vaschetta LxPxh 258x190x165 mm

Codice N 9013 5000 **N 9013/5** Cad. € **51,00**  1



## ABC STORAGE Carrello porta contenitori

### In lamiera elettrosaldata e verniciata a forno

Colore Grigio RAL 7035  
 Per esigenze di magazzino mobile  
 4 ruote in gomma di cui 2 girevoli (1 con dispositivo di bloccaggio)  
 Maniglia laterale per gli spostamenti  
 Dimensioni LxPxh 610x610x1300 mm  
 Fornito smontato con minuterie per l'assemblaggio

Codice N 9013 7000 **N 9013/7** Vuoto Cad. € **375,00**  1



Esempio composizione

## ABC STORAGE Armadio porta contenitori

### In lamiera elettrosaldata verniciata a forno

Colore Grigio RAL 7035  
**Struttura a pannelli:**  
 - 2 fissi affiancati sul fondo,  
 - 2 scorrevoli su cuscinetti a sfera con barre di rinforzo  
 Portata singolo pannello 160 kg

### Completo di 104 vaschette:

- pannelli fissi con 4 contenitori N 9013/3 e 5 contenitori N 9013/4
- 1 pannello scorrevole con 10 contenitori N 9013/3
- 1 pannello scorrevole con 20 contenitori N 9013/1

Dimensioni LxPxh 1270x600x1950 mm  
 Fornito smontato con minuterie per l'assemblaggio

Codice N 9013 8000 **N 9013/8** Cad. € **2.700,00**  1



## ABC STORAGE Contenitori trasparenti - Madie

In resistente materiale plastico trasparente antiurto per una perfetta visione del contenuto. Particolarmente adatti per la custodia ordinata e precisa di diversi tipi di materiali quali viti, bulloni, componenti elettronici, ecc.

Le diverse configurazioni sono sovrapponibili tra loro in quanto la larghezza totale è sempre pari a 600 mm

### Tipo con 9 vaschette

Dimensioni LxPxh 600x50x75 mm  
Dimensione vaschette LxPxh 60x47x66 mm

Codice N 9015 1000	N 9015/1	Cad. €	13,20	12
--------------------	----------	--------	-------	----

### Tipo con 6 vaschette

Dimensioni LxPxh 600x90x110 mm  
Dimensione vaschette LxPxh 93x70x100 mm

Codice N 9015 2000	N 9015/2	Cad. €	19,20	10
--------------------	----------	--------	-------	----

### Tipo con 5 vaschette

Dimensioni LxPxh 600x140x170 mm  
Dimensione vaschette LxPxh 113x105x150 mm

Codice N 9015 3000	N 9015/3	Cad. €	30,30	8
--------------------	----------	--------	-------	---

### Tipo con 4 vaschette

Dimensioni LxPxh 600x170x205 mm  
Dimensione vaschette LxPxh 140x135x190 mm

Codice N 9015 4000	N 9015/4	Cad. €	41,60	6
--------------------	----------	--------	-------	---

### Tipo con 3 vaschette

Dimensioni LxPxh 600x200x240 mm  
Dimensione vaschette LxPxh 190x155x225 mm

Codice N 9015 5000	N 9015/5	Cad. €	46,80	4
--------------------	----------	--------	-------	---



N 9015 1000



N 9015 2000

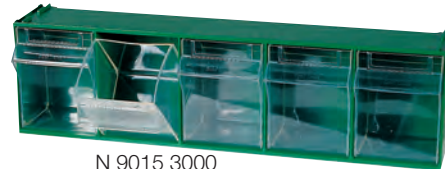

N 9015 3000



N 9015 4000



N 9015 5000

## ABC STORAGE Telai per contenitori

### In lamiera elettrosaldata e verniciata

Colore grigio RAL 7035

Nei telai possono essere applicati a scelta i contenitori trasparenti N 9015/1 ÷ N 9015/5

### Tipo per banco da lavoro o da parete

Dimensioni LxPxh 610x150x500 mm  
Interamente sfruttabile in altezza

Codice N 9015 7000	N 9015/7	Vuoto	Cad. €	53,00	2
--------------------	----------	-------	--------	-------	---

### Tipo completo di 3 contenitori:

1 telaio N 9015/7 - 1 contenitore N 9015/2 - 1 contenitore N 9015/3 - 1 contenitore N 9015/4  
Totale vaschette 15 - Fornito smontato

Codice N 9015 7100	N 9015/71	Cad. €	145,00	1
--------------------	-----------	--------	--------	---

### Tipo a parete con base di appoggio

Dimensioni LxPxh 600x220x1950 mm (altezza utile 1850 mm) - Fornito smontato

Codice N 9015 8000	N 9015/8	Vuoto	Cad. €	120,00	1
--------------------	----------	-------	--------	--------	---

### Tipo completo di 13 contenitori:

1 telaio N 9015/8 - 3 contenitori N 9015/1 - 4 contenitori N 9015/2 - 2 contenitori N 9015/3  
3 contenitori N 9015/4 - 1 contenitore N 9015/5  
Totale vaschette 76 - Fornito smontato

Codice N 9015 8100	N 9015/81	Cad. €	469,00	1
--------------------	-----------	--------	--------	---



N 9015/71



N 9015/81

## ABC STORAGE Carrello porta contenitori

### In lamiera elettrosaldata verniciata a forno

Colore rosso RAL 3002

Per esigenze di magazzinaggio mobile

Nel carrello possono essere applicati a scelta i contenitori trasparenti N 9015/1 ÷ N 9015/5. Completo di 4 ruote in gomma di cui 2 girevoli (1 con dispositivo di bloccaggio) e maniglie laterali per gli spostamenti.

### Dimensioni: LxPxh 610x610x1300 mm

Fornito smontato con minuterie per l'assemblaggio

Codice N 9015 9000	N 9015/9	Vuoto	Cad. €	404,00	1
--------------------	----------	-------	--------	--------	---

### Tipo completo di 14 contenitori

Composto da:

1 carrello N 9015/9 - 2 contenitori N 9015/1 - 4 contenitori N 9015/2 - 6 contenitori N 9015/3  
2 contenitori N 9015/4

Totale vaschette 80 - Fornito smontato

Codice N 9015 9200	N 9015/92	Cad. €	773,00	1
--------------------	-----------	--------	--------	---



N 9015/92



Dispenser a cassette → N 0 pag. 905

In robusta lamiera di acciaio, verniciata

Colore grigio RAL 7001

Adatti per la raccolta e lo stoccaggio di materiali pesanti

La struttura robusta è adatta per la sovrapposizione sicura (con carico uniformemente distribuito) di fino a 4 contenitori

Parte inferiore con incavi per consentire la movimentazione con carrelli elevatori

**Tipo a pareti chiuse**

Particolarmente resistenti al calore, agli olii, grassi, ecc.

**Portata 1500 kg**

Dimensioni LxPxh 1000x800x800 mm

Codice N 9016 1000	<b>N 9016/1</b>	Cad. €	<b>603,00</b>		1
--------------------	-----------------	--------	---------------	---	---



**Tipo con pareti a rete**

Ideale per la visualizzazione del carico all'interno del contenitore

**Portata 1000 kg**

Dimensioni LxPxh 1000x800x800 mm

Codice N 9016 4000	<b>N 9016/4</b>	Cad. €	<b>465,00</b>		1
--------------------	-----------------	--------	---------------	---	---



## Vasche di raccolta coniche

Conformi alle normative CEE di sicurezza

In lamiera di acciaio zincata

Con griglia zincata a caldo, rimovibile

Adatte per lo stoccaggio di sostanze pericolose, inquinanti, idrocarburi, solventi, ecc., per prevenire sversamenti accidentali e dannosi per l'uomo e l'ambiente

Per fusti fino a 200 l e piccoli contenitori

Vasca rialzata a tenuta stagna per la raccolta del liquido perso dai fusti

Struttura resistente alla corrosione, con incavi per lo spostamento con carrelli elevatori

Fornite senza fusti

**Esecuzione base**

Dimensioni LxPxh	mm	800x800x450	1200x800x340	1200x1200x300
Codice		<b>N 9017 1002</b>	<b>N 9017 1004</b>	<b>N 9017 1006</b>
<b>N 9017/1</b>	Cad. €	<b>434,00</b>	<b>424,00</b>	<b>658,00</b>
Cap. stoccaggio max.		1 fusto da 200 l	2 fusti da 200 l	4 fusti da 200 l



N 9017 1004

**Modello certificato in accordo con Direttiva StawaR**

Verniciate colore RAL 2004



Certificato StawaR  
UNI EN ISO 9001:2008  
UNI EN ISO 3834-3:2006  
AD 2000- Merkblatt HPO

Dimensioni LxPxh	mm	860x860x430	1340x850x330	1340x1250x300
Codice		<b>N 9017 3002</b>	<b>N 9017 3004</b>	<b>N 9017 3006</b>
<b>N 9017/3</b>	Cad. €	<b>565,00</b>	<b>654,00</b>	<b>757,00</b>
Cap. stoccaggio max.		1 fusto da 200 l	2 fusti da 200 l	4 fusti da 200 l



## Vasche di contenimento in polietilene

Per lo stoccaggio di acidi, soluzioni saline, olii, sostanze chimiche non infiammabili e sostanze compatibili con il polietilene

Ad elevata resistenza alla corrosione

Adatte per fusti da 200 l e cisternette da 1000 l

Con griglia zincata rimovibile per una facile pulizia interna

Sovrapponibili tramite rimozione della griglia

Movimentabili con transpallet o carrelli elevatori attraverso l'apposita sagomatura alla base della vasca

Colore grigio antracite

Dimensioni LxPxh	mm	925x755x555	1270x700x430	1270x1270x405
Codice		<b>N 9017 5002</b>	<b>N 9017 5004</b>	<b>N 9017 5006</b>
<b>N 9017/5</b>	Cad. €	<b>511,00</b>	<b>565,00</b>	<b>929,00</b>
Cap. stoccaggio max.		1 fusto da 200 l	2 fusti da 200 l	4 fusti da 200 l
Volume di raccolta		225	240	450



## Supporti per stoccaggio fusti

### Tipo per 2 fusti da 200 l

In lamiera di acciaio verniciata colore RAL 2004

Dimensioni LxPxh mm 1180x600x380 mm

Fornito senza fusti e accessori

<b>Codice N 9017 8000</b>	<b>N 9017/8</b>	Cad. €	<b>282,00</b>		1
---------------------------	-----------------	--------	---------------	---	---



### Tipo inclinato per fusti Ø 600 mm

Per 1 fusto da 200 l

Dimensioni Lxpxh 800x600x380/450

Fornito senza fusto e accessori

<b>Codice N 9017 9000</b>	<b>N 9017/9</b>	Cad. €	<b>310,00</b>		1
---------------------------	-----------------	--------	---------------	---	---



## Accessori per movimentazione fusti

### Carrello portafusti

Adatto per trasportare e posizionare i fusti in posizione orizzontale e permetterne il facile svuotamento

Consente una facile presa dei fusti da 200 l

Con dispositivo di bloccaggio

Idoneo anche come stazione per il travaso

Dimensioni LxPxh 640x560x1400 mm

<b>Codice N 9018 3000</b>	<b>N 9018/3</b>	Cad. €	<b>823,00</b>		1
---------------------------	-----------------	--------	---------------	---	---



### Pinza prensile per fusti

Per il sollevamento dei fusti in verticale

Costruzione in acciaio con manici di guida

Adatta per fusti con tappo a vite o con coperchio mobile

Portata 500 kg - Peso 8 kg

<b>Codice N 9018 6000</b>	<b>N 9018/6</b>	Cad. €	<b>262,00</b>		1
---------------------------	-----------------	--------	---------------	---	---



## Vasche di contenimento per cisternette

**In acciaio al carbonio** verniciato colore RAL 2004

Con griglia asportabile zincata, bordata ad elevata portata

Struttura a tenuta stagna sottoposta a rigorosi controlli qualitativi

Adatte per poter effettuare in sicurezza le operazioni di travaso, permettono infatti di indirizzare le eventuali fuoriuscite di liquido direttamente nella vasca di raccolta

**Grigliato diviso per inserimento del supporto inclinato N 9018/73**

Dotate di pannelli monitori, manuale d'uso e targhetta identificativa del prodotto

Fornite senza cisternetta

Dimensioni Lxpxh mm		1340x1650x620	2720x1315x420
<b>Codice</b>		<b>N 9018 7002</b>	<b>N 9018 7005</b>
<b>N 9018/7</b>	Cad. €	<b>1.469,00</b>	<b>2.446,00</b>
Volume di raccolta	l	1000	1000
Adatto per		1 cisternetta	2 cisternette



N 9018 7300

N 9018 7005

### Supporto inclinato per vasche di contenimento

Dimensioni LxP 1250x1320 mm

Altezza minima/massima 440/490 mm

<b>Codice N 9018 7300</b>	<b>N 9018/73</b>	Cad. €	<b>435,00</b>		1
---------------------------	------------------	--------	---------------	---	---

**ABC STORAGE Armadi per olii - Serie AS 90 (36x36 unità)**

**Larghezza 717 mm - Profondità 750 mm**

**In robusta lamiera di acciaio verniciata, laminata a freddo ad alta resistenza** - Completi di asta di sicurezza antiribaltamento N 8942

**Con porte a battente** e chiusura centralizzata a leva ed asta a 3 punti  
Con 2 chiavi

Per il contenimento dei vari tipi di olii nelle 2 taniche di diversa grandezza

Sicurezza: è obbligatorio il fissaggio al pavimento o parete

Con dispositivo per l'estrazione di un singolo ripiano per volta

I piani possono essere regolati in altezza

**Altezza 1500 mm**

Completo di:

9 taniche (4 da 25 l e 5 da 10 l)

2 piani ad estrazione totale

1 vasca salvagocce capacità 40 l

**Codice** N 9019 1000    **N 9019/1**    Cad. € **2.175,00**

Completo di:

9 taniche (4 da 25 l e 5 da 10 l)

2 piani ad estrazione totale

1 piano regolabile

1 vasca salvagocce capacità 40 l

**Codice** N 9019 4000    **N 9019/4**    Cad. € **2.260,00**

**Altezza 1650 mm**

Completo di:

9 taniche (4 da 25 l e 5 da 10 l)

2 piani ad estrazione totale

**1 vasca di sicurezza da 77 l**

1 vasca salvagocce in plastica capacità 40 l

2 tappi per armadio

**Codice** N 9019 2000    **N 9019/2**    Cad. € **2.330,00**

Completo di:

9 taniche (4 da 25 l e 5 da 10 l)

2 piani ad estrazione totale

1 piano regolabile

**1 vasca di sicurezza da 77 l**

1 vasca salvagocce in plastica capacità 40 l

2 tappi per armadio

**Codice** N 9019 5000    **N 9019/5**    Cad. € **2.410,00**

Completo di:

8 taniche da 25 l

2 piani ad estrazione totale

**1 vasca di sicurezza da 77 l**

1 vasca salvagocce in plastica capacità 40 l

2 tappi per armadio

**Codice** N 9020 1100    **N 9020/11**    Cad. € **2.256,00**

Completo di:

14 taniche (4 da 25 l e 10 da 10 l)

3 piani ad estrazione totale

**1 vasca di sicurezza da 77 l**

1 vasca salvagocce in plastica capacità 40 l

2 tappi per armadio

**Codice** N 9020 4000    **N 9020/4**    Cad. € **3.012,00**



Senza imbuto e contenitori



Senza imbuto e contenitori



**Taniche in plastica**

In materiale trasparente per la verifica del livello di liquido contenuto

Con maniglia di trasporto e rubinetto in ottone

Il tappo posto nella parte superiore ne consente il riempimento

Capacità	litri	10	25
<b>Codice</b>		<b>N 9022 0010</b>	<b>N 9022 0025</b>
<b>N 9022</b>	Cad. €	<b>107,25</b>	<b>115,50</b>





## Armadio multiuso per stoccaggio

**In robusta lamiera di acciaio zincato a caldo**  
**Certificato in accordo con Direttiva StawaR**

Ideale per uso interno ed esterno per lo stoccaggio di fusti, contenitori, latte, ecc., contenenti sostanze pericolose ed inquinanti  
 Resistente agli agenti atmosferici e a temperature estreme  
 Pareti laterali fessurate per poter permettere lo stoccaggio di materiali infiammabili

Completo di vasca di contenimento a grande capacità, certificata completa di griglia rimovibile

Porte a battente con chiusura a chiave

Con doppio scomparto separato, di cui uno con 2 ripiani interni in acciaio zincato, regolabili in altezza e uno adatto per lo stoccaggio di un fusto da 200 l

Volume di raccolta 209 l

Dimensioni LxPxh 1395x905x1600 mm

Codice N 9022 3000 N 9022/3 Cad. € 3.512,00 1



## ABC STORAGE Armadi di sicurezza

Adatti per lo stoccaggio sicuro di sostanze pericolose quali vernici e solventi

**In robusta lamiera di acciaio verniciata spessore 7/10 mm, laminata a freddo ad alta resistenza**

Segnaletica adesiva di sicurezza di facile lettura

Dotati di **piastre frangi fiamma, feritoie per il ricambio dell'aria e sistema per la continuità elettrica** che previene la differenza di tensione tra il corpo dell'armadio e la porta

Con porte a battente e chiusura centralizzata a leva con asta a 3 punti, con 2 chiavi in dotazione

Montanti interni con passo 25 mm per l'inserimento dei ripiani

**Ripiani e vasca di raccolta a tenuta stagna in lamiera zincata, capacità 47 litri**

Sicurezza: come precauzione è obbligatorio il fissaggio al pavimento o parete  
 Forniti in **GIALLO RAL 1004**

Altezza	mm	1000	2000
Codice		N 9023 1000	N 9023 2000
N 9023	Cad. €	717,00	904,00
LxP	mm	1040x555	1040x555
Con ripiani	n°	2	4
Portata totale	kg	600	800
Peso	kg	59	95



## ABC STORAGE Armadi per fitosanitari

Adatti per lo stoccaggio di sostanze chimiche, prodotti fitosanitari per aziende agricole, pesticidi, diserbanti, vernici e solventi

Conformi alla norma D.Lgs 290/2001

**In robusta lamiera di acciaio verniciata spessore 7/10 mm**

Con ripiani regolabili zincati con portata 100 kg e 1 vasca di raccolta zincata estraibile, per eventuali perdite di materiale

Tettuccio provvisto di ampie feritoie per aereazione e di rete rompifiamma interna

Con porte a battente e chiusura centralizzata a cilindro, con 2 chiavi in dotazione

Montanti interni con passo 25 mm per l'inserimento dei ripiani

Fornito in **VERDE RAL 6011**

Altezza	mm	1000	2000
Codice		N 9023 5001	N 9023 5002
N 9023/5	Cad. €	692,00	932,00
LxP	mm	1040x555	1040x555
Con ripiani	n°	2	4
Portata totale	kg	600	800
Peso	kg	59	95



## Armadio deposito per bombole gas compressi

**In robusta lamiera di acciaio zincato**

Con base in acciaio per lo stoccaggio delle bombole

Porte a battente con chiusura anti intrusione

Dotato di catena e moschettone per l'aggancio delle bombole

Fornito con etichettatura norme di sicurezza

N° max. di bombole stoccabili: da 9 a 12

Dimensioni LxPxh 960x1130x2100 mm

Codice N 9024 1000 N 9024/1 Cad. € 3.364,00 1



**ABC STORAGE Armadi per computer**

**In lamiera di acciaio verniciata, laminata a freddo ad alta resistenza**

Adatti per proteggere dalla polvere ed altri agenti esterni monitor, sistemi hardware, stampanti, ecc.

Con canalette portacavi a 4 corsie e 4 ruote Ø 100 mm in nylon, di cui 2 piroettanti con dispositivo di bloccaggio e maniglia per spostamenti  
 Temperatura di utilizzo: -5÷+40°C con umidità 50%  
 -5÷+20°C con umidità 90%

**Larghezza 717 mm - Profondità 635 mm - Altezza 1690 mm**  
**Completo di impianto elettrico a 4 prese Schuko con interruttore magnetotermico e ventola di raffreddamento con filtro antipolvere**

Vano superiore:

- adatto per per alloggiare monitor fino a 21",
- dimensioni interne 690x600x580h mm,
- porta in vetro policarbonato antiriflesso con serratura a cilindro con 2 chiavi
- 1 ripiano porta tastiera con sportello di copertura bloccabile in 2 posizioni, dimensioni utili 620 x 510 mm
- 1 ripiano interno regolabile in altezza portata 100 kg

Vano inferiore:

- dimensioni interne 690x600x720h mm,
- con 1 ripiano regolabile, portata 100 kg
- porte a battente con serratura a cilindro con 2 chiavi, che chiudono e aprono contemporaneamente anche il vano portatastiera

<b>Codice N 9025 2000</b>	<b>N 9025/2</b>	Cad. €	<b>1.811,00</b>		1
---------------------------	-----------------	--------	-----------------	---	---

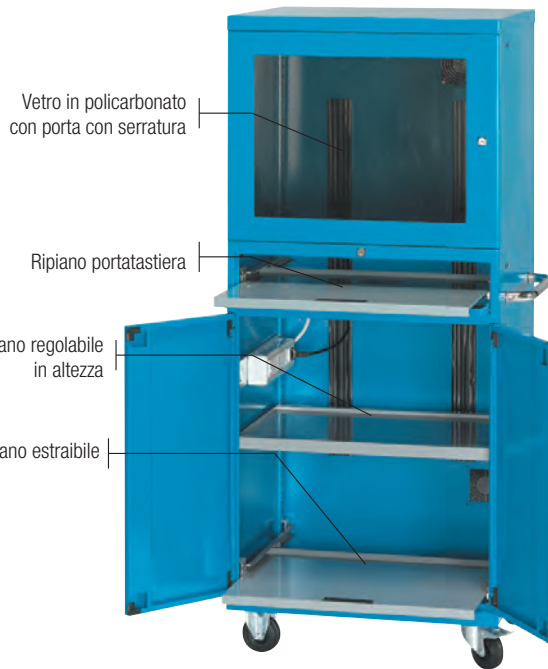

**Ripiani per armadi per computer**



Colore **grigio RAL 7000**

**N 9026/1 - Tipo regolabile in altezza** - Portata 100 kg

Spazio utile 685x510 mm - Fornito con ganci

**N 9026/2 - Tipo estraibile** - Portata 50 kg

Spazio utile 620x510 mm - Fornito con guide telescopiche

<b>Codice N 9026 1000</b>	<b>N 9026/1</b>	Cad. €	<b>61,00</b>		1
<b>Codice N 9026 2000</b>	<b>N 9026/2</b>	Cad. €	<b>97,50</b>		1

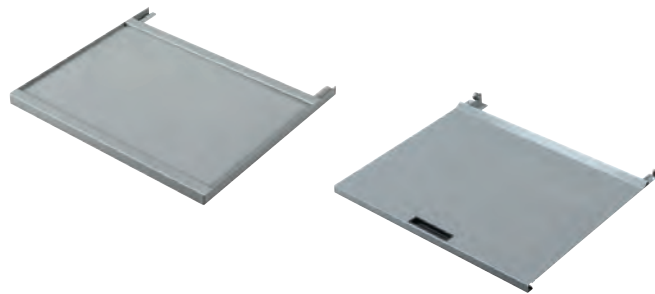

**Larghezza 790 mm - Profondità 600 mm - Altezza 1730 mm**

Vano superiore:

- adatto per alloggiare monitor **piatti** fino a 21",
- dimensioni interne 655x215x465h mm
- porta in vetro policarbonato antiriflesso con serratura a cilindro con 2 chiavi

Vano inferiore:

- dimensioni 790x600x1080 mm
  - con cassetto porta tastiera dimensioni utili 655x465h mm,
  - 1 ripiano regolabile e 1 estraibile con porte a battente con serratura di sicurezza che chiude ed apre contemporaneamente anche il cassetto
- Fornito senza impianto elettrico

<b>Codice N 9025 4000</b>	<b>N 9025/4</b>	Cad. €	<b>1.515,00</b>		1
---------------------------	-----------------	--------	-----------------	---	---

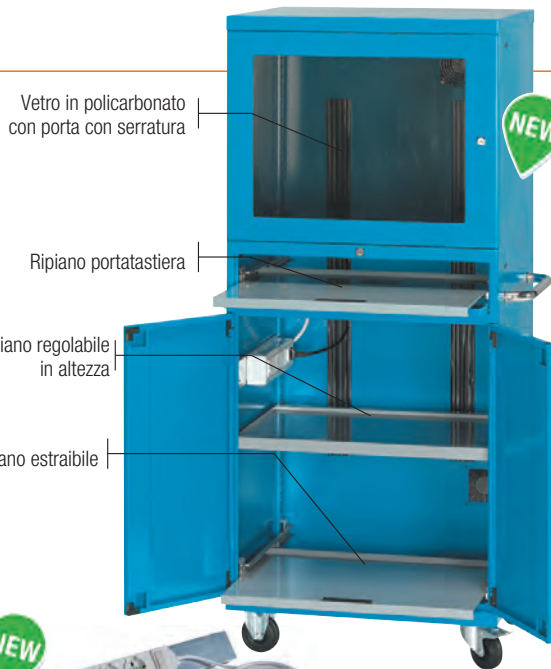

**Presse mobile per armadio N 9025/4**

Completa di 4 prese universali per potenza max 3680W

Grado di protezione IP20

Con cavo di allacciamento alla rete lunghezza 2 m con spina Schuko

Supporto zincato per il fissaggio alle pareti dell'armadio

Conforme alla Normativa CEI 23-124

<b>Codice N 9025 9000</b>	<b>N 9025/9</b>	Cad. €	<b>132,00</b>		1
---------------------------	-----------------	--------	---------------	---	---



**Prese multiple → E 2 pag. 451**

**Sedie per posti di lavoro → N 7 pag. 1005**



## ABC STORAGE Armadi a porte battenti - Serie AS 20

Larghezza 1023 mm - Profondità 555 mm

In robusta lamiera di acciaio verniciata, laminata a freddo ad alta resistenza

Con porte a battente e chiusura centralizzata con serratura a leva ed asta a tre punti, con 2 chiavi

Completati di 4 montanti interni con passo di 25 mm per l'inserimento di ripiani e cassetti estraibili

Adatti per materiali vari leggeri

Come precauzione è obbligatorio il fissaggio al pavimento o parete

Viene fornito con 2 staffe di fissaggio al pavimento e 2 staffe di fissaggio a parete

Colore **BLU RAL 5012**

Altezza armadio	mm	1000	2000
Codice		N 9038 1000	N 9038 2000
N 9038	Cad. €	450,00	636,00
Portata	kg	600	800



## ABC STORAGE Cassetti e ripiani - (54x36 unità)

Cassetti dimensioni LxPxh 960x500x100

In robusta lamiera di acciaio verniciata, laminata a freddo ad alta resistenza, scorrono su guide con cuscinetti a sfera

Con fondo forato per l'inserimento di accessori e pareti interne con fessurazione ogni 17 mm (passo 17) adatta per la suddivisione razionale dello spazio con i divisori longitudinali e trasversali

Dimensioni utili 906x447x85h - Altezza laterale 77 mm

N 9039/1 - Con estrazione parziale (85%) - Portata 50 kg

N 9039/2 - Con estrazione totale (100%) - Portata 100 kg

Codice N 9039 1100	N 9039/1	Cad. €	94,50		1
Codice N 9039 2100	N 9039/2	Cad. €	121,00		1

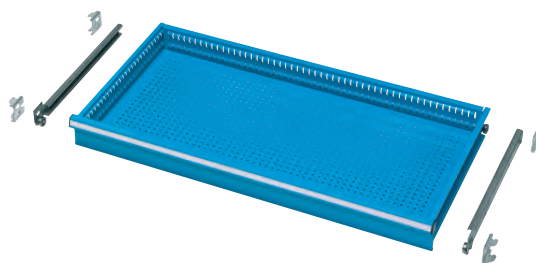

Ripiano regolabile in altezza

In lamiera di acciaio zincata

Larghezza 995 mm - Profondità 500 mm - Altezza 30 mm - Portata 100 kg

Fornito con 4 ganci

Codice N 9041 0000	N 9041	Cad. €	29,20		1
--------------------	--------	--------	-------	--	---



Copertura per armadi Serie AS 20 altezza 1000 mm

In lamiera rivestita in gomma antiolio con 3 bordi

Dimensioni LxPxh 1020x555x20 mm

Codice N 9042 2000	N 9042/2	Cad. €	101,00		1
--------------------	----------	--------	--------	--	---

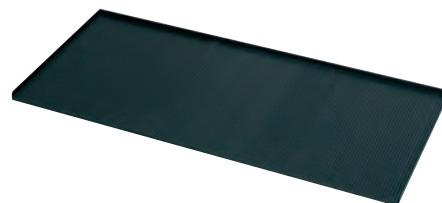

## ABC STORAGE Armadi completi - Serie AS 20

Larghezza 1023 mm - Profondità 555 mm

In lamiera di acciaio verniciata, laminata a freddo ad alta resistenza

Particolarmente adatti per uffici, fabbriche, laboratori, magazzini, posti di lavoro per custodire in modo ordinato vari tipi di materiali ed utensili

Ripiani zincati ad altezza regolabile con passo 25 mm

Chiusura centralizzata con serratura a leva ed asta a tre punti, con 2 chiavi

Colore **BLU RAL 5012**

Altezza 1000 mm

Con porte a battente in lamiera

Completo di:

2 ripiani regolabili N 9041 portata 100 kg

Codice N 9043 5000	N 9043/5	Cad. €	508,00		1
--------------------	----------	--------	--------	--	---

Completo di:

1 cassetto doppio

2 ripiani regolabili N 9041 portata 100 kg

1 piano superiore N 9042/2

Codice N 9044 0000	N 9044	Cad. €	824,00		1
--------------------	--------	--------	--------	--	---



**ABC STORAGE Armadi completi- Serie AS 20**

Larghezza 1023 mm - Profondità 555 mm

**In lamiera di acciaio verniciata, laminata a freddo ad alta resistenza**  
 Particolarmente adatti per uffici, fabbriche, laboratori, magazzini, posti di lavoro per custodire in modo ordinato vari tipi di materiali ed utensili  
 Ripiani zincati ad altezza regolabile con passo 25 mm  
 Chiusura centralizzata con serratura a leva ed asta a tre punti, con 2 chiavi  
 Colore **BLU RAL 5012**

**Altezza 2000 mm - Con porte a battente in lamiera**

Completo di:  
 4 ripiani regolabili N 9041 portata 100 kg

<b>Codice</b> N 9045 1000	<b>N 9045/1</b>	Cad. €	<b>753,00</b>
---------------------------	-----------------	--------	---------------

Completo di:  
 4 ripiani regolabili N 9041 portata 100 kg  
 1 cassetto singolo N 9039/1 portata 100 kg

<b>Codice</b> N 9045 1500	<b>N 9045/15</b>	Cad. €	<b>854,00</b>
---------------------------	------------------	--------	---------------

Completo di:  
 4 ripiani regolabili N 9041 portata 100 kg  
 3 cassetti singoli N 9039/1 portata 100 kg

<b>Codice</b> N 9045 2000	<b>N 9045/2</b>	Cad. €	<b>1.035,00</b>
---------------------------	-----------------	--------	-----------------



N 9045/1

N 9045/15

N 9045/2

**Altezza 2000 mm - Con porte a battente in policarbonato**

Completo di:  
 2 ripiani regolabili N 9041 portata 100 kg  
 2 pannelli forati con passo 10x10 mm (senza ganci e utensili)

<b>Codice</b> N 9045 1200	<b>N 9045/12</b>	Cad. €	<b>1.164,00</b>
---------------------------	------------------	--------	-----------------

Completo di:  
 4 ripiani regolabili N 9041 portata 100 kg  
 (senza accessori)

<b>Codice</b> N 9045 3000	<b>N 9045/3</b>	Cad. €	<b>1.102,00</b>
---------------------------	-----------------	--------	-----------------



N 9045/12

N 9045/3

**ABC STORAGE Armadi completi con porte scorrevoli - Serie AS 22**

**In lamiera di acciaio verniciata, laminata a freddo ad alta resistenza**  
 Particolarmente adatti per uffici, fabbriche, laboratori, magazzini, posti di lavoro per custodire in modo ordinato vari tipi di materiali ed utensili  
 Chiusura con serratura a cilindro, con 2 chiavi  
 Ripiani zincati, portata 100 kg,  
**ad altezza regolabile con passo 25 mm**  
 Colore **BLU RAL 5012**



**Profondità 400 mm**

Dimensioni Lxh	mm	1023x1000	1500x1000	2050x1000
<b>Codice</b>		<b>N 9046 1000</b>	<b>N 9046 2000</b>	<b>N 9046 3000</b>
<b>N 9046</b>	Cad. €	<b>678,00</b>	<b>843,00</b>	<b>1.092,00</b>
Completo di:		2 ripiani regolabili N 9049 gr. 995	2 ripiani regolabili N 9049 gr. 1470	4 ripiani regolabili N 9049 gr. 995 1 parete divisoria

**Profondità 600 mm**

Completo di:  
 1 ripiano regolabile N 9050 gr. 1470  
 Dimensioni Lxh 1500x1000 mm

<b>Codice</b> N 9046 6000	<b>N 9046/6</b>	Cad. €	<b>829,00</b>
---------------------------	-----------------	--------	---------------



**ABG STORAGE Armadi completi con porte scorrevoli**
**In lamiera di acciaio verniciata, laminata a freddo ad alta resistenza**

Ripiani zincati ad altezza regolabile con passo 25 mm  
Particolarmente adatti per uffici, fabbriche, laboratori, magazzini, posti di lavoro

Per contenere in modo ordinato vari tipi di materiali ed utensili

Chiusura con serratura a cilindro, con 2 chiavi

Senza accessori

Colore **BLU RAL 5012**

**Profondità 450 mm**

Completo di:

4 ripiani regolabili N 9049 gr. 995 portata 100 kg

Dimensioni Lxh 1023x2000 mm

**Codice** N 9047 1000    **N 9047/1**    Cad. € **938,00**



N 9047/1

Completo di:

4 ripiani regolabili N 9049 gr. 1470 portata 100 kg

Dimensioni LxPxh 1500x2000 mm

**Codice** N 9047 2000    **N 9047/2**    Cad. € **1.205,00**



N 9047/2

Completo di:

8 ripiani regolabili N 9049 gr. 995 portata 100 kg

1 parete divisoria

Dimensioni Lxh 2050x2000 mm

**Codice** N 9047 3000    **N 9047/3**    Cad. € **1.735,00**



N 9047/3

**Profondità 600 mm**

Completo di:

4 ripiani regolabili N 9050 gr. 995 portata 100 kg

Dimensioni LxPxh 1023x2000 mm

**Codice** N 9048 4000    **N 9048/4**    Cad. € **1.002,00**



N 9048/4

Completo di:

4 ripiani regolabili N 9050 gr. 1470 portata 100 kg

Dimensioni LxPxh 1500x2000 mm

**Codice** N 9048 5000    **N 9048/5**    Cad. € **1.271,00**



Completo di:

8 ripiani regolabili N 9050 gr. 995 portata 100 kg

1 parete divisoria

Dimensioni LxPxh 2050x600x2000 mm

**Codice** N 9048 6000    **N 9048/6**    Cad. € **1.866,00**

N 9048/6

**Accessori per armadi**
**Ripiani regolabili in lamiera di acciaio zincata con spessore 8/10 e bordo altezza 20 mm**

Forniti con 4 ganci - Portata 100 kg

**N 9049** - Profondità **370 mm** (per armadi profondità 450 mm)

**N 9050** - Profondità **500 mm** (per armadi profondità 600 mm)

Larghezza	mm	995*	1470
<b>Codice</b>		<b>N 9049 0995</b>	<b>N 9049 1470</b>
<b>N 9049</b>	Cad. €	<b>25,10</b>	<b>37,50</b>
<b>Codice</b>		<b>N 9050 0995</b>	<b>N 9050 1470</b>
<b>N 9050</b>	Cad. €	<b>29,20</b>	<b>43,30</b>



\* Adatti anche per armadi con larghezza 2050 mm

**Copertura per armadi, rivestita in gomma antiolio con 3 bordi - Profondità 450 mm**

**N 9050/4** - Per armadi larghezza 1023 mm

**N 9050/5** - Per armadi larghezza 1500 mm

**N 9050/6** - Per armadi larghezza 2050 mm

<b>Codice</b> N 9050 4450	<b>N 9050/4</b>	Cad. €	<b>86,00</b>		1
<b>Codice</b> N 9050 5450	<b>N 9050/5</b>	Cad. €	<b>123,00</b>		1
<b>Codice</b> N 9050 6450	<b>N 9050/6</b>	Cad. €	<b>168,00</b>		1

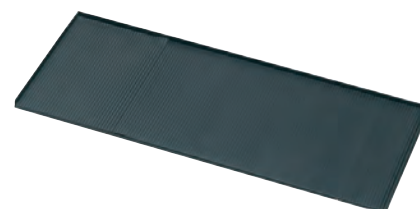

**ABC STORAGE Armadietti di servizio completi - Serie AS 21**

**Larghezza 512 mm - Profondità 555 mm**

**In lamiera di acciaio verniciata, laminata a freddo ad alta resistenza**

Particolarmente adatti per uffici, fabbriche, laboratori, magazzini, posti di lavoro

Chiusura centralizzata con serratura a leva ed asta a tre punti, con 2 chiavi

Ripiani zincati ad altezza regolabile con passo 25 mm - Colore **BLU RAL 5012**

Con porta a battente - Senza accessori

**Portata 250 kg**

**Altezza 1000 mm**

**N 9052/0** - Con: **2 ripiani regolabili, portata 100 kg**

**N 9052/11** - Con: **1 cassetto ad estrazione semplice, portata 50 kg**

**1 ripiano regolabile, portata 100 kg**

Codice N 9052 0000	<b>N 9052/0</b>	Cad. €	<b>356,00</b>
Codice N 9052 1100	<b>N 9052/11</b>	Cad. €	<b>418,00</b>



**Tipo scrivimpiedi**

Adatti per impiego in tutti i reparti dove sia necessaria la compilazione e la custodia di documenti, ecc.

**Altezza 1270 mm**

**Senza ruote**

2 ripiani regolabili portata 100 kg

1 scrittoio completo di cassetto ad estrazione semplice, portata 50 kg

Codice N 9053 0000	<b>N 9053</b>	Cad. €	<b>576,00</b>
--------------------	---------------	--------	---------------

**Altezza 1370 mm**

**Con ruote Ø 100 mm**

2 ripiani regolabili, portata 100 kg

1 scrittoio completo di cassetto

4 ruote di cui 2 girevoli con dispositivo di bloccaggio

Codice N 9053 2000	<b>N 9053/2</b>	Cad. €	<b>770,00</b>
--------------------	-----------------	--------	---------------



**Sgabelli siedimpiedi → N 7 pag. 100**

**ABC STORAGE Armadi completi a porte battenti - Serie leggera**

**Larghezza 1000 mm - Profondità 450 mm**

**In lamiera di acciaio** con spessore 8/10, verniciati a polvere epossipoliestere

Particolarmente adatti per archiviazione documenti ed uffici

Esecuzione leggera - Ripiani predisposti per cartelle sospese

Con maniglie incassate e chiusura con serratura a cilindro con 2 chiavi

Colore **grigio RAL 7035**

Forniti montati

Altezza armadio	mm	1000	2000
Codice		<b>N 9055 0001</b>	<b>N 9055 0002</b>
<b>N 9055</b>	Cad. €	<b>312,00</b>	<b>468,00</b>
Portata ripiano	kg	100	100
Con ripiani	n°	1	4

**Ripiano** per armadi N 9055

Dimensioni LxPxh 980x420x20 mm - Fornito con 4 ganci

Codice N 9055 3000	<b>N 9055/3</b>	Cad. €	<b>27,60</b>
--------------------	-----------------	--------	--------------

**Copertura rivestita con materiale antioilo** per armadi N 9055 altezza 1000 mm

Dimensioni LxPxh 1000x450x20 mm

Codice N 9056 0000	<b>N 9056</b>	Cad. €	<b>55,00</b>
--------------------	---------------	--------	--------------



**ABC STORAGE Armadi completi con porte scorrevoli**

**Altezza 2000 mm - Profondità 450 mm**

**In lamiera di acciaio** con spessore 8/10, verniciati a polvere epossipoliestere

Particolarmente adatti per archiviazione documenti - Esecuzione leggera

Con maniglie incassate e chiusura con serratura a cilindro con 2 chiavi

Colore **grigio RAL 7035**

Forniti smontati

Larghezza	mm	1200	1500	1800
Codice		<b>N 9057 0001</b>	<b>N 9057 0002</b>	<b>N 9057 0003</b>
<b>N 9057</b>	Cad. €	<b>583,00</b>	<b>730,00</b>	<b>771,00</b>
Portata	kg	100	100	100
Con ripiani	n°	4	8	8



**In lamiera di acciaio con spessore 7/10, verniciata a polvere**

Colore **grigio RAL 7038**

Con porta a battente con chiusura tramite serratura a cilindro con 2 chiavi

Completo di 4 ripiani spostabili, di cui 3 a larghezza ridotta e gancio per appendere

Adatto per essere utilizzato come portascopo o armadio tuttopiani

**Dimensioni LxPxh 600x400x1800 mm**

<b>Codice N 9074 0000</b>	<b>N 9074</b>	Cad. €	<b>370,00</b>		1
---------------------------	---------------	--------	---------------	---	---



**ABC STORAGE** Armadi guardaroba

**In lamiera di acciaio con spessore 7/10, verniciata a polvere**

Colore **grigio RAL 7038**

Particolarmente adatti per palestre, scuole, fabbriche, uffici, ecc.

Completi di porte a battente montate su cerniere antiscasso e chiusura con serratura a cilindro con 2 chiavi

Dotati di ripiano superiore, per appoggiare cappelli ed oggetti vari, e portacartellino

Porta a battente con feritoie per l'aerazione dello scomparto

Con piedini in lamiera di acciaio spessore 1,2 mm

**Altezza 1800 mm**

**Profondità 500 mm**

**Tipo semplice** con larghezza scomparto 300 mm

Con posti	n°	1	2	3
<b>Codice</b>		<b>N 9075 0001</b>	<b>N 9075 0002</b>	<b>N 9075 0003</b>
<b>N 9075</b>	Cad. €	<b>162,00</b>	<b>267,00</b>	<b>375,00</b>
Larghezza totale	mm	380	700	1020
Peso	kg	19,5	33	50



**Tipo con divisorio di separazione**

Con divisorio centrale verticale per separare gli indumenti sporchi da quelli puliti

A norma D.P.R. 327/80

Con posti	n°	1	2	3
<b>Codice</b>		<b>N 9076 0001</b>	<b>N 9076 0002</b>	<b>N 9076 0003</b>
<b>N 9076</b>	Cad. €	<b>202,00</b>	<b>358,00</b>	<b>514,00</b>
Larghezza totale	mm	430	800	1200
Peso	kg	25	44	62



**COPRIPIEDINI**

In ABS, per facilitare eventuali spostamenti, contro rumori ed umidità

Adatti per armadi N 9075 ÷ N 9076 - In confezione da 4 pezzi

<b>Codice N 9076 4400</b>	<b>N 9076/44</b>	La cf. €	<b>13,80</b>
---------------------------	------------------	----------	--------------



**Altezza 1800 mm**

**Profondità (panca inclusa) 770 mm**

**Con panca con struttura in lamiera di acciaio colore RAL 7035**

Seduta con doghe in legno massello verniciato

Piedini di appoggio antirumore in plastica

Armadio con divisorio centrale verticale (per separare gli indumenti sporchi da quelli puliti)

Fornito con accessori per il fissaggio dell'armadio alla panca

Con posti	n°	2	3
<b>Codice</b>		<b>N 9076 2002</b>	<b>N 9076 2003</b>
<b>N 9076/2</b>	Cad. €	<b>718,00</b>	<b>908,00</b>
Larghezza totale	mm	<b>810</b>	<b>1200</b>
Peso	kg	44	62



A richiesta gli armadi guardaroba possono essere forniti completi di copertura spiovente antipolvere

## ABC STORAGE Armadi casellari

Particolarmente adatti per palestre, scuole, fabbriche, uffici, biblioteche, ecc.  
Ante fessurate per l'aerazione dello scomparto, dotate di spazio portanome

**Tipo interamente lamiera di acciaio spessore 6/10, verniciata a polvere epossipoliestere**

Colore **grigio RAL 7035**

Ante a doppio spessore (2 lastre di lamiera) per maggior sicurezza  
Ante a battente con chiusura tramite serratura a cilindro con 2 chiavi, che possono essere utilizzate con lucchetto (chiusura lucchettabile)  
Con piedini in lamiera di acciaio spessore 2 mm

**Tipo con 4 vani**  
**Profondità 500 mm**  
**Altezza 1800 mm**  
**Larghezza 350 mm**

Codice N 9077 4000	<b>N 9077/4</b>	Cad. €	<b>477,00</b>		1
--------------------	-----------------	--------	---------------	---	---

**Tipo con 8 vani**  
**Profondità 500 mm**  
**Altezza 1800 mm**  
**Larghezza 700 mm**

Codice N 9077 8000	<b>N 9077/8</b>	Cad. €	<b>836,00</b>		1
--------------------	-----------------	--------	---------------	---	---

**Tipo con 12 vani**  
**Profondità 500 mm**  
**Altezza 1800 mm**  
**Larghezza 1050 mm**

Codice N 9077 1200	<b>N 9077/12</b>	Cad. €	<b>1.195,00</b>		1
--------------------	------------------	--------	-----------------	---	---

**Tipo in lamiera di acciaio spessore 7/10, verniciata a polvere con ante in ABS ad alta resistenza**

Colore **grigio RAL 7038**

Ante a battente con chiusura tramite serratura a cilindro con 2 chiavi  
Con piedini in lamiera di acciaio spessore 1,2 mm

**Tipo con 10 vani**  
**Profondità 470 mm**  
**Altezza 1800 mm**  
**Larghezza 700 mm**

Codice N 9077 1000	<b>N 9077/10</b>	Cad. €	<b>657,00</b>		1
--------------------	------------------	--------	---------------	---	---



## ABC STORAGE Panche

Struttura in telaio di acciaio verniciato colore grigio RAL 7035

Seduta formata da 3 listelli in legno di faggio lucidati

Piedini di appoggio antirumore in plastica

Con posti	n°	3	4
Codice		<b>N 9078 0003</b>	<b>N 9078 0004</b>
<b>N 9078</b>	Cad. €	<b>237,00</b>	<b>270,00</b>
Larghezza totale	mm	<b>1020</b>	<b>1500</b>



## ABC TOOLS Lucchetti

**Corpo robusto in ottone lucido** con arco/cilindro in acciaio temperato

Con 3 chiavi fresate (escluso N 3244/1) e doppio bloccaggio di sicurezza

**Tipo ad arco**

Larghezza corpo	mm	30	40*
Codice		<b>N 3243 7030</b>	<b>N 3243 7040</b>
<b>N 3243/7</b>	Cad. €	<b>9,10</b>	<b>12,60</b>
Altezza corpo	mm	28	33
Ø arco	mm	5	6

\* Con gommino anti-infiltrazione

**Tipo ad arco lungo**, lunghezza 63 mm

Con gommino antinfiltrazione

Corpo Lxh 40x33 - Ø arco 6 mm

Codice N 3243 8040	<b>N 3243/8</b>	Cad. €	<b>13,40</b>		10
--------------------	-----------------	--------	--------------	---	----

**Tipo a combinazione** con tre rulli per impostare la combinazione desiderata

Corpo Lxh 27x35 mm - Arco Ø 5 mm

Codice N 3244 1035	<b>N 3244/1</b>	Cad. €	<b>15,70</b>		10
--------------------	-----------------	--------	--------------	---	----





**Tipo con piedini**

**In multistrato di faggio verniciato e trattato**

Certificate in conformità alle norme UNI 8582/84 - 8585/84 - 8587/84 - 9089/87  
Altezza regolabile da 420÷550 mm

<b>Codice</b> N 9083 1000	<b>N 9083/1</b>	Cad. €	<b>166,00</b>
---------------------------	-----------------	--------	---------------

**Con imbottitura rivestita in tessuto ignifugo**

Certificata in conformità al D.L. n. 81/08  
Colore antracite (altri colori a richiesta)  
Altezza regolabile da 420÷550 mm

<b>Codice</b> N 9083 1200	<b>N 9083/12</b>	Cad. €	<b>175,00</b>
---------------------------	------------------	--------	---------------

**Con imbottitura in poliuretano ignifugo - Classe 1 IM**

Certificata in conformità alle norme EN 1335  
Colore nero - Particolarmente facile da pulire  
Altezza regolabile da 420÷600 mm

<b>Codice</b> N 9083 1500	<b>N 9083/15</b>	Cad. €	<b>233,00</b>
---------------------------	------------------	--------	---------------



N 9083/1



N 9083/12



N 9083/15

**Tipo con piedini e poggiatesta**

Poggiatesta in materiale plastico antiscivolo con regolazione in altezza  
Altezza regolabile da 550÷800 mm

**In multistrato di faggio verniciato e trattato**

Certificate in conformità alle norme UNI 8582/84 - 8585/84 - 8587/84 - 9089/87

<b>Codice</b> N 9083 2000	<b>N 9083/2</b>	Cad. €	<b>199,00</b>
---------------------------	-----------------	--------	---------------

**Con imbottitura rivestita in tessuto ignifugo**

Certificata in conformità al D.L. n. 81/08  
Colore antracite (altri colori a richiesta)

<b>Codice</b> N 9083 2200	<b>N 9083/22</b>	Cad. €	<b>218,00</b>
---------------------------	------------------	--------	---------------

**In poliuretano ignifugo - Classe 1 IM**

Certificata in conformità alle norme EN 1335  
Colore nero - Particolarmente facile da pulire

<b>Codice</b> N 9083 2500	<b>N 9083/25</b>	Cad. €	<b>270,00</b>
---------------------------	------------------	--------	---------------



N 9083/2



N 9083/22



N 9083/25

**Tipo con ruote doppie e girevoli**

**In multistrato di faggio verniciato e trattato**

Certificate in conformità alle norme UNI 8582/84 - 8585/84 - 8587/84 - 9089/87  
Altezza regolabile da 420÷550 mm

<b>Codice</b> N 9084 1000	<b>N 9084/1</b>	Cad. €	<b>178,00</b>
---------------------------	-----------------	--------	---------------

**Con imbottitura ricoperta in tessuto ignifugo**

Certificata in conformità al D.L. n. 81/08  
Colore antracite (altri colori a richiesta)  
Altezza regolabile da 420÷550 mm

<b>Codice</b> N 9084 1200	<b>N 9084/12</b>	Cad. €	<b>178,00</b>
---------------------------	------------------	--------	---------------

**Con imbottitura in poliuretano ignifugo - Classe 1 IM**

Certificata in conformità alle norme EN 1335  
Colore nero - Particolarmente facile da pulire  
Altezza regolabile da 420÷600 mm

<b>Codice</b> N 9084 1500	<b>N 9084/15</b>	Cad. €	<b>236,00</b>
---------------------------	------------------	--------	---------------

A richiesta si possono fornire sedie e sgabelli con altezze diverse da quelle indicate



N 9084/1



N 9084/12



N 9084/15

**Tipo con ruote e poggiatesta**

Poggiatesta in materiale plastico antiscivolo con regolazione in altezza  
Altezza regolabile da 550÷800 mm

**In multistrato di faggio verniciato e trattato**

Certificata in conformità alle norme UNI 8582/84 - 8585/84 - 8587/84 - 9089/87

Codice	N 9084/2	Cad. €	212,00
--------	----------	--------	--------



N 9084/2



N 9084/22

**Con imbottitura ricoperta in tessuto ignifugo**

Certificata in conformità al D.L. n. 81/08

Colore antracite (altri colori a richiesta)

Codice	N 9084/22	Cad. €	221,00
--------	-----------	--------	--------

**In poliuretano ignifugo - Classe 1 IM**

Certificata in conformità alle norme EN 1335

Colore nero - Particolarmente facile da pulire

Codice	N 9084/25	Cad. €	273,00
--------	-----------	--------	--------



N 9084/25

**SGABELLO**

**Sedile in multistrato di faggio Ø 350x18 mm**

Con piedini e poggiatesta

**Movimento telescopico di elevazione a gas**

Poggiatesta in materiale plastico antiscivolo con regolazione in altezza, stabile, anticaduta  
Altezza regolabile da 550÷800 mm

Codice	N 9085	Cad. €	153,00
--------	--------	--------	--------

**SGABELLI SIEDIMPIEDI**

**Con sedile in poliuretano 345x345 mm**

Basamento in nylon rinforzato con fibra di vetro

**Movimento telescopico di elevazione a gas**

Altezza regolabile da 550÷800 mm

Colore nero - Particolarmente facile da pulire

**Tipo con piedini fissi**

Codice	N 9085/1	Cad. €	159,00
--------	----------	--------	--------

**Tipo con ruote e poggiatesta**

Codice	N 9085/3	Cad. €	193,00
--------	----------	--------	--------

**SEDIA IMBOTTITA PER UFFICIO - Certificata in conformità al D.L. n. 81/08**

**Con imbottitura rivestita in tessuto ignifugo**

**Elevazione a gas**

Di forma ergonomica, con braccioli in materiale plastico antiurto che consentono di alleggerire le spalle dal peso quando si sta seduti a lungo

Con ruote universali, doppie e girevoli

Schienale regolabile in altezza ed inclinabile

Sedile larghezza x profondità 480x470 mm

Altezza regolabile da 440÷580 mm

**N 9085/6 - Con rivestimento colore grigio**

**N 9085/7 - Con rivestimento colore blu**

Codice	N 9085/6	Cad. €	224,00
--------	----------	--------	--------

Codice	N 9085/7	Cad. €	224,00
--------	----------	--------	--------

**Ricambi per tutti i tipi di sedie e sgabello**

Codice	N 9086/1	Piedini	Cad. €	1,18
--------	----------	---------	--------	------

Codice	N 9086/3	Ruote	Cad. €	1,18
--------	----------	-------	--------	------



A richiesta si possono fornire sedie e sgabelli con altezze diverse da quelle indicate



## Lampade per posti di lavoro

Per illuminazione di posti di lavoro, tecnigrafi, laboratori, scrivanie  
Distribuzione luminosa ottimale, gradevole, uniforme e senza riflessi

**Tipo con riflettore in alluminio orientabile di 220° con 3 LED da 7W, Ø esterno 90 mm**

Vetro in Pirex temprato per proteggere i LED

Caratteristiche di illuminazione: **14000 lux a 0,3 m**

**6000 lux a 0,5 m**

**3000 lux a 0,7 m**

Base in alluminio verniciato Ø 60 mm, altezza 30 mm, con 3 fori per fissaggio al banco tramite viti

**Grado di protezione IP66 per il vano ottico e IP40 per il vano componenti**

**Esecuzione per applicazione su centri di lavoro**

**Braccio snodabile lunghezza 200 mm, orientabile**

Il basamento a sfera permette una movimentazione della lampada in tutte le direzioni

Alimentazione 24V, con cavo lunghezza 1,8 m

<b>Codice N 9092 2000</b>	<b>N 9092/2</b>	Cad. €	<b>442,00</b>		1
---------------------------	-----------------	--------	---------------	--	---



**IP  
66**

**IP  
40**

Vano ottico

Vano componenti

**Esecuzione per applicazione a banchi da lavoro**

**Con braccio flessibile lunghezza 450 mm, a spirale ricoperto in plastica e orientabile in qualsiasi direzione**

Alimentazione 220V con trasformatore, possibilità di connessione diretta a 24V

Completa di cavo lunghezza 1,8 m con spina 10A a 2 poli

<b>Codice N 9092 3000</b>	<b>N 9092/3</b>	Cad. €	<b>675,00</b>		1
---------------------------	-----------------	--------	---------------	--	---

**Con braccio a 3 snodi, orientabile a 70° - 132° - 87°**

**Estensione max. 955 mm**

Alimentazione 220V con trasformatore, possibilità di connessione diretta a 24V

Completa di cavo lunghezza 1,8 m con spina 10A a 2 poli

<b>Codice N 9092 6000</b>	<b>N 9092/6</b>	Cad. €	<b>682,00</b>		1
---------------------------	-----------------	--------	---------------	--	---



**Tipo con braccio a pantografo**

**Estensione totale 1080 mm**

Il braccio a pantografo con bilanciamento a molle consente di orientare la lampada in qualsiasi direzione con il minimo sforzo

La perfetta taratura delle molle garantisce la precisione del movimento

**Potenza 60W**

Telaio in acciaio trafilato, tubo quadro 10x10 mm elettrosaldato

Portalampada in ceramica

Riflettore Ø 160 mm composto nella parte superiore in nylon indurito con fibra di vetro e nella parte inferiore in ferro tornito con bordo di finitura

Grado di protezione IP20

Utilizzabile sia con lampadina ad incandescenza sia a LED

Cavo lunghezza 1,7 m con spina 10A a 2 poli

Morsetto con vite a galletto per fissaggio al banco

<b>Codice N 9094 0000</b>	<b>N 9094</b>	Cad. €	<b>184,00</b>		1
---------------------------	---------------	--------	---------------	--	---

Schermo di protezione per lampada N 9094

In vetro temprato con reticolo in ferro zincato

<b>Codice N 9094 1000</b>	<b>N 9094/1</b>	Cad. €	<b>81,50</b>		1
---------------------------	-----------------	--------	--------------	--	---



**Tipo con luce a LED montati attorno alle lente d'ingrandimento**

**Estensione totale 900 mm, con rotazione a 360°**

Schermo protettivo Ø 127 mm

Dioftrie 3 - 5 - 8

Con trasformatore integrato

Alimentazione tramite cavo di rete lunghezza 1,75 m

Con spina Schuko

Grado di protezione IP20

Con supporto a vite H 5387/7 apertura 55 mm, per fissaggio al banco

<b>Codice H 5387 3000</b>	<b>H 5387/3</b>	Cad. €	<b>238,00</b>		1
---------------------------	-----------------	--------	---------------	--	---



## ABC TOOLS Lampade portatili a LED

Adatte per un'ottima illuminazione di posti di lavoro e per effettuare ispezioni  
Corpo rivestito con robusto profilo in gomma antiurto  
Ergonomiche e maneggevoli, dotate di LED ad altissima luminosità e di ultima generazione per fornire sempre un'ottima illuminazione dell'ambiente

### Mod. LIGHT HAND S

Torcia e lampada ricaricabile con **COB LED a 2 step d'intensità**

**Luce principale:** step 1) 30 lumen - 23 lux a 0,5 m  
step 2) 110 lumen - 84 lux a 0,5 m

Autonomia 8h / 2,5h (step 1 / 2)

**Luce spot a SMD LED** 45 lumen - 230 lux a 0,5 m  
Autonomia 4,5 h

Batteria ricaricabile agli ioni di Litio (Li-ion) da 3,7V (1000 mAh) - Tempo di ricarica 2h

Con magnete e snodo per inclinare la lampada fino a 180°

Fornita con caricatore con presa USB e cavo USB

Dimensioni 48x116x30 mm - Peso 105 g

Codice N 9160 1110	N 9160/1	Cad. €	55,00		1
--------------------	----------	--------	-------	---	---

CE



Luce SPOT

IP  
54Batteria  
ricaricabile

### Mod. LIGHT HAND M

Torcia e lampada ricaricabile con **COB LED a 2 step d'intensità**

**Luce principale:** step 1) 70 lumen - 45 lux a 0,5 m  
step 2) 240 lumen - 175 lux a 0,5 m

Autonomia 10h / 3h (step 1 / 2)

**Luce spot a SMD LED** 45 lumen - 230 lux a 0,5m  
Autonomia 10 h

Batteria ricaricabile agli ioni di Litio (Li-ion) da 3,7V (2200 mAh) - Tempo di ricarica 4h

Con snodo per inclinare la lampada fino a 180°, 3 magneti e 2 ganci di sospensione a scomparsa

Fornita con caricatore con presa USB e cavo USB

Dimensioni 52x163x32 mm - Peso 195 g

Codice N 9160 1240	N 9160/1	Cad. €	60,50		1
--------------------	----------	--------	-------	---	---



Luce SPOT

IP  
54Batteria  
ricaricabile

### Mod. LIGHT HAND L

Lampada compatta maneggevole e multiuso con funzione torcia

**COB LED a 2 step d'intensità:**

**Luce principale COB LED a 2 step d'intensità:** step 1) 120 lumen  
step 2) 400 lumen

Autonomia circa 3h

**Luce spot: SMS LED** 400 lumen

Autonomia circa 7h

Batteria ricaricabile agli ioni di Litio (Li-ion) da 3,7V (2200 mAh) - Tempo di ricarica 3,5h

Fornita con caricatore con presa USB e cavo USB

Dimensioni torcia 58x255x45 mm - Peso 280 g

Codice N 9163 1000	N 9163/1	Cad. €	49,00		1
--------------------	----------	--------	-------	---	---

NEW



Luce SPOT

IP  
54Batteria  
ricaricabile

## Torce professionali per ispezioni

### Mod. FLASH MINI

**Torcia con High Power LED da 0,5W**

Flusso luminoso 50 lumen - 2000 lux a 0,5 m

Lunghezza max. fascio luminoso 50 m

Alimentazione tramite 3 batterie AAA da 1,5V (incluse) - Autonomia circa 10h

Fornita con con cinghietta da polso

Dimensioni Ø 28 x 102 mm - Peso 84 g

Codice N 9097 9100	N 9097/91	Cad. €	7,90		1
--------------------	-----------	--------	------	---	---

IP  
54

### ABC TOOLS - Mod. "FLASH PEN"

Torcia a penna ad altissima luminosità con **CREE XP-G LED da 1W con funzione focus**

Flusso luminoso 100 lumen - 300-4000 lux a 0,5 m

Lunghezza max. fascio luminoso 75 m

Completa con 2 batterie AAA (autonomia circa 6h) e clip da taschino

Corpo in metallo robusto, resistente e di alta qualità

Colore grigio metallizzato

Dimensioni Ø 16x148 mm - Peso 56 g

Codice N 9097 9300	N 9097/93	Cad. €	27,50		1
--------------------	-----------	--------	-------	---	---

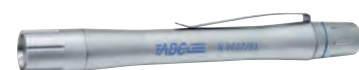
IP  
54

## ABC TOOLS Torcia frontale

### Mod. LIGHT HEAD

Adatta per un'ottima illuminazione di posti di lavoro e per effettuare ispezioni

**Accensione e spegnimento mediante interruttore ON/OFF con sensore sensibile al movimento della mano**

**Con COB LED ad alta luminosità**, ideale per fornire una perfetta illuminazione intorno a tutto il campo visivo

Si indossa sul capo o sopra l'elmetto e può essere regolata alla misura desiderata tramite l'elastico in tessuto antiallergico

Frontale inclinabile per un posizionamento ottimale del flusso luminoso

**Luce principale a 2 step d'intensità:** 1) 150 lumen  
2) 300 lumen

Autonomia circa 2 / 4h (step 1 / 2)

Batteria ricaricabile agli ioni di Litio (Li-ion) da 3,7V (1500 mAh) - Tempo di ricarica 3h

Fornita con cavo USB per la ricarica

Dimensioni torcia 78,5x47x42 mm - Peso 115 g

Codice N 9170 5000 **N 9170/5** Cad. € **42,00**  1

CE



Con sensore sensibile al movimento della mano

IP  
65IK  
07

Batteria ricaricabile

## ABC TOOLS Lampade da lavoro

### Mod. LIGHT WORK S

Lampada compatta e maneggevole, adatta per qualsiasi impiego

Corpo robusto in ABS con profilo in gomma resistente agli urti

**Luce principale COB LED a 3 step d'intensità:** 1) 100 lumen - 2) 350 lumen - 3) 700 lumen  
Autonomia max. 10h

Batteria ricaricabile agli ioni di Litio (Li-ion) da 3,7V (2600 mAh) - Tempo di ricarica 4h

**Base magnetica con snodo a 360°** per posizionare il flusso luminoso a piacere

Fornita con cavo USB e adattatore per la ricarica

Dimensioni lampada 93x88,5x43 mm - Peso 243 g

Codice N 9180 1000 **N 9180/1** Cad. € **48,00**  1

IP  
65IK  
07

Batteria ricaricabile

### Mod. LIGHT WORK M

Lampada compatta e maneggevole, adatta per qualsiasi impiego

Corpo robusto in ABS con profilo in gomma resistente agli urti

Supporto posteriore per posizionare la lampada con l'angolo desiderato, utilizzabile anche gancio o per il fissaggio su treppiede

**Luce principale COB LED a 3 step d'intensità:** 1) 250 lumen - 2) 600 lumen - 3) 1000 lumen  
Autonomia max. 8h

Batteria ricaricabile agli ioni di Litio 3,7V (2600 mAh) - Tempo di ricarica 7h

Fornita con caricatore con presa USB

Dimensioni lampada 185x165x47 mm - Peso 750 g

Codice N 9183 1000 **N 9183/1** Cad. € **75,00**  1

IP  
65IK  
07

Batteria ricaricabile

## ABC TOOLS Lampada da cantiere

**Lampada alogena da 400W**, adatta per impiego in ambienti interni ed esterni

Direzione del flusso luminoso orientabile in qualsiasi posizione

Telaio in tubo di acciaio con maniglia di trasporto

Alloggiamento in pressofusione di alluminio con griglia di protezione cromata

Completa di cavo lunghezza 5 m e spina a 3 poli (2 fasi + terra) 16A secondo norme CEE

Alimentazione 220/230V

Dimensioni LxPxh 235x185x320 mm

Codice N 9097 7000 **N 9097/7** Cad. € **67,00**  1

IP  
44

## HAZET Lampade portatili a LED

Torcia e lampada da lavoro ricaricabile adatta per un'ottima illuminazione di posti di lavoro e per effettuare ispezioni

Corpo in ABS con rivestimento in morbida gomma antiscivolo

Ergonomica e maneggevole, dotata di LED ad altissima luminosità e di ultima generazione

**Luce principale COB LED da 3,5W** - 275 lumen

**Luce SPOT: 1 LED da 3,5W** - 150 lumen

Autonomia 3h (spot 7h)

Batteria ricaricabile agli ioni di Litio (Li-ion) da 3,7V (2600 mAh) - Tempo di ricarica ca. 3,5h

Con indicatore dello stato della carica della batteria, snodo per inclinare la lampada fino a 180°, 3 magneti e 2 ganci girevoli

Fornita con adattatore di rete da 100-240V AC/DC e adattatore per auto 12-24V

Dimensioni 55x255x45 mm - Peso 310 g

Codice N 9097 8000 **N 9097/8** Cad. € **185,00**  1

CE



Luce SPOT

IP  
54Batteria  
ricaricabile

## HAZET Lampade per ispezioni

Adatte per tutte le situazioni di lavoro dove viene richiesto un forte ed efficiente fascio luminoso concentrato in un'area specifica o con una determinata angolazione

Per impiego universale su stazioni da lavoro, in officine, laboratori, ecc.

### Mod. Slim Light

Lampada a COB LED con forma affusolata, ideale per illuminare in modo omogeneo posti di difficile accesso

Corpo in ABS con rivestimento in morbida gomma antiscivolo

Regolazione continua della luminosità tramite ghiera posteriore

**Luce principale COB LED regolabile** da 100÷560 lumen - Autonomia 2÷10h

**Luce SPOT 120 lumen** - Autonomia 10h

Batteria ricaricabile agli ioni di Litio (Li-ion) da 3,7V (2600 mAh) - Tempo di ricarica ca. 4h

Indicazione della carica residua su display a 5 stadi

Con base con snodo per inclinare la lampada fino a 45°, magnete e ganci di sospensione

Fornita con cavo micro-USB per la ricarica

Dimensioni 44x365x43 mm - Peso 235 g

Codice N 9097 8400 **N 9097/84** Cad. € **112,00**  1

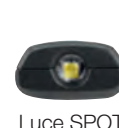

Luce SPOT

Base con snodo per inclinare  
la lampada fino a 45°IP  
54IK  
07Batteria  
ricaricabile

### Mod. Pocket Light con funzione Wireless

**Lampada con ricarica wireless: si ricarica appoggiandola all'apposito pad N 9097/885**

Design snello ideale per spazi di difficile accesso

Corpo in ABS con rivestimento in morbida gomma antiscivolo

Base con supporto regolabile fino a 180° (8 step) per posizionare la lampada nella posizione desiderata

Con funzione "dimmer" per regolare l'intensità del flusso luminoso

**Luce principale a COB LED da 3W:** 30÷300 lumen - Autonomia 2÷10h

**Luce SPOT a SMD LED da 1W:** 100 lumen - Autonomia 5h

Batteria ricaricabile agli ioni di Litio (Li-ion) da 3,7V (1200 mAh) - Tempo di ricarica ca. 1,5h

Con indicatore dello stato di carica della batteria e gancio di sospensione

Dimensioni 65x133x23 mm - Peso 200 g

Codice N 9097 8600 **N 9097/86** Cad. € **86,50**  1



Ricarica  
WIRELESS

IP  
65IK  
09Batteria  
ricaricabile

### Pad magnetico per la ricarica WIRELESS

Adatto per ricaricare la lampada N 9097/86

Con porta USB per la ricarica via cavo di altri dispositivi

Corrente in uscita wireless max. 850 mA - Corrente di carica 1A

Fissaggio su supporti metallici tramite magneti posti sul retro o a muro con appositi viti e tasselli

Fornita con cavo USB lunghezza 1 m

Dimensioni 133x65x23 mm - Peso 240 g

Codice N 9097 8850 **N 9097/885** Cad. € **46,60**  1



## KNIPEX Lampada magnetica a LED

Corpo in resina sintetica antiurto

**Dotata di potente magnete per attaccare la lampada a qualsiasi utensile, parti metalliche, ecc. per illuminare zone di lavoro**

Alimentazione tramite 2 batterie a pastiglia CR 1220

Autonomia 24h

Codice N 9098 9000 **N 9098/9** Cad. € **9,20**  1

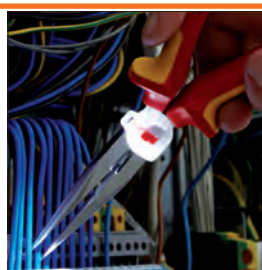

# SCANGRIP® Lampade lineari a LED per posti di lavoro



Adatte dove viene richiesto un forte ed efficiente fascio luminoso concentrato in un'area specifica o con una determinata angolazione

Per impiego universale su stazioni da lavoro, in autofficine, laboratori, ecc.

Con profilo in acrilico resistente agli urti, con terminali in alluminio nero anodizzato  
**Fascio luminoso dei LED concentrato in un angolo di 75°:** garantisce un'illuminazione doppia rispetto ai tubi fluorescenti tradizionali da 36W  
 Durata dei LED circa 100000 ore

Non abbagliano l'utilizzatore e il profilo può essere inclinato a piacere

**Sistema modulare per raggiungere una lunghezza max. complessiva di 8 metri lineari**

Diametro delle lampade 25 mm

Alimentazione 230V



Per impiego su furgoni attrezzati e carri ponte

## Mod. LINE LIGHT 75

**Unità lunghezza totale 838 mm**

Con 96 PLCC2 LED

600 lumen - 1300 lux a 0,5 m

Consumo 9W

Grado di protezione IP 67 (contro l'infiltrazione di polvere ed effetti dell'immersione temporanea)

Fornita completa di trasformatore da 20 W, cavo di alimentazione da 8 m e 2 clip per fissaggio a parete

Codice N 9095 0000    **N 9095/0**    Cad. €    **120,00**    1



Con 2 clip per fissaggio a parete

IP 67

## Mod. LINE LIGHT 120

**Unità lunghezza totale 1234 mm**

Con 156 PLCC2 LED

1000 lumen - 1600 lux a 0,5 m

Consumo 15W

Grado di protezione IP 67 (contro l'infiltrazione di polvere ed effetti dell'immersione temporanea)

Fornita completa di trasformatore da 20 W, cavo di alimentazione da 8 m e 2 clip per fissaggio a parete

Codice N 9095 2000    **N 9095/2**    Cad. €    **200,00**    1



Con 2 clip per fissaggio a parete

IP 67

## Supporto di fissaggio magnetico - Ø 66 mm

Adatto per lampade N 9095/0 e N 9095/2

Da utilizzare in abbinamento alle clip in dotazione alle lampade LINE LIGHT

Codice N 9095 6000    **N 9095/6**    Cad. €    **21,90**    1



## Mod. LINE LIGHT Bonnet Light C+R

**Utilizzabile con o senza cavo d'alimentazione**

**Unità con lunghezza totale 1017 mm**

**Dotata di supporto telescopico regolabile da 1,2 a 1,7 m** completo di ganci per il fissaggio a cofani di autoveicoli senza rischiare di graffiare la vernice  
**48 SMD LED a 2 step d'intensità:** 1) 500 lumen - 1000 lux a 0,5 m, 2) 1000 lumen - 2000 lux a 0,5 m

Autonomia ca. 3h / 1,5h (step 1 / 2)

Batteria ricaricabile agli ioni di Litio (Li-ion) da 3,7 V (5200 mAh)

Tempo di ricarica ca. 4h

Fornita con trasformatore da 24W e cavo di alimentazione lunghezza 5 m

Dimensioni Ø 25x1017 mm

Peso 1 kg

Codice N 9096 3000    **N 9096/3**    Cad. €    **170,00**    1



Batteria ricaricabile

**DUAL 2 in 1 SYSTEM**

IP 65

## Accessori per lampade LINE LIGHT

### Braccio flessibile con ventosa e clip

Lunghezza 200 mm

Codice N 9097 6700    **N 9097/67**    Cad. €    **24,90**    1

### Braccio flessibile con base magnetica e clip

Lunghezza 200 mm

Codice N 9097 6800    **N 9097/68**    Cad. €    **29,90**    1

### Gancio girevole per sospensione lampade

Con accessori per mettere in posizione fissa

Codice N 9097 6900    **N 9097/69**    Cad. €    **10,90**    1



Braccio con ventosa

Braccio con magnete

Adatte per tutte le situazioni di lavoro dove viene richiesto un forte ed efficiente fascio luminoso concentrato in un'area specifica o con una determinata angolazione  
Per impiego universale su stazioni da lavoro, in autofficine, laboratori, ecc.

**Mod. STAR LITE****Con 9 LED SMD LG**

300 lumen - 400 lux a 0,5 m

Grado di protezione IP 40

Impugnatura ergonomica antiscivolo

Con gancio girevole per appendere

Alimentazione 220-230 V, con **cavo lunghezza 5 m** con spina Schuko

Dimensioni 26x40x340 mm - Peso 600 g

Codice N 9097 3500	N 9097/35	Cad. €	29,90		1
--------------------	-----------	--------	-------	---	---

CE



IP 40

**Mod. SUPERFORM**

Corpo snello e maneggevole, adatto per molteplici esigenze

**Con COB LED da 8W ad alta luminosità**

750 lumen - 1000 lux a 0,5 m

Grado di protezione IP 54 (contro depositi di polvere e spruzzi d'acqua)

Con 2 ganci girevoli e 2 magneti

Alimentazione 110-240V, con cavo lunghezza 5 m con spina Schuko

Dimensioni 31x49x290 mm - Peso 680 g

Codice N 9097 3700	N 9097/37	Cad. €	62,00		1
--------------------	-----------	--------	-------	---	---

IP 54

IK 08

**Tipo tubolare Ø 25 mm** con profilo in acrilico resistente agli urti

Con terminali in gomma dura antiurto

Design ergonomico e pratico

**Fascio luminoso dei LED concentrato in un angolo di 75°:** garantisce un'illuminazione doppia rispetto ai tubi fluorescenti tradizionali da 36W**Dotate di luce SPOT** per illuminazione diretta di particolari

Durata dei LED circa 100000 ore

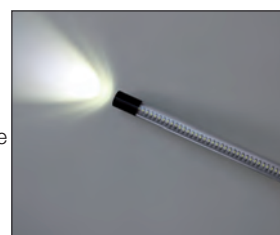
**Mod. LINE LIGHT C****Luce principale: 36 LED PLCC SMD / 180 lumen**

Luce SPOT: 1 LED da 1 W / 120 lumen

Alimentazione 220-230V - 50 Hz

Grado di protezione IP 54 (contro depositi di polvere e spruzzi d'acqua)

Fornita con gancio girevole e braccio flessibile con ventosa N 9097/67

Codice N 9097 4000	N 9097/4	Cad. €	80,00		1
--------------------	----------	--------	-------	---	---

IP 54

**Mod. LINE LIGHT R****Luce principale: 16 SMD LED**

400 lumen - 900 lux a 0,5 m - Autonomia ca. 1,5h

**Luce SPOT: 1 CREE XP-G2**

150 lumen - 1500 lux a 0,5 m - Autonomia ca. 4h

Con interruttore magnetico per accendere e spegnere la lampada

Batteria ricaricabile agli ioni di Litio (Li-ion) da 3,7 V (2600 mAh)

Tempo di ricarica ca. 6h

Grado di protezione IP 65 (protetta contro la polvere e getti d'acqua)

Con gancio girevole con magnete incorporato

Fornita con caricatore con presa USB N 9097/85 e cavo USB

Dimensioni Ø 25x357 mm - Peso 220 g

Codice N 9097 4500	N 9097/45	Cad. €	90,00		1
--------------------	-----------	--------	-------	---	---



Interruttore magnetico



Batteria ricaricabile

IP 65

**Mod. LINE LIGHT C + R****Lampada con alimentazione tramite batteria ricaricabile o con tensione di rete****Luce principale: 24 SMD LED**

600 lumen - 1300 lux a 0,5 m - Autonomia ca. 2,5h

**Luce SPOT: 1 CREE XP-G2**

150 lumen - 1500 lux a 0,5 m - Autonomia ca. 6h

Batteria ricaricabile agli ioni di Litio (Li-ion) da 3,7 V (5200 mAh)

Tempo di ricarica ca. 4h

Grado di protezione IP 54 (contro depositi di polvere e spruzzi d'acqua)

Fornita con caricabatteria e gancio girevole

Dimensioni Ø 25x461 mm - Peso 300 g

Codice N 9097 5500	N 9097/55	Cad. €	100,00		1
--------------------	-----------	--------	--------	---	---



Batteria ricaricabile

IP 65





## SCANGRIP<sup>®</sup> Lampade per ispezioni

Adatte per tutte le situazioni di lavoro dove viene richiesto un forte ed efficiente fascio luminoso concentrato in un'area specifica o con una determinata angolazione  
Per impiego universale su stazioni da lavoro, in autofficine, laboratori, ecc.

### Mod. "FLEX2"

Compatta e maneggevole con impugnatura ergonomica e confortevole

**Luce principale: 7 SMD LED** 125 lumen - 200 lux a 0,5 m

**Luce SPOT: 1 High Power LED** 50 lumen - 600 lux a 0,5 m

Autonomia ca. 4h (spot 10h)

Batteria ricaricabile agli ioni di Litio (Li-ion) da 3,7V (1300 mAh) - Tempo di ricarica 3,5h

Con snodo per inclinare la lampada fino a 120°, magneti e gancio girevole

Fornita con caricatore N 9097/85 con presa USB N 9097/85 e cavo USB

Dimensioni 50x213x40 mm - Peso 210 g

Codice N 9097 7970 **N 9097/797** Cad. € **39,90** 1

CE



Luce SPOT

IP  
20Batteria  
ricaricabile

## SCANGRIP<sup>®</sup> Lampada Sound LED S

Lampada da lavoro ricaricabile con speaker per riprodurre qualsiasi tipo di file audio presente su smartphone, pc o tablet

Modello maneggevole e robusto, facile da trasportare, sempre a portata di mano

Con braccetto di sostegno flessibile con integrato un forte magnete per posizionare la lampada ovunque si desideri con l'angolo di illuminazione desiderato

**Luce a COB LED a 2 step d'intensità:** 1) 300 lumen - 1000 lux a 0,5 m

2) 600 lumen - 2000 lux a 0,5 m

Autonomia max. 6h

Batteria ricaricabile agli ioni di Litio (Li-ion) da 3,7V (5200 mAh) - Tempo di ricarica 5h

Fornita con caricatore N 9097/85 con presa USB e cavo USB

Dimensioni 92x86x74 mm - Peso 430 g

Codice N 9097 1000 **N 9097/1** Cad. € **120,00** 1

Wireless  
controlIP  
54IK  
07Batteria  
ricaricabile

## SCANGRIP<sup>®</sup> Lampade da lavoro multifunzionali

Costruite in robusto materiale plastico altamente resistente agli urti, sono adatte per l'impiego in qualsiasi ambiente di lavoro

**3-in-1:** lampada per ispezioni, lampada da lavoro e torcia in una sola lampada

Design ultra-sottile e compatto, **Ø di solo 9 mm**, per ispezioni anche in zone di lavoro inaccessibili e strette

Corpo pieghevole del 100%: possono essere impiegate come lampade da lavoro tradizionali, la dimensione tascabile permette di portarle ovunque

Torcia con potente luce SPOT da 100 lumen, utilizzabile anche quando sono ripiegate

Impugnatura ergonomica e confortevole - Con forte magnete incorporato e gancio per appendere

Luce LED principale a 2 step d'intensità 50% o 100% - Fornite con caricabatteria e cavo USB

Modello	MINI SLIM	SLIM
Codice	<b>N 9110 1001</b>	<b>N 9110 1005</b>
<b>N 9110/1</b> Cad. €	<b>62,00</b>	<b>77,00</b>
Luce principale COB LED	1° step 100 / 2° step 200 lumen	1° step 250 / 2° step 500 lumen
Lux @ 0,5 m	1° step 150 / 2° step 400	1° step 400 / 2° step 800
Luce SPOT High Power LED	100 lumen	100 lumen
Lux @ 0,5 m	5200	4800
Autonomia h	5 / 2,5 (step 1 / 2)	5 / 2,5 (step 1 / 2)
Batteria ricaricabile	Li-ion 3,7V (1200 mAh)	Li-ion 3,8V (2800 mAh)
Tempo di ricarica h	3	4,5
Dimensioni (chiusa) mm	132x41x30	165x44x28
Peso g	122	273



Mod. MINI SLIM



Mod. SLIM

IP  
30Batteria  
ricaricabile

## SCANGRIP<sup>®</sup> Lampada da lavoro e proiettore

### Mod. STAR

Lampada con illuminazione potente fino a 1000 lumen, ideale per grandi aree di lavoro

Con robusta ed ergonomica **impugnatura girevole multifunzionale: ruotando la maniglia la lampada si trasforma in un proiettore da ricerca** e, inoltre, consente un angolo di illuminazione ottimale in qualsiasi situazione

Design ergonomico, con presa sicura e confortevole

**LED COB a 2 step d'intensità:** 1) 500 lumen - 800 lux a 0,5 m

2) 1000 lumen - 1600 lux a 0,5 m

Batteria ricaricabile agli ioni di Litio (Li-ion) da 3,7V (5200 mAh) - Tempo di ricarica 6 h

Autonomia 5 / 2,5 h (step 1 / 2)

Con magnete incorporato nella maniglia e possibilità di montaggio diretto sul treppiede

**Power bank con presa USB per la ricarica di dispositivi mobili**

Fornita con caricabatteria e cavo USB

Dimensioni 156x103x98 mm - Peso 710 g

Codice N 9113 1000 **N 9113/1** Cad. € **100,00** 1

IP  
65Batteria  
ricaricabile

adatte per un'ottima illuminazione di posti di lavoro e per effettuare ispezioni

**Mod. STICK LITE S**

Lampada universale leggera, con design snello e compatto - Spessore 13 mm

**Luce principale 4 SMD LED a 2 step d'intensità:** 1) 50 lumen - 150 lux a 0,5 m  
 2) 100 lumen - 300 lux a 0,5 m

**Luce SPOT High Power LED** 50 lumen - 900 lux a 0,5

Autonomia fino a 3h

Batteria ricaricabile agli ioni di Litio (Li-ion) da 3,7V (600 mAh) - Tempo di ricarica ca. 1,5h

Con magnete per appendere la lampada

Fornita con caricatore N 9097/85 con presa USB e cavo USB

Dimensioni 34x150x13 mm - Peso 95 g

<b>Codice N 9097 6000</b>	<b>N 9097/6</b>	Cad. €	<b>20,00</b>		1
---------------------------	-----------------	--------	--------------	---	---



Luce SPOT

**IP  
20**

Batteria ricaricabile

**Mod. MINI MAG PRO**

Lampada tascabile con funzione "dimmer" per regolare la luminosità del flusso dal 10% al 100%

**Luce principale COB LED regolabile** da 20÷200 lumen - 35÷350 lux a 0,5 m

**Luce SPOT SMD LED** 80 lumen - 900 lux a 0,5 m

Autonomia 2÷20h

Batteria ricaricabile agli ioni di Litio (Li-ion) da 3,7V (1200 mAh) - Tempo di ricarica ca. 3h

Con snodo per inclinare la lampada fino a 180°, magnete e ganci di sospensione a scomparsa

Fornita con cavo USB

Dimensioni 46x200x28 mm - Peso 157 g

<b>Codice N 9097 6200</b>	<b>N 9097/62</b>	Cad. €	<b>43,00</b>		1
---------------------------	------------------	--------	--------------	---	---



Luce SPOT

**IP  
54**

Batteria ricaricabile

**Mod. MAG PRO**

Lampada multiuso ad alta luminosità con funzione "dimmer" per regolare la luminosità del flusso dal 10% al 100%

**Luce principale COB LED** 60÷600 lumen - 90-900 lux a 0,5 m

**Luce SPOT High Power LED** 150 lumen - 2000 lux a 0,5 mm

Autonomia fino a 15h

Batteria ricaricabile agli ioni di Litio (Li-ion) da 3,7V (2600 mAh) - Tempo di ricarica ca. 4h

Con snodo per inclinare la lampada fino a 180°, 2 magneti e ganci di sospensione a scomparsa

Fornita con caricatore N 9097/85 con presa USB e cavo USB

Dimensioni 62x261x43 mm - Peso 330 g

<b>Codice N 9097 6400</b>	<b>N 9097/64</b>	Cad. €	<b>65,00</b>		1
---------------------------	------------------	--------	--------------	---	---



Luce SPOT

**IP  
54**

Batteria ricaricabile

**Mod. MAG**

Lampada da lavoro multiuso con funzione torcia

**Luce principale 10 SMD LED a 2 step d'intensità:** 1) 150 lumen - 250 lux a 0,5 m  
 2) 300 lumen - 500 lux a 0,5 m

**Luce SPOT: High Power LED** 80 lumen - 850 lux a 0,5 m

Autonomia fino a 5h

Batteria ricaricabile agli ioni di Litio (Li-ion) da 3,7V (2200 mAh) - Tempo di ricarica ca. 4h

Con snodo per inclinare la lampada fino a 180°, 3 magneti e 2 ganci di sospensione a scomparsa

Fornita con caricatore con presa USB N 9097/85 e cavo USB

Dimensioni 61x260x43 mm - Peso 250 g

<b>Codice N 9097 7770</b>	<b>N 9097/777</b>	Cad. €	<b>53,00</b>		1
---------------------------	-------------------	--------	--------------	---	---



Luce SPOT

**IP  
20**

Batteria ricaricabile

**Mod. UNIPEN**

Pratica torcia e lampada da lavoro ricaricabile con forma a penna, compatta e maneggevole

**Luce principale COB LED a 2 step d'intensità:** 1) 75 lumen - 125 lux a 0,5 m  
 2) 150 lumen - 250 lux a 0,5 m

**Luce SPOT: High Power LED** 75 lumen - 900 lux a 0,5 m

Autonomia fino a 4h

Batteria ricaricabile agli ioni di Litio (Li-ion) da 3,7V (750 mAh) - Tempo di ricarica ca. 2,5h

Con clip da taschino, snodo per inclinare la lampada fino a 180° e magnete

Fornita con caricatore con presa USB N 9097/85 e cavo USB

Dimensioni Ø 21x156x27 mm - Peso 110 g

<b>Codice N 9097 7880</b>	<b>N 9097/788</b>	Cad. €	<b>45,90</b>		1
---------------------------	-------------------	--------	--------------	---	---



Luce SPOT

**IP  
65**

Batteria ricaricabile

## SCANGRIP<sup>®</sup> Lampade portatili a LED

adatte per un'ottima illuminazione di posti di lavoro e per effettuare ispezioni

### Mod. UNIFORM

Torcia e lampada da lavoro ricaricabile con base per la ricarica e impugnatura ergonomica e confortevole

**Luce principale COB LED a 2 step d'intensità:** 1) 250 lumen - 475 lux a 0,5 m  
2) 500 lumen - 900 lux a 0,5 m

**Luce SPOT High Power LED** 175 lumen - 6000 lux a 0,5 m  
Batteria ricaricabile agli ioni di Litio (Li-ion) da 3,8V (3000 mAh) - Tempo di ricarica ca. 5h  
Autonomia fino a 4h

Con indicatore frontale dello stato di carica della batteria, snodo per inclinare la lampada fino a 180°, magnete e gancio girevole

Fornita con caricatore N 9097/85 con presa e cavo USB

Dimensioni 60x190x32 mm - Peso 320 g

Codice N 9097 7900 **N 9097/79** Cad. € **88,00** 1

Con stazione per la ricarica



Luce SPOT

IP  
65



Batteria ricaricabile

### Mod. MINIFORM

**Lampada ultraslim tascabile: corpo di soli 120 x 13 mm**

Impugnatura ergonomica e confortevole

**Luce principale COB LED a 2 step d'intensità:** 1) 100 lumen - 100 lux a 0,5 m  
2) 200 lumen - 200 lux a 0,5 m

**Luce SPOT High Power LED** 75 lumen - 800 lux a 0,5 m

Autonomia ca. 6h

Batteria ricaricabile agli ioni di Litio (Li-ion) da 3,7V (1600 mAh) con indicatore dello stato di carica  
Tempo di ricarica ca. 3h

Con snodo per inclinare la lampada fino a 180°, 1 magnete e gancio girevole

Fornita con caricatore con presa USB N 9097/85 e cavo USB

Dimensioni 59x121x27 mm - Peso 170 g

Codice N 9097 7910 **N 9097/791** Cad. € **57,00** 1

13 mm



121 mm



Luce SPOT

IP  
65



Batteria ricaricabile

### Mod. UV-FORM

Lampada con luce spot UV adatta per la rilevazione di perdite nei sistemi di aria condizionata attraverso gli oligoelementi e per perdite in dispositivi di refrigerazione/congelamento, di sistemi di raffreddamento, pompe di calore, ecc

**Luce principale COB LED a 2 step d'intensità** 1) 215 lumen - 200 lux a 0,5 m  
2) 250 lumen - 400 lux a 0,5 m

**Luce SPOT: High Power UV-light**

Autonomia fino a 5h

Batteria ricaricabile agli ioni di Litio (Li-ion) da 3,7V (1600 mAh) con indicatore dello stato di carica - Tempo di ricarica ca. 3h

Con snodo per inclinare la lampada fino a 180°, 1 magnete e gancio girevole

Fornita con caricatore con presa USB N 9097/85 e cavo USB

Dimensioni 59x157x31 mm - Peso 220 g

Codice N 9097 7950 **N 9097/795** Cad. € **75,00** 1



Luce SPOT UV

IP  
20



Batteria ricaricabile

## SCANGRIP<sup>®</sup> Torce frontali

Con LED che fornisce un'illuminazione maggiorata che si diffonde intorno a tutto il campo visivo, non occorre girare la testa per illuminare lo spazio di lavoro

Complete di nastro in tessuto antiallergico, regolabile alla misura desiderata

### Mod. I-VIEW

Con accensione e spegnimento mediante sensore sensibile al movimento della mano

**COB LED a 2 step d'intensità:** 1) 125 lumen - 400 lux a 0,5 m  
2) 250 lumen - 600 lux a 0,5 m

Autonomia fino a 4h

Batteria ricaricabile al Litio-polymeri (Li-poly) da 3,8 V (1600 mAh) - Tempo di ricarica ca. 4h

Fornita con caricatore N 9097/85 con presa USB e cavo USB

Dimensioni 105x52x43 mm - Peso 140 g

Codice N 9097 8900 **N 9097/89** Cad. € **72,00** 1



Illuminazione maggiorata frontale



ON/OFF con sensore touchless

IP  
65



Batteria ricaricabile



### Mod. ZONE

**COB LED a 2 step d'intensità:** 1) 75 lumen - 200 lux a 0,5 m  
2) 150 lumen - 400 lux a 0,5 m

Autonomia fino a 4h

Batteria ricaricabile agli ioni di Litio (Li-ion) da 3,7V (800 mAh) - Tempo di ricarica ca. 3h

Fornita con cavo USB

Dimensioni 95x34x35 mm - Peso 66 g

Codice N 9097 8901 **N 9097/890** Cad. € **39,90** 1

IP  
30



Batteria ricaricabile



**Corpo robusto in alluminio anodizzato resistente agli urti**

Design ergonomico con fini scanalature in metallo

Con cinturino da polso e supporto per agganciare alla cintura (escluso N 9097/92 e N 9097/95)

**Mod. FLASH PENCIL**Torcia a penna **ultra-slim: solo 15 mm di diametro**Dotata di **LG LED** con flusso luminoso da 75 lumen - 1500 lux a 0,5 m

Lunghezza max. flusso luminoso 40 m

Alimentazione tramite 2 batterie AAAA da 1,5V (incluse) - Autonomia max. 2,5h

Con clip da taschino

Dimensioni Ø 15x131 mm - Peso 32 g

Codice N 9097 9200	<b>N 9097/92</b>	Cad. €	<b>19,90</b>		1
--------------------	------------------	--------	--------------	--	---

IP  
54IK  
07**Mod. FLASH PEN**Dotata di **CREE LED** con flusso luminoso regolabile da 100÷200 lumen - 500÷8000 lux a 0,5 m

Lunghezza max. flusso luminoso 80 m

Alimentazione tramite 3 batterie AAA da 1,5V (incluse) - Autonomia circa 3,5h

Con **funzione focus** per variare l'angolo del flusso luminoso e clip da taschino

Dimensioni Ø 20 x 153 mm - Peso 62 g

Codice N 9097 9500	<b>N 9097/95</b>	Cad. €	<b>27,90</b>		1
--------------------	------------------	--------	--------------	--	---



Funzione focus

IP  
54IK  
07**Mod. FLASH 300**Dotata di **CREE LED** con flusso luminoso regolabile da 150÷300 lumen - 600÷10000 lumen a 0,5 m

Lunghezza max. fascio luminoso 100 m

Alimentazione tramite 3 batterie AAA da 1,5V (incluse) - Autonomia max. 3h

Con **funzione focus** per variare l'angolo del flusso luminoso e **modalità BOOST** per raddoppiare velocemente la luminosità della torcia

Dimensioni Ø 32 x 133 mm - Peso 122 g

Codice N 9097 9700	<b>N 9097/97</b>	Cad. €	<b>34,90</b>		1
--------------------	------------------	--------	--------------	--	---

Modalità BOOST +  
funzione focusIP  
54IK  
07**Mod. FLASH 600**Dotata di **CREE LED** con flusso luminoso regolabile da 300÷600 lumen - 1000÷20000 lux a 0,5 m

Lunghezza max. fascio luminoso 150 m

Alimentazione tramite 2 batterie tipo C da 1,5V (incluse) - Autonomia max. 2h

Con **funzione focus** per variare l'angolo del flusso luminoso e **modalità BOOST** per raddoppiare velocemente la luminosità della torcia

Dimensioni Ø 36x174 mm - Peso 292 g

Codice N 9097 9800	<b>N 9097/98</b>	Cad. €	<b>44,90</b>		1
--------------------	------------------	--------	--------------	--	---

Modalità BOOST +  
funzione focusIP  
54IK  
07**Batterie alcaline****Tipo ad assorbimento standard**

Batterie affidabili, sicure, ideali per l'utilizzo quotidiano, adatte per dispositivi a basso e costante assorbimento come p.es. bilance, telecomandi, orologi, ecc.

Con **anti-leak-protection per evitare fuoriuscite di liquidi**

Mantengono la loro carica di energia fino a 7 anni se inutilizzate

In confezione blister

Tipo batteria	AAA	AA	C	D	9V
Codice	<b>N 9200 1001</b>	<b>N 9200 1002</b>	<b>N 9200 1003</b>	<b>N 9200 1004</b>	<b>N 9200 1005</b>
<b>N 9200/1</b> La cf. €	<b>2,38</b>	<b>2,41</b>	<b>2,95</b>	<b>4,20</b>	<b>3,10</b>
Codifica internazionale	LR3	LR6	LR14	LR20	LLR61
Tensione nominale V	1,5	1,5	1,5	1,5	9
Diametro mm	10,5	14,5	25,7	33,6	—
Blister pezzi	4	4	2	2	1



AAA



AA



C



D



9V



**Corpo robusto in alluminio anodizzato resistente agli urti**  
Design ergonomici con finì scanalature in metallo

**Mod. FLASH 12-24V**

**Mini torcia con SAMSUNG LED ad altissima luminosità**, compatta, che si ricarica attraverso la presa da 12V delle automobili  
Con funzione focus per regolare l'angolo del flusso luminoso  
Flusso luminoso 130 lumen - 900÷8000 lux a 0,5 m  
Lunghezza max. flusso luminoso 100 m  
Batteria ricaricabile agli ioni di Litio (Li-ion) da 3,7V (550 mAh)  
Autonomia max. 1h - Tempo di ricarica ca. 2h  
Dimensioni Ø 30x105 mm - Peso 106 g



<b>Codice N 9103 0000</b>	<b>N 9103</b>	Cad. €	<b>29,90</b>		1
---------------------------	---------------	--------	--------------	--	---



**IP 30**

Batteria ricaricabile

**Mod. FLASH PEN R**

Dotata di **CREE LED** con flusso luminoso da 150÷300 lumen - 600÷10000 lux a 0,5 m  
Lunghezza max. del flusso luminoso 100 m  
Batteria ricaricabile agli ioni di Litio (Li-ion) da 3,7V (1100 mAh) - Autonomia max. 7h  
Tempo di ricarica ca. 3h  
Con **funzione focus** per regolare l'angolo del flusso luminoso, **modalità BOOST** per raddoppiare velocemente la luminosità della torcia e clip da taschino  
Fornita con cavo USB per la ricarica  
Dimensioni Ø 24x169 mm - Peso 83 g

<b>Codice N 9103 1000</b>	<b>N 9103/1</b>	Cad. €	<b>39,90</b>		1
---------------------------	-----------------	--------	--------------	--	---



**Modalità BOOST + funzione focus**



**IP 54**

**IK 07**

Batteria ricaricabile

**Mod. FLASH 600 R**

Dotata di **CREE LED** con flusso luminoso da 300÷600 lumen - 1000÷20000 lux a 0,5 m  
Lunghezza max. del flusso luminoso 150 m  
Batteria ricaricabile agli ioni di Litio (Li-ion) da 3,7V (1100 mAh) - Autonomia max. 7h  
Tempo di ricarica ca. 4h  
Con **funzione focus** per regolare l'angolo del flusso luminoso e **modalità BOOST** per raddoppiare velocemente la luminosità della torcia  
Fornita con cavo USB per la ricarica  
Dimensioni Ø 38x185 mm - Peso 253 g

<b>Codice N 9103 2000</b>	<b>N 9103/2</b>	Cad. €	<b>49,90</b>		1
---------------------------	-----------------	--------	--------------	--	---



**Modalità BOOST + funzione focus**



**IP 54**

**IK 07**

Batteria ricaricabile

**Mod. FLASH 1000 R**

Dotata di **CREE LED** con flusso luminoso da 500÷1000 lumen - 3000÷60000 lux a 0,5 m  
Lunghezza max. del flusso luminoso 250 m  
Batteria ricaricabile agli ioni di Litio (Li-ion) da 3,7V (4000 mAh) - Autonomia max. 5h  
Tempo di ricarica ca. 4h  
Con **funzione focus** per regolare l'angolo del flusso luminoso e **modalità BOOST** per raddoppiare velocemente la luminosità della torcia  
Fornita con cavo USB per la ricarica  
Dimensioni Ø 42x196 mm - Peso 345 g

<b>Codice N 9103 3000</b>	<b>N 9103/3</b>	Cad. €	<b>70,00</b>		1
---------------------------	-----------------	--------	--------------	--	---



**Modalità BOOST + funzione focus**



**IP 54**

**IK 07**

Batteria ricaricabile

**Mod. MAG PEN 3**

**Torcia a penna ricaricabile, con luce spot sulla testa**  
Corpo robusto con rivestimento in gomma, con magnete e clip da taschino  
**Luce principale: 7 SMD LED da 0,06 W** 80 lumen - 110 lux a 0,5 m  
**Luce SPOT: 1 Cree XP-G2 R5 da 0,5 W** 60 lumen - 1500 lux a 0,5 m  
Autonomia ca. 2h (spot 2h)  
Lunghezza max. fascio luminoso 20 m  
Batteria ricaricabile agli ioni di Litio (Li-ion) da 3,7V (750 mAh) - Tempo di ricarica ca. 1,5h  
Con **cavo USB** per ricaricare la batteria  
Dimensioni Ø 21x174x31 mm - Peso 81 g

<b>Codice N 9097 9400</b>	<b>N 9097/94</b>	Cad. €	<b>37,90</b>		1
---------------------------	------------------	--------	--------------	--	---



**Luce SPOT**

**IP 54**

Batteria ricaricabile

**Caricabatterie universale con spina USB/MINI DC - 120-240V AC 50/60 Hz**  
Adatto per lampade UNIFORM, MINIFORM, UNIPEN, UV-FORM, I-MATCH 2 e I-VIEW  
Con pratica clip per fissare il cavo  
Lunghezza cavo 1,8 m

<b>Codice N 9097 7799</b>	<b>N 9097/7799</b>	Cad. €	<b>12,90</b>		1
---------------------------	--------------------	--------	--------------	--	---



**Adattatore per auto 12-24V con presa USB**  
Adatto per tutti i prodotti Scangrip con cavo USB

<b>Codice N 9097 7990</b>	<b>N 9097/799</b>	Cad. €	<b>8,90</b>		1
---------------------------	-------------------	--------	-------------	--	---

**Caricatore con presa USB**  
Adatto per ricaricare tutte le lampade Scangrip con cavo USB (cavo non incluso)  
Tensione in ingresso 100-240V AC 50/60Hz  
Energia erogata 5V DC 1000 mA

<b>Codice N 9097 8500</b>	<b>N 9097/85</b>	Cad. €	<b>9,90</b>		1
---------------------------	------------------	--------	-------------	--	---



Gamma di lampade a **LED professionali con tecnologia UV LED adatte per i processi di UV-Curing (polimerizzazione, essiccazione, indurimento materiali)**, indispensabili per eseguire polimerizzazioni in settori quali: carrozzerie, autoriparazione, arti grafiche, collanti, adesivi, sigillanti e vernici. L'utilizzo di questa tecnologia consente di **lavorare più velocemente e in modo più efficiente** in quanto il tempo di polimerizzazione tra ogni operazione è ridotto in modo significativo.

Speciali ottiche garantiscono il mantenimento di un alto valore della radiazione emessa, anche a differenti distanze dalle superfici da polimerizzare, migliorando così ulteriormente l'efficienza del sistema UV.

SCANGRIP utilizza COB (chip on board) proprietari, che permettono di raggiungere, con dimensioni ridotte, potenze elevate ( $\text{w}/\text{cm}^2$ ) e comunque utili per la polimerizzazione delle vernici, inchiostri ed altri prodotti con fotoiniziatori UV.

Fornite con caricatore N 9097/85 con presa USB e cavo USB.

#### Mod. UV-PEN

Torcia con UV LED e batteria ricaricabile agli ioni di Litio (Li-ion) da 3,7V (1100 mAh)

Autonomia 1h - Tempo di ricarica 4h

**Irradianza a 3 cm: minimo 12 mW/cm<sup>2</sup> - centro 25 mW/cm<sup>2</sup>**

Picco UV lunghezza d'onda 390-400 nm

Dimensioni Ø 19x159 mm - Peso 90 g

Codice N 9102 3100 **N 9102/31** Cad. € **100,00** 1

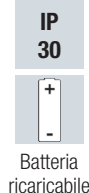

#### Mod. UV-LIGHT

Torcia e lampada da lavoro ricaricabile con base per la ricarica

Batteria ricaricabile agli ioni di Litio (Li-ion) da 3,7V (2600 mAh) - Autonomia 1,5h

Tempo di ricarica 4h

**Irradianza a 6 cm: minimo 6 mW/cm<sup>2</sup> - centro 10 mW/cm<sup>2</sup>**

Picco UV lunghezza d'onda 390-400 nm

Con indicatore frontale dello stato di carica della batteria, snodo per inclinare la lampada fino a 180°, magnete e gancio girevole

Dimensioni 60x32x190 mm - Peso 270 g

Codice N 9102 4100 **N 9102/41** Cad. € **160,00** 1

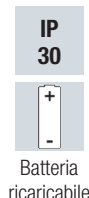
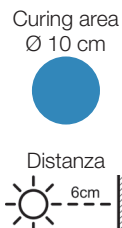

#### Mod. NOVA-UV S

Lampada con robusto corpo in alluminio pressofuso, design sottile con profilo in gomma antiurto

Batteria ricaricabile agli ioni di Litio (Li-ion) da 3,7V (5400 mAh) - Autonomia 1,5h

Tempo di ricarica 3,5h

**Irradianza a 12 cm: minimo 6 mW/cm<sup>2</sup> - centro 15 mW/cm<sup>2</sup>**

Picco UV lunghezza d'onda 390-400 nm

Con timer 1÷5 min e indicatore per il controllo della carica residua della batteria

Supporto posteriore regolabile per posizionare la lampada con l'angolo di illuminazione migliore, adatto anche per il montaggio diretto su treppiedi

Dimensioni 163x163x63 mm - Peso 700 g

Codice N 9102 6100 **N 9102/61** Cad. € **390,00** 1

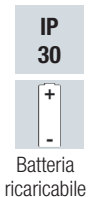

### SCANGRIP COLOUR MATCH Lampade professionali COLOUR MATCH

Gamma di lampade professionali da lavoro adatta per ispezioni, per la verifica della corrispondenza dei colori, dei dettagli e per evidenziare graffi

Progettate e realizzate per le operazioni di lucidatura, pulizia, verniciatura o di preparazione della zona di lavoro

**Ultra High CRI+ LED** che fornisce un'illuminazione uniforme

Con **funzione per scegliere tra 2 differenti tipi di temperatura della luce:**

**1) luce calda a 4500 Kelvin** adatta per le superfici luminose

**2) luce fredda a 6500 Kelvin** adatta per le superfici colorate scure

Corpo robusto, con lente in vetro sostituibile e resistente a tutti i tipi di solventi

#### Mod. MATCHPEN

Torcia a penna con Ultra High CRI COB LED

Flusso luminoso 100 lumen - 300÷4000 lux a 0,5 m

Lunghezza max. flusso luminoso 75 m - 95 CRI - 4500 Kelvin

Alimentazione tramite 2 batterie AAA da 1,5V (incluse) - Autonomia ca. 2h

Con funzione focus per regolare l'angolo del flusso luminoso da 10° a 70° e clip da taschino

Dimensioni Ø 16x148 mm - Peso 110 g

Codice N 9102 1000 **N 9102/1** Cad. € **39,90** 1

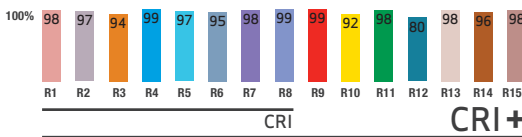

#### Mod. I-MATCH2

Torcia frontale a Ultra High CRI+ COB LED

Con **accensione e spegnimento mediante sensore sensibile al movimento della mano** e nastro regolabile in tessuto antiallergico regolabile alla misura desiderata

**LED a 2 step d'intensità:** 1) 80 lumen - 300 lux a 0,5 m - Autonomia ca 5h

2) 160 lumen - 500 lux a 0,5 m - Autonomia ca. 2,5h

**CRI 96+** - Kelvin 4500 / 6500 (step 1 / 2)

Batteria ricaricabile al Litio polimeri (Li-poly) da 3,8V (1600 mAh) - Tempo di ricarica ca. 4h

Fornita con caricatore N9097/85 con presa USB e cavo USB - Vetro non sostituibile

Dimensioni 105x52x43 mm - Peso 130 g

Codice N 9102 3002 **N 9102/3** Cad. € **80,00** 1



Illuminazione maggiorata frontale



ON/OFF con sensore touchless





## Lampade professionali COLOUR MATCH

Gamma di lampade professionali da lavoro adatta per ispezioni, per la verifica della corrispondenza dei colori, dei dettagli e per evidenziare graffi

Progettate e realizzate per le operazioni di lucidatura, pulizia, verniciatura o di preparazione della zona di lavoro

**Ultra High CRI+ LED** che fornisce un'illuminazione uniforme

Con funzione per scegliere tra 2 differenti tipi di temperatura della luce:

1) luce calda a 4500 Kelvin adatta per le superfici luminose

2) luce fredda a 6500 Kelvin adatta per le superfici colorate scure

Corpo robusto, con lente in vetro sostituibile e resistente a tutti i tipi di solventi

### Mod. MINI MATCH

Lampada tascabile con impugnatura ergonomica e confortevole

Con **Ultra High CRI+ COB LED a 2 step d'intensità:**

1) 100 lumen - 250 lux a 0,5 m

2) 200 lumen - 500 lux a 0,5 m

Autonomia ca. 2h

96 CRI+ - 4500/6500 Kelvin (step 1 / 2)

Batteria ricaricabile agli ioni di Litio (Li-ion) da 3,7V (1600 mAh) con indicatore dello stato di carica

Tempo di ricarica ca. 4h

Con snodo per inclinare la lampada fino a 180°, 1 magnete e gancio girevole

Fornita con caricatore con presa USB N 9097/85 e cavo USB

Dimensioni 156x60x38 mm - Peso 190 g

Codice N 9102 3500 **N 9102/35** Cad. € **90,00** 1

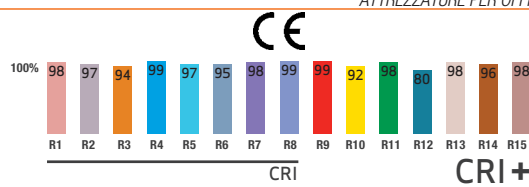

IP  
65



Batteria  
ricaricabile

### Mod. SUNMATCH2

Torcia e lampada da lavoro ricaricabile con **Ultra High CRI+ COB LED a 2 step d'intensità** con base per la ricarica

**Luce principale:** 1) 250 lumen - 500 lux a 0,5 m

2) 650 lumen - 1300 lux a 0,5 m

Autonomia ca. 2h

Spegnimento automatico quando viene utilizzata a step 2 per almeno 3 minuti, per preservare la batteria ed evitare surriscaldamenti

**CRI 96+** - Kelvin 4500 / 6500 (step 1 / 2)

Batteria ricaricabile agli ioni di Litio (Li-ion) da 3,7V (2600 mAh) - Tempo di ricarica ca. 4h

Con indicatore frontale dello stato di carica della batteria, snodo per inclinare la lampada fino a 180°, magnete e gancio girevole

Fornita con caricatore N 9097/85 con presa USB e cavo USB

Dimensioni 60x190x40 mm - Peso 310 g

Codice N 9102 4002 **N 9102/4** Cad. € **130,00** 1

Con stazione per  
la ricarica



IP  
65

IK  
07



Batteria  
ricaricabile

**Tipo con corpo robusto in alluminio pressofuso**, design sottile con profilo in gomma dura resistente agli urti

Ideali per l'ispezione di grandi superfici e per illuminare un'area specifica in officina

**Alimentazione tramite batteria ricaricabile o con tensione di rete**

### Mod. MULTIMATCH

Con supporto regolabile per posizionare la lampada nell'angolazione desiderata

**Ultra High CRI+ COB LED a 2 step d'intensità:** 1) 600 lumen - 1400 lux a 0,5 m

2) 2000 lumen - 3500 lux 0,5 m

Autonomia ca 6h / 1,5h (step 1 / 2)

95 CRI - 4500 Kelvin

Batteria ricaricabile agli ioni di Litio (Li-ion) da 11,1V (4400 mAh) - tempo di ricarica ca. 4h

Fornita con carica batteria e cavo da 5 m per alimentazione tramite tensione di rete,

con presa standard DE, 100-240V/AC 50-60 Hz

Dimensioni LxPxh 220x235x75 mm - Peso 2,1 kg

Codice N 9102 7000 **N 9102/7** Cad. € **299,00** 1

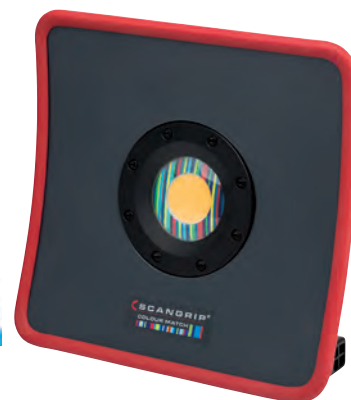

IP  
65

IK  
07



Batteria  
ricaricabile

### Assortimento di torce e lampade COLOUR MATCH KIT

Composto da:

1 torcia MATCHPEN N 9102/1

1 lampada SUNMATCH N 9102/4

1 lampada MULTIMATCH N 9102/7

Completo di stazione di ricarica, 2 batterie AAA da 1,5V, cavo USB e caricatore

Fornito in comoda e pratica valigetta in resina sintetica antiurto con alloggiamenti in gommapiuma

Dimensioni LxPxh 490x410x120 mm

Peso ca. 6 kg

Codice N 9102 9000 **N 9102/9** Cad. € **520,00** 1



## Lampade proiettori a LED



Costruite in robusto materiale plastico altamente resistente agli urti  
Adatte per l'impiego in qualsiasi ambiente di lavoro, sono dotate di LED ad alte prestazioni che forniscono una luce uniforme e gradevole che non abbaglia e si diffonde in tutto l'ambiente circostante  
La bassa temperatura generata dai LED evita che la lampada sia causa di incendi  
Con maniglia e supporto in acciaio regolabile per appoggiare la lampada e predisposto per il fissaggio diretto al treppiede

### Mod. VEGA LITE 1500 C+R

Lampada con alimentazione tramite batteria ricaricabile o con tensione di rete

Con 66 LED a 2 step d'intensità: 1) 750 lumen - 1700 lux a 0,5 m  
2) 1500 lumen - 3000 lux a 0,5 m

Autonomia ca. 3h / 1,5h (step 1/2)

Batteria ricaricabile agli ioni di Litio (Li-ion) da 11,1V (2600 mAh)

Tempo di ricarica 1,5 h

Fornita con cavo da 5 m per alimentazione tramite tensione di rete 100-240V/AC 50-60 Hz, con presa Schuko

Dimensioni 288x280x103 mm - Peso 1,6 kg

Codice N 9120 3000 N 9120/3 Cad. € 100,00 1



IP  
54

IK  
07



Batteria  
ricaricabile

### Mod. VEGA LITE 2600

Con 83 LED

2600 lumen - 4000 lux a 0,5 m

Fornita con cavo da 5 m per alimentazione tramite tensione di rete 100-240V / AC 50-60 Hz, con spina Schuko

Dimensioni 288x280x103 mm

Peso 2 kg

Codice N 9120 5000 N 9120/5 Cad. € 90,00 1



IP  
54

IK  
07

### Mod. VEGA LITE 4000

Con 123 LED

4000 lumen - 6000 lux a 0,5 m

Con 2 prese Schuko incorporate sul retro per aggiungere più luci o altri apparecchi senza l'uso di cavi aggiuntivi

Fornita con cavo da 5 m per alimentazione tramite tensione di rete 100-240V / AC 50-60 Hz, con spina Schuko

Dimensioni 318x310x117 mm

Peso 4,3 kg

Codice N 9120 7000 N 9120/7 Cad. € 120,00 1



IP  
54

IK  
07



## SCANGRIP Lampade da lavoro professionali

INNOVATION FROM DENMARK

Adatte per illuminare l'intera area di lavoro a 360°

Forniscono una luce intensa fino a 4000 lumen, uniforme e gradevole che non

abbaglia e si diffonde in tutto l'ambiente circostante

Costruzione in robusto materiale plastico resistente agli urti

Si possono posizionare direttamente sul piano di lavoro, appendere utilizzando

il gancio di cui sono dotate o in alternativa agganciare rapidamente su un treppiede

### Mod. AREA Lite C

Con 144 SMD LED

4000 lumen - 2000 lux a 0,5 m

Indice di resa cromatica CRI > 80

Fornita con cavo da 5 con presa Schuko, per alimentazione tramite tensione di rete 100-240V/AC 50-60 Hz

Dimensioni 305x199 mm - Peso 3 kg

Codice N 9148 1000 N 9148/1 Cad. € 120,00

### Mod. AREA Lite CO

Con 144 SMD LED

4000 lumen - 2000 lux a 0,5 m

Indice di resa cromatica CRI > 80

Con uscita di corrente per collegare più lampade in cascata, adatta anche come fonte di alimentazione per macchinari vari

Fornita con cavo da 5 con presa Schuko, per alimentazione tramite tensione di rete 100-240V/AC 50-60 Hz

Dimensioni Ø 305x199 mm - Peso 3 kg

Codice N 9148 5000 N 9148/5 Cad. € 130,00

Con nastro in  
nylon e gancio  
per appendere



N 9148/5: con uscita di corrente per collegare più lampade in cascata o come fonte di alimentazione supplementare



IP  
54

IK  
07

N 9148/1



N 9148/5



# SCANGRIP<sup>®</sup> Lampade per cantieri

INNOVATION FROM DENMARK

**Corpo robusto in alluminio pressofuso**, design sottile con profilo in gomma resistente agli urti. Adatte per l'impiego nei cantieri anche nelle condizioni gravose: sporco, bagnato, all'aperto, in tutte le condizioni atmosferiche.

Con COB LED che fornisce un'illuminazione uniforme e costante con elevato valore di indice di resa (CRI).

**Funzione dimmer per regolare la luce in 5 diversi livelli: 10% - 25% - 50% - 75% - 100%**. Con maniglia integrata per trasportare la lampada e supporto posteriore regolabile per posizionarla con l'angolo di illuminazione migliore adatto per il montaggio diretto sui treppiedi.

## Tipo con alimentazione tramite batteria ricaricabile

### Mod. NOVA R

**150÷1500 lumen (10%÷100%)** - 2000 lux a 0,5 m

Autonomia 1÷10h

Batteria ricaricabile agli ioni di Litio (Li-ion) da 3,7V (5000 mAh)

Tempo di ricarica 3,5 h

### Power bank con presa USB per la ricarica di dispositivi mobili

Fornita con caricatore con presa USB N 9097/85 e cavo USB

Dimensioni 163x163x63 mm - Peso 700 g



Codice N 9124 6100	<b>N 9124/61</b>	Cad. €	<b>105,00</b>		1
--------------------	------------------	--------	---------------	--	---



IP 67

IK 07



Batteria ricaricabile

## Tipo con alimentazione tramite batteria ricaricabile o con tensione di rete

### Mod. NOVA 3K C+R

**300÷3000 lumen (10%÷100%)** - 5000 lux a 0,5 m

Autonomia 1÷14h

Batteria ricaricabile agli ioni di Litio (Li-ion) da 11,1V (4400 mAh)

Tempo di ricarica 2 h

Fornita con cavo da 5 m per alimentazione tramite tensione di rete 100-240V/AC 50-60 Hz, con presa Schuko

Dimensioni 235x233x88 mm - Peso 1,8 kg



Codice N 9125 3000	<b>N 9125/3</b>	Cad. €	<b>190,00</b>		1
--------------------	-----------------	--------	---------------	--	---

IP 67 IK 07

Batteria ricaricabile



### Mod. NOVA 5K C+R

**500÷5000 lumen (10%÷100%)** - 8000 lux a 0,5 m

Autonomia 1÷12h

Batteria ricaricabile agli ioni di Litio (Li-ion) da 11,1V (5200 mAh)

Tempo di ricarica 2 h

Fornita con cavo da 5 m per alimentazione tramite tensione di rete 100-240V/AC 50-60 Hz, con presa Schuko

Dimensioni 267x262x87 mm - Peso 2,1 kg



Codice N 9125 5000	<b>N 9125/5</b>	Cad. €	<b>230,00</b>		1
--------------------	-----------------	--------	---------------	--	---

IP 67 IK 07

Batteria ricaricabile



## Adattatore per auto

Adatto per ricaricare le lampade NOVA N 9120/3 e VEGA N 9125/3 - N 9125/5 tramite la presa da 12V delle automobili - Lunghezza cavo 1,5 m

Codice N 9128 1000	<b>N 9128/1</b>	Cad. €	<b>30,00</b>		1
--------------------	-----------------	--------	--------------	--	---

## Tipo con alimentazione tramite tensione di rete

### Mod. NOVA 3K

**300÷3000 lumen (10%÷100%)** - 5000 lux a 0,5 m

Fornita con cavo da 5 m per alimentazione tramite tensione di rete 100-240V/AC 50-60 Hz, con presa Schuko

Dimensioni 235x233x88 mm - Peso 2,1 kg

Codice N 9124 3000	<b>N 9124/3</b>	Cad. €	<b>120,00</b>		1
--------------------	-----------------	--------	---------------	--	---

IP 67 IK 07

### Mod. NOVA 5K

**500÷5000 lumen (10%÷100%)** - 8000 lux a 0,5 m

Fornita con cavo da 5 m per alimentazione tramite tensione di rete 100-240V/AC 50-60 Hz, con presa Schuko

Dimensioni 267x262x87 mm - Peso 2,7 kg

Codice N 9124 5000	<b>N 9124/5</b>	Cad. €	<b>140,00</b>		1
--------------------	-----------------	--------	---------------	--	---

IP 67 IK 07

### Mod. NOVA 10K

**La lampada più potente: fino a 10000 lumen**

Dotata di funzione wireless per controllare fino a 4

**lampade** tramite App (per iOS e Android) che permette di

regolare l'intensità e l'accensione/spegnimento

**1000÷10000 lumen (10%÷100%)** - 16000 lux a 0,5 m

Fornita con cavo da 5 m per alimentazione tramite tensione di rete 100-240V/AC 50-60 Hz, con presa Schuko

Dimensioni 302x298x102 mm - Peso 4 kg



WIRELESS

Controllo wireless tramite App

IP 67 IK 07

Codice N 9124 1000	<b>N 9124/10</b>	Cad. €	<b>250,00</b>		1
--------------------	------------------	--------	---------------	--	---



Nuova gamma di **lampade da lavoro a batteria ricaricabile**, ancora più potenti e solide rispetto alle generazioni precedenti

Le batterie sono dotate di innovativo **sistema SPS (Scangrip Power Solution)** per fornire una disponibilità di luce illimitata ed elevata con una flessibilità di utilizzo eccezionale

Per un lavoro continuo senza interruzioni si può sostituire la batteria scarica con un'altra carica o utilizzare il caricabatterie allacciato alla rete elettrica e al retro della lampada

**Con funzione di backup integrata della batteria per non restare mai senza luce**



Batteria carica

Sostituzione della batteria  
scaricaRicarica della batteria  
tramite caricatoreUtilizzo del caricatore  
allacciato alla tensione  
come alimentatoreControllo dell'autonomia  
residua della carica sul  
retro della lampadaPower-bank integrato  
per ricaricare  
dispositivi mobili

**Corpo robusto in alluminio pressofuso**, design sottile con profilo in gomma resistente agli urti COB LED che fornisce un'illuminazione uniforme e costante con elevato valore di indice di resa (CRI)

**Funzione dimmer per regolare la luce in 5 diversi livelli: 10% - 25% - 50% - 75% - 100%**

Dotate di tecnologia **Bluetooth per controllare tramite lo smartphone fino a quattro luci e di regolarne l'intensità**

Con **Power Bank** con presa USB per la ricarica di dispositivi mobili

Supporto posteriore regolabile per posizionare la lampada con l'angolo di illuminazione migliore, adatto anche per il montaggio diretto sui treppiedi

Adatte per l'impiego nei cantieri anche nelle condizioni gravose: sporco, bagnato, all'aperto, in tutte le condizioni atmosferiche

Fornite con batteria e caricabatteria

Modello	NOVA 4 SPS	NOVA 6 SPS	NOVA 10 SPS
<b>Codice</b>	<b>N 9126 1004</b>	<b>N 9126 1006</b>	<b>N 9126 1010</b>
<b>N 9126/1</b> Cad. €	<b>250,00</b>	<b>300,00</b>	<b>380,00</b>
<b>Lumen</b>	<b>400÷4000</b>	<b>600÷6000</b>	<b>1000÷10000</b>
Lux a 0,5 m	600÷6000	900÷9000	1600÷16000
Autonomia max. h	15	20	10
Tempo di ricarica h	1,5	2	1,5
Batteria Li-ion	11,1V/4,0 Ah	11,1V/8,0 Ah	11,1V/8,0 Ah
Tensione caricatore CC	12,6V / 2,8A	12,6V/4A	12,6V/6,8A
Assorbimento max.	30W	45W	85W
Dimensioni mm	240x230x104	270x260x120	305x290x125
Peso kg	2	2,7	3,6



NEW

### Batterie ricaricabili agli ioni di Litio (Li-ion) ad alte prestazioni

Dotate di sistema SPS per fornire una disponibilità di luce illimitata ed elevata con una flessibilità di utilizzo eccezionale

Adatte per lampade N 9126/1, sono utilizzabili anche con caricabatteria allacciato alla rete elettrica

Batteria	11,1 V / 4000 mAh Li-ion	11,1 V / 8000 mAh Li-ion
<b>Codice</b>	<b>N 9126 1104</b>	<b>N 9126 1106</b>
<b>N 9126/11</b> Cad. €	<b>39,90</b>	<b>70,00</b>
<b>Adatta per lampada</b>	<b>NOVA 4SPS</b>	<b>NOVA 6SPS - NOVA 10SPS</b>
Tensione	12,6V/2,8A	12,6V/6,8A
Tempo di ricarica h	1,5	1,5
Temperatura di utilizzo	-10° ÷ +40°C	-10° ÷ +40°C
Dimensioni LxPxh mm	103x75x40	103x75x62
Peso g	320	560



4 Ah



8 Ah

NEW

### Caricabatterie SPS

Per impiego in combinazione con le batterie N 9126/11

Completi di cavo lunghezza 5 m per alimentazione tramite tensione di rete 100-240V/50-60 Hz con presa Schuko

Consumo Watt	35	50	85
<b>Codice</b>	<b>N 9126 1204</b>	<b>N 9126 1206</b>	<b>N 9126 1210</b>
<b>N 9126/12</b> Cad. €	<b>39,90</b>	<b>49,90</b>	<b>70,00</b>
Tensione	12,6V/2,8A	12,6V/4A	12,6V/6,8A
Voltaggio	100-240V AC 50/60 Hz	100-240V AC 50/60 Hz	100-240V AC 50/60 Hz
<b>Adatto per lampada</b>	<b>Nova 4 SPS</b>	<b>Nova 6 SPS</b>	<b>Nova 10 SPS</b>
Temperatura di utilizzo	-10° ÷ +40°C	-10° ÷ +40°C	-10° ÷ +40°C
Dimensioni mm	139x75x40	139x75x49	139x75x49
Peso g	650	700	760



max 35W



max 45W



max 85W

NEW

**Treppiedi**

Adatti per impiego in ambienti esterni e interni

**Tipo per posizionamento fisso**

In robusto acciaio verniciato a polvere, adatto per impiego anche in ambienti esterni

**Adatto per tutte le lampade da lavoro NOVA SPS, NOVA, VEGA e MULTIMATCH**

**Estensibile da 1,35 m a 3 m**

Carico massimo 10 kg

Con clip di sicurezza posizionate su ciascuna delle gambe del treppiedi, per fissare i cavi delle lampade

Fornito con un braccio universale

Dimensioni chiuso 142x130x1080 mm

Peso 6 kg

<b>Codice N 9129 1000</b>	<b>N 9129/1</b>	Cad. €	<b>100,00</b>		1
---------------------------	-----------------	--------	---------------	---	---

**Tipo con ruote**

In robusto acciaio verniciato a polvere, adatto per impiego anche in ambienti esterni

**Adatto per tutte le lampade da lavoro NOVA SPS, NOVA, VEGA, MULTIMATCH**

**Estensibile da 0,7 m a 1,9 m**

Con 3 ruote robuste di cui 2 con dispositivo di bloccaggio

Dimensioni chiuso Øxh 80 x 700 mm

Peso 6 kg

<b>Codice N 9129 3000</b>	<b>N 9129/3</b>	Cad. €	<b>110,00</b>		1
---------------------------	-----------------	--------	---------------	---	---

**Braccio per treppiedi**

Per posizionare 2 lampade sui treppiedi N 9129/1 e N 9129/2

Adatto per lampade lampade NOVA SPS, NOVA, VEGA e MULTIMATCH

Dimensioni 620x65x70 mm

Peso 1 kg

<b>Codice N 9129 6000</b>	<b>N 9129/6</b>	Cad. €	<b>24,90</b>		1
---------------------------	-----------------	--------	--------------	---	---

**Supporto per ponteggi e scaffali**

Adatto per posizionare tutta la gamma delle lampade NOVA e VEGA su ponteggi o supporti con Ø 40÷50 mm

Apertura per tubi con Ø 40÷50 mm - Consente di posizionare la lampada nella posizione desiderata

<b>Codice N 9129 8000</b>	<b>N 9129/8</b>	Cad. €	<b>29,90</b>		1
---------------------------	-----------------	--------	--------------	---	---



**Caricabatterie universale con spina USB/MINI DC - 120-240V AC 50/60 Hz**

Adatto per lampade UNIFORM, MINIFORM, UNIPEN, UV-FORM, I-MATCH 2 e I-VIEW

Con pratica clip per fissare il cavo

Lunghezza cavo 1,8 m

<b>Codice N 9097 7799</b>	<b>N 9097/7799</b>	Cad. €	<b>12,90</b>		1
---------------------------	--------------------	--------	--------------	---	---

**Adattatore per auto 12-24V con presa USB**

Adatto per tutti i prodotti Scangrip con cavo USB

<b>Codice N 9097 7990</b>	<b>N 9097/7990</b>	Cad. €	<b>8,90</b>		1
---------------------------	--------------------	--------	-------------	---	---

**Caricatore con presa USB**

Adatto per ricaricare tutte le lampade Scangrip con cavo USB (cavo non incluso)

Tensione in ingresso 100-240V AC 50/60Hz

Energia erogata 5V DC 1000 mA

<b>Codice N 9097 8500</b>	<b>N 9097/8500</b>	Cad. €	<b>9,90</b>		1
---------------------------	--------------------	--------	-------------	---	---



## Lampade da lavoro ATEX antideflagranti

Gamma di innovative lampade da lavoro antideflagranti ad alte prestazioni, costruite con requisiti idonei per operare in assoluta sicurezza in ambienti a potenziale rischio di esplosione, con presenza di liquidi o gas infiammabili

Approvate e certificate secondo la direttiva ATEX 2014/34/EU e secondo direttiva IECEx per l'impiego in ambienti pericolosi:

- Zona 1 e 2 gas

- Zona 21 e 22 polveri

Forniscono un'illuminazione intensa e sono di lunga durata

## Mod. MIDI EX

Torcia e lampada da lavoro ricaricabile con **COB LED a 2 step d'intensità**

Corpo robusto adatto per resistere in ambienti molto umidi e sporchi, con impugnatura confortevole ed ergonomica

**Luce principale:** 1) 140 lumen - 100 lux a 0,5 m  
2) 280 lumen - 200 lux a 0,5 m

Autonomia ca. 2,5h / 5h (step 1 / 2)

**Luce SPOT: SMD LED:** 100 lumen - 600 lux a 0,5 m

Autonomia ca. 2h

Batteria ricaricabile Lithio ferro fosfato da 3,8V (1600 mAh) - Tempo di ricarica ca. 3,5h

Temperatura di impiego -10° ÷ +45°C

Con snodo per inclinare la lampada fino a 180°, 1 magnete, gancio girevole e clip per agganciare alla cintura

Fornita con caricatore con presa USB N 9097/85 e cavo USB

Dimensioni 50x181x29 mm - Peso 180 g

Codice N 9133 1000 N 9133/1 Cad. € 100,00 1



IP 65



Batteria ricaricabile



II 3G Ex ic IIC T5 Gc  
II 3D Ex ic IIIC T100°C Dc

## Mod. UNI EX

Torcia e lampada da lavoro ricaricabile a **COB LED a 2 step d'intensità** con base per la ricarica  
Corpo robusto adatto per resistere in ambienti molto umidi e sporchi, con impugnatura confortevole ed ergonomica

**Luce principale:** 1) 150 lumen - 190 lux a 0,5 m  
2) 290 lumen - 380 lux a 0,5 m

Autonomia ca. 6h / 3h (step 1 / 2)

**Luce SPOT SMD LED:** 95 lumen - 350 lux a 0,5m - Autonomia ca. 3h

Batteria ricaricabile Lithio ferro fosfato da 3,2V (2800 mAh) - Tempo di ricarica ca. 4 ore

Temperatura di impiego -20° ÷ +45°C

Con indicatore frontale dello stato di carica, snodo per inclinare la lampada fino a 180°, magnete e gancio girevole

Fornita con caricatore con presa USB e cavo USB

Dimensioni 70x220x39 mm - Peso 420 g

Codice N 9133 3000 N 9133/3 Cad. € 250,00 1



IP 65



Batteria ricaricabile



II 2G Ex ib op is IIC T4 Gb  
II 2D Ex tb IIIC T120°C Dp Ip65

**Tipo con corpo robusto in alluminio pressofuso**, design sottile con profilo in gomma dura resistente agli urti

Ideali per l'ispezione di grandi superfici e per illuminare un'area specifica

## Mod. NOVA -EX

**COB LED a 2 step d'intensità:** 1) 1000 lumen - 1600 lux a 0,5 m  
2) 2000 lumen - 3200 lux a 0,5 m

Temperatura di impiego -20°C ÷ +45°C

Alimentazione tramite tensione di rete 100-240V / AC 50-60Hz

Fornita con cavo **cavo da 10 m** per alimentazione tramite tensione di rete 100-240V / AC 50-60Hz, con spina Schuko

Con maniglia integrata per il trasporto e supporto posteriore per posizionare la lampada con l'angolo desiderato, utilizzabile anche come gancio o per il fissaggio diretto al treppiede

Dimensioni 270x266x123 mm - Peso 4 kg

Codice N 9135 1000 N 9135/1 Cad. € 500,00 1



IP 65

IK 07



Batteria ricaricabile



II 2G Ex db eb mb op is IIC T4 Gb  
II 2D Ex tb IIIC T85°C Dp Ip65

## Mod. NOVA -EX R

**COB LED a 2 step d'intensità:** 1) 750 lumen - 1200 lux a 0,5 m  
2) 1500 lumen - 2400 lux a 0,5 m

Autonomia ca. 2h / 4h (step 1 / 2)

Batteria ricaricabile al Litio-ferro-fosfato da 19,2V (1400 mAh) - Tempo di ricarica ca. 2h

Temperatura di impiego -20°C ÷ +45°C

Fornita con cavo da 5 m per alimentazione tramite tensione di rete 100-240V / AC 50-60Hz, con spina Schuko

Con maniglia integrata per il trasporto e supporto posteriore per posizionare la lampada con l'angolo desiderato, utilizzabile anche come gancio o per il fissaggio diretto al treppiede

Dimensioni 270x266x123 mm - Peso 3,9 kg

Codice N 9135 6000 N 9135/6 Cad. € 600,00 1



IP 65

IK 07



Batteria ricaricabile



II 2G Ex db eb mb op is IIC T4 Gb  
II 2D Ex tb IIIC T85°C Dp Ip65

## SCANGRIP<sup>®</sup> EX-PROOF Lampade da lavoro ATEX antideflagranti

Gamma di innovative lampade da lavoro antideflagranti ad alte prestazioni, costruite con requisiti idonei per operare in assoluta sicurezza in ambienti a potenziale rischio di esplosione, con presenza di liquidi o gas infiammabili

Approvate e certificate secondo la direttiva ATEX 2014/34/EU e secondo direttiva IECEx per l'impiego in ambienti pericolosi:

- Zona 1 e 2 gas
- Zona 21 e 22 polveri

Forniscono un'illuminazione intensa e sono di lunga durata

### EX-VIEW

**Con accensione e spegnimento mediante sensore sensibile al movimento della mano** e nastro regolabile in tessuto antiallergico regolabile alla misura desiderata. Il proiettore può essere staccato dalla fascia e utilizzato separatamente come lampada a mano o collocato su una superficie magnetica

**COB LED:** 200 lumen - 300 lux a 0,5 m

**Luce SPOT SMD LED:** 100 lumen - 1000 lux a 0,5 m

Autonomia ca. 3,5h

Batteria ricaricabile al Litio ferro fosfato da 3,8 V (1600 mAh) - Tempo di ricarica ca. 3,5h

Fornita con caricatore con presa USB N 9097/85 e cavo USB

Dimensioni 95x55x43 mm - Peso 140 g

Codice N 9137 1000 N 9137/1 Cad. € 100,00 1



Illuminazione maggiorata frontale EX-VIEW



ON/OFF con sensore touchless



IP 65



Batteria ricaricabile



II 3G Ex ic IIC T5 Gc  
II 3D Ex ic IIC T100°C Dc IP65

## Accessori per lampade da lavoro ATEX antideflagranti

### Treppiedi

#### Mod. TRIPOD EX

Per posizionamento fisso

**Estensibile da 1,35 m a 3 m**

Carico massimo 10 kg

Fornito senza bracci

Dimensioni chiuso 140x130x1080 mm - Peso 6 kg

Codice N 9139 1000 N 9139/1 Cad. € 120,00 1

### Supporto magnetico

#### Mod. Magnetic Bracket EX

Adatto per posizionare le lampade NOVA -EX e NOVA -EX R su superfici magnetiche

Staffa con 2 magneti **con forza di tenuta di 10 kg**

Con perno di sgancio sicuro, per un'installazione senza rischi di caduta accidentale della lampada e per regolare l'inclinazione

Peso 900 g

Codice N 9139 7000 N 9139/7 Cad. € 49,90 1

### Supporto per ponteggi e scaffali

#### Mod. Bracket EX

Adatto per posizionare le lampade NOVA -EX e NOVA -EX R su superfici magnetiche sui ponteggi o supporti con Ø 40 - 50 mm

Consente di regolare l'inclinazione della lampada

Peso 900 g

Codice N 9139 8000 N 9139/8 Cad. € 34,90 1



## UK Underwater Kinetics Torce professionali per ispezioni - Orig. Made in U.S.A.

**Modelli professionali, antideflagranti testate secondo normativa ATEX** (escluso N 9098/0)

Particolarmente adatti per ispezione e manutenzione

**Con corpo interamente in resina sintetica resistente agli urti e impermeabile all'acqua**

### Mod. UK 2AAA eLED MPL I

Di dimensioni ridotte **con led ad altissima luminosità** e di lunga durata

**Impermeabile fino a 10 m di profondità**

Flusso luminoso 35 lm - Lunghezza max. fascio luminoso 14 m

Completa di 2 batterie alcaline tipo AAA LR03 (autonomia circa 15h)

Con clip e anello metallico - Lunghezza totale 73 mm - Peso 36 g

Codice N 9098 0000 N 9098/0 Cad. € 74,50 1



Con lampada a LED

IP 67

### Mod. UK 2AAA eLED Penlight I

**Impermeabile fino a 3 m di profondità**

Flusso luminoso 35 lm - Lunghezza fascio luminoso 64 m

Completa di 2 batterie alcaline AAA LR03 (autonomia circa 3h)

Con clip da taschino

Lunghezza totale 132 mm - Peso 102 g

Codice N 9098 1100 N 9098/11 Cad. € 66,50 1



Con lampada a LED

IP 67



Zona 1 ATEX 0174X  
II 2G Ex ib op is IIB T4 Gb  
II 2D Ex ib op is IIC T60°C Db

**Modelli professionali, antideflagranti testate secondo normativa ATEX**

Particolarmente adatti per ispezione e manutenzione

**Con corpo interamente in resina sintetica resistente agli urti e impermeabile all'acqua****Mod. UK 4AA ES Xenon** - Con lampada allo Xenon**Impermeabile fino a 3 m di profondità**

Flusso luminoso 38 lm - Lunghezza max. fascio luminoso 95 m

Completa di 4 batterie alcaline tipo AA LR06 (autonomia circa 4-5h)

Con passante per elastici di tenuta per fissaggio su elmetti

Lunghezza totale 155 mm - Peso 156 g

Codice N 9098 2000	<b>N 9098/2</b>	Cad. €	—		1
--------------------	-----------------	--------	---	---	---



Con lampada allo XENON

IP  
67

Zona 1 SEV 08 ATEX 0164  
CL I, DIV 2, GP A, B, C, D  
CL II, DIV 2 GP G, CL III, DIV 2 T2A  
II 2G Ex e ib IIC T4  
II 2D Ex ibD 21 T98°C

**Mod. UK 2AA eLED Z2**Con **LED ad altissima luminosità** e di lunga durata**LED a 2 step d'intensità:** 1) 10 lumen (autonomia ca. 40h)

2) 100 lumen (autonomia ca. 5h)

**Impermeabile fino a 3 m di profondità**Dotata di **valvola di sicurezza per il rilascio dei vapori all'idrogeno** che possono svilupparsi dalle batterie in estreme condizioni di utilizzo prolungato

Con passante per elastici di tenuta per il fissaggio su elmetti

Completa di 2 batterie alcaline tipo AA LR6 (incluse)

Lunghezza totale 108 mm - Peso 96 g

Codice N 9098 3300	<b>N 9098/33</b>	Cad. €	<b>65,50</b>		1
--------------------	------------------	--------	--------------	---	---



Con lampada a LED

IP  
67

Zona 2  
CL I, DIV 2, GP A, B, C, D  
CL II, DIV 2 GP F, G  
CL III, DIV 2 T5  
II 2G Ex e ib IIC T4  
II 2D Ex ibD 21 T98°C

**Mod. UK 4AA eLED ZOOM**Con **led ad altissima luminosità** e di lunga durata, con sistema di proiezione ottica bi-elemento  
Funzione zoom per ampliare o stringere il fascio luminoso**Impermeabile fino a 3 m di profondità**

Accensione/spengimento tramite pulsante

Dotata di **valvola di sicurezza per il rilascio dei vapori all'idrogeno** che possono svilupparsi dalle batterie in estreme condizioni di utilizzo prolungato

Flusso luminoso 115 lm + Lunghezza max. fascio luminoso 99 m

Completa di 4 batterie alcaline tipo AA LR6 (autonomia circa 5h)

Con passante per elastici di tenuta per fissaggio su elmetti

Lunghezza totale 170 mm - Peso 176 g

Codice N 9098 4000	<b>N 9098/4</b>	Cad. €	<b>134,00</b>		1
--------------------	-----------------	--------	---------------	---	---



Con lampada a LED

IP  
67

Zona 1  
CL I, DIV 2, GP A, B, C, D  
CL II, DIV 2 GP F, G  
CL III, DIV 2 T4  
II 2G Ex e ib IIC T4  
II 2D Ex ibD 21 T98°C

**Mod. UK 4AA SUREFOOT eELED**Con **led ad altissima luminosità** e di lunga durata**Impermeabile fino a 3 m di profondità****Con 1 LED frontale e 1 LED inferiore** per illuminare la zona di calpestio

Flusso luminoso: 170 lumen frontale - 25 lumen inferiore)

Lunghezza max. fascio luminoso 192 m

Dotata di **valvola di sicurezza per il rilascio dei vapori all'idrogeno** che possono svilupparsi dalle batterie in estreme condizioni di utilizzo prolungato

Funziona con 4 batterie alcaline AA LR03 (incluse) - Autonomia ca. 6,5h

Con passante per elastico di tenuta per fissaggio su elmetti

Lunghezza totale 152 mm - Peso 154 g

Codice N 9098 7200	<b>N 9098/72</b>	Cad. €	<b>86,00</b>		1
--------------------	------------------	--------	--------------	---	---

Con 1 LED frontale e 1 LED inferiore  
per illuminare la zona di calpestioIP  
67

Zona 0  
II 1D Ex ia op is IIIC T75°C Da  
CL I, DIV 1, GP A, B, C, D T4  
CL II, DIV 1 GP E, F,, G  
CL III, DIV 1 1 Ex ia  
-20<Ta<+40°C



Con lampada a LED

**Mod. UK 4AA eLED RFL****Certificata secondo normatva ATEX ZONE 0****Impermeabile fino a 3 m di profondità**Con 1 **LED bianco ad altissima luminosità: 225 lumen**

Lunghezza max. fascio luminoso 192 m

Funziona con 4 batterie alcaline AA LR03 (incluse) - Autonomia ca. 6,5h

Con passante per elastico di tenuta per fissaggio su elmetti

Lunghezza totale 158 mm - Peso 160 g

Codice N 9098 7500	<b>N 9098/75</b>	Cad. €	<b>81,00</b>		1
--------------------	------------------	--------	--------------	---	---

IP  
67

Con lampada a LED

CL I, DIV 1, GP A,B,C,D T4  
CL II, DIV 1 GP E,F,G  
CL III, DIV 1 Ex ia  
-20 II 1G Ex ia op is IIC T4 Ga  
II 1D Ex ia op is IIIC T75°C Da  
Zone 0, 1, 2, 20, 21, 22

**UK** Underwater Kinetics **Torçe professionali per ispezioni** - Orig. Made in U.S.A.

CE

**Modelli professionali, antideflagranti testate secondo normativa ATEX**

Particolarmente adatti per ispezione e manutenzione

**Con corpo interamente in resina sintetica resistente agli urti e impermeabile all'acqua**

**Mod. UK 4AA eLED Herculite**

**Resistente a prodotti chimici** come acetone, acido delle batterie, liquido dei freni, carburante Diesel, etanolo, liquido refrigerante, benzina, grasso, acido cloridrico, fluido idraulico, metiletilchetone

Flusso luminoso 180 lm - Autonomia 8h

Accensione/spengimento tramite pulsante

**Impermeabile fino a 3 m di profondità**

**Con valvola di sicurezza per il rilascio dei vapori all'idrogeno** che possono essere sviluppati dalle batterie

Non conduce elettricità

Funziona con 4 batterie alcaline AA LR6 da 1.5V (incluse)

Lunghezza 160 mm - Peso 158 g

Con passante per elastici di tenuta sugli elmetti con apposito gancio N 9098/5

Codice N 9098 4300	<b>N 9098/43</b>	Cad. €	<b>74,50</b>		1
--------------------	------------------	--------	--------------	---	---

RESISTENTE AI PRODOTTI CHIMICI



Zone 2  
II 3G ec IIb T4  
II 3D IIIB T 132°C



**Mod. UK 3AAA e LED VIZION I**

**Lampada frontale a Led con modulo lampada estraibile**

**Con flusso luminoso regolabile in 3 differenti modi: concentrato, diffuso e diffuso di colore rosso** e riflettore di altezza ridotta e di minimo ingombro ma molto efficiente (CPO) - Adatta per essere applicata sopra elmetti di protezione, berretti ecc.

**Impermeabile fino a 3 m di profondità** e resistente alle basse temperature

Accensione/spengimento tramite pulsante laterale

**Con sistema TRS (Thermal Recovery System)** che permette di recuperare il calore generato dai LED e di trasmetterlo alle batterie, prolungandone la durata e rendendolo più efficace il fascio luminoso

Flusso luminoso 65/35 lm - Lunghezza max. fascio luminoso luce diretta/diffusa 60/39 m

Completa di 3 batterie alcaline tipo AAA da 1,5V (autonomia luce diretta/diffusa circa 13/17 h)

Fornita con elastico in tessuto anallergico - Lunghezza totale 76 mm - Peso 110 g

Codice N 9098 8000	<b>N 9098/8</b>	Cad. €	<b>101,00</b>		1
--------------------	-----------------	--------	---------------	--	---



Con lampada a LED

Fascio luminoso regolabile in 3 modalità:

- 1) diretto,
- 2) diffuso,
- 3) diffuso di colore rosso

IP 67



Zone 0+21  
II 1G ia op is IIC T4 GA  
II 2D ia op is III T55°C Db

**Mod. UK 3AAA VIZION Z3 Herculite**

**Lampada frontale a Led con modulo lampada estraibile**

**Resistente a prodotti chimici** come acetone, acido delle batterie, liquido dei freni, carburante Diesel, etanolo, liquido refrigerante, benzina, grasso, acido cloridrico, fluido idraulico, metiletilchetone

**Con flusso luminoso regolabile in 3 differenti modi: concentrato, diffuso e diffuso di colore rosso** e riflettore di altezza ridotta e di minimo ingombro ma molto efficiente (CPO) - Adatta per essere applicata sopra elmetti di protezione, berretti ecc.

**Impermeabile fino a 3 m di profondità**

Accensione/spengimento tramite pulsante laterale - Non conduce elettricità

**LED a 3 step intensità:** 1) 210 lm (Autonomia ca. 3,5h)

2) 110 lm (Autonomia ca. 6,5h)

3) 40 lm (Autonomia ca. 32h)

Completa di 3 batterie alcaline tipo AAA (incluse)

Completa di supporto adesivo per elmetti N 9098/81

Lunghezza totale 74 mm - Peso 110 g

Codice N 9098 8300	<b>N 9098/83</b>	Cad. €	<b>154,00</b>		1
--------------------	------------------	--------	---------------	---	---

RESISTENTE AI PRODOTTI CHIMICI



IP 67



SEV 08 ATEX 0163 X  
Zona 1  
II 2G Ex ib IIC T4

Fascio luminoso regolabile in 3 modalità: II 2D Ex ibD 21 T55°C

- 1) diretto,
- 2) diffuso,
- 3) diffuso di colore rosso



Con lampada a LED

**Accessori per torce**

**Gancio porta torcia per N 9098/2 a N 9098/72**

In resina sintetica - Per fissare le torce su berretti, elmetti di protezione, ecc.

Adatto per il fissaggio su elmetti M 3462

Codice N 9098 5000	<b>N 9098/5</b>	Cad. €	<b>37,60</b>		1
--------------------	-----------------	--------	--------------	---	---

**Supporto adesivo**

Da applicare sulla parte frontale di elmetti di protezione

Sgancio rapido con una sola mano

Codice N 9098 8100	<b>N 9098/81</b>	Cad. €	<b>42,60</b>		1
--------------------	------------------	--------	--------------	---	---

**Fascia elastica di ricambio in gomma**

Ideale per applicazione della lampada frontale, sopra elmetti di protezione, evitando lo scivolamento

Adatta per torcie N 9098/8 e N 9098/83

Codice N 9098 8110	<b>N 9098/811</b>	Cad. €	<b>20,30</b>		1
--------------------	-------------------	--------	--------------	---	---



## Batterie alcaline

### Tipo ad assorbimento standard

Batterie affidabili, sicure, ideali per l'utilizzo quotidiano, adatte per dispositivi a basso e costante assorbimento come p.es. bilance, telecomandi, orologi, ecc.

Con **anti-leak-protection per evitare fuoriuscite di liquidi**

Mantengono la loro carica di energia fino a 7 anni se inutilizzate

**N 9200/1** - In confezione blister come da tabella sottostante

**N 9200/2** - In confezione blister da **20 pezzi**

Tipo batteria	AAA	AA	C	D	9V
<b>Codice</b>	<b>N 9200 1001</b>	<b>N 9200 1002</b>	<b>N 9200 1003</b>	<b>N 9200 1004</b>	<b>N 9200 1005</b>
<b>N 9200/1</b> La cf. €	<b>2,38</b>	<b>2,41</b>	<b>2,95</b>	<b>4,20</b>	<b>3,10</b>
<b>Codice</b>	<b>N 9200 2001</b>	<b>N 9200 2002</b>	—	—	—
<b>N 9200/2</b> La cf. €	<b>10,10</b>	<b>10,40</b>	—	—	—
Codifica internazionale	LR3	LR6	LR14	LR20	6LR61
Tensione nominale V	1,5	1,5	1,5	1,5	1,5
Diametro mm	10,5	14,5	25,7	33,6	—
N 9200/1 in cf. da pz.	4	4	2	2	1
N 9200/2 in cf. da pezzi	20	20	—	—	—



AAA



AA



C



D



9V

### Tipo ad alto assorbimento

Adatte per i dispositivi ad alto assorbimento come torce, lampade da lavoro, rilevatori di fumo

Con **rivestimento a 3 strati triple-tough-protection** per un flusso di energia costante, evitare scollamenti del rivestimento e malfunzionamenti della batteria

Con **anti-leak-protection per evitare fuoriuscite di liquidi**

Mantengono la loro carica energia fino a 10 anni se inutilizzate

**N 9201/1** - In confezione blister come da tabella sottostante

**N 9201/2** - In confezione blister da **30 pezzi**

Tipo batteria	AAA	AA	C	D	9V
<b>Codice</b>	<b>N 9201 1001</b>	<b>N 9201 1002</b>	<b>N 9201 1003</b>	<b>N 9201 1004</b>	<b>N 9201 1005</b>
<b>N 9201/1</b> La cf. €	<b>3,65</b>	<b>3,75</b>	<b>3,75</b>	<b>5,00</b>	<b>3,65</b>
<b>Codice</b>	<b>N 9201 2001</b>	<b>N 9201 2002</b>	—	—	—
<b>N 9201/2</b> La cf. €	<b>22,60</b>	<b>23,10</b>	—	—	—
Codifica internazionale	LR3	LR6	LR14	LR20	6LR61
Tensione nominale V	1,5	1,5	1,5	1,5	1,5
Diametro mm	10,5	14,5	25,7	33,6	—
N 9201/1 in cf. da pz.	4	4	2	2	1
N 9201/2 in cf. da pezzi	30	30	—	—	—



AAA



AA



C



D



9V

## Batterie speciali

Batterie di qualità superiore, prive di mercurio, in grado di offrire energia affidabile e massime prestazioni anche a temperature estreme

Particolarmente adatte per calibri digitali, micrometri, strumenti di misura in genere, orologi, flash, telecomandi per cancelli e veicoli

La tecnologia utilizzata per la sigillatura garantisce un'eccellente resistenza alle perdite di liquidi

Senza aggiunta di mercurio

Mantengono la loro carica di energia fino a 10 anni se inutilizzate

**N 9205/1** - In confezione blister come da tabella sottostante

**N 9205/2** - In confezione blister da **6 pezzi**

Codifica internazionale	CR2016	CR2025	CR2032	CR123	SR44	LR44	LRV08
<b>Codice</b>	<b>N 9205 .... 1002</b>	<b>N 9205 .... 1003</b>	<b>N 9205 .... 1004</b>	<b>N 9205 .... 1007</b>	<b>N 9205 .... 1009</b>	<b>N 9205 .... 1012</b>	<b>N 9205 .... 1017</b>
<b>N 9205/1</b> La cf. €	<b>2,38</b>	<b>2,38</b>	<b>2,38</b>	<b>3,60</b>	<b>2,56</b>	<b>3,20</b>	<b>1,76</b>
<b>Codice</b>	<b>N 9205 .... 2002</b>	<b>N 9205 .... 2003</b>	<b>N 9205 .... 2004</b>	—	—	<b>2012</b>	—
<b>N 9205/2</b> La cf. €	<b>5,40</b>	<b>5,40</b>	<b>5,40</b>	—	—	<b>8,35</b>	—
Composizione	Litio	Litio	Litio	Litio	Ossido di ossigeno	Alcalina	Alcalina
Tensione nominale V	3	3	3	3	1,55	1,5	12
Diametro mm	20	20	20	17,1	11,6	11,5	10,3
N 9205/1 in cf. da pz.	2	2	2	1	1	2	1
N 9205/2 in cf. da pezzi	6	6	6	—	—	6	—



CR2016



CR2025



CR2032



CR123



SR44



LR44



LRV08



## Supporti portadisegni

### In lega leggera con piedistallo a stella in resina sintetica

Ideale per la consultazione da parte di più persone poste frontalmente  
Adatto per uffici tecnici, aziende, magazzini, officine, ecc.  
Con snodo centrale orientabile in qualsiasi direzione  
Molla elastica di tenuta per i fogli  
Regolabile in larghezza da 1240÷2375 mm  
Regolazione in altezza da 1250÷2100 mm

Codice N 9105 0000 N 9105 Cad. € 228,00 1



## ABC TOOLS Pellicola avvolgente per imballi

Particolarmente resistente e adatta per proteggere gli imballi da polvere, umidità ed agenti atmosferici  
Di facile impiego e rimozione, si adatta a qualsiasi forma, permettendo l'imballo di oggetti con forma e dimensioni diverse  
In confezione composta da 1 impugnatura ergonomica e 10 rotoli di pellicola  
Dimensioni rotolo: altezza 100 mm - lunghezza 150 m - spessore 20 µm

Codice N 9125 0000 N 9125 La cf. € 39,70 1



## Liquido detergente lavamani

**Biodegradabile al 90%**, sgrassa, pulisce, deterge perfettamente sia con l'impiego di acqua fredda che di acqua calda, dolce o salata (acqua di mare)  
È un liquido denso, cremoso che penetra in profondità nei pori della pelle con più facilità del sapone in pasta o in polvere  
Con elevato potere dissolvente, non richiede l'uso di spazzole né l'ausilio di pomice, abrasivi, segatura, ecc.  
Prodotto conforme alle direttive della legge sulla cosmesi n° 713/86  
Modo d'impiego: - spalmare sulla mano una piccola quantità di liquido (circa due grammi)  
- strofinare le mani senza aggiunta di acqua  
- sciacquare con acqua

Contenuto		5	25
Codice		N 9901 0005	N 9901 0025
N 9901	Cad. €	23,70	119,50
	pz.	4	1



5 l



25 l

## ABC TOOLS Distributori industriali di detergente liquido

Tipo in materiale plastico ad alta resistenza agli urti

Capacità 3 l

Con lente per controllo della quantità di liquido residua  
Fornito con tasselli per fissaggio al muro  
Dimensioni LxPxh 195x120x330 mm

**N 9902 - Esecuzione con riempimento diretto del detergente**

**N 9903 - Esecuzione a riempimento di sacchetto lavamani N 9903/1**

Consente un esaurimento completo del prodotto in busta, evitando inutili sprechi  
Semplice e rapida sostituzione della busta una volta esaurita

Codice N 9902 0000 N 9902 Cad. € 67,00 1

Codice N 9903 0000 N 9903 Cad. € 61,00 1



N 9902

Riempimento diretto



N 9903

Riempimento a  
sacchetto N 9903/1

### DETERGENTE LAVAMANI IN BUSTA

Liquido bianco con PH neutro

Particolarmente indicato per la rimozione dalle mani di sporchi industriali

Agisce in modo rapido ed in profondità, lasciando le mani morbide e profumate  
Contiene microgranuli in sfere che aiutano l'asportazione dello sporco senza rovinare la pelle  
Non adatto per parti delicate come viso, occhi, zona ascellare, ecc.

Fornito in busta da 3 l con dosatore, adatta a riempimento del distributore N 9903

Codice N 9903 1000 N 9903/1 Cad. € 27,50 6



Tipo con capacità 1,35 l

In materiale plastico trasparente resistente agli urti  
Con staffa di fissaggio a muro completa di tasselli  
Coperchio in metallo con serratura a chiave  
Dimensioni LxPxh 140x175x110 mm

Codice N 9904 0000 N 9904 Cad. € 44,60 1



## Pasta lavamani

Prodotto conforme alla direttiva 67/548/CEE e successivi adeguamenti relativi ai prodotti cosmetici  
Sapone in pasta ideale per eliminare per **grassi, oli, vernici, inchiostri e altri sporchi resistenti ai normali saponi**, lasciando le mani morbide e profumate

Adatta per industria meccanica, navale, tessile, agricola, ecc.

Modo d'impiego:

- stendere sul palmo della mano asciutta l'equivalente di una nocciolina;
- strofinare le mani a secco, insistendo sui punti più sporchi;
- inumidire leggermente e continuare a lavare sino alla scomparsa delle macchie;
- sciacquare abbondantemente

Contenuto	1	4
Codice	N 9907 0001	N 9907 0004
N 9907	Cad. € 4,10	12,50
	12	4



## ABC TOOLS Asciugamani a bobina di cellulosa

**In pura ovatta di cellulosa ad 1 velo**

Con anima di cartone a spirale per invito all'estrazione interna

Idoneo per contatto con alimenti

**N 9910/1 - Tipo piccolo** per contenitori N 9912/1 - **Lunghezza 120 m**

Diametro 130 mm - Altezza 200 mm - Foro Ø 50 mm

Peso circa 600 g per bobina - Peso 25 g/m<sup>2</sup>

**In confezione da 12 rotoli**

**N 9910/2 - Tipo medio** per contenitori N 9912/2 - **Lunghezza 300 m**

Diametro 195 mm - Altezza 215 mm - Foro Ø 50 mm

Peso circa 1,6 kg per bobina - Peso 25 g/m<sup>2</sup>

**In confezione da 6 rotoli**

Codice N 9910 1000	N 9910/1	La cf. €	51,00		12
Codice N 9910 2000	N 9910/2	La cf. €	68,00		6



## ABC TOOLS Contenitori a parete per asciugamani a bobina

In resina sintetica trasparente resistente agli urti

Con dentellatura per lo strappo

Dotati di chiave di chiusura, viti e tasselli di fissaggio

Forniti in robuste scatole di cartone

**N 9912/1 - Per bobine N 9910/1** - Ø interno 140 mm

**N 9912/2 - Per bobine N 9910/2** - Ø interno 245 mm

Codice N 9912 1000	N 9912/1	Cad. €	43,90		6
Codice N 9912 2000	N 9912/2	Cad. €	64,50		4



## ABC TOOLS Strofinacci a bobine di cellulosa

**A due veli, in pura ovatta di cellulosa**

773 strappi - Ogni strappo lunghezza 300 mm

**Lunghezza 232 m** - Diametro 295 mm - Altezza 260 mm

Foro Ø 70 mm

Peso circa 2,4 kg per bobina - Peso 40 g/m<sup>2</sup>

**In confezione di plastica termoretraibile da 2 rotoli**

Codice N 9915 0000	N 9915	La cf. €	34,60		2
--------------------	--------	----------	-------	--	---



## ABC TOOLS Supporti portabobine

In tubolare di acciaio finemente verniciato

Forniti senza bobina di carta

**Tipo per uso a pavimento** (a cavalletto)

Adatto per bobine N 9915 e N 9918/1

Dimensioni LxPxh 470x450x800 mm

Codice N 9917 1000	N 9917/1	Cad. €	52,00
--------------------	----------	--------	-------

**Tipo per fissaggio a muro** o a tavolo

Adatto per bobine N 9915

Con 2 fori Ø 5 mm - Dimensioni LxPxh 340x270x250 mm

Codice N 9917 2000	N 9917/2	Cad. €	49,30
--------------------	----------	--------	-------



**pig** New Pig **Assorbenti industriali**

Realizzati in polipropilene, rappresentano un modo veloce, affidabile e conveniente per assorbire e smaltire le fuoriuscite di liquidi

Di grande resistenza, per un assorbimento rapido dei liquidi

La struttura a più strati conferisce al prodotto un'alta resistenza, un elevato potere assorbente e di ritenzione dei liquidi

Ignifughi, inceneribili oltre il 99%

Non contengono sostanze tossiche o pericolose

I tamponi ed i rotoli universali assorbono e trattengono combustibili, fluidi refrigeranti, solventi ed acqua

**Tipo per olii**

Assorbono perdite e versamenti di idrocarburi in tempi brevi

Idrorepellenti, ideali anche per le aree di lavoro esterne ed efficaci anche sotto la pioggia

Adatti **per assorbire olii e idrocarburi su superfici d'acqua, benzina, gasolio, benzene, toluene, metanolo, olii minerali e olii interi senza acqua, galleggiano anche saturi**

**Tamponi - Dimensioni 48x38 cm**

Per manutenzione quotidiana su piccole superfici

Volume di assorbimento 126 l/confezione

**In confezione da 100 tamponi** - Peso ca. 5,9 kg

<b>Codice N 9918 0000</b>	<b>N 9918/0</b>	Cad. € <b>125,00</b>		1
---------------------------	-----------------	----------------------	---	---



**Rotolo - Dimensioni 45,7 m x h 38 cm**

Per assorbire e trattenere le fuoriuscite sulle grandi superfici

Ideale per zone soggette a calpestio, ponendoli sui passaggi a traffico intenso, per rendere sicuro e pulito il pavimento e facilitare l'assorbimento delle perdite delle macchine, riducendo così il rischio di scivolamenti ed infortuni - Efficace anche sotto la pioggia

Strappi ogni 40 cm su tutta la lunghezza del rotolo, per ridurre gli sprechi

Volume di assorbimento 240 l/confezione

Dimensioni **singolo foglio 40x38 cm**

Si possono utilizzare su supporti portabobine N 9917/1

**In confezione da 2 rotoli** - Peso ca. 11,6 kg

<b>Codice N 9918 1000</b>	<b>N 9918/1</b>	La cf. € <b>246,00</b>		1
---------------------------	-----------------	------------------------	---	---



**Tipo per uso universale**

Per la manutenzione quotidiana su piccole superfici

Idonei per interventi su versamenti, perdite e gocciolamenti da macchinari

Adatti **per idrocarburi e derivati, olii da taglio, refrigeranti, fluidi idraulici, olii minerali, solventi ed acqua**

**Tamponi - Dimensioni 48x38 cm**

Volume di assorbimento 108 l/confezione

**In confezione da 100 tamponi** - Peso ca. 6,5 kg

<b>Codice N 9918 2000</b>	<b>N 9918/2</b>	La cf. € <b>132,00</b>		1
---------------------------	-----------------	------------------------	---	---

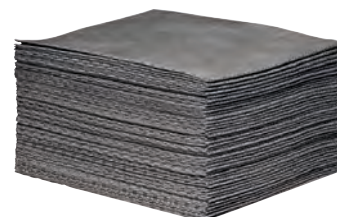

**Rotolo - Dimensioni 40 m x h 80 cm**

Per assorbire e trattenere le fuoriuscite sulle grandi superfici

Ideale per zone soggette a calpestio, ponendolo sui passaggi a traffico intenso, per rendere sicuro e pulito il pavimento e facilitare l'assorbimento delle perdite delle macchine, riducendo così il rischio di scivolamenti ed infortuni

Strappi ogni 50 cm su tutta la lunghezza del rotolo, per ridurre gli sprechi

Volume di assorbimento 180 l

Peso ca. 9,6 kg

<b>Codice N 9918 3000</b>	<b>N 9918/3</b>	Cad. € <b>174,00</b>		1
---------------------------	-----------------	----------------------	---	---



**Rotolo a fogli per la pulizia ordinaria - Dimensioni 152 m x h 31 cm**

Robusto e resistente, è il sostituto ideale di stracci e carta per la pulizia delle mani

Idoneo per rimuovere olii e idrocarburi da macchinari, strumentazione e pezzi in lavorazione

Si strappa manualmente senza produrre polvere

Con 462 strappi trasversali (uno ogni 33 cm)

Volume di assorbimento 44 l

Peso ca. 4,3 kg - In confezione di 2 rotoli

<b>Codice N 9918 4000</b>	<b>N 9918/4</b>	La cf. € <b>279,00</b>		1
---------------------------	-----------------	------------------------	---	---



 New Pig **Assorbenti industriali professionali**
**Tipo per impieghi leggeri universali**

Adatti per assorbire piccole perdite e gocciolamenti

Ideali per piccoli interventi, sono realizzati in tessuto di polipropilene al 100% estremamente robusto, non si strappano, lacerano o sfilacciano anche se saturi

La struttura a più strati conferisce al prodotto un elevato potere assorbente e di ritenzione dei liquidi. Assorbono olio, liquidi refrigeranti, solventi e acqua

**Tamponi**Dimensioni **38x51 cm**

Volume di assorbimento ca. 83,6 l/confezione

**In confezione da 200 tamponi** - Peso ca. 8,2 kg

Codice N 9918 0200	<b>N 9918/02</b>	La cf. €	<b>395,00</b>		1
--------------------	------------------	----------	---------------	---	---

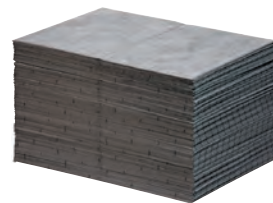
**Rotolo**Dimensioni **76 m x h 46 cm**

Volume di assorbimento ca. 76 l (al rotolo)

**In confezione da 1 rotolo** - Peso ca. 7,3 kg

Codice N 9918 1100	<b>N 9918/11</b>	La cf. €	<b>317,00</b>		1
--------------------	------------------	----------	---------------	---	---

**Tipo per assorbire rapidamente sversamenti di sostanze chimiche**

Tamponi per assorbire e trattenere combustibili, fluidi refrigeranti, solventi ed acqua

Altamente assorbenti, di colore rosa, fabbricati con otto strati di polipropilene termosaldati per una maggiore robustezza e resistenza all'abrasione

Dimensioni **38x51 cm** - Volume di assorbimento ca. 84 l/confezione

In confezione da 200 tamponi - Peso ca. 7,7 kg

Codice N 9918 2200	<b>N 9918/22</b>	La cf. €	<b>398,00</b>		1
--------------------	------------------	----------	---------------	---	---

**Panni assorbenti multiuso**

Adatti per qualsiasi applicazione sul posto di lavoro, per assorbire olii, grasso, acqua e per pulizia personale

Resistenti all'umido, non si dividono se bagnati e non lasciano residui

Ripiegabili per raggiungere spazi angusti

Dimensioni **24x42 cm** - Volume di assorbimento ca. 84 l per confezione**In scatola dispenser da 75 panni** - Peso **10,3 kg**

Codice N 9918 4400	<b>N 9918/44</b>	Cf. 12 scat. €	<b>383,00</b>		1
--------------------	------------------	----------------	---------------	---	---

**Salsicciotti assorbenti universali**

In polipropilene flessibile con interno in tutolo di mais

Particolarmente adatti per essere riposti su autocarri o spazi ristretti

Ideali per assorbire e trattenere piccoli sversamenti di sostanze oleose, fluidi refrigeranti, solventi, e acqua - Si posano intorno alle basi dei macchinari o negli angoli

Assorbimento		38	76
Codice		<b>N 9918 6006</b>	<b>N 9918 6008</b>
<b>N 9918/6</b>	La cf. €	<b>180,00</b>	<b>307,00</b>
Dimensioni	cm	8 x 107	8 x 107
	salsicciotti	20	40

**Kit per sversamenti di liquidi**

Adatti per un rapido intervento in caso di sversamento

Particolarmente adatti per essere posti su autocarri o in spazi ristretti

Sacchi con chiusura tramite corda per il trasporto o per appendere il kit

Composto da: 1 salsicciotto, 20 tamponi, 2 sacchi per smaltimento temporaneo

Per impiego		Universale	Chimico
Codice		<b>N 9919 3001</b>	<b>N 9919 3003</b>
<b>N 9919/3</b>	La cf. €	<b>86,50</b>	<b>111,00</b>
Assorbimento		10,4	10,4

**Assorbenti granulari sfusi****Sepiolite**

Assorbente ignifugo professionale a base di sepiolite di alta qualità, minerale altamente poroso

Ideale per assorbire istantaneamente liquidi di vario genere come p.es. olio, benzina, acqua, ecc.

Adatto per impiego in ambienti interni ed esterni

Da utilizzare nella forma naturale al 100%, non occorre miscelare - In confezione da 10 kg

Codice N 9919 7000	<b>N 9919/7</b>	Cad. €	<b>15,20</b>		1
--------------------	-----------------	--------	--------------	---	---

**Pig® GRIP-DRI**

Assorbente ignifugo universale ad azione rapida

Adatto per sostanze oleose, fluidi refrigeranti, solventi, acidi e sostanze caustiche

Rimane granulare anche nelle condizioni più difficili - Non tossico

La particolare formula in micro-granuli assorbe il 25% in più - In confezione da 15 kg

Codice N 9919 7200	<b>N 9919/72</b>	Cad. €	<b>33,60</b>		1
--------------------	------------------	--------	--------------	---	---

## Annotazioni e disegni tecnici

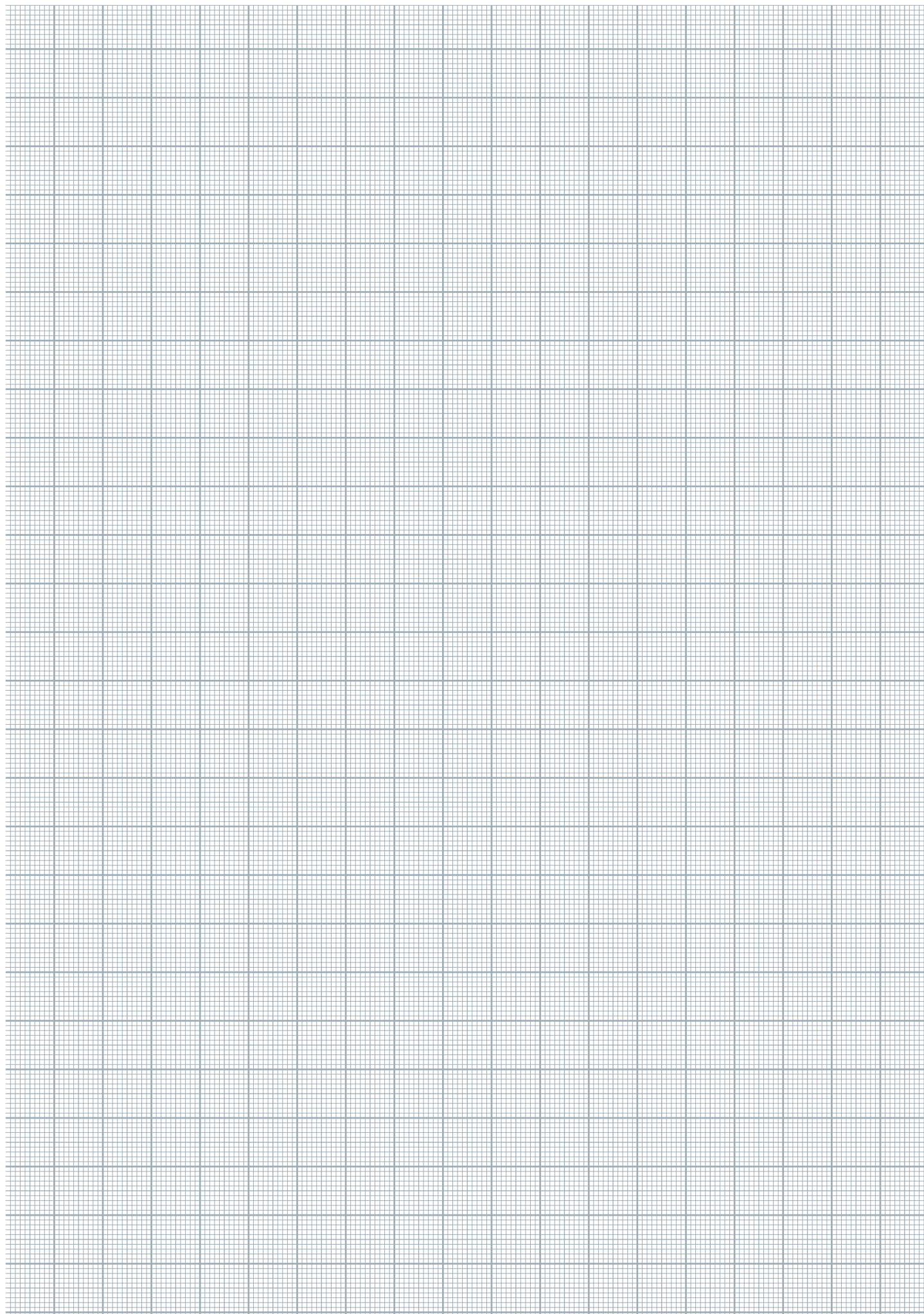

## Informazioni tecniche per l'impiego delle spazzole rotative



KNOW-HOW  
DA OLTRE  
**125**  
ANNI

SEDI  
PRODUTTIVE IN  
**14**  
PAESI

UFFICI  
VENDITA IN  
**23**  
PAESI

SERVIZI IN  
**120**  
PAESI

OLTRE  
**2000** DIPENDENTI  
IN TUTTO  
IL MONDO

La OSBORN International è leader mondiale nella produzione di spazzole e con le sue 14 sedi produttive presenti in tutto il mondo, si conferma un marchio affermato offrendo una presenza costante su tutto il mercato internazionale.

Tutti i prodotti sono costruiti secondo le più severe norme della Comunità Europea e inoltre l'azienda è certificata ISO 9001:2008.

Materie prime di alta qualità, anni di esperienza, tecniche di produzione di alta precisione, lavorazioni meticolose e finitura professionale: questi sono i criteri che garantiscono sempre e costantemente la più alta qualità dei prodotti OSBORN.

Le fasi di controllo dei prodotti e della qualità sono integrate in ogni passaggio produttivo e verificate regolarmente da istituti ispettivi indipendenti, questo dimostra che i prodotti OSBORN mantengono standard elevati e costanti di qualità.

### Consigli di sicurezza



#### Raccomandazioni del produttore per l'uso in sicurezza di spazzole per utensili elettrici.



Osservare sempre le istruzioni riguardanti la sicurezza sul lavoro, le istruzioni d'uso per il corretto utilizzo degli utensili elettrici e pneumatici e le velocità d'impiego delle spazzole indicate dal produttore.



Durante l'utilizzo delle spazzole, per prevenire infortuni che possano essere causati da corpi estranei, sporcizia, ruggine e residui di trucioli, indossare assolutamente abbigliamento di sicurezza:

- guanti e calzature appropriati;
- abbigliamento protettivo adeguato che protegga le braccia, le gambe e il corpo in generale (grembiule in pelle);
- una mascherina antipolvere e occhiali protettivi.



Nessuno deve sostare nei dintorni dell'area di lavoro senza abbigliamento protettivo.

#### Velocità di utilizzo e di sicurezza durante la lavorazione:

- per soddisfare pienamente i requisiti di sicurezza durante la lavorazione, i giri/min (R.P.M.) massimi indicati sulla spazzola **non devono assolutamente essere superati.**

I giri/min a vuoto indicati sulla macchina solitamente sono inferiori ai giri al minuto indicati sulla spazzola;

- l'attacco della macchina deve essere di dimensioni tali da poter garantire la presa sicura e stabile della spazzola;
- importante: le macchine portatili possono montare solo spazzole con Ø massimo di 200 mm



La qualità dei prodotti Osborn non è solo uno slogan; oltre 700 articoli Osborn sono già stati certificati dall'Ente TÜV-SÜD.

### Velocità periferica consigliata per spazzole a disco anche con calotta bombata e a tazza

Applicazioni	Velocità periferica m/sec									
	10	15	20	25	30	35	40	45	50	55
Eliminare sbavatura	Spazzole a disco e a disco con calotta bombata, filo in acciaio									
	Spazzole a disco e a disco con calotta bombata, filo INOX									
	Spazzole a disco e a disco con calotta bombata, filo ottone									
	Spazzole a disco e a disco con calotta bombata, filo abrasivo									
Togliere incrostazione da stampaggio	Spazzole a tazza									
	Spazzole a disco e a disco con calotta bombata, filo in acciaio									
	Spazzole a disco e a disco con calotta bombata, filo INOX									
Togliere vernici	Spazzole a tazza									
	Spazzole a disco e a disco con calotta bombata, filo in acciaio									
Pulire eliminare ruggine	Spazzole a disco e a disco con calotta bombata, filo INOX									
	Spazzole a disco e a disco con calotta bombata, filo ottone									
	Spazzole a disco e a disco con calotta bombata, filo abrasivo									
	Spazzole a tazza									
Pulitura saldature	Spazzole a disco e a disco con calotta bombata, filo in acciaio									
	Spazzole a disco e a disco con calotta bombata, filo INOX									
	Spazzole a tazza									

## Informazioni tecniche per l'impiego delle spazzole rotative

### Tabella delle velocità periferiche in m/sec

Per un impiego efficiente e sicuro, scegliere sempre il diametro massimo che può essere utilizzato sulla smerigliatrice.

Attenzione: il diametro della spazzola definisce la **velocità periferica**. Esso può influire sulle prestazioni della stessa.

#### Istruzioni per l'installazione

Leggere prima di montare la spazzola:

- la velocità dell'albero motore della macchina non deve superare la velocità massima di sicurezza della spazzola;
- la lunghezza dell'albero deve essere sufficiente ad assicurare una presa sicura nel mandrino;
- le spazzole dotate di gambo possono essere installate su mandrini con collare standard.
- l'attacco filettato delle spazzole ha una parte liscia per una facile installazione e rimozione.

Giri/min	Diametro spazzola in mm											
	20	40	50	80	100	125	150	180	200	250	300	350
800				3,35	4,19	5,23	6,28	7,53	8,37	10,47	12,56	14,75
900			2,35	3,77	4,71	5,88	7,06	8,48	9,41	11,77	14,12	16,47
1150			3,01	4,81	6,01	7,52	9,02	10,83	12,03	15,04	18,04	21,04
1200	1,25	2,51	3,14	5,02	6,28	7,85	9,41	11,30	12,55	15,69	18,83	21,97
1400	1,46	2,93	3,66	5,86	7,32	9,15	10,98	13,18	14,64	18,31	21,97	25,63
1500	1,57	3,14	3,92	6,28	7,85	9,81	11,77	14,13	15,69	19,61	23,54	27,46
1800	1,88	3,77	4,71	7,54	9,41	11,77	14,12	16,95	18,83	23,54	28,24	32,95
2000	2,09	4,19	5,23	8,37	10,26	13,08	15,69	18,84	20,92	26,15	31,38	36,61
2500	2,62	5,23	6,54	10,47	13,08	16,35	19,61	23,55	26,15	32,67	39,23	45,76
2800	2,93	5,86	7,32	11,72	14,64	18,31	21,97	26,37	29,29	36,61	43,93	51,25
3000	3,14	6,28	7,85	12,56	15,69	19,92	23,54	28,26	31,38	39,23	47,07	54,92
3200	3,35	6,70	8,37	13,40	16,74	20,92	25,10	30,14	33,47	41,84	50,12	58,58
3500	3,66	7,33	9,15	14,65	18,31	22,89	27,46	32,97	36,61	45,76	54,92	64,07
4000	4,19	8,37	10,46	16,75	20,92	26,16	31,38	37,68	41,84	52,33	62,76	73,22
4500	4,70	9,42	11,77	18,84	23,54	29,43	35,30	42,40	47,07	58,84	70,61	82,43
5000	5,23	10,47	13,08	20,93	26,15	32,70	39,23	47,10	52,33	65,38	78,50	
5400	5,65	11,30	14,12	22,94	28,24	35,31	42,36	50,67	56,48	70,61	84,78	
6000	6,28	12,56	15,69	25,12	31,38	39,24	47,07	56,52	62,76	78,50		
7000	7,33	14,66	18,31	29,31	36,61	45,78	54,92	65,94	73,22	91,58		
8000	8,37	16,75	20,92	33,94	41,48	52,32	62,76	75,36	83,73			
9000	9,42	18,84	23,54	37,68	47,07	58,86	70,61	84,78	94,20			
10000	10,47	20,93	26,17	41,86	52,33	65,40	78,50	94,20				
12500	13,08	26,17	32,71	52,33	65,42	81,75	98,13					
15000	15,70	31,40	39,25	62,80								
17500	18,32	36,63	45,79	73,26								
20000	20,93	41,87	52,33	83,73								
22500	23,55	47,10	58,88	94,20								
25000	26,17	52,33	65,42	104,66								

$$\text{Velocità periferica (V)} = \frac{\text{Diametro spazzola (d)} \times \pi \times \text{velocità (n)}}{1000 \times 60}$$

#### Velocità periferiche di sicurezza:

Valori indicativi per velocità periferiche di sicurezza sono, ad esempio:

- 30-35 m/sec per spazzole con filo ondulato e 18-22 m/sec per spazzole con filo in nylon abrasivo e agglomerante sintetico;
- spazzole con filo ritorto a mazzetti devono essere utilizzate con smerigliatrici angolari alla velocità max. di 85 m/sec e su smerigliatrici da banco alla velocità max. di 45 m/sec.

#### Importante:

gli utensili manuali possono montare spazzole con Ø max. di 180 mm

### Quale spazzola è adatta a quale smerigliatrice

	Ø spazzola											
	60	65	75	80	90	100	115	120	125	150	178	230
Spazzola a disco, filo a mazzetti						115	115		125	150	180	230
Spazzola a disco, filo ondulato						115	115					
Spazzola a tazza, filo a mazzetti		115	125	150		180		230				
Spazzola a tazza, filo ondulato	115		125	150		150/180			230	230		
Spazzola a tazza, filo in nylon abrasivo						150*						

\* regolabile

In tabella viene indicato il diametro della cuffia di protezione

### Legenda simboli macchine



smerigliatrici angolari



trapani elettrici



smerigliatrici diritte



smerigliatrici da banco

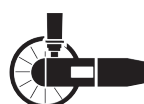

pulitrici



satinatrici



spazzole manuali

## Tabella conversione pollici / millimetri

Pollici	0"	1"	2"	3"	4"	5"	6"	7"	8"	9"	10"	11"	12"
	mm	25,3995	50,7990	76,1986	101,598	126,998	152,397	177,797	203,196	228,596	253,995	279,394	304,794
1/64	0,3968	25,7964	51,1959	76,5954	101,995	127,394	152,794	178,193	203,593	228,992	254,392	279,791	305,191
1/32	0,7937	26,1932	51,5928	76,9923	102,391	127,791	153,190	178,590	203,990	229,389	254,789	280,188	305,588
3/64	1,1906	26,5901	51,9896	77,3892	102,788	128,188	153,588	178,987	204,386	229,786	255,186	280,585	306,985
1/16	1,5874	26,9870	52,3865	77,7860	103,185	128,585	153,984	179,384	204,783	230,183	255,582	280,982	306,381
5/64	1,9843	27,3838	52,7834	78,1829	103,582	128,982	154,381	179,781	205,180	230,580	255,979	281,379	306,778
3/32	2,3812	27,7807	53,1802	78,5798	103,979	129,378	154,778	180,177	205,577	230,977	256,376	281,776	307,175
7/64	2,7780	28,1776	53,5771	78,9766	104,376	129,775	155,175	180,574	205,974	231,373	256,773	282,173	307,572
1/8	3,1749	28,5744	53,9740	79,3735	104,773	130,172	155,572	180,971	206,370	231,770	257,170	282,569	307,969
9/64	3,5718	28,9713	54,3708	79,7704	105,169	130,569	155,969	181,368	206,768	232,167	257,567	282,966	308,366
5/32	3,9686	29,3682	54,7677	80,1672	105,566	130,966	156,365	181,765	207,164	232,564	257,964	283,363	308,763
11/64	4,3655	29,7650	55,1646	80,5641	105,963	131,363	156,762	182,162	207,561	232,961	258,360	283,760	309,160
3/16	4,7624	30,1619	55,5614	80,9610	106,360	131,760	157,159	182,559	207,958	233,358	258,757	284,157	309,556
13/64	5,1592	30,5588	55,9583	81,3579	106,757	132,156	157,556	182,956	208,355	233,755	259,154	284,554	309,953
7/32	5,5561	30,9556	56,3552	81,7547	107,154	132,553	157,953	183,352	208,752	234,152	259,551	284,951	310,350
15/64	5,9530	31,3525	56,7520	82,1516	107,551	132,950	158,350	183,749	209,149	234,548	259,948	285,347	310,747
1/4	6,3498	31,7494	57,1489	82,5485	107,948	133,347	158,747	184,146	209,546	234,945	260,345	285,744	311,144
17/64	6,7467	32,1462	57,5458	82,9453	108,344	133,744	159,143	184,543	209,943	235,342	260,742	286,141	311,541
9/32	7,1436	32,5431	57,9426	83,3422	108,741	134,141	159,540	184,940	210,339	235,739	261,139	286,538	311,938
19/64	7,5404	32,9400	58,3395	83,7391	109,138	134,538	159,937	185,337	210,736	236,136	261,535	286,935	312,334
5/16	7,9373	33,3368	58,7364	84,1359	109,535	134,935	160,334	185,734	211,133	236,532	261,932	287,332	312,731
21/64	8,3342	33,7337	59,1333	84,5328	109,932	135,331	160,731	186,131	211,530	236,930	262,329	287,729	313,128
11/32	8,7310	34,1306	59,5301	84,9297	110,329	135,728	161,128	186,527	211,927	237,326	262,726	288,126	313,525
23/64	9,1279	34,5274	59,9270	85,3265	110,726	136,125	161,525	186,924	212,324	237,723	263,123	288,522	313,922
3/8	9,5248	34,9243	60,3239	85,7234	111,122	136,522	161,922	187,321	212,721	238,120	263,520	288,919	314,319
25/64	9,9216	35,3212	60,7207	86,1203	111,529	136,919	162,318	187,718	213,118	238,517	263,917	289,316	314,716
13/32	10,3185	35,7180	61,1176	86,5171	111,916	137,316	162,715	188,115	213,514	238,914	264,313	289,713	315,113
27/64	10,7154	36,1149	61,5145	86,9140	112,313	137,713	163,112	188,512	213,911	239,311	264,710	290,110	315,509
7/16	11,1122	36,5118	61,9113	87,3109	112,710	138,109	163,509	188,909	214,308	239,708	265,107	290,507	315,906
29/64	11,5091	36,9087	62,3082	87,7077	113,107	138,506	163,906	189,305	214,705	240,105	265,504	290,903	316,303
15/32	11,9060	37,3055	62,7051	88,1046	113,504	138,903	164,303	189,702	215,102	240,501	265,901	291,300	316,700
31/64	12,3029	37,7024	63,1019	88,5015	113,901	139,300	164,700	190,099	215,499	240,898	266,298	291,697	317,097
1/2	12,6997	38,0993	63,4988	88,8983	114,297	139,697	165,097	190,496	215,896	241,295	266,695	292,094	317,494
33/64	13,0966	38,4961	63,8957	89,2952	114,694	140,094	165,493	190,893	216,292	241,692	267,092	292,491	317,891
17/32	13,4934	38,8930	64,2925	89,6921	115,091	140,491	165,890	191,290	216,689	242,089	267,488	292,888	318,287
35/64	13,8903	39,2899	64,6894	90,0889	115,489	140,888	166,287	191,687	217,086	242,486	267,885	293,285	318,684
9/16	14,2872	39,6867	65,0863	90,4858	115,885	141,284	166,684	192,084	217,483	242,883	268,282	293,682	319,081
37/64	14,6841	40,0836	65,4831	90,8827	116,282	141,681	167,081	192,480	217,880	243,279	268,679	294,079	319,478
19/32	15,0809	40,4805	65,8800	91,2795	116,679	142,078	167,478	192,877	218,277	243,676	269,076	294,475	319,875
39/64	15,4778	40,8773	66,2769	91,6764	117,075	142,475	167,875	193,274	218,674	244,073	269,473	294,872	320,272
5/8	15,8747	41,2742	66,6737	92,0733	117,472	142,872	168,271	193,671	219,071	244,470	269,870	295,269	320,669
41/64	16,2715	41,6711	67,0706	92,4701	117,869	143,269	168,668	194,068	219,467	244,867	270,266	295,666	321,066
21/32	16,6684	42,0679	67,4675	92,8670	118,266	143,666	169,065	194,465	219,864	245,263	270,663	296,063	321,462
43/64	17,0653	42,4648	67,8643	93,2639	118,663	144,063	169,462	194,862	220,261	245,661	271,060	296,460	321,859
11/16	17,4621	42,8617	68,2612	93,6608	119,060	144,459	169,859	195,258	220,658	246,058	271,457	296,857	322,256
45/64	17,8590	43,2585	68,6581	94,0576	119,457	144,856	170,256	195,655	221,055	246,454	271,854	297,253	322,653
23/32	18,2559	43,6554	69,0549	94,4545	119,854	145,253	170,653	196,052	221,452	246,851	272,251	297,650	323,050
47/64	18,6527	44,0523	69,4518	94,8513	120,250	145,650	171,050	196,449	221,849	247,248	272,648	298,047	323,447
3/4	19,0496	44,4491	69,8487	95,2482	120,647	146,047	171,446	196,846	222,245	247,645	273,045	298,444	323,844
49/64	19,4465	44,8460	70,2455	96,6451	121,044	146,444	171,843	197,243	222,642	248,042	273,441	298,841	324,241
25/32	19,8433	45,2429	70,6424	96,0419	121,441	146,841	172,240	197,640	223,039	248,439	273,838	299,238	324,638
51/64	20,2402	45,6397	71,0392	96,4398	121,838	147,237	172,637	198,037	223,436	248,836	274,235	299,635	325,035
13/16	20,6371	46,0366	71,4362	96,8357	122,235	147,634	173,034	198,433	223,833	249,232	274,632	300,032	325,431
53/64	21,0339	46,4335	71,8330	97,2326	122,632	148,031	173,431	198,830	224,230	249,629	275,029	300,428	325,828
27/32	21,4308	46,8303	72,2299	97,6294	123,029	148,428	173,828	199,227	224,627	250,026	275,426	300,825	326,225
55/64	21,8277	47,2272	72,6267	98,0263	123,425	148,825	174,224	199,624	225,024	250,423	275,823	301,222	326,622
7/8	22,2245	47,6241	73,0236	98,4232	123,822	149,222	174,621	200,021	225,420	250,820	276,220	301,619	327,019
55/64	22,6214	48,0209	73,4205	98,8200	124,219	149,619	175,018	200,418	225,817	251,217	276,616	302,016	327,415
29/32	23,0183	48,4178	73,8173	99,2169	124,616	150,016	175,415	200,815	226,214	251,614	277,013	302,413	327,812
57/64	23,4151	48,8147	74,2142	99,6137	125,013	150,412	175,812	201,211	226,611	252,011	277,410	302,810	328,209
15/16	23,8120	49,2116	74,6111	100,011	125,410	150,809	176,209	201,608	227,008	252,407	277,807	303,207	328,606
59/64	24,2089	49,6084	75,0080	100,408	125,807	151,206	176,606	202,005	227,405	252,804	278,204	303,603	329,003
31/32	24,6057	50,0053	75,4048	100,804	126,203	151,603	177,003	202,402	227,802	253,201	278,601	304,000	329,400
63/64	25,0026	50,4021	75,8017	101,201	126,600	152,000	177,399	202,799	228,198	253,598	278,998	304,397	329,797



Conversione tra velocità in m/sec e numero dei giri/min<sup>1</sup>

	VELOCITÀ PERIFERICA IN METRI AL SECONDO												
	18	22	23	25	28	30	33	40	41	45	48	70	80
Ø mm	Giri/min												
10	34400	42000	43900	47700	53500	57300	63000	76400	78300	85900	91700	133600	152800
15	22800	47900	29200	31800	35600	38200	42000	50900	52200	57300	61000	89100	101800
20	17200	21000	21950	23750	26750	28650	31500	38200	39400	42950	45850	66700	76400
25	13720	16770	17530	19000	21380	22930	25220	30340	31097	34390	36650	53400	60680
40	8550	10450	10950	11870	13300	14250	15670	1900	19475	21370	22800	33240	38000
50	6870	8400	8760	9550	10690	11460	12600	15280	15665	17190	18330	26740	30560
75	4580	5600	5840	6370	7130	7640	800	10190	10445	11460	12220	17830	20380
100	3440	4200	4380	4770	5350	5730	6300	7640	7830	8590	9170	13360	15280
125	2740	3350	3500	3820	4270	4580	5040	6110	6265	6870	7320	10690	12220
150	2280	2790	2920	3180	3560	3820	4200	5090	5220	5730	6100	8910	10180
175	1960	2400	2500	2730	3550	3270	3600	4360	4470	4910	5230	7640	8720
200	1695	2070	2160	2350	2640	2820	3105	3765	3855	4230	4515	6580	7530
225	1510	1840	1920	2095	2350	2515	2765	3350	3435	3765	4025	5860	6700
250	1355	1655	1725	1880	2105	2255	2480	3005	3080	3380	3610	5260	601
300	1130	1380	1435	1565	1755	1880	2065	2505	2565	2820	3010	4385	5010
350	970	1180	1235	1345	1500	1615	1775	2150	2205	2415	2585	3760	4300
400	845	1035	1055	1175	1320	1410	1550	1880	1925	2115	2255	3290	3760
450	750	920	960	1045	1170	1250	1380	1670	1710	1875	2000	2920	3340
500	675	825	860	940	1050	1125	1240	1500	1540	1685	1800	2625	3000
550	615	750	785	850	960	1025	1130	1370	1400	1535	1640	2385	2740
600	565	690	725	780	880	940	1030	1250	1280	1410	1505	2190	2500
650	520	635	665	720	810	865	995	1160	1185	1295	1385	2015	2320
700	485	590	615	670	750	805	885	1075	1100	1205	1290	1875	2150
750	450	550	575	625	700	750	825	1005	1030	1125	1200	1750	2010
800	420	515	535	585	655	705	770	935	950	1055	1125	1640	1870
900	375	460	480	520	580	625	690	835	855	935	1000	1455	1670

### Tabella di ragguglio per chiavi

Tra le misure italiane, tedesche, americane, inglesi, norvegesi, francesi e svedesi

Misure metriche											
Apertura in chiave (dimensioni nominali)	Ø del filetto										
	ISO R 272 1968		Misure tedesche DIN metriche			SMS svedese					
	esagono normale	esagono piccolo	esagono normale	esagono piccolo	esagono grande	Sistema norvegese	Sistema metrico francese	Sistema piccolo 1414	Sistema grande 1412	Whitworth piccolo 1415	Whitworth grande 1413
2,5			1								
3			1,2 1,4								
3,2	1,6		1,6								
3,5			1,7								
4	2		2			1,7	2,5	2,3			
4,5			2,3			2		2,6			
5	2,5		2,5 2,6			2,3	3	3			
5,5	3		3			2,6					
6			3,5			3	3,5	3,5	3		
7	4		4			3,5	4 4,5	4	3,5		
8	5		5 6			4	5	5	4		
9						5	5,5	5			
10	6		6 8				6	6			
11	7		7			6 7		7	6		
12		8					7	8			
13	8		8 10						5/16	1/4	
14		10				8	8	8			
15			(10) +					10	3/8	5/16	
16							9				
17	10 12		10 12			9 10	10	10			
18								12	7/16	3/8	
19	12 14		12 16			11	11				
20											
20,8	candele M 14										
21							12	14	1/2	7/16	
22	14 16		14		12	12 14		12 14			
23							14			1/2	
24	16 18		16 20					16	5/8		
25											
26	candele M 14										
27	18 20		18		16	16		18	16		
28									3/4	5/8	
29							18				
30	20 22		20 24					20			
32	22 24		22		20	18 20	20	22	18 20		
33									7/8	3/4	
34								24			

Misure metriche						
Apertura in chiave (dimensioni nominali)	Ø del filetto					
	Apertura in chiave (dimensioni nominali)		USS			Americ. Stand
	pollici	mm	viti e dadi (SAE)	viti e dadi	viti	viti e dadi
1/8	3,175					
5/32	3,97				0 1	
3/16	4,76				2 3	
13/64	5,16					
7/32	5,56					
15/64	5,95					
1/4	6,35				4	
17/64	6,75					
9/32	7,14					
19/64	7,54					
5/16	7,94		1/4	1/8	5 6	
11/32	8,73				8	
3/8	9,52			3/16	10	
13/32	10,32					
7/16	11,11	1/4		1/4	12 1/4	1/4
15/32	11,90					
1/2	12,70	5/16	1/4	5/16		5/16
9/16	14,29	3/8		3/8	5/16	3/8
19/32	15,08		5/16			
5/8	15,88	7/16		7/16	3/8	7/16
11/16	17,46		3/8			
3/4	19,05	1/2		1/2	7/16	1/2
25/32	19,84		7/16			
13/16	20,64			9/16	1/2	9/16
7/8	22,22	9/16	1/2	5/8	9/16	5/8
15/16	23,81	5/8				
31/32	24,61		9/16			
1	25,40	11/16		3/4	5/8	3/4
1 1/16	26,99	3/4	5/8			
1 1/8	28,57			7/8	3/4	7/8
1 3/16	30,16					
1 1/4	31,75	7/8	3/4	1		
1 5/16	33,44				7/8	1

Misure metriche				
Dimensioni nominali		Apertura in chiave (dimensioni nominali)		
Ø del filetto				
BSW esagono grande BS 192	BSF e BSW esagono piccolo BS 1083	BA	pollici	mm
		10	.117	2,97
		9	.131	3,33
		8	.152	3,86
		7	.172	4,37
		6	.193	4,90
		5	.220	5,59
		4	.248	6,30
1/16 =	3/32		.256	6,50
		3	.282	7,16
3/32 =	1/8		.297	7,54
		2	.324	8,23
1/8 =	3/16		.340	8,64
		1	.365	9,27
		0	.412	10,49
3/16 =	1/4		.445	11,30
1/4 =	5/16		.525	13,33
5/16 =	3/8		.600	15,24
3/8 =	7/16		.710	18,03
7/16 =	1/2		.820	20,83
1/2 =	9/16		.920	23,34
9/16 =	5/8		1.010	25,65
5/8 =	11/16		1.100	27,94
11/16 =	3/4		1.200	30,48
3/4 =	7/8		1.300	33,02

# Tabella di ragguglio per chiavi

Tra le misure italiane, tedesche, americane, inglesi, norvegesi, francesi e svedesi

Misure metriche									
Apertura in chiave (dimensioni nominali)	Ø del filetto								
	ISO R 272 1968		Misure tedesche DIN metriche			Sistema metrico norvegese	Sistema metrico francese	SMS svedese	
	esagono normale	esagono piccolo	esagono normale	esagono piccolo	esagono grande			Sistema piccolo 1414	Sistema grande 1412
mm									
35							22		
36	24	27	24	30	22	22 24		22 24	
37									1 7/8
38							24		
41	27	30	27 M26x1,5		24	27		27	
42							27		1 1/8 1
46	30	33	30	36	27	30	30	30	
47									1 1/4 1 1/8
50	33	36	33			33	33	33	
52									1 3/8 1 1/4
54							36		
55	36	39	36	42		36		36	
56									1 3/8 1 3/8
58							39		
60	39		39			39		39	1 5/8 1 1/2
63							42		
65	42		42	48		42		42	1 3/4 1 5/8
67							45		
70	45		45			45		45	1 7/8 1 3/4
71							48		
75	48		48	56		48		48	2 1 7/8
77							52		
80	52		52			52		52	2
82							56		
85	56		56			56		56	2 1/4
88							60		
90	60		60			60		60	
94							64		
95	64		64			64		64	2 1/2
100	68		68			68		68	
105	72		72			72		72	2 3/4
110	76		76			76		76	3
115	80		80			80		80	
116							80		
120	85		85			84		85	3 1/4
130	90		90			89		90	3 1/2
135	95		95			94		95	3 3/4
145	100		100			99		100	4
150	105		105			104		105	
155	110		110			109		110	4 1/4



Misure metriche					
Apertura in chiave (dimensioni nominali)	Ø del filetto				
	pollici	mm	USS		Americ. Stand
			viti e dadi (SAE)	viti e dadi	viti
Ø					
1 3/8	34,92			1 1/8	
1 7/16	36,51	1			
1 1/2	38,10			1 1/4	1 1/8
1 9/16	39,69				
1 5/8	41,28	1 1/8	1	1 3/8	
1 11/16	42,86			1 1/8	1 1/4
1 3/4	44,45				
1 13/16	46,04	1 1/4	1 1/8		
1 7/8	47,63		1 1/4		
2	50,80	1 3/8	1 1/4		
2 1/16	52,39			1 1/8	
2 3/16	55,56	1 1/2	1 3/8		
2 1/4	57,15			1 1/2	
2 3/8	60,32		1 1/2		
2 7/16	61,91			1 5/8	
2 9/16	65,09		1 5/8		
2 5/8	66,68			1 3/4	
2 3/4	69,85		1 3/4		
2 13/16	71,44			1 7/8	
2 15/16	74,61		1 7/8		
3	76,20			2	
3 1/8	79,38		2		
3 3/8	85,72			2 1/4	
3 1/2	88,90		2 1/4		
3 3/4	95,25			2 1/2	
3 7/8	98,42		2 1/2		
4 1/8	104,78			2 3/4	
4 1/4	107,95		2 3/4		
4 1/2	114,30			3	
4 5/8	117,48		3		
5	127,00		3 1/4		
5 3/8	136,52		3 1/2		
5 3/4	146,05		3 3/4		
6 1/8	155,57		4		

Misure metriche					
Dimensioni nominali			Apertura in chiave (dimensioni nominali)		
Ø del filetto	W	BS	BA	pollici	mm
BSW esagono grande BS 192 BSF e BSW esagono picc. BS 1083					
13/16 =		15/16		1.390	35,31
7/8 =	1			1.480	37,59
15/16 =		111/16		1.580	40,13
1 =	1 1/8			1.670	42,42
1 1/8 =		1 1/4		1.860	47,24
1 1/4 =		1 3/8		2.050	52,07
1 3/8 =		1 1/2		2.220	56,39
1 1/2 =		1 5/8		2.410	61,21
1 5/8 =		1 3/4		2.580	65,53
1 3/4 =		2		2.760	70,10
2 =		2 1/4		3.150	80,01
2 1/4 =		2 1/2		3.550	90,17
2 1/2 =		2 3/4		3.890	98,81
2 3/4 =		3		4.180	106,17
3 =		3 1/4		4.530	115,06
3 1/4 =		3 1/2		4.850	123,19
3 1/2 =		3 3/4		5.180	131,57
3 3/4 =		4		5.550	140,92

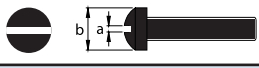
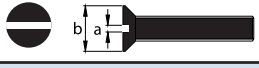
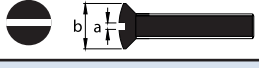
## Viti filettate

Filettatura		M 1,2	M 1,4	M 1,6	M 1,8	M 2	M 2,5	M 3	M 3,5	M 4	M 5	M 6	M 8	
ISO 1207		b	2,3	2,6	3	3,4	3,8	4,5	5,5	6	7	8,5	10	13
	a	0,3	0,3	0,4	0,4	0,5	0,6	0,8	1	1,2	1,2	1,6	2	
Dimensione lama		2 x 0,4		2,5 x 0,4		3 x 0,5	3,5 x 0,6	4 x 0,8	5,5 x 1	6,5 x 1,2	8 x 1,2	10 x 1,6	12 x 2	
ISO 1580		b	-	-	-	-	-	6	7	8	10	12	16	
	a	-	-	-	-	-	-	0,8	1	1,2	1,2	1,6	2	
Dimensione lama		-	-	-	-	-	-	4 x 0,8	5,5 x 1	8 x 1,2		10 x 1,6	12 x 2	
ISO 2009		b	2,3	2,6	3	3,4	3,8	4,7	5,6	6,5	7,5	9,2	11	14,5
	a	0,3	0,3	0,4	0,4	0,5	0,6	0,8	0,8	1	1,2	1,6	2	
Dimensione lama		2 x 0,4		2,5 x 0,4		3 x 0,5	3,5 x 0,6	4 x 0,8		5,5 x 1	8 x 1,2	10 x 1,6	12 x 2	
ISO 2010		b	2,3	2,6	3	3,4	3,8	4,7	5,6	6,5	7,5	9,2	11	14,5
	a	0,3	0,3	0,4	0,4	0,5	0,6	0,8	0,8	1	1,2	1,6	2	
Dimensione lama		2 x 0,4		2,5 x 0,4		3 x 0,5	3,5 x 0,6	4 x 0,8		5,5 x 1	8 x 1,2	10 x 1,6	12 x 2	

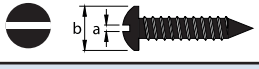
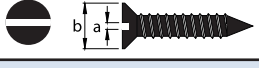
## Viti per lamiera

mm		2,2	2,9	3,5	3,9	4,2	4,8	5,5	6,3	
ISO 1481		b	4,2	5,6	6,9	7,5	8,2	9,5	10,8	12,5
	a	0,6	0,8	1	1	1,2	1,2	1,6	1,6	
Dimensione lama		3,5 x 0,6	4 x 0,8	5,5 x 1		8 x 1,2		10 x 1,6		
ISO 1482		b	4,3	5,5	7,3	7,5	8,4	9,5	10,8	12,4
	a	0,5	0,8	1	1	1,2	1,2	1,6	1,6	
Dimensione lama		3 x 0,5	4 x 0,8	5,5 x 1		6,5 x 1,2		10 x 1,6		
ISO 1483		b	4,3	5,5	7,3	7,5	8,4	9,5	10,8	12,4
	a	0,5	0,8	1	1	1,2	1,2	1,6	1,6	
Dimensione lama		3 x 0,5	4 x 0,8	5,5 x 1		6,5 x 1,2		10 x 1,6		

## Viti per legno

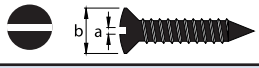
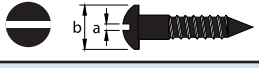
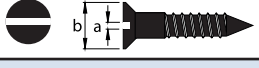
mm		1,6	2,0	2,5	3,0	3,5	4,0	4,5	5,0	5,5	6,0	7,0	8,0	
DIN 95		b	3,0	3,8	4,7	5,6	6,5	7,5	8,3	9,2	10,2	11,0	12,5	14,5
	a	0,4	0,5	0,6	0,8	0,8	1,0	1,0	1,2	1,2	1,6	2,0	2,0	
Dimensione lama		2,0 x 0,4	3,0 x 0,5	3,5 x 0,6	4,0 x 0,8		5,5 x 1,0		6,5 x 1,2	8,0 x 1,2	8,0 x 1,6	10,0 x 1,6	12,0 x 2,0	
DIN 96		b	3,2	4,0	5,0	6,0	7,0	8,0	9,0	10,0	11,0	12,0	14,0	16,0
	a	0,4	0,5	0,6	0,8	0,8	1,0	1,0	1,2	1,2	1,6	2,0	2,0	
Dimensione lama		2,5 x 0,4	4,0 x 0,5	3,5 x 0,6	4,0 x 0,8	4,0 x 0,8	5,5 x 1,0	5,5 x 1,0	6,5 x 1,2	6,5 x 1,2	8,0 x 1,6	12,0 x 2,0	12,0 x 2,0	
DIN 97		b	3,2	4,0	5,0	6,0	7,0	8,0	9,0	10,0	11,0	12,0	14,0	16,0
	a	0,4	0,5	0,6	0,8	0,8	1,0	1,0	1,2	1,2	1,6	2,0	2,0	
Dimensione lama		2,5 x 0,4	4,0 x 0,5	3,5 x 0,6	4,0 x 0,8	4,0 x 0,8	5,5 x 1,0	5,5 x 1,0	6,5 x 1,2	6,5 x 1,2	8,0 x 1,6	12,0 x 2,0	12,0 x 2,0	



## Perno filettato

Filettatura		M 2,5	M 3	M 3,5	M 4	M 5	M 6	M 8	M 10	M 12	
ISO 2342, 7435, 27435		b	2,5	3	3,5	4	5	6	8	10	12
	a	0,4	0,4	0,4	0,6	0,8	1	1,2	1,6	2	
Dimensione lama		2 x 0,4		2,5 x 0,4		4 x 0,8	5 x 1,0	6,5 x 1,2	8 x 1,6		



## Abbinamento viti PH e PZ con impronte dei giraviti

DIN 8764:2004



## Viti filettate

Filettatura		M 1,6	M 1,8	M 2	M 2,5	M 3	M 3,5	M 4	M 5	M 6	M 8	M 10
ISO 7045		0		1			2			3	4	
	Dimensione lama		Misura PH / PZ									
ISO 7046		0			1		2			3	4	
	Dimensione lama		Misura PH / PZ									
ISO 7047		0		1			2			3	4	
	Dimensione lama		Misura PH / PZ									

## Viti per lamiera







mm	2,2	2,9	3,5	3,9	4,2	4,8	5,5	6,3
ISO 7049 	1	2				3		
Dimensione lama	Misura PH / PZ							
ISO 7050 	1	2				3		
Dimensione lama	Misura PH / PZ							
ISO 7051 	1	2				3		
Dimensione lama	Misura PH / PZ							

## Viti per legno





mm	2	2,5	3	3,5	4	4,5	5	5,5	6	7	8
DIN 7996 	0	1	2				3			4	
Dimensione lama	Misura PH / PZ										
DIN 7997 	0	1	2				3			4	
Dimensione lama	Misura PH / PZ										
DIN 7995 	0	1	2				3			4	
Dimensione lama	Misura PH / PZ										

## Abbinamento viti TORX® e TORX® PLUS impronte dei giraviti

## Viti filettate

Grandezza Torx® e Torx®Plus (IP)	5	6	7	8	9	10	15	20	25	27	30	40	45
 mm	1,42	1,7	1,99	2,31	2,5	2,74	3,27	3,86	4,43	4,99	5,52	6,65	7,82
ISO 7045 	M (1,4/1,6)	M 2	(M 2)	M 2,5	(M 3)	M 3	M 3,5	M 4	M 5	M (4,5/5/6)	M 6	M 8	-
ISO 7047 	-	M 2	(M 2)	M 2,5	(M 3)	M 3	M 3,5	M 4	M 5	M (4,5/5/6)	M 6	-	M 8
ISO 2009 	M (1,8)	-	(M 2)	M 2,5	(M 3)	M 3	M 3,5	M 4	M 5	M (4,5/5/6)	M 6	M 8	-
ISO 7047 	M 1,4/1,6	M 2	(M 2)	M 2,5	(M 3)	M 3	M 4	M 4	M 5	M (4,5/5/6)	M 6	-	M 8
ISO 10642 	-	-	(M 2)	-	(M 3)	M 3	-	M 5	M 6	M (4,5/5/6)	-	M 8	-

## Viti per lamiera

Grandezza Torx® e Torx®Plus (IP)	5	6	7	8	9	10	15	20	25	27	30	40	45
 mm	1,42	1,7	1,99	2,31	2,5	2,74	3,27	3,86	4,43	4,99	5,52	6,65	7,82
ISO 7049 	-	M 2,2	(M 2)	M 2,9	(M 2,9)	M 3,5	M 3,9	M 4,2	M 4,8 / 5,5	M (4,5/5/6)	M 6,3	M 8	-
ISO 7050 	-	M 2,2	(M 2)	M 2,9	(M 2,9)	M 3,5	M 3,9	M 4,2	M 4,8 / 5,5	M (4,5/5/6)	M 6,3	M 8	-
ISO 7051 	-	M 2,2	(M 2)	M 2,9	(M 2,9)	M 3,5	M 3,9	M 4,2	M 4,8 / 5,5	M (4,5/5/6)	M 6,3	M 8	-

Valori tra parentesi: viti speciali

Utensili con impronte Torx® devono essere utilizzati solo in casi limite per il serraggio e il disserraggio di viti Torx®Plus (maggiore deterioramento dell'utensile e della vite).

Utensili con impronta Torx®Plus non sono compatibili con le viti Torx®.

## Classi e carico unitario di rottura di fili tondi in acciaio per molle, trafilati crudi

### Tipo, classificazioni, prove

I **fili tondi di acciaio** per molle vengono distinti con la seguente classificazione:

**Classe A** - a bassa resistenza

**Classe B** - a media resistenza

**Classe C** - ad alta resistenza

**Classe D** - armonico

**Classe E** - superarmonico

Diametro mm	CLASSI				
	A	B	C	D	E
	Carico unitario di rottura - Kg./mm <sup>2</sup>				
0,10	175 ÷ 210	210 ÷ 240	240 ÷ 275	275 ÷ 305	≤ 305
0,15	170 ÷ 205	205 ÷ 235	235 ÷ 270	270 ÷ 300	≤ 300
0,20	165 ÷ 200	200 ÷ 235	235 ÷ 265	265 ÷ 295	≤ 295
0,25	160 ÷ 195	195 ÷ 230	230 ÷ 260	260 ÷ 290	≤ 290
0,30	160 ÷ 195	195 ÷ 230	230 ÷ 260	260 ÷ 290	≤ 290
0,35	160 ÷ 195	195 ÷ 225	225 ÷ 255	255 ÷ 285	≤ 285
0,40	160 ÷ 195	195 ÷ 225	225 ÷ 255	255 ÷ 285	≤ 285
0,45	155 ÷ 190	190 ÷ 220	220 ÷ 250	250 ÷ 280	≤ 280
0,50	155 ÷ 190	190 ÷ 220	220 ÷ 250	250 ÷ 280	≤ 280
0,55	155 ÷ 190	190 ÷ 220	220 ÷ 250	250 ÷ 280	≤ 280
0,60	150 ÷ 185	185 ÷ 215	215 ÷ 245	245 ÷ 275	≤ 275
0,70	150 ÷ 185	185 ÷ 215	215 ÷ 245	240 ÷ 270	≤ 275
0,80	145 ÷ 180	180 ÷ 210	210 ÷ 240	240 ÷ 270	≤ 270
0,90	140 ÷ 175	175 ÷ 205	205 ÷ 235	235 ÷ 265	≤ 265
1,00	140 ÷ 175	175 ÷ 205	205 ÷ 235	140 ÷ 175	≤ 265
1,10	140 ÷ 175	175 ÷ 205	205 ÷ 235	235 ÷ 265	≤ 265
1,20	140 ÷ 170	170 ÷ 200	200 ÷ 230	230 ÷ 255	≤ 255
1,40	135 ÷ 170	170 ÷ 200	200 ÷ 230	230 ÷ 255	≤ 255
1,50	135 ÷ 165	165 ÷ 195	195 ÷ 225	225 ÷ 250	≤ 250
1,60	135 ÷ 160	160 ÷ 190	190 ÷ 220	220 ÷ 245	≤ 245
1,80	130 ÷ 155	155 ÷ 180	180 ÷ 210	210 ÷ 235	≤ 235
2,00	130 ÷ 150	150 ÷ 175	175 ÷ 200	200 ÷ 225	≤ 225

Diametro mm	CLASSI				
	A	B	C	D	E
	Carico unitario di rottura - Kg./mm <sup>2</sup>				
2,10	130 ÷ 150	150 ÷ 175	175 ÷ 200	200 ÷ 225	≤ 225
2,20	130 ÷ 150	150 ÷ 175	175 ÷ 200	200 ÷ 220	≤ 220
2,30	130 ÷ 150	150 ÷ 170	170 ÷ 195	195 ÷ 215	≤ 215
2,50	130 ÷ 150	150 ÷ 170	170 ÷ 195	195 ÷ 215	≤ 215
2,80	125 ÷ 145	145 ÷ 165	165 ÷ 190	190 ÷ 205	≤ 205
3,00	125 ÷ 140	140 ÷ 160	160 ÷ 180	180 ÷ 200	≤ 200
3,20	125 ÷ 140	140 ÷ 160	160 ÷ 180	180 ÷ 200	≤ 200
3,50	125 ÷ 140	140 ÷ 160	160 ÷ 180	180 ÷ 200	≤ 200
3,80	115 ÷ 135	135 ÷ 155	155 ÷ 175	175 ÷ 195	≤ 195
4,00	115 ÷ 135	135 ÷ 155	155 ÷ 175	175 ÷ 195	≤ 195
4,50	110 ÷ 125	125 ÷ 140	140 ÷ 155	155 ÷ 170	≤ 170
5,00	110 ÷ 125	125 ÷ 140	140 ÷ 155	155 ÷ 170	≤ 170
5,50	110 ÷ 125	125 ÷ 140	140 ÷ 155	155 ÷ 170	≤ 170
6,00	105 ÷ 120	120 ÷ 135	135 ÷ 150	150 ÷ 165	≤ 165
7,00	100 ÷ 115	115 ÷ 130	130 ÷ 145	140 ÷ 160	≤ 160
8,00	100 ÷ 115	115 ÷ 130	130 ÷ 145	—	—
9,00	100 ÷ 115	115 ÷ 130	130 ÷ 145	—	—
10,00	95 ÷ 110	110 ÷ 125	—	—	—
11,00	95 ÷ 110	110 ÷ 125	—	—	—
12,00	95 ÷ 110	110 ÷ 125	—	—	—

I dati contenuti in questa tabella sono stati desunti da UNI 3823

Il carico unitario di rottura, **diminuisce** con l'aumentare del diametro

**Simboli delle principali filettature**

<b>M</b>	Filettatura metrica ISO a passo grosso
<b>MF</b>	Filettatura metrica a passo fine
<b>UNC</b>	Filettatura unificata cilindrica a passo grosso
<b>UNF</b>	Filettatura unificata cilindrica a passo fine
<b>UNEF</b>	Filettatura unificata cilindrica extra fine
<b>UN</b>	Filettatura unificata cilindrica con 4 - 6 - 8 - 12 - 16 - 20 - 28 filetti per pollice
<b>UNS</b>	Filettatura unificata cilindrica speciale
<b>NGO</b>	Filettatura nazionale americana cilindrica per scarichi dei gas
<b>NGS</b>	Filettatura nazionale americana cilindrica per gas
<b>NPS</b>	Filettatura americana cilindrica per tubi
<b>NPSC</b>	Filettatura Gas cilindrica americana per tubi, per raccordi tubazioni
<b>NPSF</b>	Filettatura Gas cilindrica americana per tubi, per giunti a tenuta di pressione (tenuta a secco)
<b>NPSH</b>	Filettatura Gas cilindrica americana per tubi, per giunti di tubi flessibili e raccordi (nippli)
<b>NPSI</b>	Filettatura Gas cilindrica americana per tubi, per filettature interne (tenuta a secco)
<b>NPSL</b>	Filettatura Gas americana per tubi, per bloccaggio controdadi
<b>NPSM</b>	Filettatura Gas cilindrica per tubi, per giunti meccanici
<b>NPT</b>	Filettatura Gas conica per tubi
<b>NPTF</b>	Filettatura Gas conica per tubi, per giunti a tenuta di pressione (tenuta a secco)
<b>NPTR</b>	Filettatura Gas conica per tubi, per equipaggiamenti ferroviari
<b>NPTC</b>	Filettatura Gas conica per valvole di bombole a gas di cloro
<b>NPTG</b>	Filettatura Gas conica per valvole di bombole a gas (tutti a gas ad eccezione del cloro)
<b>PTF-SAE</b>	Filettatura SAE conica corta stagna a secco per tubi
<b>ANPT</b>	Filettatura Gas per marina, esercito, aeronautica
<b>NGT</b>	Filettatura Gas conica nazionale americana
<b>SGT</b>	Filettatura conica speciale per gas
<b>ACME-C</b>	Filettatura trapezoidale americana a dente di sega - autocentrante
<b>ACME-G</b>	Filettatura trapezoidale americana a dente di sega - per uso generale
<b>N Butt</b>	Filettatura nazionale americana a denti di sega
<b>NH</b>	Filettatura per giunti di tubi flessibili e giunti a manichetta per idranti
<b>BSW</b>	Filettatura Whitworth a passo grosso British Standard
<b>BSF</b>	Filettatura Whitworth a passo fine British Standard
<b>BSPT</b>	Filettatura Gas conica per tubi British Standard
<b>G/BSP</b>	Filettatura Gas cilindrica per tubi British Standard
<b>WHIT</b>	Filettatura speciale Whitworth Standard
<b>BA</b>	Filettatura Standard British Association
<b>API</b>	Filettatura conica per tubi (American Petroleum Institute)

### Dimensioni dei maschi e fori di preparazione alla maschiatura

**DIN 371** **M**

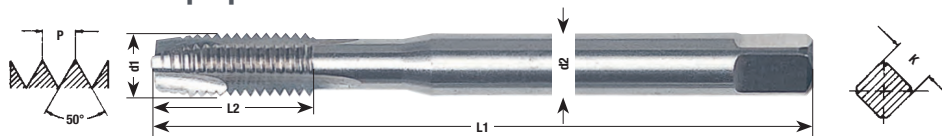

Ø d1 mm	P mm	L1 mm	L2 mm	Ø d2 mm	□ K mm	Ø preforo mm
M 2	0,4	45	9	2,8	2,1	1,6
M 2,2	0,45	45	9	2,8	2,1	1,75
(M 2,3)	0,4	45	9	2,8	2,1	1,9
M 2,5	0,45	50	9	2,8	2,1	2,05
(M 2,6)	0,45	50	9	2,8	2,1	2,1
M 3	0,5	56	10	3,5	2,7	2,5 (2,8*)
M 3,5	0,6	56	11	4	3	2,9
M 4	0,7	63	12	4,5	3,4	3,3 (3,7*)
M 4,5	0,75	63	13	5	3,8	3,7
M 5	0,8	70	14	6	4,9	4,2 (4,6*)
M 6	1	80	16	6	4,9	5 (5,5*)
M 7	1	80	16	7	5,5	6
M 8	1,25	90	18	8	6,2	6,8 (7,4*)
M 9	1,25	90	18	9	7	7,8
M 10	1,5	100	20	10	8	8,5 (9,3*)
M 11	1,5	100	20	11	9	9,5
M 12	1,75	110	22	12	9	10,2 (11,2*)

- F 7829/9
- F 7830
- F 7833
- F 7833/1
- F 7838
- F 7839
- F 7841
- F 7842
- F 7842/3
- F 7842/4
- F 7842/7
- F 7843
- F 7843/2
- F 7843/22
- F 7843/3
- F 7843/4
- F 7843/44
- F 7843/5
- F 7845
- F 7845/22
- F 7845/3
- F 7845/3
- F 7845/4
- F 7845/44
- F 7845/5
- F 7845/7
- F 7847\*
- F 7848
- F 7848/3
- F 7851
- F 7852\*
- F 7945

\* Per maschi a rullare i diametri dei prefori sono quelli indicati tra le parentesi

**DIN 371** **UNF**

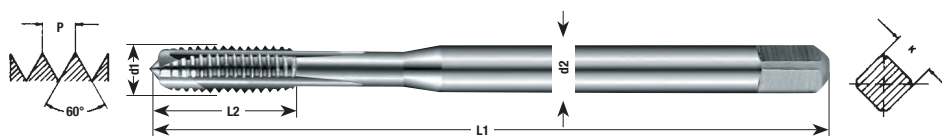

Ø pollici	Filetti per pollice P	Ø d1 mm	L1 mm	L2 mm	Ø d2 mm	□ K mm	Ø preforo mm
2	64 UNF	2,184	45	9	2,8	2,1	1,9
3	56 UNF	2,515	50	9	2,8	2,1	2,1
4	48 UNF	2,845	56	10	3,5	2,7	2,4
5	44 UNF	3,175	56	10	3,5	2,7	2,7
6	40 UNF	3,505	56	11	4	3	3
8	36 UNF	4,166	63	12	4,5	3,4	3,5
10	32 UNF	4,826	70	14	6	4,9	4,1
12	28 UNF	5,486	70	14	6	4,9	4,7

- F 7933
- F 7934
- F 7935

**DIN 371** **UNC**

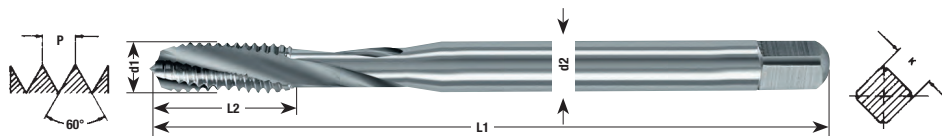

Ø pollici	Filetti per pollice P	Ø d1 mm	L1 mm	L2 mm	Ø d2 mm	□ K mm	Ø preforo mm
2	56 UNC	2,184	45	9	2,8	2,1	1,8
3	48 UNC	2,515	50	9	2,8	2,1	2,1
4	40 UNC	2,845	56	10	3,5	2,7	2,3
5	40 UNC	3,175	56	10	3,5	2,7	2,6
6	32 UNC	3,505	56	11	4	3	2,85
8	32 UNC	4,166	63	12	4,5	3,4	3,5
10	24 UNC	4,826	70	16	6	4,9	3,9
12	24 UNC	5,486	70	16	6	4,9	4,5

- F 7926
- F 7927
- F 7928



## Dimensioni dei maschi e fori di preparazione alla maschiatura

DIN  
374

MF

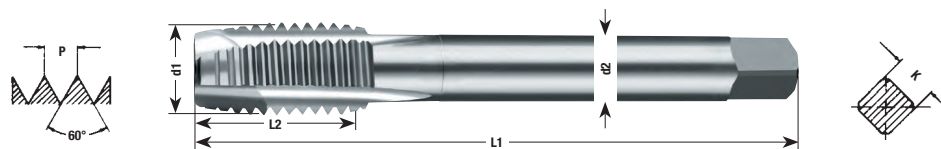

$\emptyset$ d1 x P	L1 mm	L2 mm	$\emptyset$ d2 mm	□ K mm	$\emptyset$ preforo mm
M 3 x 0,35	50	10	2,2	—	2,65
M 4 x 0,35	50	10	2,8	2,1	3,65
M 4 x 0,5	56	12	2,8	2,1	3,5
M 5 x 0,5	70	12	3,5	2,7	4,5
M 6 x 0,5	70	12	4,5	3,4	5,5
M 6 x 0,75	70	14	4,5	3,4	5,2
M 7 x 0,75	70	14	5,5	4,3	6,2
M 8 x 0,5	80	12	6	4,9	7,5
M 8 x 0,75	80	15	6	4,9	7,2
M 8 x 1	90	16	6	4,9	7
M 9 x 0,75	80	15	7	5,5	8,2
M 9 x 1	90	16	7	5,5	8
M 10 x 0,75	90	15	7	5,5	9,2
M 10 x 1	100	16	7	5,5	9
M 10 x 1,25	100	18	7	5,5	8,8
M 11 x 1	100	18	8	6,2	10
M 12 x 0,75	90	18	9	7	11,2
M 12 x 1	100	18	9	7	11
M 12 x 1,25	100	20	9	7	10,8
M 12 x 1,5	100	22	9	7	10,5
M 14 x 0,75	90	18	11	9	13,2
M 14 x 1	100	20	11	9	13
M 14 x 1,25	100	20	11	9	12,8
M 14 x 1,5	100	22	11	9	12,5
M 15 x 1	100	20	12	9	14
M 15 x 1,5	100	22	12	9	13,5
M 16 x 1	100	20	12	9	15
M 16 x 1,5	100	22	12	9	14,5
M 18 x 1	110	22	14	11	17
M 18 x 1,5	110	25	14	11	16,5
M 20 x 1	125	24	16	12	19
M 20 x 1,5	125	25	16	12	18,5
M 22 x 1	125	24	18	14,5	21
M 22 x 1,5	125	25	18	14,5	20,5
M 24 x 1	125	24	18	14,5	23
M 24 x 1,5	125	25	18	14,5	22,5
M 25 x 1,5	140	28	18	14,5	23,5
M 26 x 1	140	24	18	14,5	25
M 26 x 1,5	140	28	18	14,5	24,5
M 27 x 1,5	140	28	20	16	25,5
M 28 x 1	150	24	20	16	27
M 28 x 1,5	150	28	20	16	26,5
M 30 x 1	150	24	22	18	29
M 30 x 1,5	150	28	22	18	28,5
M 32 x 1,5	150	32	22	18	30,5
M 36 x 1,5	170	32	28	22	34,5
M 40 x 1,5	180	32	32	24	38,5

F 7887  
F 7888/3  
F 7888/4  
F 7889  
F 7906  
F 7907  
F 7909  
F 7910DIN  
5156

G-BSP

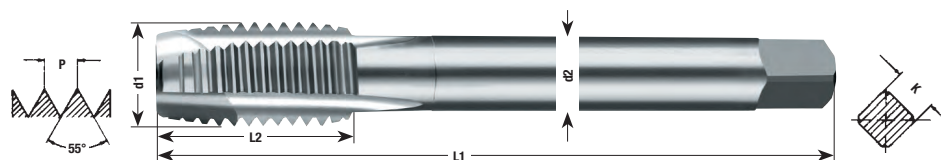

$\emptyset$ pollici	Filetti per pollice P	$\emptyset$ d1 mm	L1 mm	L2 mm	$\emptyset$ d2 mm	□ K mm	$\emptyset$ preforo mm
G 1/8	28	9,728	90	16	7	5,5	8,8
G 1/4	19	13,157	100	18	11	9	11,8
G 3/8	19	16,662	100	18	12	9	12,25
G 1/2	14	20,955	125	24	16	12	19
G 5/8	14	22,911	125	24	18	14,5	21
G 3/4	14	26,441	140	28	20	16	24,5
G 7/8	14	30,201	150	28	22	18	28,25
G 1	11	33,249	160	28	25	20	30,75
G 1 1/8	11	37,897	170	30	28	22	35,5
G 1 1/4	11	41,910	170	30	32	24	39,5
G 1 3/8	11	44,232	180	32	36	29	42
G 1 1/2	11	47,803	190	32	36	29	45,5

F 7916  
F 7918  
F 7919  
F 7920

### Dimensioni dei maschi e fori di preparazione alla maschiatura

**DIN 374 UNF**

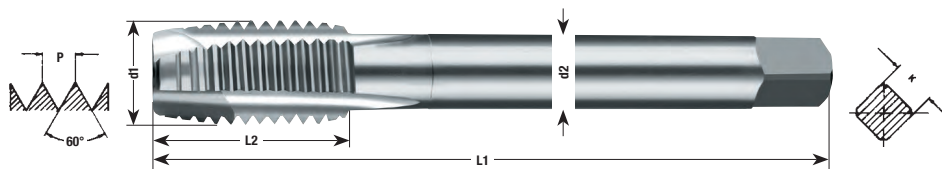

Ø nominale	Filetti per pollice P	Ø d1 mm	L1 mm	L2 mm	Ø d2 mm	□ K mm	Ø preforo mm
1/4	28 UNF	6,350	80	16	4,5	3,4	5,5
5/16	24 UNF	7,938	90	18	6	4,9	6,9
3/8	24 UNF	9,525	100	20	7	5,5	8,5
7/16	20 UNF	11,113	100	22	8	6,2	9,9
1/2	20 UNF	12,700	100	22	9	7	11,5
9/16	18 UNF	14,288	100	24	11	9	12,9
5/8	18 UNF	15,875	100	24	12	9	14,5
3/4	16 UNF	19,050	110	28	14	11	17,5
7/8	14 UNF	22,225	140	32	18	14,5	20,4
1	12 UNF	25,400	150	32	20	16	23,3

F 7936  
F 7938

**DIN 376 M**

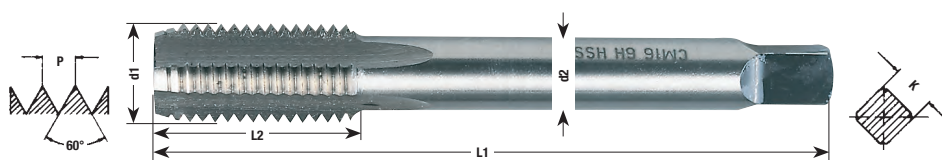

Ø d1 mm	P mm	L1 mm	L2 mm	Ø d2 mm	□ K mm	Ø preforo mm
M 3	0,5	56	10	2,2	—	2,5
M 3,5	0,6	56	11	2,5	2,1	2,9
M 4	0,7	63	12	2,8	2,1	3,3
M 4,5	0,75	63	13	3,3	2,7	3,7
M 5	0,8	70	14	3,5	2,7	4,2
M 5,5	0,9	70	14	4	3	4,5
M 6	1	80	16	4,5	3,4	5
M 7	1	80	16	5	4,3	6
M 8	1,25	90	18	6	4,9	6,8
M 9	1,25	90	18	7	5,5	7,8
M 10	1,5	100	20	7	5,5	8,5
M 11	1,5	100	20	8	6,2	9,5
M 12	1,75	110	22	8	7	10,2
M 14	2	110	24	11	9	12
M 16	2	110	26	12	9	14
M 18	2,5	125	30	14	11	15,5
M 20	2,5	140	30	16	12	17,5
M 22	2,5	140	30	18	14,5	19,5
M 24	3	160	36	18	14,5	21
M 27	3	160	36	20	16	24
M 30	3,5	180	40	22	18	26,5

F 7829/9 F 7843/5  
F 7830 F 7845  
F 7833 F 7845/22  
F 7833/1 F 7845/3  
F 7838 F 7845/4  
F 7839 F 7845/44  
F 7841 F 7845/5  
F 7842 F 7845/7  
F 7842/3 F 7847\*  
F 7842/4 F 7848  
F 7842/7 F 7848/3  
F 7843 F 7851  
F 7843/2 F 7852\*  
F 7843/22 F 7945  
F 7843/3  
F 7843/4  
F 7843/4  
F 7843/4  
F 7843/4  
F 7843/4  
F 7843/4  
F 7843/4

**DIN 376 UNC**

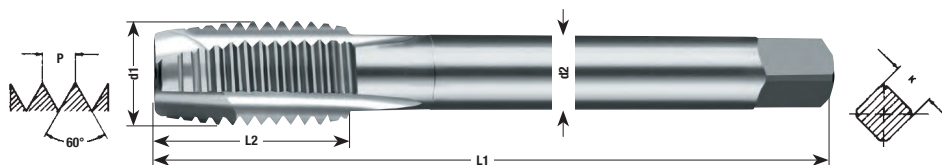

Ø nominale	Filetti per pollice P	Ø d1 mm	L1 mm	L2 mm	Ø d2 mm	□ K mm	Ø preforo mm
1/4	20 UNC	6,350	80	18	4,5	3,4	5,2
5/16	18 UNC	7,938	90	20	6	4,9	6,6
3/8	16 UNC	9,525	100	22	7	5,5	8
7/16	14 UNC	11,113	100	22	8	6,2	9,4
1/2	13 UNC	12,700	110	25	9	7	10,75
9/16	12 UNC	14,288	110	25	11	9	12,25
5/8	11 UNC	15,875	110	28	12	9	13,5
3/4	10 UNC	19,050	125	32	14	11	16,5
7/8	9 UNC	22,225	140	32	18	14,5	19,5
1	8 UNC	25,400	160	36	20	16	22,25

F 7929  
F 7930  
F 7931

## Dimensioni dei maschi e fori di preparazione alla maschiatura

DIN  
351

UNC

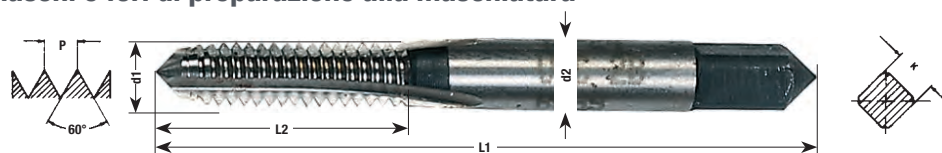

Ø nominale	Filetti per pollice P	Ø d1 mm	L1 mm	L2 mm	Ø d2 mm	□ K mm	Ø preforo mm
1	64 UNC	1,854	32	10	2,5	2,1	1,5
2	56 UNC	2,184	36	11	2,8	2,1	1,8
3	48 UNC	2,515	36	11	2,8	2,1	2,1
4	40 UNC	2,845	40	12	3,5	2,7	2,3
5	40 UNC	3,175	40	12	3,5	2,7	2,6
6	32 UNC	3,505	45	14	4	3	2,85
8	32 UNC	4,166	45	14	4,5	3,4	3,5
10	24 UNC	4,826	48	16	6	4,9	3,9
12	24 UNC	5,486	50	18	6	4,9	4,5
1/4	20 UNC	6,350	56	22	6	4,9	5,2
5/16	18 UNC	7,938	63	20	6	4,9	6,6
3/8	16 UNC	9,525	70	23	7	5,5	8
7/16	14 UNC	11,113	75	25	8	6,2	9,4
1/2	13 UNC	12,700	80	28	9	7	10,75
9/16	12 UNC	14,288	80	30	11	9	12,25
5/8	11 UNC	15,875	90	30	12	9	13,5
3/4	10 UNC	19,050	105	35	14	11	16,5
7/8	9 UNC	22,225	110	35	18	14,5	19,5
1	8 UNC	25,400	110	38	20	16	22,25

F 7820/1  
F 7821/1  
F 7829/7DIN  
352

M

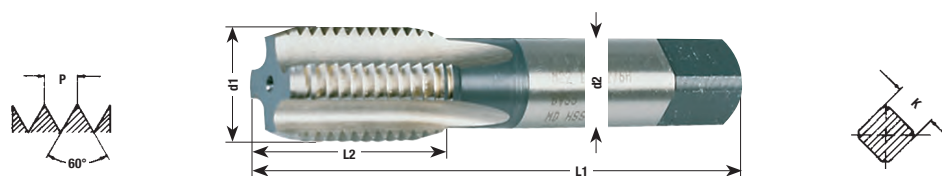

Ø d1 mm	P mm	L1 mm	L2 mm	Ø d2 mm	□ K mm	Ø preforo mm
M 1	0,25	25	8	2,5	2,1	0,75
M 1,1	0,25	25	8	2,5	2,1	0,85
M 1,2	0,25	25	8	2,5	2,1	0,95
M 1,4	0,3	28	10	2,5	2,1	1,10
M 1,6	0,35	32	10	2,5	2,1	1,25
(M 1,7)	0,35	32	10	2,5	2,1	1,3
M 1,8	0,35	32	10	2,5	2,1	1,45
M 2	0,4	36	11	2,8	2,1	1,6
M 2,2	0,45	36	11	2,8	2,1	1,75
(M 2,3)	0,4	36	11	2,8	2,1	1,9
M 2,5	0,45	40	12	2,8	2,1	2,05
(M 2,6)	0,45	40	12	2,8	2,1	2,1
M 3	0,5	40	12	3,5	2,7	2,5
M 3,5	0,6	45	14	4	3	2,9
M 4	0,7	45	14	4,5	3,4	3,3
M 4,5	0,75	45	14	5	3,8	3,7
M 5	0,8	48	16	6	4,9	4,2
M 6	1	50	18	6	4,9	5
M 7	1	50	18	6	4,9	6
M 8	1,25	56	18	6	4,9	6,8
M 9	1,25	63	18	7	5,5	7,8
M 10	1,5	70	23	7	5,5	8,5
M 11	1,5	70	25	8	6,2	9,5
M 12	1,75	75	28	9	7	10,2
M 14	2	80	30	11	9	12
M 16	2	80	30	12	9	14
M 18	2,5	95	35	14	11	15,5
M 20	2,5	95	35	16	12	17,5
M 22	2,5	100	35	18	14,5	19,5
M 24	3	110	38	18	14,5	21
M 27	3	110	38	20	16	24
M 30	3,5	132	43	22	18	26,5
M 33	3,5	132	43	25	20	29,5
M 36	4	150	53	28	22	32
M 39	4	150	53	32	24	35
M 42	4,5	160	58	32	24	37,5
M 45	4,5	160	58	36	29	40,5
M 48	5	180	63	36	29	43
M 52	5	180	63	40	32	47

F 7800  
F 7801  
F 7802  
F 7823  
F 7824  
F 7825  
F 7826  
F 7827

## Dimensioni dei maschi e fori di preparazione alla maschiatura

DIN  
5157

G-BSP

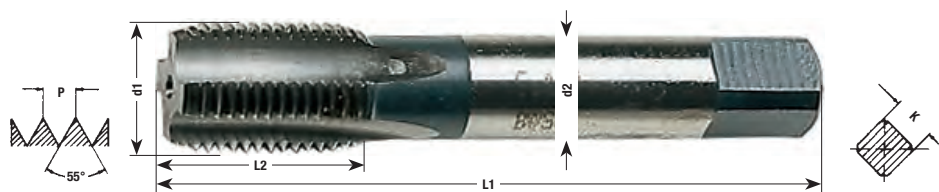

Ø pollici	Filetti per pollice P	Ø d1 mm	L1 mm	L2 mm	Ø d2 mm	□ K mm	Ø preforo mm
G 1/8	28	9,728	63	20	7	5,5	8,8
G 1/4	19	13,157	70	22	11	9	11,8
G 3/8	19	16,662	70	22	12	9	15,25
G 1/2	14	20,955	80	22	16	12	19
G 5/8	14	22,911	80	22	18	14,5	21
G 3/4	14	26,441	90	22	20	16	24,5
G 7/8	14	30,201	90	22	22	18	28,25
G 1	11	33,249	100	25	25	20	30,75
G 1 1/8	11	37,897	125	40	28	22	35,5
G 1 1/4	11	41,910	125	40	32	24	39,5
G 1 3/8	11	44,323	125	40	36	29	42
G 1 1/2	11	47,803	140	40	36	29	45,5
G 1 3/4	11	53,746	140	40	36	29	51,4
G 2	11	59,614	160	40	36	29	57,2

F 7816

F 7817

F 7919/2

F 7829/5

F 7829/6

DIN  
357

M



Ø d1 mm	P mm	L1 mm	L2 mm	Ø d2 mm	□ K mm	Ø preforo mm
M 3	0,5	70	22	2,2	—	2,5
M 3,5	0,6	80	25	2,5	2,1	2,9
M 4	0,7	90	25	2,8	2,1	3,3
M 4,5	0,75	90	25	3,3	2,7	3,7
M 5	0,8	100	28	3,5	2,7	4,2
M 6	1	110	32	4,5	3,4	5
M 7	1	110	36	5,5	4,3	6
M 8	1,25	125	40	6	4,9	6,8
M 9	1,25	140	40	7	5,5	7,8
M 10	1,5	140	45	7	5,5	8,5
M 11	1,5	160	45	8	6,2	9,5
M 12	1,75	180	50	9	7	10,2
M 14	2	200	56	11	9	12
M 16	2	200	63	12	9	14
M 18	2,5	220	63	14	11	15,5
M 20	2,5	250	70	16	12	17,5
M 22	2,5	280	80	18	14,5	19,5
M 24	3	280	80	18	14,5	21
M 27	3	315	90	20	16	24
M 30	3,5	315	100	22	18	26,5

F 7879

F 7880

F 7881

F 7884

MF

Ø d1×P	L1 mm	L2 mm	Ø d2 mm	□ K mm	Ø preforo mm
M 6 × 0,75	125	25	4,5	3,4	5,2
M 7 × 0,75	125	25	5,5	4,3	6,2
M 8 × 1	135	35	6	4,9	7
M 9 × 1	140	35	7	5,5	8
M 10 × 1	145	35	7	5,5	9
M 11 × 1	155	35	8	6,2	10
M 12 × 1,5	175	42	9	7	10,5
M 14 × 1,5	190	42	11	9	12,5
M 16 × 1,5	200	45	12	9	14,5
M 18 × 1,5	210	45	14	11	16,5
M 20 × 1,5	235	45	16	12	18,5
M 20 × 1,5	250	45	18	14,5	20,5

F 7900

## Dimensioni dei maschi e fori di preparazione alla maschiatura

DIN  
2181

MF



Ø d1×P	L1 mm	L2 mm	Ø d2 mm	□ K mm	Ø preforo mm
M 3 × 0,35	36	10	3,5	2,7	2,65
M 4 × 0,35	36	10	4,5	3,4	3,65
M 4 × 0,5	40	12	4,5	3,4	3,5
M 5 × 0,5	45	14	6	4,9	4,5
M 6 × 0,5	45	14	6	4,9	5,5
M 6 × 0,75	48	16	6	3,4	5,2
M 7 × 0,75	48	16	6	4,3	6,2
M 8 × 0,5	50	14	6	4,9	7,5
M 8 × 0,75	50	16	6	4,9	7,2
M 8 × 1	56	18	6	4,9	7
M 9 × 0,75	50	16	7	5,5	8,2
M 10 × 0,75	56	16	7	5,5	9,2
M 10 × 1	63	18	7	5,5	9
M 10 × 1,25	63	18	7	5,5	8,8
M 12 × 1	63	20	9	7	11
M 12 × 1,25	63	20	9	7	10,8
M 12 × 1,5	70	20	9	7	10,5
M 14 × 1	70	20	11	9	13
M 14 × 1,25	70	20	11	9	12,8
M 14 × 1,5	70	20	11	9	12,5
M 16 × 1	70	20	12	9	15
M 16 × 1,5	70	20	12	9	14,5
M 18 × 1,5	80	22	14	11	16,5
M 20 × 1	80	22	16	12	19
M 20 × 1,5	80	22	16	12	18,5
M 22 × 1	80	22	18	14,5	21
M 22 × 1,5	80	22	18	14,5	20,5
M 24 × 1	80	22	18	14,5	23
M 24 × 1,5	80	22	18	14,5	22,5
M 24 × 2	90	25	18	14,5	22
M 25 × 1,5	90	22	18	14,5	23,5
M 26 × 1,5	90	22	18	14,5	24,5
M 27 × 1,5	90	22	20	16	25,5
M 27 × 2	100	28	20	16	25
M 28 × 1,5	90	22	20	16	26,5
M 30 × 1	90	22	22	18	29
M 30 × 1,5	90	22	22	18	28,5
M 30 × 2	100	28	22	18	28
M 32 × 1,5	90	22	22	18	30,5
M 36 × 1,5	100	25	28	22	34,5
M 36 × 2	110	32	28	22	34
M 36 × 3	125	36	28	22	33
M 40 × 1,5	110	25	32	24	38,5
M 40 × 2	125	32	32	24	38
M 40 × 3	125	36	32	24	37

F 7887  
F 7888/3  
F 7888/4  
F 7889  
F 7906  
F 7907  
F 7909  
F 7910

## Maschi per macchine automatiche

M

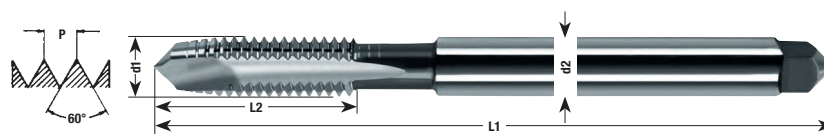

Ø d1 mm	P mm	L1 mm	L2 mm	Ø d2 mm	Ø preforo mm
M 2	0,4	40	7	2,5	1,6
M 2,2	0,45	40	8	2,5	1,8
(M 2,3)	0,4	40	8	2,5	1,9
M 2,5	0,45	41	8	2,8	2,1
M 3	0,5	41	9	3	2,5
M 3,5	0,6	49	10	3,5	2,9
M 4	0,7	49	12	4	3,3
M 5	0,8	56	15	5	4,2
M 6	1	62	17	6	5

F 7872

Tabella per l'impiego delle **frese in HSS: MATERIALI e VELOCITÀ**

Tipo di materiale	Resistenza a trazione o durezza del materiale	Esempi di materiali	Velocità di taglio in m/min (Vc)							
			Frese a 2/3 taglienti		Frese a sgrassare		Frese per alluminio			
			Normale	Rivestita	Normale	Rivestita	Normale	Rivestita		
Acciai da costruzione	≤600 N/mm <sup>2</sup>	S185, S195, S235GH, P235GH, P265GH, E295, E360, P500NH	35-60	60-70	40-55	65-75	35-50	60-70	40-55	65-75
Acciai per nitrurazione	850-1000	34 CrAl6	28-38	45-55	26-28	45-50	28-38	45-55	14-20	20-30
Acciai da utensili, acciai super rapidi	≤1000 N/mm <sup>2</sup>	C75, 102Cr6, 29CrMoV9, S6-5-2-5, 61CrV4	25-35	40-50	22-24	37-45	25-35	40-50	28-40	42-50
Acciai da utensili, acciai legati	≤1100 N/mm <sup>2</sup>	X210Cr12, X42Cr13, 105WCr6, 14NiCr14, 16MnCr5	12-18	25-35	10-12	18-22	12-18	18-28	14-20	20-30
Acciai inox	≤850 N/mm <sup>2</sup>	X12Cr13, X14CrMoS17, X5CrNi18 10, X6CrNiMoTi17 12 2, X2CrMoTi18 2	28-38	45-55	26-28	45-50	28-38	45-55	18-22	28-38
Ghise, ghise sferoidali, ghise temprate	<280 HB	EN-GJL-100, EN-GJL-300, EN-GJMW-340-5, EN-GJL-300	26-30	42-52	22-28	42-48	26-30	42-52	30-35	45-55
Leghe speciali	≤1400 N/mm <sup>2</sup>	Inconel, hastelloy, Nimonic	6-8	8-14	6-8	8-12	6-8	8-14	7-10	10-16
Titanio	≤750 N/mm <sup>2</sup>	Ti99,5	30-40	55-65	30-34	70-75	30-40	55-65	32-45	60-70
Titanio e leghe di titanio	≤1400 N/mm <sup>2</sup>	Ti-Al6Zr5, Ti-Al6V4, Ti-Al8Mo1V1	6-8	8-14	6-8	8-12	6-8	8-14	7-10	10-16
Rame legato in bassa %	≤500 N/mm <sup>2</sup>	SE-Cu, CuSn6, G-CuSn5ZnPb			100-150	150-300	70-100	80-100	80-100	
Ottone	≤600 N/mm <sup>2</sup>	CuZn39Pb2, CuZn39Pb3			100-150	150-300	70-100	80-100	80-100	
Bronzo	≤600 N/mm <sup>2</sup>	CuAl5, CuAl11Ni			100-150	150-300	70-100	80-100	80-100	
Alluminio e leghe di alluminio	≤450 N/mm <sup>2</sup>	Al99,5, AlMg1, AlMgSiPb, AlZnMgCu1,5			200-400	400-600			120-250	
Magnesio e leghe di magnesio	≤450 N/mm <sup>2</sup>	MgMn2, G-MgAlZn1, G-MgAl6Zn3			200-400	400-600			120-250	

**Formule per il calcolo dei parametri di lavoro per le frese in HSS**

$d$  = diametro fresa (mm)  
 $V_c$  = velocità di taglio (m/min)  
 $n$  = numero di giri della fresa al minuto (giri/min)  
 $f_z$  = avanzamento per dente (mm)  
 $f$  = numero di taglienti della fresa  
 $f_z f$  = avanzamento (mm/min)  
 $f_{z1}$  = valore di avanzamento per l'operazione di foratura con fresa con tagliente al centro

$$V_c = \frac{\pi \times n \times d}{1000}$$

$$n = \frac{1000 \times V_c}{\pi \times d}$$

$$f = f_z \times z \times n$$

$$f_{z1} = f_z \times 0,3$$

Tabella per l'impiego delle **frese in Metallo duro: MATERIALI e VELOCITÀ**

Tipo di materiale	Resistenza a trazione o durezza del materiale	Esempi di materiali	Velocità di taglio in m/min (Vc)						Frese per mat. duri Rivestita	
			Frese a 23/4 taglianti		Frese a sgrassare		Frese a 6/8 taglianti			Frese per alluminio Normale
			Normale	Rivestita	Normale	Rivestita	Normale	Rivestita		
Acciai da costruzione	≤600 N/mm <sup>2</sup>	S185, SEP275N, P235GH, P265GH, E295, E360, P500NH	70-85	120-140	70-85	125-145	85-95	140-200	150-180	
Acciaio nitrurato	850-1000	34 CrAl6	60-70	100-120	55-65	90-110	70-80	120-150	110-130	
Acciai da utensili, acciai super rapidi	≤1000 N/mm <sup>2</sup>	C75, 102Cr6, 29CrMoV9, S6-5-2-5, 61CrV4	45-55	80-90	45-60	75-95	50-60	90-110	85-95	
Acciai da utensili, acciai legati	≤1100 N/mm <sup>2</sup>	X210Cr12, X42Cr13, 105WCr6, 14NiCr14, 16MnCr5	30-40	55-60	30-40	50-65	35-45	60-70	70-80	
Acciai inox	≤850 N/mm <sup>2</sup>	X12Cr13, X14CrMoS17, X5CrNi18 10, X6CrNiMoTi17 12 2, X2CrMoTi18 2	40-50	65-75	40-45	65-75	50-60	80-90	80-90	
Ghise, ghise sferoidali, ghise temprate	<280 HB	EN-GJL-100, EN-GJL-300, EN-GJMW-340-5, EN-GJL-300	70-100	120-160	50-60	80-100	85-100	140-180	100-120	
Leghe speciali	≤1400 N/mm <sup>2</sup>	Inconel, hastelloy, Nimonic	25-30	40-50	40-45	65-75	50-60	80-90	80-90	
Titanio	≤750 N/mm <sup>2</sup>	Ti99,5	65-80	110-130	65-75	110-130	75-90	130-160	130-140	
Titanio e leghe di titanio	≤1400 N/mm <sup>2</sup>	Ti Al6Zr5, TiAl6V4, TiAl8Mo1V1	25-30	40-50	15-20	20-35	30-40	50-60	40-50	
Rame legato in bassa %	≤500 N/mm <sup>2</sup>	SE-Cu, CuSn6, G-CuSn5ZnPb	100-120	160-200	90-150	150-250	120-140	190-240	180-250	
Ottone	≤600 N/mm <sup>2</sup>	CuZn39Pb2, CuZn39Pb3	100-120	160-200	90-150	150-250	120-140	190-240	180-250	
Bronzo	≤600 N/mm <sup>2</sup>	CuAl5, CuAl11Ni	100-120	160-200	90-150	150-250	120-140	190-240	180-250	
Alluminio e leghe di alluminio	≤450 N/mm <sup>2</sup>	Al99,5, AlMg1, AlMgSiPb, AlZnMgCu1,5	180-380	300-600	180-300	300-450	200-400	300-600	400-800	380-500
Magnesio e leghe di magnesio	≤450 N/mm <sup>2</sup>	MgMn2, G-MgAlZn1, G-MgAl6Zn3	180-380	300-600	180-300	300-450	200-400	300-600	400-800	380-500
Acciaio temprato	50-56 HRC					30-40				50-70
Acciaio temprato	56-62 HRC					20-30				35-50

**Formule per il calcolo dei parametri di lavoro per le frese in METALLO DURO**

d = diametro fresa (mm)

Vc = velocità di taglio (m/min)

n = numero di giri della fresa al minuto (giri/min)

fz = avanzamento per dente (mm)

z = numero di taglianti della fresa

f = avanzamento (mm/min)

fzf = valore di avanzamento per l'operazione

di foratura con fresa con tagliante al centro

$$V_c = \frac{\pi \times n \times d}{1000}$$

$$n = \frac{1000 \times V_c}{\pi \times d}$$

$$f = f_z \times z \times n$$

$$f_{zf} = f_z \times 0,3$$

## Velocità di impiego raccomandate (giri/min) per seghe a tazza (e frese a tazza)

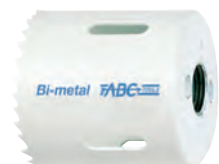
**D 3844/1**

In acciaio super rapido HSS - BIMETALLICHE  
Con dentatura variabile a 4-6 denti per pollice,  
saldatura elettronica sul dorso

**D 3860/2**

In acciaio super rapido HSS  
Ad alte prestazioni dotata di rompitruciolo,  
per un migliore scarico laterale e con molla di  
espulsione rapida della parte centrale tagliata

Ø mm	Acciaio dolce	Acciaio inox	Ghisa	Ottone	Alluminio	Ø mm	Acciaio dolce	Acciaio inox	Ghisa	Ottone	Alluminio
14	580	300	400	790	900	57	150	75	100	200	225
16	550	275	365	730	825	59	145	75	95	195	235
17	500	250	330	665	750	60	140	70	90	190	220
19	460	230	300	600	690	64	135	65	85	180	205
20	440	220	290	580	660	65	130	65	85	175	200
21	425	210	280	560	635	67	130	65	85	170	195
22	390	195	260	520	585	68	130	65	80	165	190
24	370	185	245	495	555	70	125	60	80	160	185
25	350	175	235	470	525	73	120	60	75	160	180
27	325	160	215	435	480	75	115	55	75	150	170
29	300	150	200	400	450	76	115	55	70	150	170
30	285	145	190	380	425	79	110	55	70	140	165
32	275	140	180	360	410	83	105	50	65	140	155
33	260	135	175	345	390	86	100	50	65	130	150
35	250	125	165	330	375	89	95	45	60	130	145
37	240	120	160	315	360	92	90	45	60	120	140
38	230	115	150	300	345	95	90	45	60	120	135
40	220	110	145	290	330	100	85	40	55	110	130
41	210	105	140	280	315	102	85	40	55	110	130
43	205	100	135	270	305	105	80	40	55	110	120
44	195	95	130	260	295	108	80	40	55	100	120
45	195	95	130	260	295	111	80	40	50	100	120
46	190	95	125	250	285	114	75	35	50	100	105
48	180	90	120	240	270	121	75	35	50	92	95
50	170	85	115	230	255	127	65	30	45	90	90
51	170	85	115	230	255	140	60	25	40	85	85
52	165	80	110	220	245	152	55	25	35	75	75
54	160	80	105	210	240						

**D 3844/2**

In acciaio super rapido HSS - BIMETALLICHE  
Con denti rivestiti di grani in Carburo di Tungsteno

Particolarmente adatte per il taglio di materiali abrasivi marmo, granito ardesia, gres, ceramica, piastrelle, fibre di vetro, ghisa, faesite, laminati vari, pannelli accoppiati, ecc.

Tagliano in modo più uniforme e prevengono la sbavatura dei materiali più sottili  
Profondità di taglio 28 mm

Ø mm	Ghisa, ceramica, mattoni	Ardesia, marmo, granito	Materie plastiche, fibre di vetro, pannelli accoppiati	Resine e laminati vari	Ø mm	Ghisa, ceramica, mattoni	Ardesia, marmo, granito	Materie plastiche, fibre di vetro, pannelli accoppiati	Resine e laminati vari
14	730	1600	2400	1000	60	160	400	570	250
16	620	1540	2140	920	64	150	380	540	230
17	560	1540	2100	800	65	140	350	500	230
19	510	1280	1790	770	70	140	350	500	210
20	470	1180	1660	715	73	130	350	450	200
21	450	1090	1500	700	76	130	320	450	190
22	430	1090	1530	660	79	120	300	420	180
24	400	1000	1400	600	83	120	295	415	180
25	380	960	1340	580	86	115	285	400	175
27	365	900	1200	550	89	100	280	400	170
29	340	850	1190	510	92	100	280	350	170
30	330	800	1100	500	95	100	255	350	160
32	310	770	1070	460	102	95	240	330	150
33	280	700	1000	450	105	95	220	300	150
35	280	700	980	420	111	90	220	300	150
38	260	640	890	390	114	80	215	290	125
40	240	600	800	375	121	80	200	270	120
44	220	550	770	330	140	80	200	240	120
48	200	510	720	310	152	80	200	220	120
51	190	480	670	290					
54	180	450	630	280					
57	170	430	600	270					



## Velocità di impiego raccomandate (giri/min) per seghe a tazza

**D 3850**

In acciaio super rapido HSS - BIMETALLICHE

Con fondello rinforzato con foro filettato estruso 30% più resistente alla torsione e fori per il fissaggio dell'attacco

Profondità di taglio 45 mm

Ø mm	Acciaio dolce	Acciaio inox	Ghisa	Ottone	Alluminio	Ø mm	Acciaio dolce	Acciaio inox	Ghisa	Ottone	Alluminio
14	580	300	400	790	900	64	135	65	90	180	205
16	550	275	365	730	825	65	130	65	85	175	200
17	500	250	330	665	750	67	130	65	85	170	195
19	460	230	300	600	690	68	125	60	80	160	185
20	425	210	280	560	630	70	125	60	80	160	185
21	425	210	280	560	630	73	120	60	80	160	180
22	390	195	260	520	585	76	115	55	75	150	170
24	370	185	245	495	555	79	110	55	70	140	165
25	350	175	235	470	525	83	105	50	70	140	155
27	325	160	215	435	480	86	100	50	65	130	150
29	300	150	200	400	450	89	95	45	65	130	145
30	285	145	190	380	425	92	95	45	60	120	140
32	275	140	180	360	410	95	90	45	60	120	135
33	260	135	175	345	390	98	85	40	55	110	130
35	285	145	190	380	425	102	85	40	55	110	130
37	240	120	160	315	360	105	80	40	55	110	120
38	230	115	150	300	345	108	80	40	55	110	120
40	220	110	145	290	330	111	75	35	50	100	105
41	210	105	140	280	315	114	75	35	50	100	105
43	205	100	135	270	305	118	75	35	50	100	105
44	195	95	130	250	295	121	70	35	45	90	95
46	190	95	125	250	285	127	70	35	45	90	95
48	180	90	120	240	270	140	65	30	40	85	90
51	170	85	115	230	255	152	65	30	40	85	90
52	165	80	110	220	245	168	60	25	35	80	85
54	160	80	105	210	240	177	60	25	35	80	85
57	150	75	100	200	225	210	55	20	30	75	80
60	140	70	95	190	220						

**D 3851/1**

Con denti riportati in metallo duro

A 3 denti per pollice, angolo di spoglia 6°-7°

Profondità di taglio 38 mm

Ø mm	Alluminio	PVC	Fibre di vetro	Ceramica	Pannelli pressati e incollati	Ghisa	Formica	Pavimenti per computer	Ø mm	Alluminio	PVC	Fibre di vetro	Ceramica	Pannelli pressati e incollati	Ghisa	Formica	Pavimenti per computer
19	1700	3430	250	500	3430	410	210	550	57	600	1140	80	170	1140	140	70	180
22	1500	2940	210	430	2940	350	180	470	64	500	1030	70	150	1030	120	60	160
25	1300	2570	190	370	2570	310	150	410	76	400	860	60	120	860	100	50	140
29	1100	2290	170	330	2290	270	140	370	83	400	790	60	110	790	90	50	130
32	1000	2150	150	300	2150	250	130	350	86	400	770	57	110	770	90	40	120
35	900	1870	140	270	1870	220	110	300	89	400	730	55	105	730	90	40	120
38	900	1800	130	260	1800	220	105	220	92	400	710	50	100	710	90	40	110
41	900	1710	120	250	1710	210	100	270	95	300	690	50	100	690	80	40	110
44	700	1470	110	210	1470	180	90	240	102	300	620	50	90	620	70	40	100
51	600	1290	90	190	1290	150	80	210	115	300	600	40	80	600	60	30	90
54	600	1180	85	180	1180	145	75	190	140	250	500	35	70	500	50	25	80

**D 3851/3**

In acciaio super rapido HSS - BIMETALLICHE

Con rivestimento in polvere di diamante

Profondità di taglio 38 mm

Ø mm	Materiale con durezza Mohs < 7 ceramica, ardesia, granito, marmo, vetro, travertino	Materiale con durezza Mohs > 7 porcellana, gres	Ø mm	Materiale con durezza Mohs < 7 ceramica, ardesia, granito, marmo, vetro, travertino	Materiale con durezza Mohs > 7 porcellana, gres
19	800-1200	800-1200	51	400-800	400-800
20	800-1200	800-1200	54	400-800	400-800
22	800-1200	800-1200	57	400-800	400-800
25	800-1200	800-1200	60	200-600	200-600
29	500-900	500-900	64	200-600	200-600
32	500-900	500-900	68	200-600	200-600
35	500-900	500-900	76	200-600	200-600
38	500-900	500-900	83	150-500	150-500
44	500-900	500-900	102	150-500	150-500
48	400-800	400-800	114	150-500	150-500

## Velocità di taglio, avanzamenti, refrigerazione, per punte elicoidali in HSS

parte 1

Materiali da forare	Designazione	Punta da utilizzare		Refrigerazione Lubrificazione
		Tipo	Acciaio	
Acciai non legati fino a 800 N/mm <sup>2</sup>	C10, C35, CK10, CK35, 9S20, 9SMn28, 9SMnPb36, St33-1, St60-2	N	HSS	Olio da taglio Emulsione
Acciai non legati fino a 1000 N/mm <sup>2</sup> Acciai da bonifica	C45, C60, CK45, CK 60, 16MnCr5, 45S20, 60S20, 41Cr4, 36Mn5, 42CrMo4, C60W3/C135w2	N	HSS	Olio da taglio Emulsione
Acciai legati - Acciai resistenti a corrosioni da acidi (INOX)	14NiCr18, 54NiCrMoS6, X10Cr13, X100CrMoV51, X10CrNiTi189, X12CrNiS188		HSS-E Cobalto	Olio da taglio Emulsione
Acciai resistenti al calore	X10CrSi6, X10CrAl13, X15CrNiSi2012, X20CrNiSi254		HSS-E Cobalto	Olio da taglio speciale
Ghisa grigia fino a 250 N/mm <sup>2</sup>	GG. 15, GG. 20, GG. 25	N	HSS	Olio da taglio speciale A secco - Aria
Ghisa grigia oltre 250 N/mm <sup>2</sup>	GG. 30, GG. 35, GG. 40	N	HSS	Olio da taglio speciale Aria
Fusioni di acciaio, ghisa malleabile, ghisa sferoidale	GS-38, GS-45, GS-70, GTW 35, GTW 60, GRS 35, GTS 70, GGG 38, GGG 45, GGG 70	N	HSS	Olio da taglio Emulsione
Rame	F-Cu, SF-Cu	T	HSS	Olio da taglio Emulsione
Rame elettrolitico	KE-Cu, E-CU	N	HSS	Olio da taglio
Ottone a truciolo corto	CuZn 39 Pb2 (MS 58), CuZn 44 Pb2	D (H)	HSS	A secco Olio da taglio
Ottone a truciolo lungo	CuZn 37 (MS 63), CuZn 10, CuZn 30	N	HSS	A secco Olio da taglio
Bronzo tenero, bronzo di fusione, bronzo allo zinco	G-CuSn 10 Zn, CuSn 8 (SnBz 8), G-CuSn 5 znPb (Rg5) (Rg 10)	N	HSS	Olio da taglio speciale
Bronzo duro	CuAl 8 (AlBz 8), CuAl 10 (AlBz 10 Ni), Bronzo/Berillio	N	HSS-E Cobalto	Olio da taglio speciale
Leghe di alluminio a truciolo lungo	AlCuMg 1, AlMg 3 Si, AlMg 7	T (W)	HSS	Olio da taglio speciale
Leghe di alluminio silicio fino a 10%	G-AlSi 6 Cu 4, G-AlSi 10 Mg, G-AlSi 5 Cu 1	T (W)	HSS	Olio da taglio speciale
Leghe di alluminio silicio oltre a 10%	G-AlSi 12, GD-AlSi 12, AlSi 12 CuNi	N	HSS	Olio da taglio speciale
Leghe di magnesio	G-MgAl 6 Zn 3, G-MgAl 8 Zn 1	D	HSS	A secco - Aria
Leghe di zinco	GD-ZnAl 4 GD-ZnAl Cu1, GK-ZnAl 4 Cu 3 Gk-ZnAl 6 Cu 1	T	HSS	Emulsione
Leghe di nichel	Nimonic 70 Nimonic 80 A, Inconell 700, Inconell 718, Hastelloy C/B Hastelloy X		HSS-E Cobalto	Olio da taglio speciale
Leghe di titanio, acciaio -Tic, metalli Ampco	Ti-Al 6 V 4, TiAl 5 Sn 2, Ti-AlMo V 811, Ampco 8 22		HSS-E Cobalto	Olio da taglio speciale
Materiali sintetici termoplastici	PVC, Poliamide, Polistirolo, Plexiglas, Delrin, Eternit ecc.	T	HSS-E Cobalto	A secco - Aria
Materiali sintetici duri con cariche anorganiche	Bachelite, Resine epossidiche, Melamina, Resine fenoliche, Amianto, Fibre di vetro ecc.	N	HSS-E Cobalto	A secco - Aria
Materiali sintetici con cariche organiche	Pressati di legno, Paniforti, Fibre, Resine fenoliche	T	HSS-E Cobalto	A secco - Aria

I valori indicati sono validi per profondità di foratura fino a 3-4 volte il Ø della punta, per profondità maggiori è consigliabile ridurre la velocità di taglio e l'avanzamento. Per eseguire fori con profondità superiore a 5 volte il Ø è consigliabile impiegare punte al posto delle tradizionali (tipo N e W), usando gli stessi valori di taglio. Per punte a gradino, la velocità di taglio è in relazione al diametro maggiore (di svasatura), mentre l'avanzamento è in relazione al diametro minore (di foratura).

## Velocità di taglio, avanzamenti, refrigerazione, per punte elicoidali in HSS

parte 2

	Velocità periferica m/min	Ø punta mm															
		2,5		4		6,3		10		16		25		40		63	
		mm/giro	giri/min	mm/giro	giri/min	mm/giro	giri/min	mm/giro	giri/min	mm/giro	giri/min	mm/giro	giri/min	mm/giro	giri/min	mm/giro	giri/min
<b>32</b>	0,05	4080	0,08	2550	0,12	1620	0,13	1020	0,25	635	0,32	407	0,40	255	0,56	160	
<b>20</b>	0,05	2550	0,08	1600	0,12	101	0,18	635	0,25	395	0,32	255	0,40	159	0,56	100	
<b>8÷10</b>	0,04	1150	0,06	720	0,10	455	0,14	285	0,19	180	0,25	115	0,32	72	0,45	46	
<b>10</b>	0,03	1275	0,05	800	0,08	505	0,11	318	0,15	200	0,20	127	0,25	80	0,36	51	
<b>20</b>	0,08	2550	0,12	1600	0,20	1010	0,28	635	0,38	395	0,50	255	0,63	159	0,85	100	
<b>20</b>	0,06	2550	0,10	1600	0,16	1010	0,22	635	0,30	395	0,40	255	0,50	159	0,70	100	
<b>20</b>	0,06	2550	0,10	1600	0,16	1010	0,22	635	0,30	395	0,40	255	0,50	159	0,70	100	
<b>32</b>	0,06	4080	0,10	2550	0,16	1620	0,22	1020	0,30	635	0,40	407	0,50	255	0,70	160	
<b>20</b>	0,06	2550	0,10	1600	0,16	1010	0,22	635	0,30	395	0,40	255	0,50	159	0,70	100	
<b>63</b>	0,08	8030	0,12	5020	0,20	3185	0,28	2000	0,38	1250	0,50	802	0,63	502	0,85	318	
<b>40</b>	0,06	5100	0,10	3190	0,16	2020	0,22	1270	0,30	795	0,40	510	0,50	318	0,7	202	
<b>12</b>	0,04	1530	0,06	955	0,10	610	0,14	380	0,19	238	0,25	153	0,32	96	0,45	61	
<b>32</b>	0,06	4080	0,10	2550	0,16	1620	0,22	1020	0,30	635	0,40	407	0,50	255	0,7	160	
<b>63</b>	0,08	8030	0,12	5020	0,20	3185	0,28	2000	0,38	1250	0,50	802	0,63	502	0,85	318	
<b>50</b>	0,08	6370	0,12	3980	0,20	2530	0,28	1590	0,38	995	0,50	637	0,63	398	0,85	253	
<b>32</b>	0,06	4080	0,10	2550	0,16	1620	0,22	1020	0,30	635	0,40	407	0,50	255	0,70	160	
<b>63</b>	0,08	8030	0,12	5020	0,20	3185	0,28	2000	0,38	1250	0,50	802	0,63	502	0,85	318	
<b>50</b>	0,06	6370	0,10	3980	0,16	2530	0,22	1590	0,30	995	0,40	637	0,50	398	0,70	253	
<b>6</b>	0,03	765	0,05	480	0,08	300	0,11	190	0,15	120	0,20	76	0,25	48	0,30	30	
<b>6</b>	0,03	765	0,05	480	0,08	300	0,11	190	0,15	120	0,20	76	0,25	48	0,335	30	
<b>32</b>	0,08	4080	0,12	2550	0,20	1620	0,28	1020	0,38	635	0,50	407	0,63	255	0,85	160	
<b>20</b>	0,08	2550	0,12	1600	0,20	1010	0,28	635	0,38	395	0,50	255	0,63	159	0,85	100	
<b>20</b>	0,05	2550	0,08	1600	0,12	1010	0,18	635	0,25	395	0,32	255	0,40	159	0,53	100	

## Velocità di taglio, avanzamenti, numero dei giri per alesatori in HSS



## Valori indicativi consigliabili per lavorazioni

Materiale	Velocità di taglio = v Avanzamento = s Numero dei giri = n	Ø alesatori mm								
		5	8	10	15	20	25	30	40	50
Acciai non legati fino a 800 N/mm <sup>2</sup>	v = m/min s = mm/giro n = giri/min	0,1 700	0,25 510	0,15 350	0,2 232	0,25 176	0,25 137	0,35 115	0,35 88	0,40 71
Acciai non legati fino a 1000 N/mm <sup>2</sup> Acciai da bonifica	v = m/min s = mm/giro n = giri/min	0,08 378	0,1 198	0,1 159	0,15 106	0,20 80	0,25 64	0,30 53	0,35 40	0,40 32
Acciai legati Acciai resistenti a corrosioni (INOX)	v = m/min s = mm/giro n = giri/min	0,08 378	0,1 198	0,1 159	0,15 106	0,20 80	0,25 64	0,30 53	0,35 40	0,40 32
Acciai resistenti al calore	v = m/min s = mm/giro n = giri/min	0,18 578	0,20 305	0,23 288	0,25 191	0,30 143	0,30 115	0,35 95	0,40 73	0,45 58
Ghisa grigia fino a 250 N/mm <sup>2</sup>	v = m/min s = mm/giro n = giri/min	0,18 578	0,20 385	0,23 288	0,25 191	0,30 143	0,30 115	0,35 95	0,40 72	0,45 58
Ghisa grigia oltre 250 N/mm <sup>2</sup>	v = m/min s = mm/giro n = giri/min	0,12 318	0,15 198	0,17 159	0,20 106	0,25 80	0,25 64	0,30 53	0,35 40	0,40 32
Fusioni di acciaio Ghisa malleabile Ghisa sferoidale	v = m/min s = mm/giro n = giri/min	0,18 572	0,20 385	0,23 288	0,25 191	0,30 143	0,30 115	0,35 95	0,40 72	0,45 58
Rame	v = m/min s = mm/giro n = giri/min	0,15 636	0,18 398	0,20 318	0,25 212	0,30 158	0,30 127	0,35 106	0,40 80	0,45 54
Rame elettrolitico	v = m/min s = mm/giro n = giri/min	0,18 572	0,20 385	0,23 288	0,25 191	0,30 143	0,30 115	0,35 95	0,40 72	0,45 58
Ottone a truciolo corto	v = m/min s = mm/giro n = giri/min	0,2 700	0,25 440	0,30 350	0,35 232	0,40 176	0,40 137	0,45 115	0,50 88	0,60 71
Ottone a truciolo lungo	v = m/min s = mm/giro n = giri/min	0,2 828	0,25 518	0,30 413	0,35 276	0,40 207	0,40 166	0,45 132	0,50 104	0,60 83
Bronzo tenero Bronzo di fusione Bronzo allo zinco	v = m/min s = mm/giro n = giri/min	0,2 1272	0,26 798	0,30 637	0,35 425	0,40 318	0,40 255	0,45 265	0,50 199	0,60 159
Bronzo duro	v = m/min s = mm/giro n = giri/min	0,2 828	0,25 518	0,30 473	0,35 276	0,40 207	0,40 166	0,45 132	0,50 104	0,60 83
Leghe di alluminio a truciolo lungo	v = m/min s = mm/giro n = giri/min	0,15 1120	0,18 720	0,20 573	0,25 382	0,30 288	0,30 225	0,35 189	0,40 144	0,40 117
Leghe di alluminio silicio fino a 10%	v = m/min s = mm/giro n = giri/min	0,2 828	0,25 518	0,30 413	0,35 276	0,40 207	0,40 166	0,45 132	0,50 104	0,60 83
Leghe di alluminio silicio oltre 10%	v = m/min s = mm/giro n = giri/min	0,15 700	0,18 440	0,20 350	0,25 232	0,30 176	0,30 137	0,35 115	0,40 88	0,40 71
Leghe di magnesio	v = m/min s = mm/giro n = giri/min	0,15 1120	0,18 720	0,20 573	0,25 382	0,30 288	0,30 225	0,35 189	0,40 144	0,40 177
Leghe di zinco	v = m/min s = mm/giro n = giri/min	0,15 700	0,18 440	0,20 350	0,25 232	0,30 176	0,30 137	0,35 115	0,40 88	0,40 71
Leghe di nichel	v = m/min s = mm/giro n = giri/min	0,15 636	0,18 343	0,20 318	0,25 212	0,30 158	0,30 127	0,35 106	0,40 80	0,45 54
Leghe di titanio Acciaio - Tic Metalli Ampco	v = m/min s = mm/giro n = giri/min	0,08 318	0,1 198	0,1 159	0,15 106	0,20 80	0,25 64	0,30 53	0,35 40	0,40 32
Materiali sintetici termoplastici	v = m/min s = mm/giro n = giri/min	0,25 510	0,30 318	0,35 254	0,40 170	0,45 127	0,50 102	0,55 85	0,60 64	0,60 50
Materiali sintetici duri con cariche anorganiche	v = m/min s = mm/giro n = giri/min	0,2 318	0,25 198	0,30 159	0,35 106	0,40 80	0,45 64	0,45 53	0,50 40	0,50 32
Materiali sintetici con cariche organiche	v = m/min s = mm/giro n = giri/min	0,25 510	0,30 318	0,35 254	0,40 170	0,45 127	0,50 102	0,55 85	0,60 64	0,60 51

## Velocità di taglio, avanzamenti, numero dei giri per alesatori in HSS



## Valori indicativi consigliabili per lavorazioni

Materiale	Velocità di taglio = v Avanzamento = s Numero dei giri = n	Ø alesatori mm								
		5	8	10	15	20	25	30	40	50
Acciai non legati fino a 800 N/mm <sup>2</sup>	v = m/min s = mm/giro n = giri/min	0,1 700	0,25 510	0,15 350	0,2 232	0,25 176	0,25 137	0,35 115	0,35 88	0,40 71
Acciai non legati fino a 1000 N/mm <sup>2</sup> Acciai da bonifica	v = m/min s = mm/giro n = giri/min	0,08 378	0,1 198	0,1 159	0,15 106	0,20 80	0,25 64	0,30 53	0,35 40	0,40 32
Acciai legati Acciai resistenti a corrosioni (INOX)	v = m/min s = mm/giro n = giri/min	0,08 378	0,1 198	0,1 159	0,15 106	0,20 80	0,25 64	0,30 53	0,35 40	0,40 32
Acciai resistenti al calore	v = m/min s = mm/giro n = giri/min	0,18 578	0,20 305	0,23 288	0,25 191	0,30 143	0,30 115	0,35 95	0,40 73	0,45 58
Ghisa grigia fino a 250 N/mm <sup>2</sup>	v = m/min s = mm/giro n = giri/min	0,18 578	0,20 385	0,23 288	0,25 191	0,30 143	0,30 115	0,35 95	0,40 72	0,45 58
Ghisa grigia oltre 250 N/mm <sup>2</sup>	v = m/min s = mm/giro n = giri/min	0,12 318	0,15 198	0,17 159	0,20 106	0,25 80	0,25 64	0,30 53	0,35 40	0,40 32
Fusioni di acciaio Ghisa malleabile Ghisa sferoidale	v = m/min s = mm/giro n = giri/min	0,18 572	0,20 385	0,23 288	0,25 191	0,30 143	0,30 115	0,35 95	0,40 72	0,45 58
Rame	v = m/min s = mm/giro n = giri/min	0,15 636	0,18 398	0,20 318	0,25 212	0,30 158	0,30 127	0,35 106	0,40 80	0,45 54
Rame elettrolitico	v = m/min s = mm/giro n = giri/min	0,18 572	0,20 385	0,23 288	0,25 191	0,30 143	0,30 115	0,35 95	0,40 72	0,45 58
Ottone a truciolo corto	v = m/min s = mm/giro n = giri/min	0,2 700	0,25 440	0,30 350	0,35 232	0,40 176	0,40 137	0,45 115	0,50 88	0,60 71
Ottone a truciolo lungo	v = m/min s = mm/giro n = giri/min	0,2 828	0,25 518	0,30 413	0,35 276	0,40 207	0,40 166	0,45 132	0,50 104	0,60 83
Bronzo tenero Bronzo di fusione Bronzo allo zinco	v = m/min s = mm/giro n = giri/min	0,2 1272	0,26 798	0,30 637	0,35 425	0,40 318	0,40 255	0,45 265	0,50 199	0,60 159
Bronzo duro	v = m/min s = mm/giro n = giri/min	0,2 828	0,25 518	0,30 473	0,35 276	0,40 207	0,40 166	0,45 132	0,50 104	0,60 83
Leghe di alluminio a truciolo lungo	v = m/min s = mm/giro n = giri/min	0,15 1120	0,18 720	0,20 573	0,25 382	0,30 288	0,30 225	0,35 189	0,40 144	0,40 117
Leghe di alluminio silicio fino a 10%	v = m/min s = mm/giro n = giri/min	0,2 828	0,25 518	0,30 413	0,35 276	0,40 207	0,40 166	0,45 132	0,50 104	0,60 83
Leghe di alluminio silicio oltre 10%	v = m/min s = mm/giro n = giri/min	0,15 700	0,18 440	0,20 350	0,25 232	0,30 176	0,30 137	0,35 115	0,40 88	0,40 71
Leghe di magnesio	v = m/min s = mm/giro n = giri/min	0,15 1120	0,18 720	0,20 573	0,25 382	0,30 288	0,30 225	0,35 189	0,40 144	0,40 117
Leghe di zinco	v = m/min s = mm/giro n = giri/min	0,15 700	0,18 440	0,20 350	0,25 232	0,30 176	0,30 137	0,35 115	0,40 88	0,40 71
Leghe di nichel	v = m/min s = mm/giro n = giri/min	0,15 636	0,18 343	0,20 318	0,25 212	0,30 158	0,30 127	0,35 106	0,40 80	0,45 54
Leghe di titanio Acciaio - TiC Metalli Ampco	v = m/min s = mm/giro n = giri/min	0,08 318	0,1 198	0,1 159	0,15 106	0,20 80	0,25 64	0,30 53	0,35 40	0,40 32
Materiali sintetici termoplastici	v = m/min s = mm/giro n = giri/min	0,25 510	0,30 318	0,35 254	0,40 170	0,45 127	0,50 102	0,55 85	0,60 64	0,60 50
Materiali sintetici duri con cariche anorganiche	v = m/min s = mm/giro n = giri/min	0,2 318	0,25 198	0,30 159	0,35 106	0,40 80	0,45 64	0,45 53	0,50 40	0,50 32
Materiali sintetici con cariche organiche	v = m/min s = mm/giro n = giri/min	0,25 510	0,30 318	0,35 254	0,40 170	0,45 127	0,50 102	0,55 85	0,60 64	0,60 51

Tabella per la scelta delle chiavi dinamometriche con attacco

Codice	gr.	Immagine	Campo di serraggio - Nm										
			0,5	5	10	25	50	100	200	300	400	500	750
1/4"	A 2831/0	3	0,5 ÷ 3										
		6	0,6 ÷ 6										
		12	2 ÷ 12										
	A 2831/1	6	0,6 ÷ 6										
		12	1 ÷ 12										
	A 2833	6	2 ÷ 6										
		12	4 ÷ 12										
	A 2838/3	25	2,5 ÷ 25										
A 2840/0		10	2 ÷ 10										
	40	4 ÷ 40											
3/8"	A 2831/0	23	3 ÷ 23										
		46	5 ÷ 40										
	A 2831/1	25	3 ÷ 25										
		50	5 ÷ 50										
	A 2833	25	5 ÷ 25										
		50	10 ÷ 50										
	A 2835/5	50	10 ÷ 50										
	A 2835/6	50	10 ÷ 50										
	A 2838/3	50	10 ÷ 50										
	A 2840/1	60	5 ÷ 60										
120		20 ÷ 120											
1/2"	A 2831/0	92	10 ÷ 92										
		130	20 ÷ 130										
	A 2831/1	100	10 ÷ 100										
		200	20 ÷ 200										
	A 2833	100	20 ÷ 100										
		200	40 ÷ 200										
	A 2835	100	20 ÷ 100										
		200	40 ÷ 200										
	A 2835/5	100	20 ÷ 100										
		200	40 ÷ 200										
	A 2835/6	100	20 ÷ 100										
		200	40 ÷ 200										
	A 2838/3	120	20 ÷ 120										
		200	40 ÷ 200										
A 2839/2	320	60 ÷ 320											
	120	20 ÷ 120											
A 2840/2	200	40 ÷ 200											
	320	60 ÷ 320											
3/4"	A 2831/1	280	30 ÷ 280										
		420	40 ÷ 420										
		700	70 ÷ 700										
	A 2833	280	30 ÷ 280										
		420	60 ÷ 420										
		550	100 ÷ 550										
A 2835/5	360	72 ÷ 360											
	750	100 ÷ 750											
A 2835/6	360	72 ÷ 360											
	400	100 ÷ 400											
A 2840/3	500	200 ÷ 500											
	800	300 ÷ 800											
1"	A 2833	1000	100 ÷ 1000										
		1400	200 ÷ 1400										
Codice	gr.	Campo di serraggio - lbf.ft*											
			20	40	100	200							
3/8"	A 2842/3	100	20 ÷ 100										
		200	40 ÷ 200										

	Ncm	Nm	Kgcm	Kgm	lbf.in	lbf.ft
Ncm	1	0,01	0,10197	0,00102	0,0885	0,00738
Nm	100	1	10,197	0,10197	8,850	0,7375
Kgcm	9,807	0,09807	1	0,01	0,868	0,0723
Kgm	980,7	9,807	100	1	86,80	7,233
lbf.in	11,299	0,11299	1,152	0,01152	1	0,0833
lbf.ft	135,59	1,3559	13,826	0,13826	12	1

\* lbf.in = Inch Pound = Libbra Pollice      \* lbf.ft = Foot Pound = Libbra Piede

## Note per il corretto impiego degli utensili ad aria compressa

**ATTENZIONE:** i nostri utensili debbono funzionare ad aria compressa a 5,9÷7,8 bar (6÷8 atmosfere).

Non è sufficiente assicurarsi che il compressore eroghi aria a tale pressione, ma è necessario conoscere anche la quantità di litri di aria erogata e le caratteristiche (diametro e lunghezza tubazioni) dell'impianto

### COMPRESSORE

Tenere presente che l'aria aspirata in litri/1' o m<sup>3</sup> ora, non equivale alla quantità di aria resa, ma è inferiore del 20-30%.

Per una valutazione approssimativa si può tenere come base che: 1 KW del motore elettrico rende circa 130 litri/1' a 6,8 bar (7 at.).

Per calcolare quanta aria compressa è necessaria disporre per potere azionare un certo numero di apparecchi, si sommano i consumi di tutte le singole macchine, per esempio:

- 1 smerigliatrice	m <sup>3</sup> /1'	1,2	= 1200 litri/1'
- 1 trapano	m <sup>3</sup> /1'	0,42	= 420 litri/1'
- 1 giravite	m <sup>3</sup> /1'	0,25	= 250 litri/1'
	m <sup>3</sup> /1'	1,87	= 1870 litri/1'

sottrarre dal totale il coefficiente di utilizzazione (tempi morti) che varia a seconda delle lavorazioni (circa il 30-40%), e si ottiene la quantità di aria sufficiente per potere usare i tre apparecchi, nel caso in esame, necessitano approssimativamente 1122 litri/1' (compressore con un motore elettrico di 6 KW circa).

### SERBATOIO

La capienza del serbatoio non è determinante nella valutazione di quali e quanti utensili possono essere azionati da un determinato compressore.

Il serbatoio del compressore serve per eliminare le pulsazioni di compressione, per disporre di una certa quantità di aria onde permettere dei periodi di riposo per il raffreddamento della testa del compressore, per evitare frequenti interruzioni ed avviamenti che causano consumo di energia e danni alle apparecchiature elettriche e come riserva di aria compressa per brevi utilizzi durante i quali il consumo supera la portata del compressore

### IMPIANTO

I tubi (in ferro nero, ma preferibilmente zincati) debbono essere di grande diametro perché:

- in una tubazione di grande diametro il flusso dell'aria ha una velocità inferiore e perciò più difficilmente l'aria porta con sé l'acqua di condensa
- in una tubazione di grande diametro la perdita di carico è inferiore (le perdite di carico variano in proporzione del quadrato della velocità)
- le cadute di pressione riducono notevolmente la potenza resa dell'utensile, per esempio:

a 4,9 bar (5 at.) la potenza è il 55% della potenza a 6,8 bar (7 at.)

Per la giunzione delle tubazioni è bene ricorrere il più possibile alla saldatura, lasciando poche flange per smontare e montare i tubi

Per la giunzione di tubazioni di diametro inferiore ai 2" si può ricorrere a giunzioni filettate

Il diametro dei tubi deve essere:

per portare litri/1'	1400÷500	800÷1000	1200÷1500	2800÷3000	4500÷5000
tubo gas diametro	3/4"	1"	1 1/2"	2"	2 1/2"

### Per evitare le perdite di carico:

- giunti, gomiti, derivazioni con grandi raggi di curvatura
- tubazione principale chiusa ad anello
- derivazioni più corte e più diritte possibili
- scelta del tubo flessibile di diametri appropriati e di lunghezza non superiore alla necessaria
- evitare il più possibile i raccordi a sezione ridotta

### Per evitare le perdite di aria compressa:

- raccordi di collegamento e di derivazione eseguiti con cura e con impiego di mastici ermetici (sconsigliato l'uso della canapa e del minio)
- attacchi delle tubazioni agli utensili a tenuta perfetta
- rubinetti vari a tenuta perfetta
- tubi flessibili in buone condizioni

Si può controllare la perdita di aria durante le pause di lavoro quando tutti i punti di utilizzo sono fermi se si osserva una diminuzione di pressione nel serbatoio del compressore

### PER EVITARE L'ACQUA DI CONDENZA

- refrigeratore d'aria subito dopo il compressore
- tubazione principale con inclinazione di circa 2-3% verso pozzetti di raccolta
- derivazioni con giunzioni a gomito semicircolare sulla parte superiore della tubazione principale
- filtri a monte e più vicini possibile ad ogni utensile

E' buona norma scaricare la condensa del serbatoio del compressore ogni otto ore di funzionamento

### UTENSILI

Debbono funzionare:

- con aria compressa a 5,9÷7,8 bar (6÷8 at.)
- con aria secca (depurata da acqua di condensa), pulita e contenente una certa quantità di lubrificante
- è ASSOLUTAMENTE NECESSARIO LUBRIFICARE GLI UTENSILI MEDIANTE OLII MONTATI A MONTE E IL PIÙ VICINO POSSIBILE AGLI UTENSILI

Una buona lubrificazione è data da 3-4 gocce d'olio (consigliato dalle Case costruttrici degli utensili) per 1000 litri/1' passaggio aria

Per consumi inferiori o superiori, stabilire proporzionalmente. Si suggerisce:

- con un manometro ad ago (che penetra nella tubazione flessibile e non provoca perdite dopo il suo ritiro) provare se al punto più vicino all'utensile la pressione è di 6,8 bar (7 at.)

La prova deve essere eseguita con l'utensile fermo e con l'utensile in funzione. Le due letture devono indicare circa la stessa pressione

- prima di allacciare un utensile fare uscire aria dalla tubazione. Ciò aiuta ad eliminare l'acqua, la ruggine e le impurità
- se un utensile non è stato usato da molto tempo immergerlo nel petrolio per qualche ora e poi soffiare dentro aria
- ripulire frequentemente i filtri a rete, montati nell'utensile, che evitano danni da parte di impurità, ruggine, frammenti di tartaro
- esponendo un foglio di carta leggera allo scarico dell'aria dell'utensile debbono comparire sul foglio delle gocce di olio. In caso negativo la lubrificazione è insufficiente

Non montare mai direttamente all'utensile gli attacchi o giunti rapidi perché oltre che aumentare il peso e renderlo meno maneggevole, è soggetto, quando è disinserito dalla rete, a colpi che danneggiando il maschio del giunto ne provocano la cattiva tenuta d'aria

E' consigliabile montare il giunto rapido tra l'utensile e la tubazione flessibile mediante uno spezzone di gomma di circa 1 metro

L'utensile ad aria compressa rispetto all'utensile elettrico alta frequenza:

- è più leggero e di dimensioni inferiori
- è più sicuro
- è più resistente
- è di funzionamento più elastico
- è di prezzo superiore (anche l'impianto dell'aria è di costo superiore ma l'impianto di aria non serve solo per azionare gli utensili
- è di più alto costo di manutenzione
- e sottosforzo non subisce riscaldamenti

## Indice numerico

Articolo	da pag.	Grp.	Articolo	da pag.	Grp.	Articolo	da pag.	Grp.	Articolo	da pag.	Grp.	Articolo	da pag.	Grp.
549	597	G	971	437	E	1112	457	E	1419	13	A	1501	30	A
550	598	G	973	437	E	1113	458	E	1420	13	A	1502	31	A
554	599	G	975	437	E	1114	460	E	1421	13	A	1503	31	A
555	599	G	980	437	E	1115	463	E	1422	13	A	1505	32	A
664	276	C	983	418	E	1116	460	E	1424	13	A	1506	32	A
667	276	C	993	438	E	1117	464	E	1425	13	A	1517	33	A
679	277	C	994	438	E	1119	464	E	1426	14	A	1518	33	A
680	277	C	995	439	E	1120	465	E	1427	14	A	1519	33	A
681	277	C	998	439	E	1121	466	E	1428	14	A	1520	33	A
682	277	C				1122	467	E	1429	14	A	1521	33	A
710	492	F				1123	467	E	1431	14	A	1523	33	A
711	492	F				1124	468	E	1432	14	A	1524	34	A
712	492	F				1125	469	E	1433	14	A	1525	34	A
713	492	F				1126	142	E	1434	14	A	1526	34	A
714	493	F				1127	374	E	1435	15	A	1533	36	A
715	493	F				1128	479	E	1436	15	A	1534	36	A
716	493	F				1129	479	E	1437	16	A	1541	37	A
717	493	F				1130	246	E	1439	887	A	1543	37	A
718	493	F				1131	480	E	1441	15	A	1544	38	A
719	493	F				1133	480	E	1442	16	A	1547	38	A
720	494	F				1135	370	E	1444	16	A	1549	38	A
721	494	F				1138	481	E	1445	17	A	1569	38	A
724	494	F				1139	482	E	1453	17	A	1574	39	A
726	278	C				1140	483	E	1470	18	A	1575	40	A
736	278	C				1141	486	E	1471	18	A	1576	40	A
777	495	F				1142	487	E	1472	18	A	1577	41	A
778	497	F				1143	488	E	1473	19	A	1578	46	A
790	597	G				1144	488	E	1474	18	A	1581	45	A
790	600	G				1145	489	E	1476	887	A	1583	47	A
791	600	G				1146	489	E	1478	19	A	1585	48	A
792	600	G				1147	489	E	1479	19	A	1587	41	A
792	600	G				1148	489	E	1480	20	A	1588	47	A
793	600	G				1150	489	E	1481	20	A	1589	49	A
860	597	G				1380	10	A	1482	21	A	1590	49	A
900	621	G				1381	10	A	1483	21	A	1591	50	A
901	601	G				1395	10	A	1484	21	A	1593	51	A
905	601	G				1397	10	A	1486	22	A	1594	52	A
906	601	G				1399	11	A	1487	24	A	1595	53	A
910	602	G				1400	11	A	1488	25	A	1596	44	A
911	602	G				1401	11	A	1489	27	A	1597	146	B
912	602	G				1403	11	A	1490	28	A	1598	146	B
914	602	G				1405	11	A	1492	28	A	1599	146	B
915	602	G				1407	11	A	1493	27	A	1601	146	B
916	602	G				1408	11	A	1494	29	A	1603	146	B
917	603	G				1409	12	A	1495	30	A	1604	146	B
920	603	G				1410	12	A	1496	30	A	1606	147	B
960	436	E				1412	12	A	1497	30	A	1607	148	B
963	436	E				1413	12	A	1499	30	A	1608	148	B
970	437	E				1418	13	A	1500	30	A	1609	148	B

1...





## Indice numerico

Articolo	da pag.	Grp.	Articolo	da pag.	Grp.	Articolo	da pag.	Grp.	Articolo	da pag.	Grp.	Articolo	da pag.	Grp.
2252	899	N	2354	224	B	2563	342	D	2659	349	D	2839	62	A
2253	899	N	2355	224	B	2564	342	D	2666	349	D	2840	62	A
2256	900	N	2356	224	B	2565	342	D	2690	349	D	2842	63	A
2257	900	N	2358	224	B	2566	342	D	2692	350	D	2843	63	A
2260	819	M	2361	224	B	2568	343	D	2693	350	D	2844	64	A
2262	820	M	2363	224	B	2569	343	D	2694	350	D	2845	67	A
2265	821	M	2365	224	B	2570	343	D	2696	350	D	2846	62	A
2266	822	M	2368	225	B	2571	343	D	2697	350	D	2849	67	A
2267	822	M	2370	225	B	2574	343	D	2698	350	D	2851	68	A
2268	822	M	2376	225	B	2580	344	D	2699	350	D	2853	68	A
2269	823	M	2380	225	B	2581	344	D	2710	908	N	2855	68	A
2270	824	M	2384	225	B	2585	344	D	2711	908	N	2856	69	A
2271	734	M	2386	225	B	2588	344	D	2713	909	N	2860	69	A
2272	901	N	2407	226	B	2589	344	D	2715	910	N	2864	70	A
2273	901	N	2408	226	B	2590	344	D	2716	910	N	2865	70	A
2274	902	N	2410	227	B	2592	344	D	2717	910	N	2866	70	A
2275	902	N	2414	227	B	2594	344	D	2720	909	N	2878	71	A
2276	902	N	2416	227	B	2600	345	D	2726	351	D	2879	71	A
2277	902	N	2420	227	B	2601	345	D	2728	351	D	2880	71	A
2278	903	N	2421	228	B	2602	345	D	2730	911	N	2881	71	A
2279	903	N	2422	228	B	2603	345	D	2731	911	N	2882	71	A
2280	903	N	2423	229	B	2604	345	D	2733	351	D	2910	72	A
2281	904	N	2424	230	B	2605	345	D	2735	912	N	2911	72	A
2282	904	N	2425	232	B	2608	345	D	2741	351	D	2912	73	A
2283	905	N	2426	232	B	2610	346	D	2745	913	N	2928	73	A
2284	907	N	2431	232	B	2611	346	D	2747	913	N	2931	73	A
2285	907	N	2432	232	B	2618	346	D	2750	352	D	2932	74	A
2286	216	B	2433	232	B	2622	346	D	2763	352	D	2933	74	A
2287	216	B	2435	233	B	2623	346	D	2764	352	D	2934	75	A
2288	216	B	2439	233	B	2624	346	D	2795	353	D	2935	76	A
2292	217	B	2440	233	B	2625	347	D	2796	353	D	2936	77	A
2300	217	B	2441	233	B	2626	347	D	2797	354	D	2937	76	A
2301	217	B	2442	233	B	2627	347	D	2798	228	D	2938	79	A
2312	217	B	2493	234	B	2628	347	D	2801	354	D	2939	79	A
2313	217	B	2512	234	B	2632	347	D	2803	354	D	2940	80	A
2314	218	B	2513	234	B	2633	347	D	2804	354	D	2941	80	A
2315	219	B	2514	234	B	2640	347	D	2805	354	D	2943	80	A
2316	220	B	2516	234	B	2642	348	D	2806	354	D	2995	278	C
2322	220	B	2518	234	B	2643	348	D	2810	354	D	2997	278	C
2325	220	B	2523	234	B	2645	348	D	2813	354	D	2999	279	C
2327	221	B	2525	234	B	2647	348	D	2828	55	A			
2332	221	B	2535	233	B	2648	348	D	2830	56	A			
2336	221	B	2546	235	B	2649	348	D	2831	57	A			
2337	221	B	2548	235	B	2650	348	D	2833	57	A			
2338	223	B	2552	235	B	2651	348	D	2834	58	A			
2339	223	B	2553	235	B	2652	349	D	2835	59	A			
2340	223	B	2560	342	D	2656	349	D	2836	59	A			
2342	223	B	2561	342	D	2657	349	D	2837	60	A			
2344	223	B	2562	342	D	2658	349	D	2838	61	A			
												<b>3...</b>		
												3000	279	C
												3001	279	C
												3002	281	C
												3003	281	C
												3004	281	C
												3005	281	C

## Indice numerico

Articolo	da pag.	Grp.	Articolo	da pag.	Grp.	Articolo	da pag.	Grp.	Articolo	da pag.	Grp.	Articolo	da pag.	Grp.
3007	281	C	3097	97	A	3209	916	N	3300	293	C	3429	301	C
3008	281	C	3098	97	A	3210	134	A	3301	294	C	3430	301	C
3010	281	C	3106	98	A	3211	134	A	3302	294	C	3431	301	C
3015	81	A	3107	98-	A	3212	134	A	3303	295	C	3432	301	C
3017	81	A	3108	100	A	3213	134	A	3304	295	C	3436	302	C
3018	82	A	3109	102	A	3214	134	A	3305	295	C	3440	302	C
3019	83	A	3110	104	A	3215	914	N	3309	295	C	3444	303	C
3020	83	A	3111	107	A	3216	135	A	3310	295	C	3445	303	C
3021	83	A	3112	108	A	3218	135	A	3314	296	C	3448	303	C
3023	84	A	3113	111	A	3219	136	A	3315	296	C	3450	786	L
3025	84	A	3114	111	A	3221	136	A	3316	296	C	3451	303	C
3026	84	A	3115	113	A	3222	918	N	3317	297	C	3452	303	C
3027	85	A	3116	114	A	3223	137	A	3319	297	C	3454	303	C
3028	85	A	3117	117	A	3225	141	A	3320	298	C	3455	303	C
3029	86	A	3118	117	A	3226	141	A	3321	298	C	3456	236	B
3030	86	A	3119	118	A	3230	921	N	3322	298	C	3457	236	B
3031	87	A	3120	118	A	3232	921	N	3323	299	C	3458	237	B
3032	87	A	3121	119	A	3233	923	N	3324	780	L	3459	237	B
3034	87	A	3122	120	A	3234	923	N	3325	300	C	3460	237	B
3036	282	C	3124	123	A	3235	924	N	3326	300	C	3461	237	B
3037	282	C	3125	123	A	3238	921	N	3330	780	L	3462	826	M
3038	282	C	3126	123	A	3240	926	N	3337	780	L	3463	826	M
3043	282	C	3127	123	A	3243	895	N	3360	781	L	3464	827	M
3048	282	C	3129	124	A	3244	926	N	3361	781	L	3465	829	M
3049	282	C	3130	125	A	3245	927	N	3370	781	L	3466	829	M
3052	283	C	3131	126	A	3246	927	N	3371	781	L	3467	828	M
3053	283	C	3132	127	A	3247	285	C	3372	234	L	3469	831	M
3056	283	C	3142	128	A	3248	285	C	3373	782	L	3470	304	C
3057	284	C	3144	128	A	3254	285	C	3374	782	L	3471	304	C
3058	284	C	3146	129	A	3255	285	C	3376	782	L	3472	304	C
3059	284	C	3147	129	A	3258	286	C	3377	782	L	3474	304	C
3060	88	A	3148	129	A	3259	286	C	3385	597	G	3476	305	C
3061	88	A	3149	129	A	3262	286	C	3386	604	G	3477	305	C
3062	89	A	3153	130	A	3263	286	C	3388	605	G	3479	304	C
3063	88	A	3154	130	A	3264	288	C	3390	605	G	3482	307	C
3080	90	A	3155	130	A	3265	289	C	3391	783	L	3483	239	C
3082	91	A	3169	130	A	3266	289	C	3396	783	L	3486	305	C
3083	91	A	3170	131	A	3267	289	C	3403	283	L	3487	306	C
3084	92	A	3176	132	A	3269	289	C	3405	283	L	3488	306	C
3085	93	A	3177	132	A	3270	290	C	3408	784	L	3490	308	C
3086	93	A	3179	133	A	3271	290	C	3409	784	L	3491	308	C
3088	93	A	3185	914	N	3280	170	L	3410	784	L	3492	308	C
3089	94	A	3192	914	N	3285	290	C	3412	784	L	3503	238	B
3090	94	A	3195	915	N	3290	291	C	3413	784	L	3504	238	B
3091	95	A	3197	915	N	3292	291	C	3416	785	L	3505	239	B
3092	96	A	3198	916	N	3293	291	C	3417	785	L	3506	240	B
3093	96	A	3200	916	N	3294	291	C	3425	785	L	3507	240	B
3094	96	A	3205	917	N	3295	292	C	3426	785	L	3510	308	C
3095	97	A	3208	917	N	3296	292	C	3427	785	L	3512	308	C

## Indice numerico

Articolo	da pag.	Grp.	Articolo	da pag.	Grp.	Articolo	da pag.	Grp.	Articolo	da pag.	Grp.	Articolo	da pag.	Grp.
3513	308	C	3644	244	B	3731	731	K	3807	744	K	3868	750	K
3514	308	C	3645	244	B	3732	832	M	3809	744	K	3870	363	D
3515	308	C	3653	245	B	3734	449	M	3810	744	K	3871	363	D
3520	308	C	3655	245	B	3735	832	M	3812	744	K	3872	363	D
3522	309	C	3658	246	B	3738	834	M	3815	744	K	3873	364	D
3524	309	C	3660	246	B	3739	338	M	3816	745	K	3874	364	D
3525	310	C	3661	246	B	3740	191	M	3817	833	M	3875	365	D
3526	311	C	3668	246	B	3745	597	G	3818	833	M	3876	365	D
3527	311	C	3669	247	B	3746	608	G	3819	833	M	3877	365	D
3528	311	C	3678	248	B	3747	608	G	3820	835	M	3878	367	D
3529	312	C	3679	248	B	3748	609	G	3821	714	K	3879	368	D
3536	312	C	3680	723	K	3749	610	G	3822	835	M	3880	369	D
3543	312	C	3681	723	K	3750	611	G	3825	745	K	3881	370	D
3550	786	L	3683	723	K	3751	611	G	3826	521	K	3882	370	D
3552	787	L	3684	724	K	3752	614	G	3829	746	K	3883	370	D
3554	787	L	3686	724	K	3753	614	G	3830	746	K	3884	370	D
3558	787	L	3687	725	K	3755	788	L	3831	746	K	3885	370	D
3570	240	B	3688	724	K	3756	790	L	3832	747	K	3890	751	K
3585	241	B	3689	725	K	3757	790	L	3833	362	K	3894	751	K
3591	241	B	3690	725	K	3758	791	L	3834	747	K	3895	751	K
3594	241	B	3692	725	K	3765	734	K	3835	747	K	3896	751	K
3598	241	B	3693	248	B	3766	734	K	3836	747	K	3897	751	K
3599	241	B	3696	248	B	3767	735	K	3838	747	K	3898	751	K
3600	241	B	3697	248	B	3768	735	K	3839	748	K	3899	754	K
3601	313	C	3702	317	C	3769	736	K	3841	748	K	3900	754	K
3602	313	C	3703	317	C	3770	736	K	3842	748	K	3901	754	K
3603	313	C	3706	318	C	3771	736	K	3843	748	K	3902	755	K
3604	314	C	3708	318	C	3773	737	K	3844	355	D	3903	756	K
3605	314	C	3709	318	C	3774	738	K	3845	215	K	3904	756	K
3607	314	C	3710	319	C	3776	738	K	3846	220	K	3905	756	K
3608	314	C	3711	319	C	3777	739	K	3847	356	D	3906	756	K
3609	314	C	3712	319	C	3778	739	K	3848	356	D	3907	756	K
3610	314	C	3713	320	C	3779	739	K	3850	358	D	3910	756	K
3611	314	C	3714	320	C	3780	740	K	3851	358	D	3912	757	K
3614	315	C	3715	321	C	3781	740	K	3852	359	D	3913	757	K
3615	315	C	3716	321	C	3782	741	K	3853	359	D	3914	488	K
3616	315	C	3717	321	C	3783	35	K	3854	360	D	3915	757	K
3620	315	C	3718	321	C	3784	741	K	3855	730	K	3916	757	K
3621	315	C	3719	321	C	3785	742	K	3856	360	D	3918	757	K
3622	315	C	3720	321	C	3787	742	K	3857	360	D	3919	757	K
3623	316	C	3721	321	C	3788	742	K	3858	360	D	3920	758	K
3624	316	C	3723	726	K	3789	743	K	3859	360	D	3921	758	K
3625	316	C	3724	726	K	3790	743	K	3860	361	D	3922	759	K
3626	316	C	3725	726	K	3797	743	K	3861	361	D	3923	759	K
3630	242	B	3726	727	K	3798	744	K	3862	361	D	3924	760	K
3632	242	B	3727	728	K	3800	744	K	3863	361	D	3925	760	K
3635	243	B	3728	730	K	3804	744	K	3865	361	D	3926	761	K
3638	243	B	3729	732	K	3805	744	K	3866	362	D	3927	486	K
3643	245	B	3730	832	M	3806	744	K	3867	362	D	3928	763	K

## Indice numerico

Articolo	da pag.	Grp.	Articolo	da pag.	Grp.	Articolo	da pag.	Grp.	Articolo	da pag.	Grp.	Articolo	da pag.	Grp.
3929	763	K	4006	374	D	4119	253	B	4288	639	H	4491	654	H
3930	765	K	4008	376	D	4120	254	B	4290	639	H	4492	654	H
3931	767	K	4009	376	D	4122	254	B	4291	639	H	4493	655	H
3933	768	K	4010	376	D	4124	254	B	4293	640	H	4494	656	H
3934	769	K	4011	376	D	4126	254	B	4295	641	H	4495	656	H
3935	769	K	4012	378	D	4127	254	B	4296	641	H	4497	656	H
3942	597	G	4013	379	D	4128	255	B	4297	641	H	4498	657	H
3943	615	G	4014	379	D	4130	255	B	4298	641	H	4499	657	H
3945	615	G	4015	380	D	4133	255	B	4300	641	H	4500	658	H
3946	615	G	4016	380	D	4136	255	B	4301	642	H	4501	658	H
3947	616	G	4017	381	D	4150	630	H	4302	642	H	4502	658	H
3948	616	G	4019	381	D	4153	630	H	4303	642	H	4503	658	H
3949	616	G	4020	381	D	4160	630	H	4304	642	H	4504	659	H
3950	617	G	4053	382	D	4168	631	H	4305	643	H	4505	659	H
3954	617	G	4054	383	D	4170	631	H	4306	643	H	4506	659	H
3955	617	G	4055	384	D	4171	631	H	4307	643	H	4507	659	H
3957	617	G	4057	384	D	4172	632	H	4310	644	H	4526	659	H
3958	837	M	4062	384	D	4173	632	H	4324	644	H	4527	661	H
3959	836	M	4063	384	D	4175	632	H	4326	644	H	4530	660	H
3960	837	M	4064	384	D	4200	633	H	4327	645	H	4531	660	H
3961	838	M	4066	384	D	4201	633	H	4329	645	H	4532	660	H
3963	839	M	4068	384	D	4203	633	H	4330	645	H	4533	661	H
3967	840	M	4069	384	D	4205	633	H	4333	645	H	4535	661	H
3970	618	G	4070	385	D	4206	633	H	4334	646	H	4536	662	H
3971	618	G	4071	385	D	4207	633	H	4335	646	H	4696	663	H
3974	597	G	4073	385	D	4210	633	H	4337	646	H	4700	663	H
3976	619	G	4074	385	D	4213	634	H	4338	646	H	4701	663	H
3977	620	G	4075	249	B	4214	634	H	4339	646	H	4702	663	H
3978	620	G	4077	249	B	4215	634	H	4340	646	H	4703	663	H
3979	371	D	4079	249	B	4216	634	H	4341	647	H	4704	663	H
3980	371	D	4080	249	B	4217	635	H	4342	648	H	4705	663	H
3981	371	D	4081	250	B	4219	635	H	4345	648	H	4706	663	H
3982	371	D	4082	250	B	4220	635	H	4439	648	H	4708	664	H
3984	371	D	4084	250	B	4221	636	H	4440	648	H	4709	664	H
3990	372	D	4085	250	B	4222	636	H	4445	649	H	4710	664	H
3992	372	D	4087	250	B	4225	636	H	4466	649	H	4712	664	H
3993	372	D	4088	250	B	4226	636	H	4468	649	H	4715	664	H
3994	372	D	4090	251	B	4227	636	H	4469	647	H	4716	664	H
3996	372	D	4092	251	B	4228	636	H	4470	650	H	4729	665	H
3997	372	D	4093	251	B	4233	637	H	4471	650	H	4736	665	H
3998	372	D	4094	251	B	4236	637	H	4472	652	H	4737	665	H
3999	373	D	4096	252	B	4238	637	H	4473	652	H	4738	666	H
			4100	252	B	4239	637	H	4476	652	H	4739	666	H
			4102	252	B	4240	637	H	4477	652	H	4741	666	H
			4104	252	B	4280	638	H	4478	653	H	4742	666	H
			4106	253	B	4282	638	H	4480	653	H	4746	666	H
			4108	253	B	4283	638	H	4481	653	H	4751	666	H
			4111	253	B	4286	638	H	4482	654	H	4752	666	H
			4118	253	B	4287	638	H	4483	654	H	4786	667	H

4...

4000	373	D
4003	373	D
4004	373	D
4005	374	D

## Indice numerico

Articolo	da pag.	Grp.	Articolo	da pag.	Grp.	Articolo	da pag.	Grp.	Articolo	da pag.	Grp.	Articolo	da pag.	Grp.
4787	667	H	4881	676	H	5148	687	H	5232	698	H	5347	256	B
4788	667	H	4882	676	H	5149	687	H	5235	698	H	5348	256	B
4800	667	H	4884	676	H	5150	687	H	5242	272	H	5349	256	B
4802	667	H	4886	676	H	5151	252	H	5247	698	H	5350	256	B
4803	668	H				5152	688	H	5249	262	H	5351	256	B
4804	668	H				5153	688	H	5259	699	H	5352	256	B
4805	668	H	<b>5...</b>			5155	688	H	5260	700	H	5353	256	B
4806	668	H	5008	677	H	5156	688	H	5261	700	H	5357	257	B
4807	668	H	5010	677	H	5157	688	H	5265	701	H	5358	257	B
4808	668	H	5012	677	H	5158	688	H	5267	701	H	5360	257	B
4809	668	H	5014	677	H	5159	689	H	5268	702	H	5361	257	B
4810	669	H	5024	677	H	5160	689	H	5269	702	H	5364	257	B
4811	669	H	5026	677	H	5161	689	H	5270	703	H	5365	258	B
4812	669	H	5028	677	H	5162	689	H	5271	703	H	5366	258	B
4813	669	H	5030	677	H	5163	690	H	5272	703	H	5367	258	B
4814	272	H	5033	677	H	5164	689	H	5273	703	H	5368	258	B
4820	670	H	5040	677	H	5165	690	H	5274	704	H	5369	258	B
4823	670	H	5058	677	H	5166	691	H	5275	704	H	5371	258	B
4824	670	H	5070	678	H	5167	692	H	5276	704	H	5372	258	B
4831	671	H	5075	678	H	5168	692	H	5277	704	H	5373	259	B
4832	671	H	5079	678	H	5169	693	H	5279	322	C	5374	259	B
4836	671	H	5080	678	H	5170	693	H	5280	322	C	5376	259	B
4838	671	H	5081	679	H	5173	694	H	5281	322	C	5381	259	B
4839	672	H	5082	680	H	5177	694	H	5282	322	C	5382	705	H
4845	632	H	5083	680	H	5178	694	H	5283	322	C	5383	706	H
4846	673	H	5084	680	H	5180	694	H	5284	322	C	5384	706	H
4847	673	H	5085	680	H	5190	695	H	5287	323	C	5386	706	H
4850	673	H	5086	680	H	5191	695	H	5288	323	C	5387	707	H
4851	673	H	5087	680	H	5192	695	H	5289	323	C	5388	707	H
4853	673	H	5099	680	H	5193	695	H	5290	323	C	5389	708	H
4854	673	H	5103	681	H	5194	695	H	5293	323	C	5391	708	H
4855	673	H	5106	682	H	5195	695	H	5299	324	C	5392	708	H
4856	673	H	5109	683	H	5196	695	H	5301	326	C	5393	708	H
4857	674	H	5111	683	H	5197	696	H	5302	326	C	5394	709	H
4862	674	H	5115	683	H	5198	696	H	5303	326	C	5395	709	H
4863	674	H	5120	683	H	5200	696	H	5304	327	C	5396	709	H
4864	674	H	5121	683	H	5202	696	H	5308	327	C	5397	710	H
4866	674	H	5122	683	H	5204	696	H	5311	332	C	5398	710	H
4867	674	H	5126	684	H	5205	696	H	5317	332	C	5399	710	H
4868	674	H	5128	684	H	5207	696	H	5319	332	C	5401	711	H
4869	675	H	5129	684	H	5215	697	H	5320	332	C	5402	711	H
4870	675	H	5139	684	H	5217	697	H	5321	332	C	5404	259	B
4871	675	H	5140	684	H	5218	697	H	5323	332	C	5408	711	H
4873	675	H	5141	685	H	5219	697	H	5326	333	C	5410	712	H
4874	675	H	5142	686	H	5220	697	H	5335	329	C	5411	712	H
4875	675	H	5143	686	H	5221	697	H	5336	328	C	5412	713	H
4876	675	H	5144	686	H	5227	690	H	5337	334	C	5413	713	H
4879	675	H	5145	686	H	5228	690	H	5338	333	C	5414	713	H
4880	676	H	5146	687	H	5230	698	H	5339	333	C	5415	714	H

## Indice numerico

Articolo	da pag.	Grp.	Articolo	da pag.	Grp.	Articolo	da pag.	Grp.	Articolo	da pag.	Grp.	Articolo	da pag.	Grp.
5416	715	H	5728	265	B	6060	269	B	6160	795	L	6571	799	L
5418	715	H	5729	265	B	6061	269	B	6161	795	L	6572	798	L
5420	288	H	5732	266	B	6062	269	B	6165	272	B	6574	798	L
5426	716	H	5733	266	B	6064	269	B	6168	273	B	6576	798	L
5427	287	H	5734	266	B	6066	269	B	6169	273	B	6577	801	L
5428	716	H	5735	266	B	6072	270	B	6200	273	B	6578	801	L
5429	31	H	5738	266	B	6074	270	B	6201	273	B	6579	801	L
5433	718	H	5739	266	B	6076	270	B	6205	796	L	6580	801	L
5435	717	H	5744	266	B	6077	271	B	6207	796	L	6583	801	L
5436	719	H	5745	266	B	6078	271	B	6208	796	L	6586	802	L
5437	30	H	5747	266	B	6079	271	B	6210	796	L	6589	802	L
5440	719	H	5748	266	B	6080	271	B	6212	796	L	6590	800	L
5444	260	B	5749	266	B	6081	271	B	6213	797	L	6591	800	L
5445	260	B	5760	266	B	6082	271	B	6215	797	L	6594	802	L
5450	260	B	5761	266	B	6083	271	B	6216	797	L	6595	286	L
5454	260	B	5782	266	B	6084	271	B	6220	262	L	6596	803	L
5455	260	B	5810	266	B	6085	271	B	6230	797	L	6599	803	L
5457	260	B	5811	266	B	6086	271	B	6350	336	C	6602	804	L
5469	261	B	5816	267	B	6087	271	B	6352	336	C	6603	804	L
5470	261	B	5817	267	B	6088	271	B	6354	336	C	6605	804	L
5472	261	B	5830	267	B	6089	271	B	6356	336	C	6610	804	L
5474	261	B	5831	267	B	6090	271	B	6358	336	C	6611	804	L
5486	261	B	5832	267	B	6091	271	B	6364	337	C	6621	805	L
5487	261	B	5834	976	B	6092	271	B	6366	337	C	6624	805	L
5490	261	B	5837	267	B	6093	271	B	6370	337	C	6628	805	L
5491	261	B	5860	267	B	6094	271	B	6371	337	C	6629	805	L
5495	261	B	5862	267	B	6095	271	B	6373	338	C	6630	805	L
5497	262	B				6096	271	B	6374	338	C	6631	805	L
5550	262	B				6098	272	B	6375	338	C	6633	798	L
5552	262	B	<b>6...</b>			6100	272	B	6376	339	C	6635	799	L
5553	262	B	6002	268	B	6101	272	B	6377	339	C	6637	798	L
5565	262	B	6004	268	B	6102	272	B	6378	339	C	6639	799	L
5581	262	B	6006	268	B	6105	272	B	6379	339	C	6651	806	L
5585	262	B	6010	268	B	6120	335	C	6502	499	F	6652	806	L
5593	263	B	6012	267	B	6125	335	C	6509	499	F	6653	806	L
5594	263	B	6020	268	B	6126	335	C	6512	500	F	6654	806	L
5595	263	B	6022	268	B	6127	335	C	6513	500	F	6655	806	L
5596	263	B	6032	268	B	6128	335	C	6514	500	F	6656	807	L
5597	264	B	6038	268	B	6138	335	C	6515	501	F	6657	807	L
5599	264	B	6039	268	B	6140	335	C	6521	501	F	6660	807	L
5600	264	B	6040	333	C	6141	336	C	6528	502	F	6662	807	L
5620	264	B	6041	334	C	6142	792	L	6529	502	F	6663	807	L
5704	264	B	6042	334	C	6143	792	L	6530	502	F	6664	807	L
5705	264	B	6043	334	C	6144	792	L	6531	502	F	6665	807	L
5714	264	B	6045	334	C	6145	793	L	6532	502	F	6690	808	L
5715	264	B	6055	268	B	6146	794	L	6533	502	F	6692	808	L
5718	264	B	6056	268	B	6155	254	L	6535	502	F	6693	808	L
5723	264	B	6058	269	B	6156	794	L	6536	502	F	6694	808	L
5727	265	B	6059	269	B	6159	795	L	6570	487	L	6697	808	L

## Indice numerico

Articolo	da pag.	Grp.	Articolo	da pag.	Grp.	Articolo	da pag.	Grp.	Articolo	da pag.	Grp.	Articolo	da pag.	Grp.
6698	808	L	7097	841	M	7159	867	M	7315	878	M	7564	515	F
6700	809	L	7098	847	M	7160	871	M	7316	879	M	7565	516	F
6701	809	L	7099	847	M	7165	871	M	7317	873	M	7567	516	F
6702	809	L	7100	847	M	7166	871	M	7325	879	M	7568	516	F
6703	809	L	7101	848	M	7184	871	M	7329	880	M	7569	516	F
6704	809	L	7102	849	M	7189	871	M	7330	880	M	7570	517	F
6705	809	L	7103	853	M	7190	871	M	7331	880	M	7571	517	F
6706	809	L	7104	853	M	7200	871	M	7332	880	M	7572	517	F
6708	810	L	7105	853	M	7205	871	M	7333	880	M	7573	517	F
6710	810	L	7106	855	M	7214	872	M	7341	880	M	7574	517	F
6713	810	L	7107	849	M	7215	872	M	7342	880	M	7575	518	F
6722	810	L	7108	848	M	7218	872	M	7344	880	M	7576	518	F
6730	811	L	7109	855	M	7230	872	M	7345	880	M	7578	518	F
6731	811	L	7110	850	M	7232	872	M	7347	880	M	7582	518	F
6735	811	L	7111	856	M	7240	872	M	7352	881	M	7586	518	F
6807	273	B	7113	856	M	7250	873	M	7360	881	M	7588	519	F
6810	273	B	7114	857	M	7251	873	M	7361	881	M	7589	519	F
6820	273	B	7115	857	M	7252	873	M	7362	881	M	7590	519	F
6856	161	N	7116	857	M	7253	873	M	7383	881	M	7592	519	F
6858	928	N	7117	858	M	7255	873	M	7384	881	M	7593	519	F
6870	932	N	7118	858	M	7260	873	M	7386	881	M	7594	520	F
6873	936	N	7119	858	M	7262	873	M	7389	881	M	7595	511	F
6875	937	N	7120	858	M	7263	873	M	7391	881	M	7596	520	F
6879	867	N	7121	858	M	7264	873	M	7395	882	M	7597	521	F
6880	898	N	7122	853	M	7265	874	M	7425	878	M	7616	522	F
6882	937	N	7123	859	M	7266	874	M	7428	878	M	7620	275	F
6884	937	N	7124	859	M	7267	874	M	7430	878	M	7621	522	F
6886	937	N	7128	859	M	7271	874	M	7431	878	M	7622	523	F
6887	938	N	7129	860	M	7272	874	M	7433	878	M	7646	523	F
6890	938	N	7130	860	M	7274	874	M	7500	503	F	7648	523	F
6892	938	N	7131	861	M	7275	874	M	7501	504	F	7650	523	F
6894	941	N	7132	861	M	7276	224	M	7503	505	F	7730	524	F
6895	942	N	7133	861	M	7277	875	M	7505	505	F	7731	525	F
6896	943	N	7134	861	M	7278	875	M	7524	506	F	7732	525	F
6897	943	N	7135	862	M	7279	869	M	7525	506	F	7733	526	F
			7136	862	M	7280	876	M	7527	507	F	7734	526	F
			7137	863	M	7281	870	M	7529	508	F	7735	527	F
			7138	203	M	7282	870	M	7531	509	F	7736	527	F
			7139	863	M	7284	877	M	7534	510	F	7738	527	F
			7140	857	M	7285	875	M	7537	510	F	7740	527	F
			7142	857	M	7286	877	M	7541	511	F	7750	528	F
			7144	848	M	7287	877	M	7543	511	F	7756	528	F
			7145	864	M	7290	877	M	7544	511	F	7760	528	F
			7148	848	M	7291	877	M	7549	511	F	7764	529	F
			7150	865	M	7304	878	M	7550	512	F	7766	529	F
			7151	860	M	7305	878	M	7553	513	F	7768	529	F
			7155	866	M	7306	872	M	7554	504	F	7770	529	F
			7156	866	M	7309	878	M	7558	514	F	7772	530	F
			7158	825	M	7310	878	M	7560	515	F	7773	530	F

7...

7065	835	M
7068	835	M
7070	835	M
7071	836	M
7072	836	M
7077	844	M
7078	838	M
7079	845	M
7083	846	M
7088	846	M
7090	840	M



## Indice numerico

Articolo	da pag.	Grp.	Articolo	da pag.	Grp.	Articolo	da pag.	Grp.	Articolo	da pag.	Grp.	Articolo	da pag.	Grp.
7774	530	F	7978	566	F	8061	582	F	8176	590	F	8422	593	F
7776	530	F	7979	567	F	8073	582	F	8181	622	G	8423	593	F
7779	531	F	7980	567	F	8076	582	F	8182	622	G	8424	332	F
7780	531	F	7981	567	F	8080	583	F	8183	622	G	8425	593	F
7782	531	F	7982	291	F	8083	584	F	8189	590	F	8426	593	F
7784	532	F	7983	568	F	8084	584	F	8191	590	F	8427	594	F
7786	532	F	7984	569	F	8085	586	F	8200	591	F	8428	594	F
7787	532	F	7986	569	F	8086	586	F	8202	591	F	8429	594	F
7790	519	F	7987	569	F	8087	586	F	8203	591	F	8430	594	F
7791	533	F	7988	569	F	8088	589	F	8204	591	F	8432	232	F
7792	534	F	7989	569	F	8100	597	G	8211	591	F	8435	267	F
7793	534	F	7991	569	F	8102	621	G	8212	591	F	8436	595	F
7794	535	F	7993	570	F	8103	621	G	8213	591	F	8438	595	F
7795	535	F	7994	570	F	8110	589	F	8217	591	F	8439	595	F
7796	535	F	7995	570	F	8112	457	F	8218	591	F	8442	595	F
7799	535	F	7998	571	F	8114	589	F	8300	623	G	8444	595	F
7800	540	F				8115	589	F	8305	623	G	8470	625	G
7808	500	F				8117	589	F	8306	623	G	8471	625	G
7810	542	F	<b>8...</b>			8119	589	F	8321	623	G	8472	625	G
7811	543	F	8000	573	F	8121	589	F	8322	624	G	8474	625	G
7816	544	F	8001	573	F	8123	589	F	8323	624	G	8490	946	N
7820	545	F	8002	573	F	8124	589	F	8324	624	G	8491	946	N
7821	545	F	8003	574	F	8126	589	F	8325	624	G	8510	947	N
7823	546	F	8004	574	F	8128	589	F	8327	624	G	8511	947	N
7828	547	F	8005	574	F	8130	589	F	8331	592	F	8512	947	N
7829	548	F	8006	574	F	8132	589	F	8332	592	F	8513	947	N
7842	549	F	8007	574	F	8134	589	F	8334	592	F	8515	947	N
7843	550	F	8015	575	F	8136	589	F	8336	592	F	8516	947	N
7845	551	F	8016	575	F	8137	589	F	8374	592	F	8517	948	N
7855	552	F	8018	575	F	8139	589	F	8376	592	F	8518	948	N
7862	548	F	8019	576	F	8141	589	F	8378	592	F	8519	948	N
7863	554	F	8022	576	F	8143	589	F	8380	592	F	8522	948	N
7872	555	F	8023	576	F	8144	589	F	8382	592	F	8525	948	N
7887	556	F	8024	576	F	8146	589	F	8383	592	F	8526	948	N
7906	557	F	8025	577	F	8148	589	F	8385	592	F	8528	948	N
7916	558	F	8037	577	F	8149	590	F	8387	592	F	8530	949	N
7926	559	F	8038	577	F	8150	590	F	8389	592	F	8532	949	N
7933	560	F	8039	578	F	8151	590	F	8391	592	F	8533	950	N
7949	561	F	8040	578	F	8152	590	F	8393	592	F	8540	951	N
7950	562	F	8041	578	F	8153	590	F	8395	592	F	8543	951	N
7954	563	F	8042	579	F	8154	590	F	8400	592	F	8565	952	N
7959	564	F	8043	579	F	8157	590	F	8402	592	F	8590	952	N
7960	564	F	8045	579	F	8159	590	F	8404	592	F	8591	952	N
7962	564	F	8046	580	F	8161	590	F	8408	592	F	8592	952	N
7964	564	F	8047	579	F	8166	590	F	8410	592	F	8593	952	N
7968	565	F	8048	581	F	8168	590	F	8412	592	F	8595	952	N
7970	565	F	8049	581	F	8170	590	F	8415	499	F	8597	952	N
7975	565	F	8050	582	F	8172	590	F	8420	593	F	8602	952	N
7977	565	F	8054	582	F	8174	590	F	8421	593	F	8611	953	N

## Indice numerico

Articolo	da pag.	Grp.	Articolo	da pag.	Grp.	Articolo	da pag.	Grp.	Articolo	da pag.	Grp.	Articolo	da pag.	Grp.
<b>8612</b>	953	N	<b>8762</b>	969	N	<b>8969</b>	986	N	<b>9048</b>	100	N	<b>9305</b>	196	K
<b>8613</b>	953	N	<b>8763</b>	969	N	<b>8970</b>	987	N	<b>9049</b>	100	N	<b>9308</b>	771	K
<b>8683</b>	950	N	<b>8764</b>	969	N	<b>8976</b>	987	N	<b>9050</b>	100	N	<b>9312</b>	772	K
<b>8690</b>	954	N	<b>8765</b>	969	N	<b>8977</b>	987	N	<b>9052</b>	100	N	<b>9315</b>	772	K
<b>8691</b>	954	N	<b>8766</b>	969	N	<b>8981</b>	988	N	<b>9053</b>	100	N	<b>9317</b>	772	K
<b>8692</b>	954	N	<b>8767</b>	947	N	<b>8982</b>	990	N	<b>9055</b>	100	N	<b>9320</b>	772	K
<b>8693</b>	954	N	<b>8770</b>	926	N	<b>8983</b>	989	N	<b>9056</b>	100	N	<b>9512</b>	387	D
<b>8694</b>	955	N	<b>8772</b>	972	N	<b>8984</b>	989	N	<b>9057</b>	100	N	<b>9515</b>	388	D
<b>8695</b>	955	N	<b>8775</b>	972	N	<b>8985</b>	990	N	<b>9074</b>	101	N	<b>9516</b>	389	D
<b>8696</b>	955	N	<b>8776</b>	972	N	<b>8986</b>	991	N	<b>9075</b>	101	N	<b>9520</b>	389	D
<b>8697</b>	956	N	<b>8780</b>	973	N	<b>8987</b>	991	N	<b>9076</b>	101	N	<b>9521</b>	389	D
<b>8698</b>	956	N	<b>8781</b>	973	N	<b>8988</b>	991	N	<b>9077</b>	101	N	<b>9522</b>	389	D
<b>8700</b>	957	N	<b>8782</b>	973	N	<b>8989</b>	991	N	<b>9078</b>	101	N	<b>9526</b>	389	D
<b>8702</b>	957	N	<b>8783</b>	973	N	<b>8990</b>	991	N	<b>9083</b>	101	N	<b>9527</b>	389	D
<b>8703</b>	957	N	<b>8788</b>	974	N	<b>8991</b>	991	N	<b>9084</b>	101	N	<b>9532</b>	390	D
<b>8704</b>	957	N	<b>8789</b>	974	N	<b>8995</b>	994	N	<b>9085</b>	101	N	<b>9533</b>	390	D
<b>8706</b>	957	N	<b>8790</b>	974	N	<b>8996</b>	994	N	<b>9086</b>	101	N	<b>9535</b>	391	D
<b>8708</b>	957	N	<b>8791</b>	975	N	<b>8997</b>	995	N	<b>9090</b>	707	N	<b>9536</b>	394	D
<b>8710</b>	958	N	<b>8792</b>	975	N	<b>8998</b>	995	N	<b>9092</b>	101	N	<b>9537</b>	394	D
<b>8712</b>	958	N	<b>8794</b>	975	N	<b>8999</b>	995	N	<b>9094</b>	101	N	<b>9538</b>	395	D
<b>8714</b>	959	N	<b>8796</b>	975	N				<b>9095</b>	101	N	<b>9539</b>	391	D
<b>8716</b>	959	N	<b>8809</b>	976	N				<b>9096</b>	101	N	<b>9540</b>	398	D
<b>8717</b>	959	N	<b>8810</b>	946	N				<b>9097</b>	102	N	<b>9541</b>	399	D
<b>8718</b>	959	N	<b>8811</b>	977	N				<b>9098</b>	103	N	<b>9542</b>	399	D
<b>8720</b>	960	N	<b>8812</b>	977	N				<b>9102</b>	102	N	<b>9543</b>	399	D
<b>8722</b>	960	N	<b>8813</b>	977	N				<b>9103</b>	102	N	<b>9544</b>	400	D
<b>8725</b>	960	N	<b>8815</b>	977	N				<b>9104</b>	103	N	<b>9545</b>	400	D
<b>8726</b>	960	N	<b>8819</b>	978	N				<b>9105</b>	103	N	<b>9546</b>	400	D
<b>8730</b>	961	N	<b>8820</b>	978	N				<b>9110</b>	102	N	<b>9547</b>	400	D
<b>8731</b>	961	N	<b>8826</b>	979	N				<b>9113</b>	102	N	<b>9548</b>	400	D
<b>8732</b>	961	N	<b>8827</b>	979	N				<b>9120</b>	102	N	<b>9550</b>	400	D
<b>8734</b>	962	N	<b>8895</b>	980	N				<b>9124</b>	102	N	<b>9551</b>	400	D
<b>8737</b>	962	N	<b>8896</b>	980	N				<b>9125</b>	103	N	<b>9555</b>	401	D
<b>8738</b>	962	N	<b>8897</b>	982	N				<b>9126</b>	102	N	<b>9556</b>	401	D
<b>8740</b>	963	N	<b>8898</b>	982	N				<b>9128</b>	102	N	<b>9558</b>	401	D
<b>8741</b>	963	N	<b>8900</b>	980	N				<b>9129</b>	103	N	<b>9559</b>	401	D
<b>8742</b>	964	N	<b>8904</b>	980	N				<b>9133</b>	883	N	<b>9560</b>	401	D
<b>8743</b>	966	N	<b>8905</b>	980	N				<b>9135</b>	103	N	<b>9567</b>	401	D
<b>8744</b>	966	N	<b>8906</b>	980	N				<b>9137</b>	883	N	<b>9568</b>	401	D
<b>8746</b>	782	N	<b>8908</b>	981	N				<b>9139</b>	103	N	<b>9569</b>	401	D
<b>8747</b>	966	N	<b>8910</b>	981	N				<b>9148</b>	102	N	<b>9570</b>	401	D
<b>8748</b>	967	N	<b>8912</b>	981	N				<b>9160</b>	101	N	<b>9571</b>	401	D
<b>8749</b>	966	N	<b>8913</b>	983	N				<b>9163</b>	101	N	<b>9572</b>	402	D
<b>8750</b>	967	N	<b>8914</b>	983	N				<b>9170</b>	101	N	<b>9575</b>	403	D
<b>8751</b>	967	N	<b>8930</b>	983	N				<b>9180</b>	101	N	<b>9577</b>	403	D
<b>8756</b>	967	N	<b>8960</b>	985	N				<b>9183</b>	101	N	<b>9582</b>	404	D
<b>8757</b>	967	N	<b>8963</b>	985	N				<b>9200</b>	102	N	<b>9584</b>	404	D
<b>8758</b>	968	N	<b>8965</b>	986	N				<b>9201</b>	103	N	<b>9587</b>	404	D
<b>8761</b>	957	N	<b>8968</b>	986	N				<b>9205</b>	103	N	<b>9588</b>	404	D

9...

<b>9009</b>	995	N
<b>9010</b>	997	N
<b>9011</b>	998	N
<b>9012</b>	998	N
<b>9013</b>	999	N
<b>9014</b>	998	N
<b>9015</b>	100	N
<b>9016</b>	979	N
<b>9017</b>	100	N
<b>9018</b>	100	N
<b>9019</b>	100	N
<b>9020</b>	100	N
<b>9022</b>	100	N
<b>9023</b>	100	N
<b>9024</b>	100	N
<b>9025</b>	100	N
<b>9026</b>	100	N
<b>9038</b>	100	N
<b>9039</b>	100	N
<b>9041</b>	100	N
<b>9042</b>	100	N
<b>9043</b>	100	N
<b>9044</b>	100	N
<b>9045</b>	100	N
<b>9046</b>	100	N
<b>9047</b>	100	N

## Indice numerico

Articolo	da pag.	Grp.	Articolo	da pag.	Grp.	Articolo	da pag.	Grp.	Articolo	da pag.	Grp.	Articolo	da pag.	Grp.
9590	404	D	9657	411	D	9716	422	D	9852	433	D			
9592	404	D	9658	411	D	9719	422	D	9901	103	N			
9593	404	D	9659	411	D	9722	423	D	9902	103	N			
9597	404	D	9660	411	D	9724	385	D	9903	103	N			
9598	404	D	9661	411	D	9725	423	D	9904	103	N			
9599	404	D	9662	411	D	9727	423	D	9907	103	N			
9600	405	D	9663	411	D	9730	424	D	9910	103	N			
9601	405	D	9666	411	D	9732	424	D	9912	103	N			
9605	405	D	9668	411	D	9734	424	D	9915	103	N			
9606	405	D	9669	411	D	9736	424	D	9917	103	N			
9608	405	D	9670	411	D	9738	424	D	9918	103	N			
9610	405	D	9671	411	D	9750	425	D	9919	103	N			
9612	405	D	9672	411	D	9752	271	D	9961	22	N			
9617	405	D	9673	411	D	9754	425	D	9975	800	N			
9618	405	D	9674	412	D	9756	425	D						
9619	404	D	9675	412	D	9760	425	D						
9620	406	D	9676	412	D	9770	426	D						
9621	406	D	9677	412	D	9771	426	D						
9622	407	D	9678	412	D	9772	426	D						
9623	409	D	9679	412	D	9773	426	D						
9624	406	D	9680	412	D	9774	426	D						
9625	406	D	9681	412	D	9775	426	D						
9626	408	D	9682	412	D	9808	427	D						
9627	409	D	9683	413	D	9809	427	D						
9628	406	D	9684	412	D	9810	427	D						
9629	406	D	9685	413	D	9811	427	D						
9630	408	D	9686	415	D	9812	427	D						
9631	409	D	9687	415	D	9813	427	D						
9634	409	D	9688	415	D	9814	427	D						
9635	407	D	9689	416	D	9816	427	D						
9636	407	D	9690	419	D	9817	427	D						
9637	407	D	9691	419	D	9818	428	D						
9638	407	D	9692	419	D	9820	428	D						
9639	407	D	9693	419	D	9821	429	D						
9642	410	D	9694	420	D	9823	429	D						
9643	410	D	9695	420	D	9824	430	D						
9644	410	D	9696	421	D	9825	431	D						
9645	410	D	9697	421	D	9826	431	D						
9646	410	D	9698	421	D	9827	431	D						
9647	410	D	9699	421	D	9828	431	D						
9648	410	D	9701	421	D	9829	431	D						
9649	410	D	9703	421	D	9830	431	D						
9650	410	D	9705	421	D	9840	432	D						
9651	410	D	9708	422	D	9842	432	D						
9652	410	D	9709	422	D	9843	432	D						
9653	410	D	9710	422	D	9845	432	D						
9654	410	D	9711	422	D	9847	433	D						
9655	411	D	9714	422	D	9848	433	D						
9656	411	D	9715	422	D	9850	433	D						

## Indice alfabetico

## A

Accessori per a chiavi bussola.....	850	Alesatori a mano a piccola espansione .....	523	Armadi completi .....	939, 942, 946, 1000
Accessori per adesivi epossidici .....	765	Alesatori cilindrici .....	520, 529	Armadi completi a porte battenti.....	1003
Accessori per apparecchiature a mano.....	277	Alesatori conici .....	527	Armadi completi con porte scorrevoli.....	1001-1003
Accessori per apparecchiature per sedi valvole .....	277	Alesatori conici pentagonali.....	530	Armadi completi di ruote.....	941, 946
Accessori per armadi.....	940, 945, 953	Alesatori conici per rubinetteria .....	527	Armadi di sicurezza .....	998
Accessori per banchi da lavoro.....	951	Alesatori per centri di lavoro NC .....	525	Armadi guardaroba.....	1004
Accessori per carrelli e scaffalature per utensili NC ....	973	Alesatori per fori da chiodi.....	526	Armadi per computer.....	999
Accessori per carrelli portautensili .....	918	Alesatori per fori di filettature coniche.....	528	Armadi per fitosanitari.....	998
Accessori per carrelli portautensili DRIVER.....	911	Alesatori per spine coniche .....	528	Armadi per macchine a controllo numerico.....	973
Accessori per cassettiere .....	943	Allargatori a tre taglienti.....	530	Armadi per olii .....	997
Accessori per chiavi a bussola... 109-136, 851, 871, 880		Alloggiamenti con utensili - Driver system.....	926-929	Armadi portacontenitori.....	992
Accessori per chiavi a bussola ad impulso .....	141	Alloggiamenti con utensili Safety-Insert-System .....	921-923	Armadietti di servizio completi .....	1003
Accessori per chiavi dinamometriche.....	65, 68	Alloggiamenti vuoti - Driver system.....	929	Armadietti portachiavi .....	920
Accessori per comparatori .....	653	Ancoraggio carichi.....	780	Armadio deposito per bombole gas compressi.....	998
Accessori per mole.....	405	Anelli di azzeramento.....	659	Armadio multiuso per stoccaggio .....	998
Accessori per movimentazione fusti.....	996	Anelli di sega a nastro bimetallica.....	586-590	Armadio per utensili NC .....	976
Accessori per scaffalature metalliche.....	982	Anelli di sicurezza - O-rings.....	784	Armadio porta contenitori.....	993
Accessori per seghe a tazza.....	356, 359	Anelli di tela abrasiva .....	410	Armadio portascopo.....	1004
Accessori per utensili elettrici.....	462	Apparecchi curvatubi .....	234	Armadio portautensili .....	919
Accette .....	265, 865	Apparecchi per bordature di tubi .....	232	Asciugamani a bobina di cellulosa .....	1031
Accette per stuccatori e muratori.....	237	Apparecchi per fresare sedi di rubinetti.....	223	Aspi verticali raccoglitori .....	199
Adattatori per chiavi.....	80	Apparecchi per gas liquido propano.....	732, 733	Aspirapolveri industriali .....	461
Adattatori per punte con attacco SDS-plus.....	246	Apparecchi per troncare funi metalliche.....	192	Aspiratore a batteria .....	438
Adattatori per trapani e avvitatori .....	466	Apparecchi ravnivamole .....	432	Aspiratore portatile industriale .....	461
Adesivi e sigillanti .....	757-759	Apparecchiature a mano per sedi valvole.....	276	Aspiratori/soffiatori portatili .....	461
Adesivi epossidici (Araldite) .....	765	Apparecchiature laser .....	688, 689	Assorbenti granulari sfusi.....	1033
Affilapunte.....	514	Apparecchiature per Gas propano .....	732	Assorbenti industriali .....	1032, 1033
Aggraffatori a ventosa.....	791	Appoggi a gradino .....	608	Assorbitori di energia .....	822, 825
Aggraffatrice a martello.....	337	Appoggi regolabili a vite.....	609	Assortimenti con mandrini per macchine utensili.....	623
Aggraffatrici manuali.....	337	Apricassa .....	241	Assortimenti di blocchetti di riscontro pianparalleli.....	658
Aggraffatrici pneumatiche .....	338	Archetti per elettricisti con rivestimento VDE .....	860	Assortimenti di calibri a tampone e ad anello .....	660
Alesametri.....	647	Archetti per meccanica fine.....	353	Assortimenti di caratteri per marcare.....	718, 720
Alesatori a grande espansione parallela.....	520	Archetti per seghette .....	874	Assortimenti di chiavi a bussola.....	107-129, 851, 880
Alesatori a macchina .....	524, 526	Archetti per seghette da metallo.....	352	Assortimenti di estrattori per cuscinetti a sfere.....	294
Alesatori a macchina a bussola.....	527	Archetti regolabili per orologiai .....	354	Assortimenti di fascette per cablaggio .....	801
Alesatori a macchina centesimali .....	525	Archetto per seghette da traforo.....	354	Assortimenti di fascette stringitubo.....	794
Alesatori a macchina in metallo duro .....	529	Argani a fune.....	779	Assortimenti di foralamiere.....	364
Alesatori a mano .....	522	Armadi a porte battenti .....	1000	Assortimenti di frese rotative.....	389
		Armadi a saracinesca .....	965	Assortimenti di giraviti.....	21-23, 845, 846
		Armadi casellari.....	1005	Assortimenti di inserti .....	44-51

## Indice alfabetico

Assortimenti di lime per chiavi.....	347	Aste magnetiche .....	33	Bilance a molla tascabili.....	705
Assortimenti di lime per meccanica .....	343, 345	Attacchi con codolo conico.....	599	Bilance contapezzi .....	708
Assortimenti di maschi.....	559	Attacchi rapidi femmina .....	484	Bilance digitali .....	707
Assortimenti di micrometri per fori.....	646	Attacchi rapidi femmina con valvola.....	482	Bilance sospese .....	706
Assortimenti di micrometri per interni .....	640	Attrezzi per montaggio lunotti.....	290	Bilanciatori .....	487
Assortimenti di mole abrasive.....	403	Awitadadi ad impulso .....	469-474, 878	Binde a cremagliera.....	777
Assortimenti di pietre ad olio .....	272	Awitatore a percussione a batteria .....	436, 437	Bit per tappo dello scarico dell'olio motore.....	280
Assortimenti di pinze e tronchesi .....	160, 857	Awitatori pneumatici.....	468	Blocchetti di riscontro sciolti.....	659
Assortimenti di pinze Seeger .....	161, 162, 165,	Awolgcavi .....	449	Blocchi paralleli a croce .....	671
Assortimenti di scalpelli, punzoni, bulini.....	315	Awolgcavi automatici.....	450	Blocchi paralleli magnetici.....	671
Assortimenti di seghe a tazza ed accessori .....	356, 360	Awolgcavi per uso industriale.....	449, 450	Bobine di filo di ferro.....	166
Assortimenti di sgorbie e coltelli .....	270	Awolgitori per tubi di aria compressa .....	486	Boccole portautensili.....	975
Assortimenti di suddivisione interna.....	944, 956	Azzeratore digitale .....	619	Borse portautensili.....	894, 895
Assortimenti di terminali e capicorda .....	214			Borse portautensili in tessuto .....	890-893
Assortimenti di utensili .....	861, 876, 921, 930-936			Bottiglia spray ricaricabile .....	754
Assortimenti di utensili per impianti fotovoltaici .....	205			Bottiglie a spruzzetta.....	753
Assortimenti per filettare.....	564, 565	<b>B</b>		Brache di sollevamento.....	781
Assortimenti per meccanica fine .....	13	Bacinella per stucco .....	249	Bulini .....	315
Assortimento di anelli di sicurezza - O-rings.....	784	Badili .....	254, 875	Bussole di riduzione.....	599
Assortimento di capsule e supporti.....	407, 408	Banchi con struttura in lamiera.....	960	Bussole intermedie porta inserti .....	50
Assortimento di chiavi a bussola RIBE-CV .....	283	Banchi da lavoro con piano in legno .....	955, 960	Bussole per mascheraggi.....	595, 596
Assortimento di filiere .....	563	Banchi da lavoro in acciaio.....	957		
Assortimento di frese, mole e spazzole rotative .....	389	Banchi da lavoro in acciaio con ripiano in legno .....	958		
Assortimento di inserti magnetici per bussole .....	111	Banchi da lavoro mobili.....	917, 960		
Assortimento di lime per contatti .....	347	Banchi da lavoro mobili con struttura in lamiera .....	961	<b>C</b>	
Assortimento di parallele.....	603	Banchi per elettronica.....	966	Cacciaspine.....	315, 316, 867
Assortimento di pinzette.....	149	Banchi per elettronica - Serie leggera.....	967	Cacciaviti .....	15
Assortimento di punzoni alfanumerici .....	720	Banchi per falegnami.....	968	Calibratore/sbavatore.....	231
Assortimento di scalpelli per scalpellatori elettrici .....	246	Banchi portatili con morsa per tubi .....	235	Calibri .....	626
Assortimento di sgorbie .....	271	Barre alesatrici .....	492	Calibri a corsoio.....	628-632
Assortimento di spazzole con gambo.....	379	Barrette per incisori .....	389	Calibri a corsoio IP 67.....	629
Assortimento di squadre e riga.....	693	Barrette trattate .....	495	Calibri a corsoio con quadrante .....	628, 632
Assortimento di utensili per carrozzieri.....	310	Base per misure di profondità .....	633	Calibri a corsoio digitali .....	629, 632
Assortimento per elettronica.....	150, 175	Basi portacomparatori per misuratori di profondità .....	645	Calibri a corsoio digitali - IP 67 .....	629
Assortimento per filettare.....	563	Bastoni per ravvivare mole abrasive.....	433	Calibri a corsoio digitali per officina .....	630
Assortimento per gas liquido propano.....	733	Batterie alcaline .....	1029	Calibri a corsoio digitali per officina .....	633
Assortimento per staffaggio .....	612	Batterie ricaricabili ProCore.....	438	Calibri a tampone .....	659
Asta flessibile .....	653	Batterie speciali.....	1029	Calibri ad anello.....	659
Aste di prolungamento per comparatori .....	653	Bauli portautensili.....	900	Calibri di controllo.....	661
Aste di riscontro .....	643	Bedani .....	269	Calibri di profondità.....	635
		Bendaggio autoaderente .....	834	Calibri di profondità digitali .....	630, 635

## Indice alfabetico

Calibri per filettature metriche.....	660	Cassetti per cassettiere .....	940, 945, 953	Chiavi a "T" snodate.....	89
Calibri per fori.....	664	Cassetti completi per banchi da lavoro.....	955	Chiavi a bocca esagonale.....	849
Calibri per freni a disco .....	634	Cassetti e ripiani.....	1000	Chiavi a bocca esagonale con gambo flessibile.....	792
Calibri per pneumatici.....	664	Cassettiere.....	937	Chiavi a bocca esagonale con impugnatura .....	91
Calibri per scanalature .....	635	Cassettiere per banchi da lavoro .....	954	Chiavi a bocca esagonale con impugnatura a "T".....	90
Calibro a corsoio in fibra di vetro al carbonio.....	632	Cassoncino per malta .....	255	Chiavi a bussola .....	107-134, 850, 851, 871, 880
Calibro a corsoio per gole.....	628	Cavi USB per trasmissione dati.....	670	Chiavi a bussola con inserto.....	110-135, 850, 851, 880
Calibro per tracciature .....	667	Cazzuole .....	249	Chiavi a bussola per avvitatadi ad impulso .....	137-140
Calzature di sicurezza .....	809-811	Cazzuolini per angoli.....	250	Chiavi a bussola per candele.....	282
Canne per compressori.....	749	Cazzuolini per elettricisti e stuccatori .....	249	Chiavi a bussola snodata .....	95
Capicorda in ottone da crimpare.....	215	Cercafase a due poli - Con voltmetro.....	32	Chiavi a compasso .....	94
Capicorda preisolati .....	213	Cercametalli.....	446, 463	Chiavi a cricchetto .....	79-81, 94
Capicorda universali, in ottone .....	731	Cesoia a cremagliera per cavi ACSR.....	193	Chiavi a forchetta doppie.....	73-75, 870
Cappucci di feltro con gambo.....	405	Cesoia multiuso.....	188, 882	Chiavi a forchetta semplice .....	72, 850
Cappucci di nylon per martelli .....	302	Cesoia per cavi a nastro.....	196	Chiavi a pipa .....	872
Capsule e tubetti abrasivi, supporti di gomma .....	406-409	Cesoia per materiali sintetici .....	196	Chiavi a pipa doppie .....	87
Carrelli .....	907-916, 969, 972	Cesoia per tubi di rame.....	227	Chiavi a pipa semplice.....	88
Carrelli completi (Boys) .....	969	Cesoia per usi vari .....	320	Chiavi a rullino.....	869
Carrelli completi per trasporto utensili NC .....	976	Cesoia spelacavi per elettronica .....	204	Chiavi a settore.....	93, 872, 881
Carrelli con ripiani.....	971	Cesoie a cremagliera per cavi elettrici.....	195, 860	Chiavi a tubo a bocca esagonale con impugnatura.....	91
Carrelli contenitori ribaltabili .....	972	Cesoie a doppia leva per lamiera.....	188, 189	Chiavi a tubo doppie esagonali.....	86
Carrelli elevatori a forcella.....	972	Cesoie a leva.....	190	Chiavi a tubo doppie poligonali.....	87
Carrelli multiuso .....	907, 911	Cesoie multiuso.....	263 320	Chiavi combinate.....	81, 870
Carrelli per meccanici .....	280, 290, 777	Cesoie per cavi elettrici .....	194, 859, 863	Chiavi combinate - Tipo corto.....	77, 879
Carrelli per trasporto utensili NC.....	973	Cesoie per ferri da cemento armato.....	191	Chiavi combinate - Tipo lungo .....	76
Carrelli pieghevoli (Trolley).....	895	Cesoie per funi di acciaio .....	192	Chiavi combinate a "delfino" .....	78
Carrelli porta paranchi.....	780	Cesoie per funi, cavi e trefoli di acciaio .....	193, 860	Chiavi combinate con cricchetto.....	79, 81
Carrelli portautensili .....	907-916	Cesoie per lamiera.....	187, 868	Chiavi con quadro femmina.....	90
Carrello DRIVER con alloggiamenti di utensili .....	925	Cesoie per orafi .....	186	Chiavi con quadro maschio .....	90, 598
Carrello modulare - COMBY .....	907	Cesoie per reggetta .....	187	Chiavi dinamometriche .....	57- 68, 852
Carrello porta contenitori.....	993, 994	Cesoie per tubi di plastica .....	230	Chiavi dinamometriche a marcare .....	59
Carrucole di rimando .....	778	Chiave a bussola per sonde "Lambda" .....	286	Chiavi dinamometriche combinate - SmartTAC system .....	67
Carta abrasiva .....	421	Chiave a rullino.....	849	Chiavi dinamometriche con assortimento di teste.....	63
Cartucce di grasso.....	748	Chiave per pilette.....	220	Chiavi dinamometriche di precisione .....	62
Cassaforte tubolare.....	920	Chiave per tappi di fusti olio .....	872	Chiavi dinamometriche di precisione, ad innesto.....	64
Cassetta di emergenza .....	920	Chiave per valvole di radiatori.....	233	Chiavi dinamometriche digitali.....	68
Cassetta portautensili .....	889	Chiave pinza "Tucano".....	217	Chiavi dinamometriche elettroniche digitali .....	59
Cassette per punte elicoidali .....	500	Chiavi a "T" fisse.....	88	Chiavi extrapiatte.....	95
Cassette per segare cornici.....	263	Chiavi a "T" fisse con bocca esagonale .....	850	Chiavi maschio con impronta .....	106
Cassette professionali portautensili.....	888, 889	Chiavi a "T" fisse maschio per viti "TORX" .....	105	Chiavi maschio esagonali.....	98-103, 872

## Indice alfabetico

Chiavi maschio esagonali piegate.....	872, 98	Coltelli per elettricisti.....	197, 858	Contenitori in lamiera.....	972, 995
Chiavi maschio esagonali snodate a "T" .....	101	Coltelli per grafica.....	332	Contenitori per industrie.....	991, 992
Chiavi maschio per viti.....	104, 106	Coltelli per pronto intervento.....	333, 835	Contenitori per lame usate .....	327
Chiavi per bombole gas .....	95	Coltelli per scultori e intagliatori.....	270	Contenitori per travasi e misura liquidi .....	753
Chiavi per candele.....	282	Coltelli per usi vari .....	322, 323	Contenitori per utensili e carrelli .....	888
Chiavi per condotti di iniezione .....	282	Coltelli tascabili.....	196	Contenitori trasparenti .....	993, 994
Chiavi per dadi dei rubinetti.....	220	Coltelli universali.....	322, 323	Contropunte fisse .....	600
Chiavi per filtri olio (Cartucce).....	278, 279	Coltello sbavatore .....	332	Contropunte rotanti.....	601
Chiavi per ghiera di smerigliatrici angolari.....	463	Coltello sbavatore di sicurezza.....	333	Convogliatori di aria calda .....	734
Chiavi per ghiera DIN 6499.....	94	Coltello tagliapiastrele .....	248	Copertina di protezione .....	288
Chiavi per gruppi di elementi radiatori.....	233	Coltello tascabile .....	882	Copiglie a scatto.....	771
Chiavi per motorini di avviamento .....	281	Comparatore ad alta sensibilità .....	653	Copiglie beta .....	771
Chiavi per ponteggi.....	95	Comparatori .....	648-652	Copri scarpa di sicurezza .....	811
Chiavi per ruote di automezzi pesanti.....	284	Comparatori a leva .....	654	Copricapicorda in polietilene .....	215
Chiavi per ruote di autoveicoli.....	283	Comparatori digitali.....	648, 649	Cordini di posizionamento .....	821, 824
Chiavi per tubi e dadi .....	223	Comparatori digitali di altissima precisione.....	649	Cordini elastici per ancoraggio utensili .....	822
Chiavi per usi speciali .....	95	Comparatori digitali multifunzione.....	649	Corpi armadi vuoti .....	940, 945, 953
Chiavi per uso a percussione.....	72, 85, 869	Comparatori elettronici digitali .....	653	Cricchetti per valvole di radiatori.....	233
Chiavi per valvole di sicurezza .....	97, 873	Comparatori speciali .....	650	Cricchetti pneumatici.....	475
Chiavi per viti TORX .....	86	Compassi con scala graduata .....	666	Cricco meccanico .....	777
Chiavi poligonali .....	83-85, 850, 871	Compassi in acciaio.....	666	Crimpatrice a doppia leva per capicorda.....	207
Chiavi poligonali a curvatura profonda .....	84, 871	Compassi per spessori.....	666	Crimpatrice per cavi di impianti fotovoltaici .....	204
Chiavi poligonali pesanti.....	85	Compasso per falegnami .....	264	Crimpatrici a morsetto per capicorda.....	207
Chiavi poligonali semplici .....	83, 850, 879	Compressori ingrassatori .....	746	Crimpatrici automatiche per capicorda .....	208, 209
Chiavi regolabili a rullino .....	71	Compressori ingrassatori ad aria compressa.....	747	Crimpatrici automatiche per capicorda - PreciForce ...	206
Chiavi sferopoliedriche maschio esagonali a "T" .....	104	Compressori per molle ammortizzatori di automezzi ..	295	Crimpatrici per capicorda con matrici intercambiabili..	206
Chiavi sferopoliedriche maschio esagonali .....	102, 881	Connettori .....	731	Crimpatrici per terminali a bussola ...	208, 210, 857, 863
Chiavi speciali per cambio olio .....	279	Connettori a spina .....	731	Cronometri.....	700
Chiavi speciali per dadi .....	223	Contacolpi elettrici .....	698	Cronometri digitali .....	700
Chiavi universali per armadi elettrici e quadri .....	848	Contacolpi meccanici.....	698	Cronometri totalizzatori .....	700
Chiodatrici.....	338	Contafiletti.....	661	Cuffie antirumore.....	831
Ciabatta multipresa.....	451	Contagiri a mano .....	696	Cuffie in pelle sintetica.....	463
Ciabattoni per piastrellisti .....	248	Contagiri per macchine.....	697	Cunei .....	867
Cilindri graduati per misurazione volumi.....	753	Contametri meccanici .....	699	Cunei di sicurezza per manici di martelli.....	302
Cintura di posizionamento.....	821, 823	Contametri stradali con ruota .....	682	Cunei di sicurezza per manici di mazze.....	240
Collari a 2 orecchie.....	796	Contapezzi .....	697	Curvatubi manuali a leva.....	234
Collari a bullone.....	795	Contenitore in rete per manutenzione aerea.....	990	Curvatubi manuali idraulici .....	234
Colonne per smerigliatrici elettriche.....	447	Contenitore per portaminuterie ASSORTER .....	888	Curvatubi per tubi di rame.....	232
Colonnelle di sostegno .....	777	Contenitori a parete per asciugamani a bobina.....	1031	Cutter a lama tonda con guida laser .....	334
Coltelli.....	874	Contenitori ed armadi vari .....	991	Cutter con lama trapezoidale.....	323





## Indice alfabetico

Frattoni per intonaco.....	253	Ganasce per morse .....	775	Giraviti per viti a croce "PHILLIPS" .....	18, 19, 842, 865
Frattoni per lavaggio .....	253	Ganci a parete.....	980	Giraviti per viti a croce "Pozidriv" - "Supadriv" .....	20, 843
Frattoni in gommaschiuma.....	252	Ganci di sollevamento.....	773	Giraviti per viti ad esagono incassato .....	28, 847
Frattoni in legno.....	252	Ganci per pannelli forati .....	906, 918	Giraviti per viti con impronta combinata .....	844
Frattoni in plastica .....	252	Ganci per pareti attrezzate .....	963	Giraviti per viti con intaglio .....	15-17, 841, 865
Frattoni in poliuretano .....	252	Gancio per trucioli.....	615	Giraviti per viti TORQ-SET.....	27
Frattoni tipo Tedesco .....	250	Gessi .....	722	Giraviti prensili.....	37
Frattoni tipo USA.....	250	Gesso per saldature.....	722, 726, 727	Giuntacavi / Connettori a spina.....	731
Fresa per staccare punti da saldatura .....	518	Ghette di protezione.....	819	Giunti maschio .....	483
Frese .....	571-580	Ghiere di serraggio per smerigliatrici angolari.....	462	Giunti rapidi maschio .....	483
Frese a corona .....	243	Ginocchiere di protezione.....	812	Godroni .....	616
Frese a disco a tre tagli.....	580	Girabecchini .....	256	Godroni a deformazione .....	616
Frese a manicotto a 90 .....	259	Girafilere a tubo per filiere tonde .....	567	Godroni a deformazione (ricalco) .....	617
Frese a tazza .....	361	Girafilere per filiere tonde .....	566	Godroni a taglio .....	617
Frese cilindriche .....	571, 572, 574	Giramaschi regolabili .....	566	Golfari .....	772, 884
Frese cilindriche a testa emisferica .....	572	Giratubi .....	224, 225, 868	Goniometri .....	665
Frese cilindriche frontali .....	573, 580	Giratubi a catena .....	225, 869	Goniometri per serraggi angolari .....	67
Frese cilindriche in Cermet.....	574	Giravite a cricchetto .....	38	Graffatrici, pistole per colla.....	337
Frese cilindriche per contornare e finire .....	575	Giravite a percussione.....	38	Graffietto per falegnami .....	264
Frese cilindriche per sgrossare.....	574	Giravite cercafase multifunzionale .....	31	Grani filettati per fermi di posizione .....	782
Frese cilindriche per sgrossare e finire.....	575	Giraviti .....	10-29, 841, 846, 865, 879	Grani filettati, perni .....	782
Frese in metallo duro integrale .....	576-578	Giraviti a lame intercambiabili.....	29, 30, 847	Grembiali di protezione .....	819
Frese in metallo duro integrale per alte prestazioni.....	579	Giraviti angolari.....	30	Grilli ad OMEGA.....	773
Frese in metallo duro integrale, per alluminio .....	578	Giraviti automatici.....	38	Grilli ad U dritti .....	773, 884
Frese monotagliante per alluminio .....	575	Giraviti cercafase a lama fissa .....	31	Guanti di protezione per uso industriale .....	813-819
Frese per apparecchi elettromagnetici .....	362	Giraviti con impugnatura di legno .....	17	Guanti per elettricisti.....	860
Frese per sbavare tubi di rame.....	233	Giraviti di precisione a lame intercambiabili.....	12	Guide a muro .....	978
Frese per svasare legno a 90° .....	258	Giraviti dinamometrici .....	56, 61		
Frese per tasselli in legno .....	257	Giraviti dinamometrici con lame intercambiabili .....	54, 55		
Frese prismatiche ad angolo .....	580	Giraviti dinamometrici digitali di controllo .....	56		
Frese rotative .....	386-397	Giraviti misuratori di coppia .....	56	<b>I</b>	
Frese rotative con tagliente frontale .....	389	Giraviti nani per viti a croce "PHILLIPS" .....	19	Imbracature anticaduta .....	821, 823
Frese rotative in metallo duro .....	391, 393, 396	Giraviti nani per viti a croce "Pozidriv" - "Supadriv" .....	20	Imbracature di sollevamento ad anello.....	781
Frese rotative in metallo duro a due taglienti .....	397	Giraviti nani per viti con intaglio - A lama fissa .....	17	Imbuti .....	754
Frese rotative per acciaio e acciaio inossidabile.....	395	Giraviti per elettronica .....	10	Impugnatura per punzoni .....	720
Fustelle a cavallotto .....	317	Giraviti per elettronica dissipativi.....	12	Impugnatura salvamano per scalpelli.....	313
		Giraviti per orologiai .....	13	Impugnatura a cricchetto porta inserti.....	40
		Giraviti per viti "TORX PLUS" .....	26	Impugnatura fisse per teste ad innesto .....	64
		Giraviti per viti "TORX" .....	24, 843	Impugnatura porta inserti.....	39, 45, 849
		Giraviti per viti "TORX" tamper resistant.....	27	Impugnatura porta inserti con inserti (Bits) .....	40
				Impugnatura portalame.....	354

## G

Gambi cilindrici per frese rotative .....

388



## Indice alfabetico

Mandrini per frese cilindriche .....	623, 977	Maschi per macchine automatiche.....	553	Mini pinza regolabile a morsetto.....	171
Mandrini per trapani .....	464	Maschiatori a controllo di coppia .....	619, 977	Mini pinza universale tascabile .....	160
Mandrini senza chiave .....	465	Matassa di filo di ferro .....	166	Mini pinze per anelli di sicurezza (Seeger).....	161
Mandrino porta inserti a frizione .....	50	Matite .....	273	Mini sega ad arco multiuso .....	262
Manici di legno.....	272	Mazze.....	239, 240, 866	Minioliatore per utensili pneumatici .....	486
Manici per accette e scure.....	265	Mazzette .....	238, 866	Miniprocessore.....	670
Manici per lime e raspe .....	347	Mazzuole.....	304	Misuratore d'angolo.....	687, 694, 695
Manici per martelli - (DIN 5111).....	302	Mazzuole antirimbalzo.....	304	Misuratore di temperature di superficie .....	740
Manicotti.....	410	Mazzuole con teste intercambiabili .....	305	Misuratore di umidità.....	710
Manicotti per giunzioni di tiranti.....	611	Mazzuole di piombo.....	308	Misuratore digitale di spessori.....	704
Marcafughe.....	250	Mazzuole di rame .....	308	Misuratori di circonferenze .....	674
Marcatura .....	718-727	Mazzuole e mazze antirimbalzo .....	307	Misuratori di spessore.....	655, 656
Marsupio per cutter .....	327	Mecchie elicoidali .....	256	Misuratori laser di distanze .....	678, 679
Martelli.....	866	Mecchie fisse .....	257	Misuratori stradali .....	682
Martelli per calderai .....	866	Mecchie piatte.....	256	Mole a tazza cilindriche.....	433
Martelli per calderai e lattonieri .....	303	Mensole.....	978	Mole abrasive ad impasto ceramico.....	426, 448
Martelli per carpentieri.....	236	Mensole a muro .....	979	Mole abrasive ad impasto ceramico per seghe.....	426
Martelli per carrozzieri.....	309, 310	Mensole ad "U" .....	979	Mole abrasive con gambo.....	399, 402, 477
Martelli per falegnami e carpentieri .....	303	Mensole ad angolo .....	979	Mole abrasive con foro di rettifica.....	404
Martelli per meccanica.....	238, 301, 302	Metalli plastici epossidici.....	763	Mole abrasive per stampisti .....	405
Martelli per meccanica fine.....	302	Metri snodati .....	675	Mole abrasive, dischi diamantati .....	426
Martelli per muratori .....	237	Micrometri .....	636, 642, 636	Mole con rivestimento diamantato.....	426
Martelli per usi vari .....	303	Micrometri a grande capacità.....	636, 643	Mole in lega di gomma .....	404
Martelli per uso casalingo .....	303	Micrometri con prisma.....	639, 644	Mollette rotative diamantate.....	398
Martelli perforatori .....	243, 440	Micrometri con tamburo maggiorato.....	643	Molle a bovolo .....	187
Martelli scalpellatori.....	237	Micrometri di precisione per interni .....	641	Molle a tazza .....	785
Martelli tassellatori.....	455	Micrometri di profondità.....	639, 645	Molle nettatubi .....	221
Martelline per muratori .....	237	Micrometri digitali .....	637, 642	Molle per curvare tubi a freddo.....	233
Martelline per saldatori .....	302	Micrometri digitali speciali.....	638	Mollette di serraggio per cornici .....	264
Martello demolitore.....	442	Micrometri per cave.....	644	Moltiplicatori di coppia meccanici.....	70
Martello perforatore a batteria - SDS-plus.....	437	Micrometri per filetti .....	639, 644	Moltiplicatori di forza.....	70
Martinetti idraulici.....	777	Micrometri per ingranaggi.....	639, 644	Monocoli per orefici .....	701
Maschere a casco per saldatori.....	829	Micrometri per interni .....	640, 646	Morsa di precisione per rettifica e controllo.....	602
Mascherine di protezione .....	830	Micrometro a disco.....	645	Morse da banco per tubi .....	235
Maschi a macchina .....	546-558	Micrometro con comparatore .....	645	Morse orientabili di precisione .....	774
Maschi a mano.....	534-545	Micrometro per alberi scanalati .....	644	Morse parallele da banco.....	775, 776
Maschi a mano corti.....	543	Micrometro per tubi .....	645	Morse parallele per macchina .....	601
Maschi con punta per forare .....	539	Micropunte.....	509	Morse per macchine.....	601
Maschi per filettare, filiere.....	534	Microscopio tascabile .....	701	Morse per saldatori.....	731
Maschi per dadi.....	553	Mini archetto per elettricisti .....	860	Morse per trapani .....	603

## Indice alfabetico

Morsetti a mano .....	774	Oliatori a fissaggio rapido .....	751	Piani per banchi da lavoro .....	950
Morsetti a vite .....	789	Oliatori contagocce .....	751	Piano di copertura .....	943
Morsetti alzavalvole .....	285	Oliatori in resina termoplastica .....	486, 752	Piattaforma per manutenzione aerea .....	990
Morsetti di massa .....	730	Oliatori, contenitori, imbuti .....	751	Picconi .....	240, 875
Morsetti laterali di bloccaggio .....	609	Olio da taglio .....	590	Picozzini .....	237
Morsetti paralleli .....	774, 789	Olio speciale per utensili pneumatici .....	486	Piedini in acciaio .....	981
Morsetti per bracci portacomparatori .....	657			Pietre a coltello .....	425
Morsetti per funi metalliche .....	772	<b>P</b>		Pietre per affilare utensili .....	425
Morsetti per orologiai .....	774	Pala .....	875	Pietre per falci .....	425
Morsetti per serraggi a 90° .....	263	Paline geodetiche .....	253	Pinza a forbice autobloccante .....	149
Morsetti per traforo .....	273	Panche .....	1005	Pinza chiave .....	71, 849
Morsetti tendifilo autoserranti .....	771	Pannello forato portautensili .....	965	Pinza combinata per elettricisti e cablatori .....	209
Morsetto a leva per cornici .....	264	Paranchi a catena .....	779	Pinza da fochino .....	873
Moschettoni .....	884	Paranchi a leva .....	779	Pinza di serraggio .....	853
Moschettoni in acciaio .....	770	Pareti attrezzate .....	962	Pinza multifunzione .....	166, 210, 856
Multimetri digitali .....	713	Particolari per la suddivisione interna dei cassetti .....	947	Pinza per connettori "Scotchlok" .....	209
Multimetri digitali a pinza .....	715	Passacavi per elettricisti .....	199	Pinza per mollette di serraggio .....	264
		Pasta lavamani .....	1031	Pinza per montaggi .....	157
<b>N</b>		Pasta liquida per tracciatore .....	744	Pinza per occhielli .....	167
Nastri antiscivolo .....	767	Pasta per marcare .....	722, 726, 727	Pinza per piastrellisti .....	248
Nastri biadesivi .....	766, 767	Pasta per smerigliare all'acqua .....	278	Pinza per piattelli valvole .....	285
Nastri di sollevamento .....	781	Pastelli a cera .....	722	Pinza per piombi .....	286
Nastri in tela abrasiva .....	421	Pellicola avvolgente per imballi .....	1030	Pinza per ridurre tubi di lamiera .....	186
Nastri per etichettatrici portatili .....	727	Penna ad acido .....	721	Pinza per terminali a bussola .....	210
Nastri per riparazione .....	197, 766	Penna elettrica .....	721	Pinza spelacavi "Strix" con cesoia per cavi .....	204, 863
Nastri per segnalazione .....	767	Pennarelli .....	722, 726, 727	Pinza spelacavi a regolazione automatica .....	857
Nastri segnaletici .....	253	Pennelli .....	36	Pinza spelacavi con regolazione a mano .....	857
Nastro isolante .....	197, 767	Pera di gomma per rabboccare le batterie .....	289	Pinza spelacavi multifunzione .....	856
		Perni a pressione per fermi di posizione .....	783	Pinza spelacavi per cavi a fibre ottiche .....	204
<b>O</b>		Perni portaspazzole .....	384	Pinze a fustella .....	167, 317, 319
O-rings .....	784	Pettine per alette .....	221	Pinze allargatubi per tubi di piombo .....	217
Occhiali .....	826	Pialla in metallo per laminati plastici .....	267	Pinze amperometriche .....	715
Occhiali a mascherina .....	828	Pialla raschiatavole .....	251	Pinze Cobra® .....	219, 863
Occhiali di protezione .....	826-828	Pialle a sponderuola .....	267	Pinze combinate a fustelle per occhielli .....	167, 319
Occhiali per saldatori .....	827	Pialle in legno .....	267	Pinze extra-lunghe per meccanica .....	157, 283
Odometro .....	682	Pialle in metallo .....	266	Pinze forabiglietto .....	167
Oliatore a penna .....	751	Pialle in metallo a sponderuola .....	267	Pinze per anelli di sicurezza (Seeger) .....	161-165
Oliatore a pompetta .....	752	Pialle in metallo a sponderuola .....	267	Pinze per anelli stringitubo autoserranti .....	286
		Pialle per gesso .....	251	Pinze per bloccaggi rapidi .....	272, 789
		Piani di riscontro .....	671	Pinze per bloccare flussi nei tubi .....	288

## Indice alfabetico

Pinze per capicorda .....	210	Pinzette per componenti .....	148	Prodotti per edilizia .....	236-255
Pinze per cappucci di candele .....	283	Pinzette per elettronica di alta precisione .....	147	Prodotti per idraulica .....	216-235
Pinze per coni di biciclette e delle moto .....	217	Piombi per muratori .....	684	Prodotti per la lavorazione del legno .....	256-273
Pinze per connettori modulari - Tipo "Western" .....	210	Pistole incollatrici .....	339	Prodotti per saldare .....	735-740
Pinze per elettronica .....	150, 153	Pistole per cartucce di silicone .....	336	Profili protettivi antiurto autoadesivi .....	988
Pinze per fascette di cablaggio .....	801	Pistole termiche .....	734	Profilometro .....	273
Pinze per fascette stringitubo autoserranti .....	288	Platorelli a centro depresso in nylon .....	462	Prolunghe per inserti .....	49
Pinze per forare lamiera .....	191	Platorelli in gomma per levigatrici .....	462	Prolunghe per maschi (DIN 377) .....	568
Pinze per meccanica .....	852	Pompa disostruente .....	223	Prolunghe per utensili a cono Morse .....	599
Pinze per meccanica fine .....	154-157, 852, 853, 862, 865	Pompe a barile per grasso .....	756	Protezioni per cave a "T" .....	609
Pinze per meccanica fine .....	154	Pompe a barile per olio .....	751	Protezioni per nastri e imbracature di sollevamento .....	781
Pinze per molle dei freni .....	286	Pompe per collaudo impianti .....	223	Pulitori per attacchi .....	600
Pinze per piastrellisti .....	248	Pompe per fusti di ingrassaggio .....	756	Pulitrice/Lucidatrice .....	459
Pinze per piegare lamiera .....	186	Pompe per travaso liquidi .....	280, 755	Punta per tracciare piastrelle .....	248
Pinze per raccordi .....	221	Pompetta aspirante per dissaldare .....	738	Punte .....	496-519
Pinze per segmenti dei pistoni .....	285	Porta alesatori .....	530	Punte per martelli perforatori/tassellatori .....	243, 246
Pinze per sifoni .....	221	Portacellulare .....	890	Punte a gradino .....	518, 519
Pinze per sigilli di piombo .....	166	Portachiavi .....	920	Punte a maschiare .....	539
Pinze per usi vari .....	166	Portagodroni per godroni a deformazione .....	618	Punte combinate .....	539
Pinze porta paranchi .....	780	Portagodroni per godroni a taglio .....	618	Punte coniche .....	519
Pinze portaelettrodi .....	730	Portalime per lime fresate .....	346	Punte diamantate per gres porcellanato .....	244
Pinze prensili in resina sintetica .....	854	Portalime per lime per materie plastiche .....	347	Punte elicoidali a gradino per sedi di viti .....	517
Pinze regolabili a morsetto (Grip) .....	168	Portamanicotti .....	410	Punte elicoidali con attacco esagonale .....	498
Pinze regolabili a morsetto, assiali .....	171	Portamatite per falegnami .....	273	Punte elicoidali con codolo cilindrico .....	496-510
Pinze regolabili per tubi e dadi .....	217-219, 857, 863, 868	Portaminuteria .....	889	Punte elicoidali con codolo conico Morse .....	512
Pinze Seeger .....	161-165	Portaminuteria - Serie ASSORTER .....	901	Punte elicoidali con codolo triplanare .....	503
Pinze speciali per elettronica .....	151, 152	Portaacchiali .....	826	Punte elicoidali in metallo duro riportato .....	504-514
Pinze spelacavi a regolazione automatica .....	202, 203	Portautensili a molla .....	893	Punte elicoidali in metallo duro integrale .....	505
Pinze spelacavi con regolazione a mano .....	204	Portautensili universali a cricchetto .....	567	Punte elicoidali per armature di legno .....	259
Pinze spelacavi multifunzione .....	204	Portautensili universali fissi .....	567	Punte elicoidali per fori di spine coniche .....	514
Pinze spelafili multiuso .....	202	Posizionatori .....	782	Punte elicoidali per fori profondi .....	507, 508, 513
Pinze stradaseghe .....	264	Posizionatore magnetico .....	804	Punte elicoidali per legno .....	258
Pinze torcifilo .....	166	Prese a pannello .....	731	Punte elicoidali per rivetti e carrozzieri .....	509
Pinze universali .....	158-160, 854, 855, 862, 865	Prese multiple .....	451	Punte fresatrici .....	518
Pinze universali con becchi a punta .....	160, 854, 862	Presidi medici .....	834	Punte per calcestruzzo e pietrame .....	242-245
Pinze universali con manici isolanti .....	159	Pressori a molla filettati .....	782	Punte per casseformi .....	259
Pinzetta con lente di ingrandimento .....	149	Prismi di controllo .....	672	Punte per fori da centro .....	515
Pinzette .....	144, 145, 146, 852, 881	Prismi magnetici .....	804	Punte per lamiera .....	509
Pinzette a becchi incrociati - Autobloccanti .....	149	Prodotti autoadesivi .....	766, 767	Punte per martelli perforatori/tassellatori .....	242, 245, 441
Pinzette isolanti .....	149	Prodotti chimici .....	760-765	Punte per mortasare .....	259



## Indice alfabetico

Seghe circolari per macchine statiche .....	259, 583	Siringhe per grasso.....	746	Spazzole manuali.....	286, 371, 372
Seghe circolari per metalli.....	581	Siringhe per olio .....	751	Spazzole per lime e raspe .....	349
Seghe circolari per troncatrici lente.....	582	Sistemi di protezione dinamici .....	989	Spazzole per stampisti, orafi, odontotecnici.....	384
Seghe circolari per troncatrici veloci .....	583	Sistemi flessibili per lubrorefrigerazione .....	613	Spazzole rotative.....	411, 477
Seghe per metalli - Per uso a macchina .....	584	Smagnetizzatore/Magnetizzatore.....	40	Spazzole rotative abrasive con foro .....	422
Seghette da traforo.....	354	Smalti spray professionali .....	745	Spazzoloni per cantiere.....	255
Seghette per metalli - Per uso a mano.....	351	Smerigliatrice a batteria .....	454	Specchi per ispezione .....	34
Seghetti alternativi .....	446	Smerigliatrice angolare XLOCK.....	444	Spelacavi .....	200, 202
Seghetti per pannelli.....	260	Smerigliatrici a batteria .....	418, 437	Spelafili .....	200, 202
Semimaschere per filtri intercambiabili .....	831	Smerigliatrici angolari .....	430, 442, 457, 458	Spessimetri .....	663
Serie di alesatori a mano.....	523	Smerigliatrici da banco .....	442, 447	Spessimetri a nastro.....	663
Serie di chiavi maschio esagonali lunghe.....	100	Smerigliatrici diritte.....	444, 457	Spessori metallici centesimali.....	664
Serie di chiavi maschio esagonali .....	98-100, 103	Smerigliatrici elettriche da banco.....	447	Spine elastiche.....	784
Serie di chiavi maschio per viti TORX.....	105	Smerigliatrici elettriche da banco con colonna.....	448	Spingibuiacca.....	253
Serie di chiavi sferopoliedriche maschio esagonali .....	103	Smerigliatrici pneumatiche.....	476	Spray chimici.....	762
Serie di fustelle con teste intercambiabili .....	318	Smerigliatrici pneumatiche angolari .....	478	Spray professionali .....	741-744
Serie di giraviti per elettricisti.....	845	Smerigliavalvole con ventose di gomma.....	278	Spruzzatori nebulizzatori industriali .....	754
Serie di punte elicoidali .....	500	Soffiatori ad aria compressa.....	480, 481	Squadra regolabile di precisione.....	693
Serie di scalpelli .....	269	Sollevatori a bottiglia.....	284, 777	Squadra regolabile per piastrellisti .....	248, 687
Serie di svasatori a tre taglienti A 90° .....	533	Sollevatori magnetici.....	805	Squadra/livella regolabile .....	694
Serracapicorda idraulici .....	212	Sollevatori per pallets.....	972	Squadra/livella regolabile digitale.....	687, 895
Serracapicorda per elevate prestazioni.....	212	Solvente antiruggine .....	740	Squadre in acciaio .....	693
Serragiunti .....	786	Solvente pulitore.....	744	Squadre in acciaio a 90° per carpenteria metallica .....	694
Serragiunti a leva rapida - KliKlamp.....	790	Spaccadadi .....	291	Squadre in acciaio inossidabile, a 90° .....	692
Serragiunti a nastro .....	791	Spatole .....	251, 874	Squadre in acciaio, a 90° .....	692
Serragiunti a ventosa .....	791	Spatoloni per rasatura.....	252	Squadre magnetiche.....	804
Serragiunti GearKlamp.....	791	Spatoloni spingiacqua.....	253	Squadre per carpentieri .....	694
Serragiunti per edilizia e carpenteria.....	788	Spazzola .....	875	Squadre per centrare.....	693
Serragiunti per lavori pesanti.....	787, 790	Spazzola per morsetti di batterie e per candele .....	289	Squadre per falegnami.....	695
Serragiunti per meccanica fine.....	786	Spazzole .....	254	Squadre per flange .....	694
Serragiunti per porte.....	789	Spazzole a disco con foro.....	380	Squadre per vetrai .....	695
Serragiunti rapidi a cremagliera.....	786	Spazzole a disco con gambo .....	375, 377	Staffaggio.....	604
Serragiunti universali .....	786, 790, 791	Spazzole a disco per finitura.....	382	Staffe di fissaggio .....	607
Sessola .....	754	Spazzole a disco per sbavatura .....	383, 384, 448	Stagge .....	685
Sgabello per meccanici.....	290	Spazzole a fungo con gambo .....	379	Stampi e punzoni.....	718
Sgorbie .....	269	Spazzole a pennello con gambo .....	378	Stampi traforati.....	718
Sgorbie per scultori ed intagliatori .....	270, 271	Spazzole a tazza con foro.....	381, 382	Stazioni di saldatura.....	737
Sgrassatore concentrato Fulcron .....	745	Spazzole a tazza conica con gambo.....	379	Stendibuiacca.....	253
Siedimpiedi .....	1006	Spazzole in panno.....	384	Stivali di sicurezza - EN 20345.....	811
Sigillanti .....	764	Spazzole in panno per lucidatura.....	385, 423	Stradaseghe a paletta .....	264

## Indice alfabetico

Strettoi.....786, 790, 791	Tagliabulloni.....183	Tenditori per molle.....36
Strettoi per meccanica fine .....786	Tagliabulloni, tenaglie .....183	Terminali a bussola preisolati - DIN 46228/4.....211
Strettoi universali.....790	Tagliadadi .....291	Termo-anemometro.....711
Strisce calibrate di precisione.....664	Tagliadischi per vetri.....335	Termo-igrometro .....711
Strofinacci a bobine di cellulosa .....1031	Tagliadischi regolabili.....319	Termocamera ad infrarossi .....710
Strumenti cercametri.....463	Tagliafascette.....801	Termometri .....709
Strumenti per controllo ambiente.....709	Tagliapiastrelle .....248	Termosoffiatore a gas butano.....735
Strumenti prova circuiti per autoveicoli .....32, 288	Tagliatubi .....868	Termosoffiatori di aria calda.....734
Strumento di cablaggio.....209	Tagliatubi a cerniera per acciaio.....226	Teste ad innesto per chiavi dinamometriche .... 58, 65-68
Strumento di controllo per alberi a gomito.....654	Tagliatubi a rotazione per acciaio.....226	Teste micrometriche.....640
Strumento per affilare punte.....514	Tagliatubi per tubi corrugati.....229	Teste micrometriche digitali .....640
Strumento per controllo concentricità .....659	Tagliatubi per tubi di acciaio.....227	Teste micrometriche per interni.....646
Strumento per controllo pressione dei pneumatici .....481	Tagliatubi per tubi di acciaio inossidabile .....228	Teste micrometriche senza arco.....646
Strumento per il centraggio di frizioni.....285	Tagliatubi per tubi di plastica.....228	Teste per canne di compressori .....749
Strumento per misurazioni di profondità.....645	Tagliatubi per tubi di rame .....227	Tester elettrici per sequenza di fase .....715
Strumento per regolazione getto tergilunotto.....289	Tagliatubi per tubi di scarico .....285	Tester per batterie .....712
Strumento rilevatore di metalli.....446	Tagliatubi per tubi flessibili di plastica.....229	Tester per stazioni di ricarica di veicoli elettrici .....712
Supporti in gomma per anelli di tela abrasiva .....410	Tagliatubi per tubi multistrato.....230	Tiracavi in gomma.....199
Supporti per micrometri .....643	Tagliavetri .....335	Tiranti filettati per dadi .....610
Supporti per stoccaggio fusti.....996	Taglie di sollevamento .....778	Torçe frontali.....1009, 1015, 1018, 1025
Supporti portabobine .....1031	Taglie per elettricisti.....778	Torçe professionali per ispezioni.....1008-1027
Supporti portacomparatori.....657	Taglierini .....322, 323	Torcia a gas .....735
Supporti portacomparatori a colonna .....657	Tamponi abrasivi .....421	Torcia frontale .....1010
Supporti portacomparatori universali.....656	Tamponi lisci passa - non passa .....659	Torcitore .....241
Supporti portadisegni.....1030	Tappetini di protezione.....280, 812	Tracciatore a squadra .....667
Supporti portamartello .....890	Tappini auricolari antirumore.....832	Tracciatori.....667, 684
Supporto appendiabito.....980	Tasche portautensili.....891	Transpallet manuali .....972
Supporto per saldatori.....738	Tassi per carrozzieri.....311	Trapanetto per trafori .....273
Supporto per utensili con codolo conico Morse .....514	Tastatori tridimensionali ,3D.....620	Trapani .....439
Supporto per utensili NC - Telaio da banco .....623, 974	Tastatori/centratori per bordi.....620	Trapani a mano .....452
Supporto portatrapani da banco .....463	Tavolette per traforo .....273	Trapani a percussione.....439
Svasatori a tre taglienti - A 60° .....531	Tela e carta abrasiva.....421	Trapani avitatori a batteria .....436, 437, 453, 454
Svasatori a tre taglienti - A 90° .....531	Telai per contenitori.....994	Trapani pneumatici.....467
Svasatori multitaglienti.....531	Telaio da banco.....623, 974	Trapani su supporti elettromagnetici.....452
Svasatori per sedi di viti .....517	Telecamere d'ispezione .....288, 712	Trapano a percussione .....455
Svitoli lubrificanti .....745	Tenaglia per maniscalchi .....184	Treppiedi per lampade e torçe.....1024
	Tenaglie a spalla quadra, da falegname.....183	Trivellini .....258
	Tenaglie da forgia.....184, 308	Trivelloni .....258
	Tenaglie per ferraioi e cementisti .....184	Trolley/Valigie per assistenza tecnica .....898, 899
	Tenditori filettati.....771, 884	Tronchese con tagliente laterale.....865
Tachimetri.....696		

## T



## Indice alfabetico

Tronchese laterale TwinForce.....	181	Utensili per autoriparazione .....	276-290
Tronchese laterale con taglienti centrali .....	180	Utensili per elettrotecnica .....	34-36
Tronchese laterale spelacavi .....	856	Utensili per riparare filetti .....	568
Tronchese per elettronica - Super-Knips.....	856	Utensili prensili .....	33
Tronchese per metalli teneri e plastica.....	181	Utensili spelacavi .....	200-203
Tronchesi .....	172-182	Utensili VDE con protezione anticaduta .....	862, 863
Tronchesi a doppia leva .....	182		
Tronchesi frontali per meccanica.....	178	<b>V</b>	
Tronchesi laterali .....	179-181, 855, 862	Valigette per minuteria.....	888
Tronchesi laterali compatti X-Cut.....	180, 856	Valigette professionali portaminuteria .....	902, 903
Tronchesi laterali per elettromeccanica.....	177	Valigette professionali portautensili.....	904
Tronchesi laterali per meccanica .....	179	Valigie impermeabili.....	899
Tronchesi per elettronica.....	175, 177	Valigie per assistenza tecnica.....	895, 896
Tronchesi per elettronica - Super-Knips.....	176	Valvole regolabili.....	733
Tronchesi per resine sintetiche.....	181	Vanga .....	254
Tronchesi speciali per elettronica .....	172, 173	Vasche di contenimento in polietilene .....	995
Truschini con asta tonda.....	669	Vasche di contenimento per cisternette .....	996
Truschini con scala graduata.....	669	Vasche di raccolta .....	995, 996, 998
Truschini di precisione con scala graduata.....	668	Vasche di raccolta coniche.....	995
Truschini digitali .....	668	Vaschette per valigette.....	902
Truschino digitale .....	669	Vasi cilindrici con tappo .....	753
Truschino per legno .....	264	Ventose di gomma.....	335
Tubi per aria compressa .....	484	Vernici spray per tracciature.....	725, 744
Tubi snodabili per lubrificazione.....	613	Vetri per schermi e maschere .....	829
Tute da lavoro protettive.....	833	Visiera di ingrandimento.....	703
		Visiera di protezione.....	829
<b>U</b>		Vite testa a martello per cave a "T" .....	610
Utensile di compressione per connettori coassiali.....	209	Viti complete di dadi e rondelle.....	609
Utensile per anelli di sicurezza.....	165	Viti per estrattori .....	299
Utensile per il montaggio del VDO RED1-Sensor.....	281		
Utensile per rabbocco batterie.....	289	<b>Z</b>	
Utensile per regolazione di chiavi dinamometriche.....	64	Zaini multiuso.....	893
Utensili ad alto isolamento.....	841-864	Zoccoli in bachelite per punte elicoidali.....	500
Utensili ad aria compressa .....	467-481		
Utensili antiscintilla .....	864-878		
Utensili da taglio di sicurezza.....	836, 840		
Utensili da tornio.....	490-493		
Utensili elettrici .....	452-458		
Utensili in acciaio inossidabile .....	879-885		

## Condizioni di vendita

### 1. Disposizioni generali

Le presenti condizioni disciplinano tutte le vendite commissionate al Venditore e prevalgono su qualsiasi clausola difforme eventualmente apposta dal Compratore nelle proprie condizioni generali di acquisto, proposte (ordini), o altri documenti commerciali.

Eventuali modifiche al presente accordo dovranno essere stipulate esclusivamente in forma scritta e debitamente firmate da entrambe le parti contrattuali.

### 2. Parti contrattuali

Per Venditore s'intende la società fornitrice dei prodotti oggetto della vendita, che emetterà fattura per gli stessi prodotti.

Per Compratore s'intende l'Acquirente intestatario delle fatture concernenti i prodotti di cui si tratta.

### 3. Termine di validità e periodo di irrevocabilità della offerta

Salvo diversamente specificato nell'offerta, i prezzi e le condizioni particolari contenuti in essa sono validi per un periodo di quindici giorni dalla data indicata nella stessa.

### 4. Ordine

L'ordine deve essere definito in ogni sua parte e completo di tutte le necessarie indicazioni sia tecniche che amministrative, comprese le eventuali facilitazioni di carattere fiscale. L'ordine stesso deve ritenersi irrevocabile a norma e per gli effetti dell'art. 1331 c.c.

### 5. Accettazione (d'ora in avanti "conferma d'ordine")

L'Acquirente, con l'invio dell'ordine, rimane impegnato ai prezzi ed alle condizioni indicate nell'offerta del Venditore. Il Venditore, successivamente al ricevimento dell'ordine potrà, se lo riterrà opportuno, inviare la conferma d'ordine a titolo di accettazione.

Il Venditore si riserva la facoltà, a proprio insindacabile giudizio, di rifiutare o accettare anche solo parzialmente eventuali variazioni dell'ordine, proposte dall'Acquirente successivamente alla conferma d'ordine. In caso di revoca da parte dell'Acquirente dell'ordine confermato, l'Acquirente è tenuto a pagare integralmente l'importo relativo ai prodotti ed alle forniture già ordinate al Venditore, qualora il Venditore abbia già approntato il materiale.

### 6. Caratteristiche dei prodotti contenuti nel Catalogo ABC

I marchi, le illustrazioni, i pesi e gli altri dati indicati non sono impegnativi. Eventuali modifiche ai prodotti di nostro assortimento non giustificano reclami da parte dell'Acquirente.

Eventuali prodotti importabili dal Venditore dai paesi extra CEE sono etichettati con la dicitura "Importato da ABC TOOLS" ed è responsabilità dell'Acquirente garantire il mantenimento di tale etichettatura in una successiva alienazione a terzi del prodotto stesso.

### 7. Prezzi

I prezzi si intendono per merce franco nostro magazzino IVA esclusa, non sono impegnativi e si intendono per singolo cadauno pezzo, salvo ove specificatamente richiesta la vendita per confezione o per quantità minima. Saranno comunque validi quelli in vigore al momento della spedizione.

Il costo dell'imballo, se non di tipo particolare, è a carico del Venditore. I prezzi dei prodotti elettrici ed elettronici contenuti nel Catalogo ABC sono comprensivi dell'eco-contributo RAEE.

### 8. Termine di consegna

I tempi previsti per l'evasione dell'ordine e risultanti dalle eventuali conferme d'ordine del Venditore sono da intendersi sempre indicativi e giuridicamente non vincolanti per il Venditore. Pertanto, in considerazione della natura meramente indicativa dei termini sopra indicati, il Venditore non risponde dei danni direttamente o indirettamente causati dalla ritardata esecuzione o dalla ritardata o mancata consegna del prodotto. Eventuali ritardi da parte del Venditore non potranno quindi in nessun caso dar luogo a risarcimento danni o risoluzione del rapporto da parte dell'Acquirente.

### 9. Spedizioni

Gli ordini vengono evasi secondo la disponibilità di magazzino senza garanzia di saldo in relazione a merce non più prodotta o uscita dall'assortimento di Catalogo. Il Venditore di norma non comunica al vettore il valore della merce. Qualora l'Acquirente intenda assicurare la spedizione dovrà chiederlo espressamente all'atto dell'ordine, accollandosi gli oneri corrispondenti. Le spedizioni vengono effettuate in porto franco con addebito in fattura, tramite vettori nominati dal Venditore, oppure in porto assegnato con vettore scelto dall'Acquirente, solo ed esclusivamente se indicato il numero esatto di abbonamento. La merce viaggia comunque a rischio e pericolo dell'Acquirente.

L'importo minimo d'ordine per la spedizione è di euro 200,00. In caso di ritiro della merce da parte dell'Acquirente direttamente al Banco Vendita l'importo minimo d'ordine viene ridotto a euro 130,00.

Eventuali riserve circa peso, colli e imballi dovranno essere presentate dall'Acquirente direttamente al vettore all'atto del ricevimento della merce. Eventuali ammanchi occorsi durante il trasporto andranno segnalati immediatamente al vettore, ricadendo su quest'ultimo la responsabilità.

Se all'apertura dei colli integri, dovesse risultare mancante del materiale indicato nella PACKING LIST, la segnalazione relativa dovrà essere effettuata in forma scritta al nostro Servizio Clienti (fax 02 2545140 / e-mail: info@abctools.it), entro 48 ore dal ricevimento della merce e accompagnata dall'indicazione del peso lordo del collo relativo al suo arrivo.

### 10. Ritiro merce

E' necessario presentare una delega dettagliata su carta intestata dell'Acquirente. A norma del D.R.P. 472/96 e delle C.M. 16/9/96 N°225E e 11/10/96 N°249E, chi ritira la merce firmerà per ricevuta tutte copie del Documento di Trasporto, verificando la corretta indicazione di giorno e ora del ritiro e dell'aspetto dei beni trasportati.

Il Venditore è sollevato da qualsiasi responsabilità nel caso di consegna di merce a persone notoriamente di fiducia dell'Acquirente stesso, quando non sia stata data una tempestiva comunicazione scritta in merito.

### 11. Pagamenti

L'acquirente acquisterà la proprietà dei materiali solo con il pagamento integrale della fattura emessa dal Venditore, ma assumerà ogni rischio inerente i materiali stessi, ivi compreso il rischio di deperimento per causa non imputabile al Venditore al momento della consegna.

Le merci e tutte le prestazioni del Venditore devono essere pagate, secondo le modalità previste dal D.Lgs. 09/10/02, n. 231. Per ogni ritardo di pagamento l'Acquirente corrisponderà gli interessi moratori nei termini e nella misura previsti dagli art.4-5 del D.Lgs. 9/10/02 n. 231, nonché gli eventuali costi di recupero secondo la previsione dell'art. 6 dello stesso D.Lgs., salve diverse pattuizioni.

Il mancato o inesatto pagamento, e comunque il ritardo nel pagamento, darà diritto al Venditore di modificare le condizioni di pagamento delle ulteriori forniture, nonché di sospendere l'esecuzione del rapporto di fornitura, e comunque - in considerazione dell'importanza dell'inadempimento - di risolvere di diritto il rapporto di fornitura, mediante invio all'Acquirente della relativa comunicazione scritta, salvo l'eventuale risarcimento del danno. La riserva di proprietà varrà anche nel caso in cui l'Acquirente

## Condizioni di vendita

sia soggetto a procedure concorsuali.

Gli sconti condizionati al pagamento vanno calcolati sull'importo netto della merce, escluso imballi particolari, IVA ed eventuali spese di trasporto. Qualora non venissero rispettate le scadenze decadono gli sconti condizionati al pagamento ed eventuali sconti già calcolati in fattura verranno riaddebitati.

### 12. Garanzia

Tutti i prodotti del Venditore sono garantiti per la qualità del materiale e delle lavorazioni e sono coperti da assicurazione prodotto. Non sarà riconosciuta la garanzia per i prodotti che risultino danneggiati per uso improprio o manomissione.

### 13. Prestazione della garanzia

Il Venditore non si assume alcuna responsabilità circa le applicazioni e operazioni alle quali il prodotto sarà sottoposto presso l'Acquirente o chi per esso, nel caso di utilizzo per usi differenti o non idonei rispetto a quanto indicato nel Catalogo o nelle istruzioni d'uso. Eventuali reclami per merce non conforme devono essere avanzati per iscritto entro 8 gg dal ricevimento del prodotto a pena di decadenza di ogni altro diritto; tale termine è esteso a 90 gg per la denuncia di difetti occulti. Qualora il reclamo sia tempestivo e risulti, dopo l'accettazione del Servizio Assistenza Tecnica, fondato, l'obbligo del Venditore è limitato alla riparazione o alla sostituzione del prodotto riconosciuto non conforme nello stesso luogo di consegna originario della fornitura, previa restituzione del prodotto da sostituire.

E' escluso qualsiasi diritto da parte dell'Acquirente di chiedere la risoluzione del contratto o la riduzione del prezzo e, in ogni caso, il risarcimento danni ed il rimborso delle spese a qualsiasi titolo sostenute.

L'acquirente decade dal diritto di reclamo e quindi di sostituzione del prodotto ove non sospenda immediatamente la lavorazione o l'impegno del prodotto oggetto della contestazione. I reclami non danno diritto all'Acquirente di sospendere il pagamento della fattura relativa alla merce contestata.

### 14. Resi

Eventuali resi di merce dovranno essere preventivamente autorizzati dal Servizio Clienti del Venditore (fax 02 2545140 / e-mail: info@abctools.it) e saranno accettati solo se inviati in porto franco presso la sede del Venditore stesso.

Inoltre, in caso di accettazione del reso, saranno richieste all'Acquirente le spese a titolo amministrativo e di ricondizionamento. I resi non autorizzati saranno restituiti all'Acquirente. Presupposto per la valutazione di qualsiasi richiesta di reso è l'indicazione della fattura di acquisto da inviare in copia. Non saranno accettati resi di prodotti danneggiati, vetusti o non più compresi nel assortimento di vendita del Venditore (anche se ancora presente nel Catalogo in vigore).

Non verranno accettati addebiti per compensazione da parte dell'Acquirente.

### 15. Accrediti

Eventuali accrediti per rettifiche di inesattezze su fatture del Venditore (articoli, prezzi, quantità, sconti, etc..) saranno emessi esclusivamente a cura del Venditore stesso.

### 16. Recesso dal contratto

Il Venditore avrà altresì facoltà di recedere dal contratto senza alcun onere, qualora venga a conoscenza dell'esistenza di protesti di titoli, nonché dell'avvio di procedure giudiziarie monitorie, ordinarie, concorsuali anche extra giudiziarie a carico dell'Acquirente.

### 17. Diritti di autore

Questa pubblicazione è, a tutti gli effetti, protetta dai diritti d'autore, pertanto ogni riproduzione non espressamente autorizzata per iscritto è da ritenersi vietata.

### 18. Impegno di fedeltà

Chi utilizza questo Catalogo deve tenere presente e rendere noto al proprio personale che ogni richiesta di prodotti formulata dagli utilizzatori finali e scaturita specificatamente dal Catalogo, vincola alla fornitura di prodotti originali di questo Catalogo.

Ogni sostituzione con prodotti similari di altra provenienza, oltre ad essere scorretta nei confronti dell'utilizzatore finale, potrà, se provata, comportare l'applicazione delle sanzioni previste dalla legge.

### 19. Norme regolatrici

Per quanto non espressamente disciplinato dalle presenti "Condizioni Generali di Vendita" saranno applicabili le norme sulla vendita disciplinata dagli articoli 1470 e seguenti del Codice Civile.

### 20. Foro Competente

Qualsiasi controversia derivante dalla interpretazione, applicazione, esecuzione, risoluzione del contratto e/o delle presenti "Condizioni Generali di Vendita" o, comunque, ad essi relativa, sarà disciplinata dalla legge italiana e verrà devoluta in via esclusiva alla competenza del Foro ove ha sede legale il Venditore. Tale disposizione sarà applicata anche in caso di connessione di cause.



#### Indirizzo

Viale Europa, 68/70 - 20093 Cologno Monzese (MI) - Italia

Telefono +39 02 251111.1 (r.a.)

Whatsapp  +39 335 5832913

Fax +39 02 2538379

Fax servizio clienti +39 02 2538379

E-Mail info@abctools.it

Sito web www.abctools.it



#### Orario di lavoro

Dal lunedì al giovedì 8:30 - 12:30 13:30 - 17:30

venerdì 8:30 - 12:30 13:30 - 16:30



UTENSILI PER PROFESSIONISTI DAL 1913



«La riproduzione  
totale o parziale  
del presente catalogo  
è consentita solo su diretta  
autorizzazione scritta della  
ABC Tools S.p.A.»

«The whole or partial  
reproduction of the contents  
of this publication  
is allowed only under direct  
written authorization of the  
ABC Tools S.p.A. company»

«Die Gesamt-oder  
Teilvervielfältigung des Inhalts  
des vorliegenden Katalogs ist  
nur nach schriftlicher  
Genehmigung der Firma  
ABC Tools S.p.A. erlaubt»

«La réproduction totale  
ou partielle du contenu de  
cette publication est permis  
seulement avec directe  
autorisation écrite de la société  
ABC Tools S.p.A.»