



# **CAMP**

***Safety***™®

2019-2020



Il catalogo CAMP Safety, sempre ricco di nuovi contenuti, è un'immagine precisa e aggiornata della nostra azienda, che ha le sue radici nel mondo della montagna e dell'alpinismo. E stiamo parlando di radici profonde, perché la storia di C.A.M.P. è cominciata nel 1889 e oggi, dopo 130 anni, significa esperienza con pochi eguali nel settore dell'attrezzatura tecnica per tutte le attività verticali. Il catalogo che avete in mano lo dimostra chiaramente, presentando la capacità di C.A.M.P. di trovare soluzioni sempre più funzionali e sicure ai problemi di chi opera in altezza. Il tutto in un contesto basato sul continuo lavoro del nostro centro di Ricerca & Sviluppo, sulla massima attenzione al cliente – pensiamo ai training formativi per l'utilizzo dell'attrezzatura – e sulla sempre maggiore presenza internazionale.

A chi ci conosce, ai nostri partner fidati, quello che abbiamo appena detto potrebbe sembrare scontato, visto che l'hanno verificato sul campo. Ciò che interessa loro, invece, sono probabilmente le novità per il 2019-20. Siamo quindi orgogliosi di presentare la nuova maniglia di risalita Turbohand: uno strumento che, riprendendo

il sistema brevettato di pulegge già adottato sugli apprezzati bloccanti Turbochest e Turbofoot, garantisce una straordinaria efficienza e una bassa usura sia sulla corda sia sull'attrezzo. Per quanto riguarda le imbracature, ci siamo concentrati sul restyling completo di tutti i modelli di alta gamma, introducendo nuove soluzioni tecniche a livello degli elementi metallici (come ad esempio la fibbia automatica STS, con sistema di sgancio brevettato a tre movimenti ma senza pulsanti). Abbiamo inoltre realizzato versioni specifiche di imbracature e caschi che rispondono sia ai requisiti della normativa europea CE sia a quelli dell'americana ANSI. Restando nell'ambito tessile, presentiamo infine la nuova e molto ampia gamma di corde semi-statiche, studiata per rispondere a tutte le esigenze dell'accesso su corda e del tree climbing.

Per scoprire i dettagli di questi e di altri prodotti, vi invitiamo naturalmente a consultare le sezioni interne del catalogo: un vero e proprio strumento di lavoro che, come detto all'inizio, è una fotografia attuale della nostra azienda e il capitolo più recente della nostra lunga storia.

Le catalogue CAMP Safety, toujours plein de nouveautés, est une image précise et actualisée de notre société, qui a ses racines dans le monde de la montagne et de l'alpinisme. Il s'agit de racines profondes, parce que l'histoire de C.A.M.P. a débuté en 1889 et aujourd'hui, après 130 ans, cela signifie une expérience sans égale dans le domaine des équipements techniques pour toutes les activités verticales. Le catalogue que vous avez en main le montre clairement et présente les capacités de C.A.M.P. à trouver des solutions de plus en plus fonctionnelles et sûres aux problèmes des personnes travaillant en hauteur. Tout cela dans un contexte basé sur le travail continu de notre centre de R & D, sur la plus grande attention portée au client - nous pensons aux cours de formation à l'utilisation du matériel - et à la présence internationale croissante.

Pour ceux qui nous connaissent, pour nos partenaires de confiance, ce que nous venons de dire peut paraître évident, étant donné qu'ils l'ont vérifié sur le terrain. Ce qui les intéresse, cependant, est probablement les nouveautés 2019-2020. Nous sommes donc fiers de vous présenter la nouvelle poignée autobloquante

Turbohand : un instrument qui, reprenant le système breveté de poulie déjà adopté sur les bloqueurs très appréciés Turbochest et Turbofoot, garantit une efficacité extraordinaire et une faible usure de la corde et de l'outil. En ce qui concerne les harnais, nous nous sommes concentrés sur le restylage complet de tous les modèles haut de gamme, en introduisant de nouvelles solutions techniques au niveau des éléments métalliques (comme la boucle automatique STS, avec un système breveté d'ouverture à trois mouvements sans boutons). Nous avons également conçu des versions spécifiques de harnais et de casques qui répondent aux exigences des normes européennes CE et américaines ANSI. Restant dans le domaine du textile, nous présentons enfin la nouvelle et très large gamme de cordes semi-statiques, conçues pour répondre à tous les besoins en matière d'accès sur corde et d'élagage.

Pour connaître les détails de ces produits et d'autres, nous vous invitons à consulter les sections internes du catalogue : un véritable outil de travail qui, comme indiqué au début, est une photo actuelle de notre société et le chapitre le plus récent de notre longue histoire.



Unternehmens, das seine Wurzeln in der Berg- und Alpinwelt hat. Es handelt sich um tiefe Wurzeln, denn die Geschichte von C.A.M.P. beginnt im Jahr 1889. Heute, 130 Jahre später, ist dies mit einem enormen Erfahrungsschatz im Bereich der technischen Ausrüstung für vertikale Aktivitäten gleichzusetzen. Der Katalog in euren Händen ist der beste Beweis für die Fähigkeit von C.A.M.P., stets noch zweckmäßigere und sichere Lösungen für die Probleme des Industrielletterns zu finden. Dies alles in einem Kontext, der sich auf den Dauerbetrieb unserer Research & Development Abteilung stützt, sich maximal auf den Kunden konzentriert – wir kümmern uns auch um Trainings für die korrekte Ausrüstungsanwendung – und auf unsere stets wichtigere, internationale Präsenz.

Wer uns kennt und für unsere Partner, ist dies alles selbstverständlich, sie haben es bereits in der Realität getestet. Woran sie mehr Interesse haben, sind eher die Neuigkeiten für 2019-20. Deshalb stellen wir stolz unseren neuen Aufstiegsgriff Turbohand vor: Ein Werkzeug, welches das bereits patentierte

Seilrollensystem aufgreift, das bei den beliebten Seilklemmen Turbochest und Turbofoot zum Einsatz kommt und eine außerordentliche Effizienz und geringe Abnutzung sowohl am Seil als auch am Gerät garantiert. Was die Gurte betrifft, haben wir uns auf ein vollständiges Restyling aller Modelle der Topkategorie konzentriert und neue technische Lösungen für die Metallelemente (wie z. B. die automatische Schnalle STS, mit patentiertem 3-Bewegungs-Öffnungssystem ohne Druckknöpfe) eingeführt. Wir haben zudem spezifische Versionen von Gurten und Helmen hergestellt, die sowohl die europäischen CE, als auch die amerikanischen ANSI Vorgaben erfüllen. Dann gibt es noch eine neue und vielfältige Produktpalette an halbstatistischen Seilen, die entwickelt wurden, um allen Anforderungen des seilunterstützten Zugangs und der Baumpflege zu entsprechen. Neugierig auf mehr Details und die Produkte? Dann viel Spaß beim Durchblättern dieses Arbeitstools, das, wie bereits erwähnt, eine aktuelle Fotografie unseres Unternehmens und das neueste Kapitel unserer langen Geschichte ist.

# INDICE - INDEX - INHALTSVERZEICHNIS

Formazione Formation Ausbildung	2-3
Ricerca Recherche Forschung	4-5
<b>INFORMAZIONI TECNICHE</b> <b>INFORMATIONS TECHNIQUES</b> <b>TECHNISCHE INFORMATIONEN</b>	6-38
<b>ROPE ACCESS</b> Accesso su corda Accès sur corde Seilzugang	13-15
<b>TREE CLIMBING</b> Arboricoltura Elagage Baumpflege	16-17
<b>CONFINED</b> Ambienti confinati Milieux confinés Eingeschränkte Platzverhältnisse	18-19
<b>TOWERS/INDUSTRY</b> Piloni e strutture industriali Pylônes et structures industrielles Masten und Industriestrukturen	20-23
<b>ROOFS</b> Tetti Toits Dächer	24-27
<b>CONSTRUCTION</b> Edilizia Bâtiment Bau	28-30
<b>PLATFORMS</b> Piattaforme elevabili Plates-formes élévatrices Hubbühnen	31-32
<b>SELF RESCUE</b> Autosoccorso Auto-sauvetage Selbstrettung	33-36
<b>TEAM RESCUE</b> Soccorso organizzato Sauvetage organisé Organisiertes Rettungswesen	37-38
<b>GENERAL</b> Utilizzo generale non legato ad una particolare applicazione Utilisation générale non liée à une application particulière Nicht an eine bestimmte Anwendung gebundener allgemeiner Gebrauch	

<b>PRODOTTI</b> <b>PRODUITS</b> <b>PRODUKTE</b>	39-212
 Imbracature Harnais Gurte	40-76
 Caschi Casques Helme	77-92
 Assorbitori di energia e cordini Absorbeurs d'énergie et longues Falldämpfer und Verbindungsmittel	93-114
 Dispositivi di ancoraggio Dispositifs d'amarrage Anschlageinrichtungen	115-123
 Attrezzi meccanici Appareils mécaniques Abseilgeräte	124-159
 Corde Cordes Seile	160-171
 Connettori e moschettoni Connecteurs et mousquetons Verbindungselemente und Karabiner	172-191
 Attrezzi da soccorso Dispositifs de sauvetage Rettungsausrüstung	192-194
 Zaini e sacche Sacs à dos et sacs Rucksäcke und Säcke	195-200
 Abbigliamento Vêtements Bekleidung	201-203
<b>BLACK LINE</b> Black Line	204-212

## SISTEMA QUALITÀ

Tutti i prodotti CAMP Safety sono sviluppati, fabbricati e controllati secondo un Sistema Qualità certificato in conformità a ISO 9001:2015 e al modulo D del regolamento europeo (UE) 2016/425.

## SYSTÈME DE QUALITÉ

Tous les produits CAMP Safety sont développés, fabriqués et contrôlés dans le cadre d'un Système de Qualité certifié selon ISO 9001:2015 et selon le module D du règlement européen (UE) 2016/425.

## QUALITÄTSSYSTEM

Alle CAMP Safety Produkte werden nach einem Qualitätssystem entwickelt, hergestellt und kontrolliert, das nach ISO 9001:2015 und nach Modul D der Europäischen Verordnung (EU) 2016/425 zertifiziert ist.



# STANDARDS

## **Marcatura di conformità al regolamento europeo (UE) 2016/425** **Marquage de conformité au règlement européen (UE) 2016/425** **Entspricht der Europäischen Verordnung (EU) 2016/425**

- EN 166** Dispositivi di protezione per gli occhi  
Dispositifs de protection pour les yeux / Augenschutz
- EN 170** Filtri ultravioletti / Filtres pour l'ultraviolet / Ultraviolettschutzfilter
- EN 172** Filtri solari per uso industriale  
Filtres de protection solaire pour usage industriel  
Sonnenschutzfilter für den betrieblichen Gebrauch
- EN 341** Dispositivi di discesa per salvataggio  
Dispositifs de descente pour le sauvetage / Abseilgeräte zum Retten
- EN 353/2** Dispositivi anticaduta di tipo guidato  
Antichutes mobiles sur support d'assurage flexible  
Mitlaufende Auffanggeräte einschließlich beweglicher Führung
- EN 354** Cordini / Longes / Verbindungsmittel
- EN 355** Assorbitori di energia / Absorbeurs d'énergie / Falldämpfer
- EN 358** Sistemi di posizionamento sul lavoro  
Systèmes de maintien au travail et de retenue / Haltesysteme
- EN 360** Dispositivi anticaduta di tipo retrattile  
Antichutes à rappel automatique / Höhensicherungsgeräte
- EN 361** Imbracature anticaduta / Harnais d'antichute / Auffanggurte
- EN 362** Connettori da lavoro / Connecteurs pour le travail / Verbindungselemente
- EN 388** Guanti di protezione contro rischi meccanici  
Gants de protection contre les risques mécaniques  
Handschuhe zum Schutz vor mechanischen Risiken
- EN 397** Elmetti di protezione per l'industria  
Casques de protection pour l'industrie / Industrieschutzhelme
- EN 564** Cordini accessori / Cordelettes / Reepschnüre
- EN 566** Anelli / Anneaux / Schlingen
- EN 567** Bloccanti / Bloqueurs / Seilklemmen
- EN 795/B** Dispositivi di ancoraggio portatili  
Dispositifs d'ancrage provisoires portables / Anschlagleinrichtungen
- EN 795/C** Linee di ancoraggio flessibili orizzontali  
Dispositifs d'ancrage flexibles horizontales  
Horizontale und bewegliche Anschlagleinrichtungen
- EN 813** Cinture con cosciali / Ceintures à cuissardes / Sitzgurte
- EN 892** Corde dinamiche / Cordes dynamiques / Dynamische Seile
- EN 1496** Dispositivi di sollevamento per salvataggio  
Dispositifs de sauvetage par élévation / Rettungshubgeräte
- EN 1498** Cinghie di salvataggio / Sangles de sauvetage / Rettungsschlaufen
- EN 1891** Corde con guaina a basso coefficiente di allungamento  
Cordes tressées gainées à faible coefficient d'allongement  
Kernmantelseile mit geringer Dehnung
- EN 15151-1** Dispositivi di frenatura per l'arrampicata  
Dispositifs de freinage pour l'escalade / Bremsgeräte zum Klettern
- EN 12275** Connettori da alpinismo / Connecteurs pour l'alpinisme / Karabiner
- EN 12277** Imbracature da alpinismo / Harnais d'alpinisme / Klettergurte
- EN 12278** Carrucole / Poulies / Seilrollen
- EN 12492** Caschi da alpinismo / Casques d'alpinisme / Bergsteigerhelme
- EN 12841** Dispositivi di regolazione della corda / Dispositifs de réglage de corde  
Seileinstellvorrichtungen für seilunterstützte Arbeiten
- EN 12841** Dispositivi anticaduta per la linea di sicurezza  
**Type A** Dispositifs anti-chute pour la corde de sécurité  
Absturzschausrüstung für das Sicherheitsseil
- EN 12841** Risalitori della linea di lavoro  
**Type B** Dispositifs de remontée de la ligne de travail  
Steigklemmen des Arbeitsseils
- EN 12841** Discensori della linea di lavoro  
**Type C** Descendeurs de la ligne de travail  
Abseilgeräte des Arbeitsseils
- EN 50365** Elmetti isolanti per l'uso su impianti a basso voltaggio  
Casques électriquement isolants pour utilisation sur installations à basse tension  
Elektrisch isolierende Helme für Arbeiten an Niederspannungsanlagen
- TS 16415** Raccomandazioni per dispositivi di ancoraggio  
per l'uso da parte di più persone contemporaneamente  
Recommandations relatives aux dispositifs d'ancrage  
destinés à être utilisés par plusieurs personnes simultanément  
Empfehlungen für die Benutzung von Anschlagleinrichtungen  
gleichzeitig durch mehrere Personen

## **ANSI** Norme U.S.A. Normes U.S.A. USA-Normen

- Z359.1** Requisiti di sicurezza per sistemi, sottosistemi e componenti di protezione personale anticaduta  
Exigences de sécurité pour systèmes, sous-systèmes et composants d'antichute individuel  
Sicherheitsvoraussetzungen für Auffangvorrichtungen und deren Untersysteme
- Z359.4** Requisiti di sicurezza per sistemi, sottosistemi e componenti per il soccorso  
Exigences de sécurité pour systèmes, sous-systèmes et composants pour le sauvetage  
Sicherheitsvoraussetzung für Systeme, Untersysteme und Bestandteile für Rettungen
- Z359.11** Requisiti di sicurezza per le imbracature complete  
Exigences de sécurité pour harnais d'antichute  
Sicherheitsvoraussetzungen für Komplettgurte
- Z359.12** Elementi di connessione per sistemi di protezione personale anticaduta  
Composants de connexion pour les systèmes d'antichute individuel  
Verbindungselemente für Auffangvorrichtungen
- Z87.1** Dispositivi di protezione personale per gli occhi e per il volto  
Dispositifs personnels de protection des yeux et du visage  
Persönliche Schutzausrüstungen für Augen und Gesicht
- Z89.1** Protezione della testa per l'industria  
Protection de la tête pour l'industrie  
Kopfschutz für den Industriebereich
- Z133** Requisiti di sicurezza per le operazioni di arboricoltura  
Exigences de sécurité pour les opérations d'arboriste  
Sicherheitsvoraussetzung für die Baumpflege

## Norme canadesi Normes canadiennes Kanadische Normen

- Z259.12** Elementi di connessione per sistemi di protezione personale anticaduta  
Composants de connexion pour les systèmes d'antichute individuel  
Verbindungselemente für Auffangvorrichtungen

## **EAC** Certificazione dell'Unione Doganale Russia-Bielorussia-Kazakhstan-Kirghizistan-Armenia Certification de l'Union Douanière Russie-Biélorussie-Kazakhstan-Kirghizistan-Arménie Zertifizierung der Zollunion Russland-Weißrussland-Kasachstan-Kirgisistan-Armenien

## Norme dell'Unione Internazionale delle Associazioni Alpinistiche Normes de l'Union Internationale des Associations d'Alpinisme Normen von der Internationalen Union der Alpinismusvereinigungen



# FORMAZIONE FORMATION AUSBILDUNG

## **CORSI DI INFORMAZIONE, FORMAZIONE ED ADDESTRAMENTO ALL'UTILIZZO DEI D.P.I.**

Per lavorare in sicurezza durante i lavori in quota, non solo sono necessari i D.P.I. adatti, ma è altrettanto indispensabile che ciascun lavoratore venga formato ed addestrato in maniera appropriata all'utilizzo dei D.P.I. anticaduta e di posizionamento per lo specifico tipo di attività che andrà a svolgere.

Per questo C.A.M.P. completa la vendita della propria gamma di prodotti con l'offerta di corsi di formazione all'utilizzo dei D.P.I., che possono essere personalizzati secondo le esigenze specifiche di ciascuna attività.

I corsi si svolgono presso strutture partner di C.A.M.P., oppure direttamente nella sede scelta dal cliente, anche a livello internazionale; per maggiori informazioni contattateci.

## **COURS D'INFORMATION, DE FORMATION ET D'ENTRAÎNEMENT À L'UTILISATION DES E.P.I.**

Pour travailler en toute sécurité durant les travaux en hauteur, outre disposer d'E.P.I. adaptés, il est également indispensable que tous les travailleurs soient formés et entraînés de manière appropriée à l'utilisation des E.P.I. antichute et de maintien pour le type d'activité spécifique que ces derniers devront accomplir. Pour cela C.A.M.P. complète la vente de sa gamme de produits en offrant des cours de formation à l'utilisation des E.P.I. pouvant être personnalisés en fonction des besoins spécifiques de chaque activité. Les cours se déroulent en collaboration avec une structure partenaire de C.A.M.P., chez plusieurs de nos revendeurs et distributeurs ou directement à l'endroit choisi par le client, dans tout pays. Pour de plus amples informations, contactez-nous.

## **INFORMATIONS-, AUSBILDUNGS- UND SCHULUNGSKURSE ÜBER DEN EINSATZ DER PSA**

Um bei Arbeiten in der Höhe sicher vorgehen zu können, ist nicht nur die geeignete PSA erforderlich, sondern es ist auch unerlässlich, dass jeder Arbeiter im Hinblick auf die auszuführende Tätigkeit über den Einsatz der persönlichen Fallschutz- und Halteausrüstung angemessen informiert und darin geschult wird.

Aus diesem Grund vervollständigt C.A.M.P. den Vertrieb der eigenen Produktpalette mit einem Fortbildungskursangebot zur korrekten Anwendung der PSA, welches je nach spezifischen Bedürfnissen des Einsatzbereichs personalisiert werden kann. Die Kurse finden entweder bei Partnern von C.A.M.P. statt, oder direkt in der vom Kunden ausgewählten Struktur, auch auf internationalem Niveau; für weitere Infos kontaktieren Sie uns einfach.





## CORSO CONTROLLO E GESTIONE DEI D.P.I.

La normativa tecnica vigente (EN 365) prescrive che ogni dispositivo di protezione individuale (D.P.I.) contro le cadute dall'alto sia sottoposto ad un controllo annuale da parte di una persona competente, in modo da verificarne periodicamente la funzionalità e la sicurezza. C.A.M.P. propone quindi alla sua clientela un corso di formazione per la gestione dei D.P.I.: l'identificazione, la messa in servizio, la redazione della scheda di vita, i controlli periodici, la messa fuori uso. In questo modo il rivenditore, il responsabile dei D.P.I. oppure il semplice utilizzatore può acquisire le conoscenze necessarie e ricevere un attestato di competenza per la gestione ed il controllo dei dispositivi CAMP Safety. I corsi si svolgono presso la nostra sede, oppure direttamente nella sede scelta dal cliente; per maggiori informazioni contattateci.

## GESTION DES E.P.I.

La norme technique en vigueur (EN 365) impose que chaque équipement de protection individuelle (E.P.I.) contre les chutes de hauteurs soit soumis à un contrôle annuel de la part d'une personne compétente, de façon à en vérifier périodiquement le fonctionnement et la sécurité. C.A.M.P. propose donc à sa clientèle un cours de formation à la gestion des E.P.I. : identification, mise en service, rédaction de la fiche de vie, contrôles périodiques, mise au rebut. De cette façon, le revendeur, le responsable des E.P.I. ou bien le simple utilisateur peut acquérir les connaissances nécessaires et recevoir une attestation de compétence pour la gestion et le contrôle des équipements CAMP Safety. Les cours se déroulent à notre siège, chez plusieurs de nos revendeurs et distributeurs ou directement à l'endroit choisi par le client. Pour de plus amples informations, contactez-nous.

## KURS ÜBER DIE KONTROLLE UND BETREUUNG DER PSA

Die geltenden technischen Bestimmungen (EN 365) schreiben vor, dass jede individuelle Schutzausrüstung (PSA) gegen Stürze aus der Höhe einer jährlichen Kontrolle durch eine Fachkraft unterzogen werden muss, um periodisch deren Funktionstüchtigkeit und Sicherheit zu überprüfen. C.A.M.P. bietet ihren Kunden daher einen Ausbildungskurs über die Betreuung der Schutzausrüstung an: Kennzeichnung, Inbetriebnahme, Erstellung des Laufblatts, periodische Kontrollen, Außerbetriebnahme. Auf diese Weise können sich der Händler, der Verantwortliche für Schutzausrüstungen oder auch der Benutzer selbst die notwendigen Kenntnisse aneignen und einen Kompetenznachweis für die Betreuung und die Kontrolle der Vorrichtungen CAMP Safety erhalten. Die Kurse finden in unserem Betrieb oder direkt am vom Kunden gewählten Ort statt; für weitere Informationen setzen Sie sich bitte mit uns in Verbindung.



Presentazione corsi di formazione / Training courses presentation



ITA



FRA



DEU

## SINDROME DA SOSPENSIONE INERTE IN IMBRACATURA: IL PROGETTO "SOSPESI"

C.A.M.P. e l'Università degli Studi di Milano Bicocca (Dipartimento di Scienze della Salute, Ambulatorio di Fisiologia Clinica e dello Sport) hanno collaborato nel progetto di ricerca "SOSPESI"\*, relativo alla possibilità di insorgenza di sincope in lavoratori che utilizzano l'imbracatura. La sindrome da sospensione si può manifestare in qualsiasi individuo a seguito di sospensione inerte in imbracatura ed è causata da un fenomeno noto, in fisiologia umana, come "intolleranza ortostatica": in posizione verticale statica, infatti, vi è accumulo di sangue negli arti inferiori, nella pelvi e nell'addome con conseguente diminuzione di ritorno venoso al cuore. Un ridotto ritorno venoso determina una diminuzione della gittata cardiaca e di conseguenza una condizione di deficit di ossigenazione cerebrale, cardiaca e renale. Alla sincope dovuta a questo fenomeno si può giungere in circa 30 minuti (valori medi, verificati nel set sperimentale del progetto SOSPESI, in 40 individui) e se la persona non viene soccorsa in breve tempo si arriva al decesso per ipossia multi viscerale.

Si è potuto inoltre appurare, tramite la metodica NIRS (near infrared spectroscopy), che il cosciale dell'imbracatura non ostruisce il rientro venoso, ma è la posizione ortostatica ed inerte che comporta il mancato rientro di sangue verso il cuore. Tuttavia il comfort dell'imbracatura risulta essere un fattore importante nel far precipitare gli eventi che si stanno innescando nelle persone con evento sincopale. Su specifica richiesta di C.A.M.P., dopo aver verificato nella prima fase del progetto che alcune variabili possono influenzare l'insorgenza

della sincope da sospensione inerte (tempo di sospensione, temperatura ambientale, pressione arteriosa), si è cercato di individuare quali fossero le caratteristiche delle imbracature che possono prolungare il tempo di sospensione in condizioni di lavoro. Sono stati effettuati test di sospensione passiva su 2 modelli esistenti di imbracatura (Golden Top Evo Alu e Access) e su un prototipo studiato in collaborazione con l'Ambulatorio di Fisiologia Clinica e dello Sport, valutando una serie di parametri medici ed analizzando il comfort percepito dai tester. La scelta dell'imbracatura deve quindi considerare il comfort delle seguenti zone: inguinale (costruzione, ampiezza, imbottitura), lombare (eventuale sostegno), dorsale (costruzione che non limiti la fisiologica escursione dei muscoli respiratori), latero-cervicale (che non crei compressione sul collo dove decorrono i vasi sanguigni carotidei).

I risultati di questo studio hanno aiutato il nostro ufficio R&D nello sviluppo delle nuove imbracature GT Sit e GT Chest, e GT ANSI: la costruzione dei cosciali a livello inguinale, le caratteristiche del cinturone e la forma dell'imbottitura pettorale sono state concepite per migliorare decisamente il confort del lavoratore.

Accendendo a [www.camp.it](http://www.camp.it) è possibile scaricare la relazione completa relativa al progetto "SOSPESI".

\* Gli altri sponsor del progetto di ricerca sono: "Servizi e Sistemi", "Geoneer Group".



Risultati del progetto "SOSPESI"  
Results of "SOSPESI" project



ITA



FRA



DEU

Test di sospensione passiva con imbracatura Golden Top Evo Alu.  
Test de suspension passive avec un harnais Golden Top Evo Alu.  
Passiver Hängetest mit dem Gurt Golden Top Evo Alu.  
Milano, Italy (© Sospesi Project)



## SYNDROME DE SUSPENSION : PROJET «SOSPESI»

C.A.M.P. et l'Université de Milan Bicocca (Département de Médecine Expérimentale, Physiologie Clinique et du Sport) ont collaboré au projet de recherche "SOSPESI" \* sur la possibilité de survenue d'une syncope chez les travailleurs utilisant un harnais. Le syndrome de suspension peut se manifester chez tout individu à la suite de la suspension inerte dans un harnais et est causée par un phénomène connu dans la physiologie humaine, comme "l'intolérance orthostatique" : en position verticale, statique, il y a une accumulation de sang dans les membres inférieurs, dans le bassin et l'abdomen avec une diminution conséquente de retour veineux vers le cœur. Un retour veineux réduit provoque une diminution du débit cardiaque et donc un état de déficience de l'oxygénation cérébrale, cardiaque et rénale. La syncope en raison de ce phénomène peut être atteinte en environ 30 minutes (valeurs moyennes obtenue avec un échantillon expérimental de 40 individus du projet "SOSPESI") et si la personne n'est pas secourue dans un court laps de temps, la mort survient par anoxie multi-viscérale.

Il est également en mesure de déterminer, au moyen de la méthode NIRS (spectroscopie infrarouge), que le tour de cuisse du harnais n'empêche pas le retour veineux, mais que c'est la position orthostatique et inerte qui entraîne le retour du sang vers le cœur. Cependant, le confort du harnais semble être un facteur important dans la précipitation des événements qui sont déclenchés chez les personnes atteintes de syncopes. A la demande expresse de C.A.M.P., après vérification dans la première phase du projet que certaines variables peuvent affecter le début de la syncope de suspension inerte (temps de suspension, température ambiante, pression artérielle), nous avons essayé d'identifier quelles étaient les caractéristiques des harnais qui peuvent prolonger le temps de suspension dans les conditions de travail. Ces tests de suspension passive ont été effectués sur deux modèles de harnais existants (Golden Top Evo Alu et Access) et sur un prototype conçu en collaboration avec le département de Physiologie Clinique et du Sport, considérant toute une série de paramètres médicaux, en vue d'analyser le confort perçu par les testeurs. Le choix du harnais doit alors tenir compte du confort des zones suivantes : inguinale (construction, largeur, rembourrage), lombaire (support éventuel), dorsale (construction qui ne limite pas les paramètres physiologiques des muscles respiratoires), latéro-cervical (qui ne crée pas de compression à la base du cou, où passent les vaisseaux sanguins de la carotide). Les résultats de cette étude ont aidé notre office R&D dans le développement de nouveaux harnais GT Sit/GT Chest/GT ANSI : la construction des tours de cuisse au niveau de l'aîne, les caractéristiques de la ceinture et la forme du rembourrage du pectoral sont conçus pour améliorer considérablement le confort du travailleur. En accédant à [www.camp.it](http://www.camp.it), il est possible de télécharger le rapport complet concernant le projet "SOSPESI".

\* Les autres sponsors de ce projet de recherche sont : "Servizi e Sistemi", "Geoneer Group".

## HÄNGESYNDROM: PROJEKT "SOSPESI"

C.A.M.P. und die Universität Mailand-Bicocca (Abteilung Gesundheitswissenschaften, Ambulatorium für Klinische Physiologie und Sportmedizin) haben am Forschungsprojekt "SOSPESI"\* (etwa "hängende Personen") mitgewirkt, das sich mit der eventuell auftretenden Synkope in Arbeitern befasst, die einen Sicherheitsgurt tragen.

Das Hängesyndrom kann bei jedermann nach einem reglosen Hängezustand im Sicherheitsgurt auftreten und wird durch eine Erscheinung hervorgerufen, die in der Humanphysiologie unter dem Namen "orthostatische Intoleranz" bekannt ist: In statisch aufrechter Lage sammelt sich in der Tat in den unteren Gliedmaßen, im Becken und im Unterleib Blut an, so dass sich der venöse Rückfluss zum Herzen reduziert. Durch diesen verminderten venösen Rückfluss wird das Herzminutenvolumen reduziert und somit ein Oxygenierungsdefizit in Gehirn, Herz und Nieren hervorgerufen. Die auf dieses Phänomen rückführbare Synkope kann in etwa 30 Minuten eintreten (Durchschnittswerte, die im Experimentalsatz des Projekts SOSPESI bei 40 Personen geprüft wurden). Wird der Person nicht innerhalb kurzer Zeit geholfen, kommt es zum Tod durch multiviszzerale Hypoxie.

Ferner konnte im Rahmen der NIRS-Methodik (Near Infrared Spectroscopy) festgestellt werden, dass die Beinschlaufe des Sicherheitsgurts den venösen Rückfluss nicht behindert und es die orthostatische und träglose Lage ist, die den Rückfluss des Blutes zum Herzen stoppt. Dennoch erweist sich der Tragekomfort des Sicherheitsgurts als ein wichtiger Faktor bei der Überstürzung der Ereignisse, die in den Personen mit Synkopewirkung auftreten.

Nachdem in der ersten Projektstufe festgestellt wurde, dass einige Variablen das Auftreten der Synkope durch regloses Hängen beeinflussen können (Hängedauer, Umgebungstemperatur, Blutdruck), wurde auf ausdrückliche Anfrage von C.A.M.P. versucht herauszufinden, welche Eigenschaften die Sicherheitsgurte aufweisen müssen, um die Hängedauer bei der Arbeit verlängern zu können.

Es wurden Tests mit passivem Hängezustand an 2 bestehenden Gurtmodellen (Golden Top Evo Alu und Access) sowie an einem Prototypen durchgeführt, der zusammen mit dem Ambulatorium für Klinische Physiologie und Sportmedizin entwickelt wurde. Dabei wurden eine Reihe von medizinischen Parametern und der von den Testpersonen wahrgenommene Komfort analysiert. Die Wahl des Sicherheitsgurts hat somit den Tragekomfort folgender Bereiche zu berücksichtigen: Leistengegend (Bauweise, Weite, Polsterung), Lendengegend (eventuelle Stütze), Rücken (Bauweise, die die physiologische Spannweite der Atemmuskeln nicht einschränkt), laterozervikaler Bereich (der am Hals, an dem die Blutgefäße an der Halsschlagader verlaufen, keinen Druck aufbauen darf). Die Resultate dieser Studie waren für unsere R&D-Abteilung bei der Entwicklung des neuen Sicherheitsgurts GT Sit/GT Chest und GT ANSI sehr hilfreich: Die Bauweise der Beinschlaufen in der Leistengegend, die Eigenschaften des Hüftgurts und die Form der Brustpolsterung wurden somit ganz im Zeichen eines entschieden besseren Komforts des Arbeiters konzipiert. Auf der Website [www.camp.it](http://www.camp.it) kann der komplette Bericht über das Projekt "SOSPESI" heruntergeladen werden.

\* Die weiteren Sponsoren des Forschungsprojekts sind: "Servizi e Sistemi", "Geoneer Group".

# INFORMAZIONI TECNICHE INFORMATIONS TECHNIQUES TECHNISCHE INFORMATIONEN



Lavori di accesso su corda sulla torre comunale di Oradea.  
Travaux d'accès sur corde sur la tour municipale d'Oradea.  
Seilunterstützter Zugang am Stadtturm von Oradea.  
Oradea, Romania (courtesy of Camp Technical Solutions, ph. Amazing Visuals Studio).

## AVVERTENZA

Le informazioni tecniche riportate in questo catalogo, relativamente alle varie attività di lavoro in altezza, sono puramente esemplificative e devono essere integrate e rielaborate in fase di valutazione dei rischi prima dell'inizio di qualsiasi attività, tenendo conto della legislazione specifica di ogni singolo paese.

Le tecniche evidenziate in questo catalogo non hanno alcun valore formativo: l'utilizzo di queste tecniche e dei relativi D.P.I. deve essere preceduto da formazione e addestramento specifici.

## AVERTISSEMENT

Les informations techniques relatives aux différentes activités de travail en hauteur présentées dans ce catalogue, sont purement indicatives et doivent être intégrées et réinterprétées en phase d'évaluation des risques avant le commencement de toute activité, tout en tenant compte de la législation spécifique de chaque pays. Les techniques mentionnées dans ce catalogue n'ont aucune valeur formative : l'utilisation de ces techniques et des E.P.I. correspondants doit être précédée d'une formation et d'un entraînement spécifiques.

## HINWEIS

Die in diesem Katalog angeführten, technischen Informationen über die verschiedenen Arbeitstätigkeiten in der Höhe sind rein beispielgebend und bei einer Risikobeurteilung vor dem Beginn jeglicher Tätigkeiten zu vervollständigen und zu überarbeiten. Dabei ist die einschlägige Gesetzgebung eines jeden Landes zu berücksichtigen.

Die in diesem Katalog hervorgehobenen Techniken haben keinen ausbildenden Wert: Dem Einsatz dieser Techniken und der jeweiligen PSA müssen eine spezifische Ausbildung und Schulung vorangehen.



**ROPE ACCESS**

Accesso su corda / Accès sur corde / Seilzugang

p. 13-15



**TREE CLIMBING**

Arboricoltura / Elagage / Baumpflege

p. 16-17



**CONFINED**

Ambienti confinati / Milieux confinés / Eingeschränkte Platzverhältnisse

p. 18-19



**TOWERS/INDUSTRY**

Piloni e strutture industriali / Pylônes et structures industrielles / Masten und Industriestrukturen

p. 20-23



**ROOFS**

Tetti / Toits / Dächer

p. 24-27



**CONSTRUCTION**

Edilizia / Bâtiment / Bau

p. 28-30



**PLATFORMS**

Piattaforme elevabili / Plates-formes élévatrices / Hubbühnen

p. 31-32



**SELF RESCUE**

Autosoccorso / Auto-sauvetage / Selbstrettung

p. 33-36



**TEAM RESCUE**

Soccorso organizzato / Sauvetage organisé / Organisiertes Rettungswesen

p. 37-38

## TECNICHE DI LAVORO IN ALTEZZA

Nei lavori in altezza è possibile scegliere tra una o più delle seguenti tecniche, in base all'entità del rischio, alle caratteristiche della struttura ed alla tipologia del lavoro da svolgere. Le figure rappresentano esempi non esaustivi delle possibili tipologie di sistema.

**Trattenuta:** tecnica che serve ad impedire all'operatore di raggiungere una zona che presenta un rischio di caduta dall'alto, attraverso la limitazione della lunghezza della connessione tra punto di ancoraggio e imbracatura dell'operatore (fig.1).

**Posizionamento:** tecnica con cui l'operatore lavora in tensione con i dispositivi, senza quindi possibilità di caduta. Normalmente la connessione è regolabile in lunghezza. E' necessario valutare attentamente la possibilità di prevedere una seconda connessione di sicurezza anticaduta (fig.2).

**Anticaduta:** tecnica che permette l'arresto di una caduta dall'alto e la riduzione della forza sviluppata durante la caduta. Il sistema deve necessariamente comprendere un'imbracatura completa anticaduta ed una connessione che incorpori una funzione di assorbimento di energia (fig.3).

**Accesso su corda:** sistema di protezione personale che permette all'utilizzatore di accedere alla zona di lavoro in tensione o in sospensione, in modo che la caduta libera sia prevenuta o arrestata. I sistemi di accesso su corda prevedono sempre una corda di lavoro per la movimentazione tramite discensori e risalitori, abbinata ad una corda di sicurezza dotata di un dispositivo anticaduta, che interviene in caso di problemi sulla corda di lavoro (fig.4).

**Soccorso:** sistema di protezione personale che permette di evacuare dalla zona di lavoro se stessi o altri. Il sistema di soccorso deve garantire la protezione sia dell'infortunato che del soccorritore e deve permettere l'evacuazione verso un luogo sicuro tramite una discesa e/o una risalita. Un sistema di soccorso può comprendere una sola linea di soccorso: la linea di sicurezza aggiuntiva deve essere prevista necessariamente durante la formazione. Un sistema di soccorso e la relativa procedura devono sempre essere previsti per tutte le tipologie di lavoro in altezza (fig.5).

## TECHNIQUES DE TRAVAIL EN HAUTEUR

En travail en hauteur, il est possible de choisir entre une ou plusieurs des techniques suivantes, en fonction de l'ampleur du risque, des caractéristiques de la structure et du type de travail à effectuer. Les figures représentent des exemples non exhaustifs des types de systèmes possibles.

**Retenue :** technique qui sert à empêcher à l'opérateur de rejoindre une zone qui présente un risque de chute de hauteur, par la limitation de la longueur de la connexion entre le point d'ancrage et le harnais de l'opérateur (fig.1).

**Maintien :** technique avec laquelle l'opérateur travaille en suspension en restant en tension avec les dispositifs, donc sans possibilité de chute. Normalement, la liaison est réglable en longueur. Il est nécessaire d'examiner attentivement la nécessité d'une deuxième connexion de protection anticadute (fig.2).

**Antichute :** technique qui permet d'arrêter une chute de hauteur et réduction de la force développée pendant la chute. Le système doit nécessairement inclure un harnais d'antichute et une connexion qui intègre une fonction d'absorption d'énergie (fig.3).

**Accès sur corde :** système de protection individuelle qui permet à l'utilisateur d'accéder à la zone des travaux en tension ou en suspension, de sorte que la chute libre est empêchée ou arrêtée. Les systèmes d'accès sur corde comprennent toujours une corde de travail, pour le déplacement au moyen des descendeurs et ascendeurs, combinée avec une corde de sécurité munie d'un dispositif anticadute qui intervient en cas de problème sur la corde de travail (fig.4).

**Secours :** système de protection individuelle qui permet d'évacuer soi-même ou autrui de la zone de travail. Le système de secours doit garantir la protection contre une chute libre, tant du blessé que du sauveteur, et doit permettre l'évacuation vers un lieu sûr au moyen d'une descente et/ou d'une montée. Un système de sauvetage peut comprendre une seule corde de sauvetage : la corde additionnelle de sécurité doit nécessairement être prévue pendant la formation. Un système de secours et la procédure afférente doivent toujours être prévus pour tous les types de travaux en hauteur (fig.5).

## TECHNIKEN DER HÖHENARBEITEN

Bei Höhenarbeiten kann auf der Grundlage des Risikoausmaßes, der Struktureigenschaften und der auszuführenden Arbeitstypologie eine der folgenden Techniken gewählt werden. Die Abbildungen zeigen nicht exhaustive Beispiele möglicher Systemtypologien.

**Zurückhalten:** Verhindert, dass der Arbeiter durch die eingeschränkte Verbindungslänge zwischen Anschlagpunkt und Sicherheitsgurt des Arbeiters in den Gefahrenbereich gerät (Abb.1).

**Positionierung:** Ein Arbeiter kann mit einem straffen Seil arbeiten, ohne zu fallen. Normalerweise ist die Verbindung in der Länge verstellbar. Es muss mit Sorgfalt die Möglichkeit einer zweiten Sicherheitsverbindung als Fallschutz in Erwägung gezogen werden (Abb.2).

**Fallschutz:** Ein Sturz wird aufgefangen und die auf den Arbeiter einwirkenden Kräfte werden durch einen Falldämpfer reduziert. Das System muss notwendigerweise einen kompletten Auffanggurt und eine Verbindung mit Falldämpferfunktion umfassen (Abb.3).

**Seilzugang:** persönliches Schutzsystem, das dem Benutzer die Möglichkeit gibt, den Arbeitsbereich eingehängt oder hängend zu erreichen, so dass der freie Fall verhindert oder gestoppt wird. Die Seilzugangssysteme sehen immer ein Arbeitsseil für die Fortbewegung mit Absteigergeräten und Steigklemmen in Kombination mit einem Sicherheitsseil vor, das mit einer Absturzsicherung ausgestattet ist, welche bei Problemen am Arbeitsseil eingreift (Abb.4).

**Rettung:** persönliches Schutzsystem, das dazu dient, sich selbst oder andere aus dem Arbeitsbereich zu entfernen. Das Rettungssystem hat den Schutz vor einem freien Fall sowohl der verunglückten Person als auch des Rettungshelfers zu gewährleisten und die Rettung an einen sicheren Ort mit Abstieg bzw. Aufstieg zu ermöglichen. Ein Rettungssystem darf nur ein Rettungsseil einschließen: Das zusätzliche Sicherheitsseil ist notwendigerweise während der Ausbildung vorzusehen. Ein Rettungssystem und die entsprechende Prozedur sind für alle Arten von Höhenarbeiten vorzusehen (Abb.5).

**Trattenuta - Retenue - Zurückhalten**

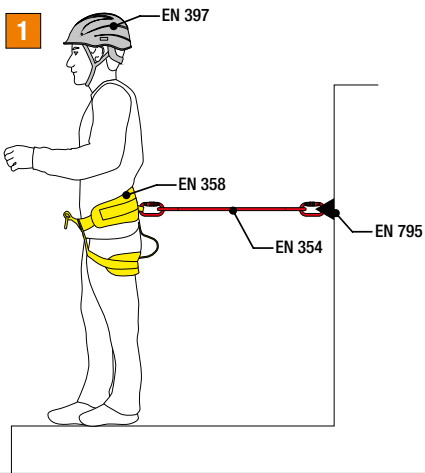

**Posizionamento - Maintien - Positionierung**

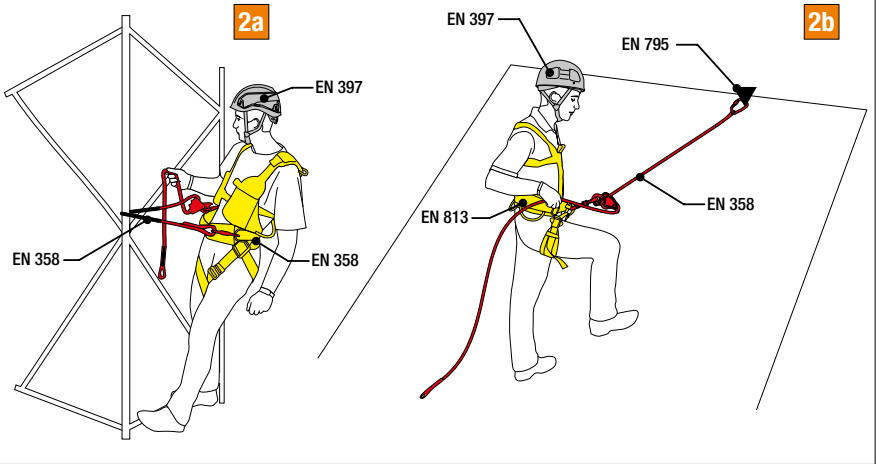

**Anticaduta - Antichute - Fallschutz**

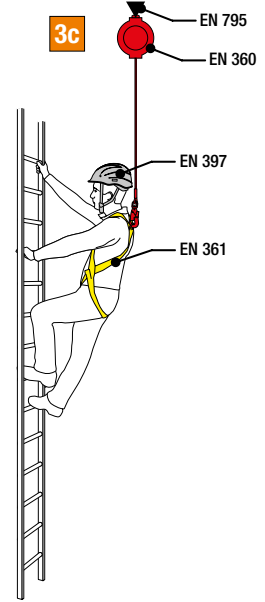
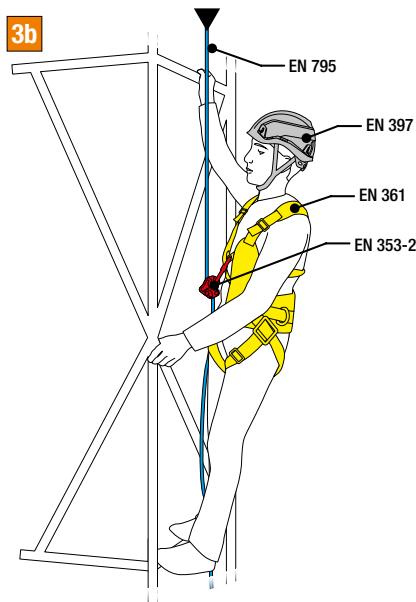
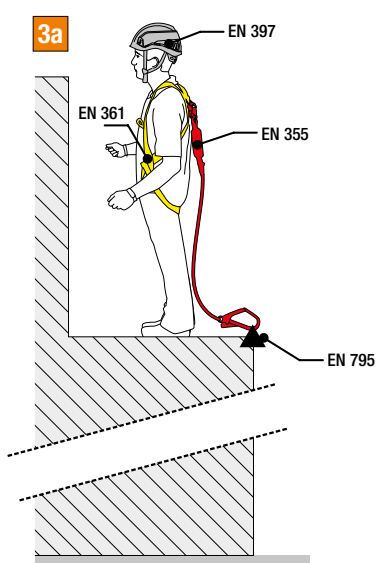

**Accesso su corda - Accès sur corde - Seilzugang**

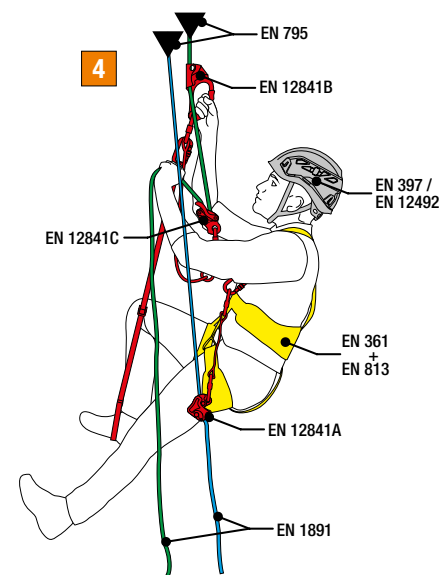

**Soccorso - Secours - Rettung**

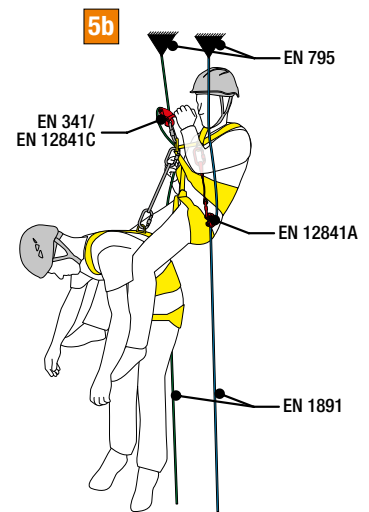
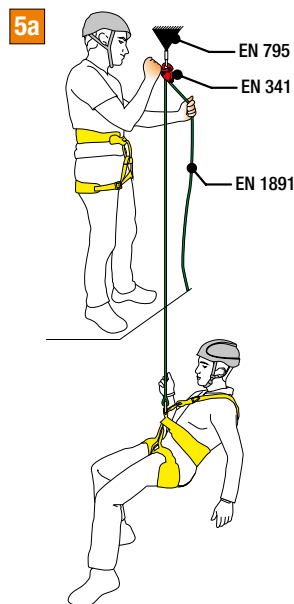

# FATTORE DI CADUTA FACTEUR DE CHUTE - STURZFAKTOR

## FATTORE DI CADUTA

Per valutare la pericolosità di una situazione di lavoro, e quindi i DPI da utilizzare, viene definito il Fattore di Caduta (**fig.6**), calcolato con la seguente formula:

**Fattore di caduta =  
Altezza di caduta / Lunghezza del cordino**

Nel caso in cui il fattore di caduta sia 0 e quindi l'operatore si trovi al di sotto del punto di ancoraggio con il cordino teso, oppure nel caso di fattore di caduta 1 ma con una libertà di movimento massima di 0.6 m, è possibile utilizzare equipaggiamento per il posizionamento (es. EN 354 - EN 358). Negli altri casi con fattore di caduta uguale o maggiore di 1 è obbligatorio l'utilizzo di dispositivi anticaduta (es. EN 355) che comprendano una funzione di assorbimento di energia.

## FACTEUR DE CHUTE

Pour évaluer la dangerosité d'une situation de travail et donc l'EPI à utiliser, il faut définir le facteur de chute (**fig.6**) qui est calculé avec la formule suivante :

**Facteur de chute =  
Hauteur de chute / Longueur de longe**

Dans le cas où le facteur de chute est 0 et donc l'opérateur se trouve au-dessous du point d'ancrage avec la longe tendue, ou bien dans le cas de facteur de chute 1 mais avec une liberté de mouvement maximale de 0,6 m, il est possible d'utiliser un équipement de maintien au travail (ex. EN 354 - EN 358). Dans les autres cas, avec un facteur de chute supérieur ou égal à 1, il est obligatoire d'utiliser des dispositifs anticadute qui incluent un fonction d'absorption d'énergie (ex. EN 355).

## STURZFAKTOR

Um die Gefährlichkeit eines Sturzes abzuschätzen, wird der Sturzfaktor verwendet (**Abb.6**). Er berechnet sich wie folgt:

**Sturzfaktor =  
Fallhöhe / Länge des Verbindungsmittels**

Bei einem Sturzfaktor 0 befindet sich der Arbeiter unter dem Sicherungspunkt mit gespanntem Sicherungsseil. Ist der Sturzfaktor 1 und die maximale Bewegungsfreiheit 0.6 m, kann eine Positionierungsausrüstung verwendet werden (z.B. EN 354 - EN 358). In anderen Fällen oder wenn der Sturzfaktor über 1 liegt, ist ein Fallschutz, der eine Falldämpferfunktion umfasst, einzusetzen (z.B. EN 355).

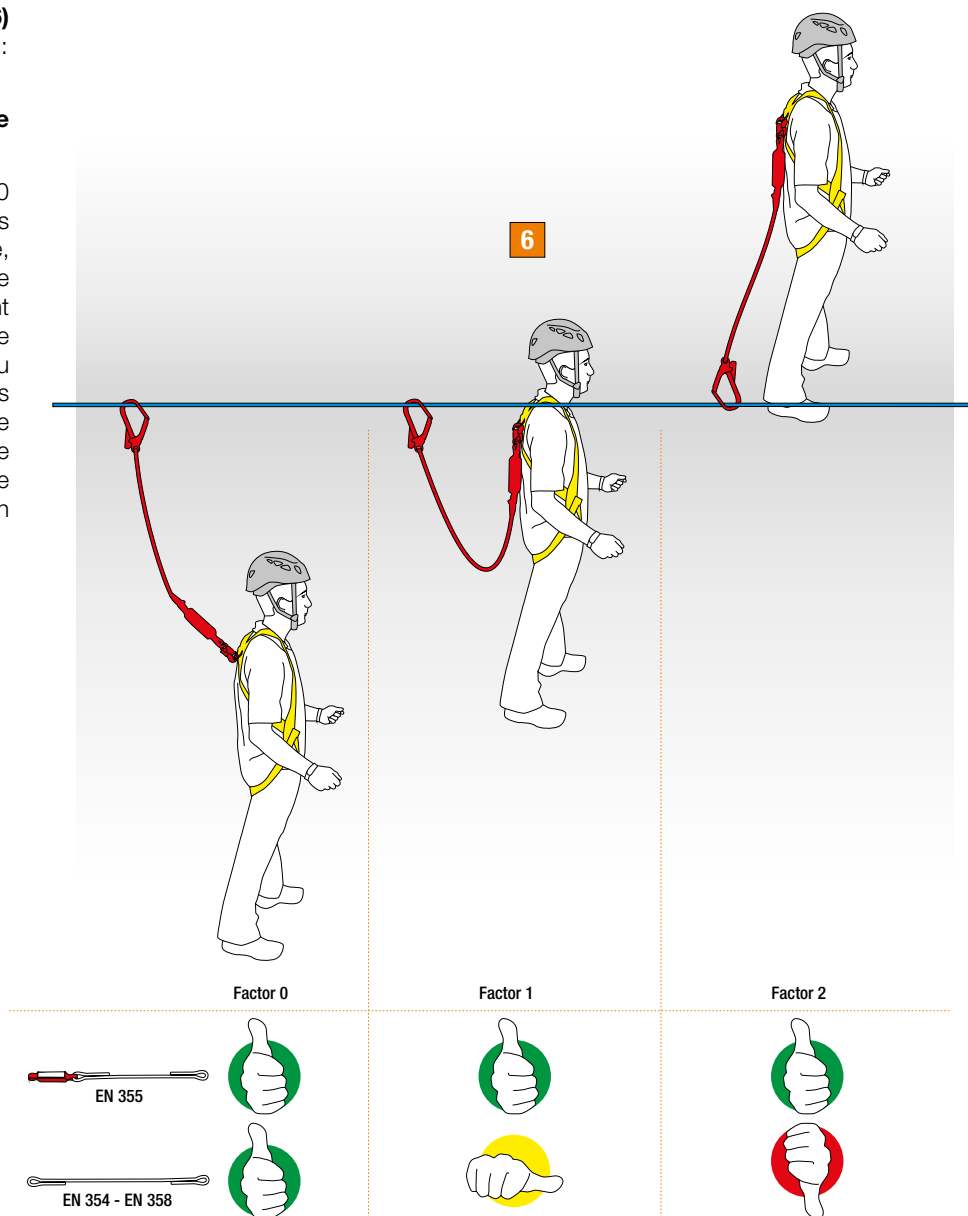

# ANTICADUTA ANTICHUTE - FALLSCHUTZ

## ANTICADUTA

Durante l'utilizzo di sistemi anticaduta sono necessarie alcune precauzioni:

- i cordini con assorbitore di energia non devono superare la lunghezza di 2 metri (moschettoni compresi), per lo Shock Absorber Limited la lunghezza massima è di 1,5 m;
- è necessario ridurre al minimo l'altezza possibile di caduta;
- accertarsi che durante la caduta l'operatore non incontri ostacoli prima che l'arresto sia avvenuto;
- quando possibile cercare di limitare al massimo il fattore di caduta, evitando sempre che sia superiore a 2;
- calcolare esattamente il tirante d'aria al di sotto del punto di ancoraggio necessario a far sì che l'operatore non raggiunga il suolo dopo la caduta (**fig.7**);

Tirante d'aria = A (lunghezza del cordino) + B (Estensione dell'assorbitore di energia) + C (distanza fra l'attacco dell'imbracatura e i piedi dell'operatore, 1,5 m) + D (altezza di sicurezza, 1 m). Con le tabelle sottostanti è possibile calcolare il tirante d'aria minimo per ogni situazione;

- dotarsi di adeguate attrezzature di soccorso (es. CAMP Safety Rescue Kit) e prevedere un'adeguata formazione alle squadre di lavoro in modo che possano soccorrere rapidamente l'infortunato per minimizzare gli effetti della sospensione inerte.

## ANTICHUTE

Pendant l'utilisation de systèmes antichute quelques précautions sont nécessaires :

- les longes avec absorbeur d'énergie ne doivent pas dépasser la longueur de 2 mètres (mousquetons compris); pour le Shock Absorber Limited la longueur maximale est de 1,5 m ;
- il est nécessaire de réduire au minimum la hauteur de chute possible ;
- vérifier que pendant la chute, l'opérateur ne rencontre pas un obstacle avant l'arrêt ;
- lorsque cela est possible, chercher à diminuer la valeur du facteur de chute en dessous de 2 ;
- calculer exactement le tirant d'air au-dessous du point d'ancrage nécessaire afin que l'opérateur ne touche pas le sol après la chute (**fig.7**).

Tirant d'air = A (longueur de longe) + B (extension de l'absorbeur d'énergie) + C (distance entre la point d'attache du harnais et les pieds de l'opérateur, 1,5 m) + D (hauteur de sécurité, 1 m). Voir le tableau ci-après pour calculer le tirant d'air minimum dans différentes situations ;

- se doter d'équipements de secours adéquats (ex. CAMP Safety Rescue Kit) et prévoir une formation spécifique des équipes de travail de sorte qu'elles puissent secourir rapidement le blessé pour minimiser les effets de la suspension inerte.

## FALLSCHUTZ

Beim Einsatz von Fallschutzsystemen müssen einige Dinge beachtet werden:

- die Verbindungsmittel von Falldämpfern dürfen (einschließlich Karabiner) nicht länger als 2 m sein. Bei dem Shock Absorber Limited beträgt die maximale Länge 1.5 m;
- die mögliche Sturzhöhe muss auf ein Minimum reduziert werden;
- sicherstellen, dass der Benutzer vor Abfangen des Sturzes nicht auf Hindernisse prallen kann;
- der Sturzfaktor muss so gering wie möglich gehalten werden. Ein Sturzfaktor über 2 sollte nach Möglichkeit vermieden werden;
- die freie Fallhöhe unter dem Sicherungspunkt muss so berechnet werden, dass der Arbeiter nicht am Boden aufprallen kann (**Abb.7**).

Freie Fallhöhe = A (Länge des Verbindungsmittels) + B (Ausdehnung des Falldämpfers) + C (Abstand zwischen Gurtbefestigung und Füßen des Arbeiters, 1,5 m) + D (Sicherheitsabstand vom Boden, 1 m). Die nachstehenden Tabellen ermöglichen die Berechnung der minimalen freien Fallhöhe für alle Situationen;

- es ist unabdingbar, dass geeignete Rettungs-ausrüstungen (z.B. CAMP Safety Rescue Kit) bereitgestellt und für die nötige Ausbildung der Arbeitsteams gesorgt wird, damit sie dem Verunglückten sofortige Hilfe leisten können, um die Auswirkungen des Hängenbleibens im Seil auf ein Minimum zu reduzieren.

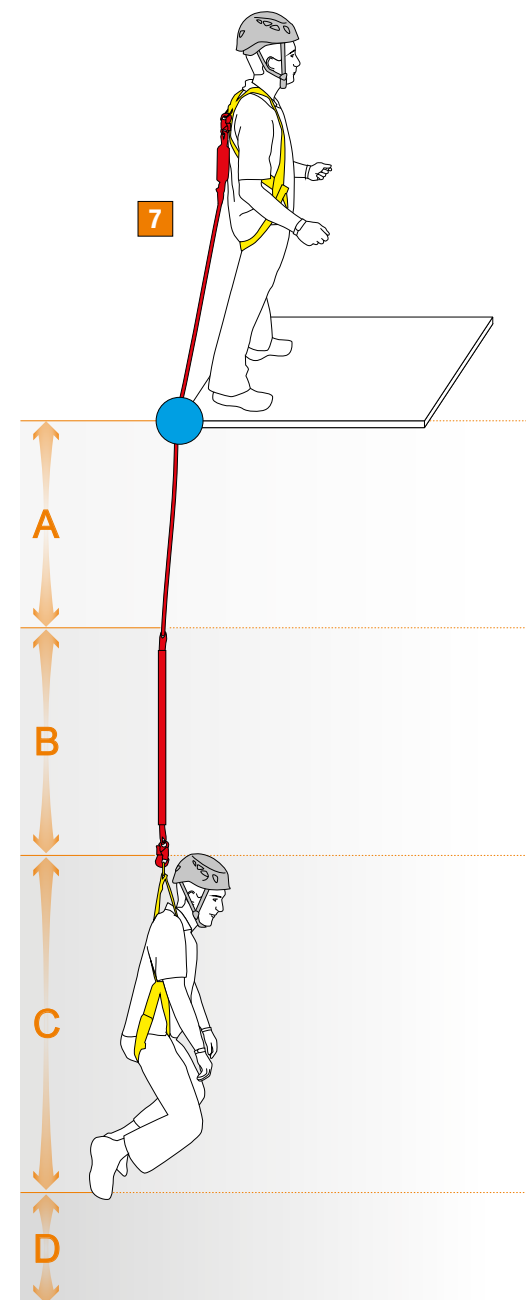

2029 SHOCK ABSORBER  
Pag. 98



3029 SHOCK ABSORBER LIMITED  
Pag. 98



### TIRANTE D'ARIA - TIRANT D'AIR - FREIE FALLHÖHE

		Fattore di caduta Facteur de chute Sturzfaktor			
		0	1	2	
2029 Shock Absorber	Lunghezza del cordino Longueur de longe Seillänge	2 m	4.5 m	5.4 m	6.1 m
		1.5 m	4 m	4.9 m	5.6 m
		1 m	3.5 m	4.4 m	5.1 m
3029 Shock Absorber Limited	Lunghezza del cordino Longueur de longe Seillänge	1.5 m	4 m	4.5 m	4.7 m
		1.35 m	3.85 m	4.35 m	4.55 m
		1 m	3.5 m	4 m	4.2 m

\* Test EN 355 con massa rigida da 100 kg  
Test selon EN 355 avec masse rigide de 100 kg  
Test EN 355 mit einem 100 kg schweren festen Körper

## UTILIZZATORI > 100 KG

## UTILISATEURS > 100 KG - BENUTZER > 100 KG

### UTILIZZO DEI PRODOTTI CAMP SAFETY PER UTILIZZATORI DI PESO COMPLESSIVO SUPERIORE A 100 KG

La certificazione dei Dispositivi di Protezione Individuali (D.P.I.) contro le cadute dall'alto e per il posizionamento sul lavoro in conformità al regolamento europeo (UE) 2016/425 viene portata a termine attraverso le opportune norme EN armonizzate di riferimento.

Tali norme di certificazione valutano la resistenza dinamica e/o la prestazione dinamica attraverso prove di caduta con massa standard da 100 kg.

L'ufficio R&D di C.A.M.P. ha effettuato una serie di analisi e prove in modo da verificare se e come i D.P.I. CAMP Safety possano essere utilizzati in completa sicurezza anche da parte di utilizzatori con peso complessivo fino a 150 kg.

Per ciascun D.P.I. anticaduta e di posizionamento è stato identificato se è possibile utilizzarlo da parte di utilizzatori con peso totale (comprensivo dell'attrezzatura) fino a 120 kg oppure fino a 150 kg.

Per questi utilizzatori sono state inoltre elaborate specifiche informazioni aggiuntive per il miglioramento della sicurezza in relazione ai vari modelli e tipologie di D.P.I..

Il documento completo con le indicazioni per tutti i prodotti CAMP Safety per i lavori in altezza è disponibile su [www.camp.it](http://www.camp.it).

### UTILISATION DES PRODUITS CAMP SAFETY POUR LES UTILISATEURS D'UN POIDS GLOBAL SUPÉRIEUR À 100 KG

La certification des Équipements de Protection Individuelle (EPI) contre les chutes de hauteurs et pour le maintien au travail, conformément au règlement européen (UE) 2016/425, est effectuée au moyens des normes EN harmonisées de référence. Les dites normes de certification évaluent la résistance dynamique et/ou la prestation dynamique à travers des tests de chute avec une masse standard de 100 kg.

Le bureau R&D de C.A.M.P. a effectué une série d'analyses et d'essais de manière à vérifier si et comment les EPI CAMP Safety peuvent être utilisés en toute sécurité, et cela même par des utilisateurs ayant un poids global allant jusqu'à 150 kg.

Pour tous les EPI antichute et de maintien, il a été évalué si ceux-ci peuvent être utilisés par des utilisateurs ayant un poids total (comprenant l'équipement) allant jusqu'à 120 kg ou jusqu'à 150 kg.

Pour ces utilisateurs, des informations spécifiques supplémentaires ont également été élaborées pour l'amélioration de la sécurité concernant les différents modèles et typologies d'EPI.

Le document complet comprenant les indications pour tous les produits CAMP Safety pour le travail en hauteur est disponible sur [www.camp.it](http://www.camp.it).

### GEBRAUCH DER PRODUKTE CAMP SAFETY FÜR BENUTZER MIT EINEM GESAMTGEWICHT VON ÜBER 100 KG

Die Zertifizierung der Persönlichen Schutzausrüstung (PSA) gegen Stürze aus der Höhe und zur Arbeitsplatzpositionierung entsprechend der Europäischen Verordnung (EU) 2016/425 wird durch die jeweiligen harmonisierten EN-Referenznormen zum Abschluss gebracht.

Diese Zertifizierungsnormen bewerten die dynamische Festigkeit und/oder die dynamische Leistung anhand von Falltests mit einer Standardmasse von 100 kg.

Die Forschungs- und Entwicklungsabteilung von C.A.M.P. hat eine Reihe von Analysen und Tests durchgeführt, um feststellen zu können, ob und wie die PSA CAMP Safety bei einer maximalen Sicherheit auch seitens von Benutzern mit einem Gesamtgewicht von bis zu 150 kg zum Einsatz kommen kann.

Es wurde für jede persönliche Fallschutz- und Halteausrüstung ermittelt, ob es möglich ist, von Benutzern verwendet zu werden, deren Gesamtgewicht (Ausrüstung inbegriffen) bis zu 120 kg oder bis zu 150 kg beträgt.

Für diese Benutzer wurden ferner spezifische Zusatzinformationen für eine verbesserte Sicherheit in Bezug auf die verschiedenen Modelle und Arten von PSA erarbeitet. Das komplette Dokument ist nebst Angaben aller Produkte CAMP Safety für Arbeiten in der Höhe auf der Seite [www.camp.it](http://www.camp.it) verfügbar.

Documento ufficiale uso >100 kg  
Official document >100 kg use



ITA



FRA



DEU



# ACCESSO SU CORDA ACCÈS SUR CORDE - SEILZUGANG

## ROPE ACCESS



Risalita dopo alcune prove di calata con i prototipi del discensore Giant.  
Remontée après quelques essais de descente avec les prototypes du descendeur Giant.  
Aufstieg nach einigen Abseilproben mit den Prototypen des Abseilgeräts Giant.  
Pont de Fenil, Vaud, Switzerland (courtesy of Corde-Access SA, ph. Mauro Galimberti).

## ACCESSO SU CORDA

Le tecniche di accesso su corda permettono di operare in sicurezza ed in velocità in molteplici situazioni di lavoro in altezza. Per l'accesso su corda è sempre necessario prevedere una corda di lavoro per la movimentazione (da utilizzare per la salita e la discesa tramite discensori o risalitori) abbinata ad una corda di sicurezza che, attraverso un dispositivo anticaduta, arresti un'eventuale caduta provocata dalla rottura della corda di lavoro o da un errore umano.

Dato che l'utilizzatore si trova per la gran parte del tempo in sospensione, è necessario dunque scegliere un'imbracatura anticaduta confortevole che sia certificata in accordo alle norme EN 813 ed EN 361. Per i lavori effettuati completamente nel vuoto è suggerito l'utilizzo di un seggiolino rigido.

## ACCÈS SUR CORDE

Les techniques d'accès sur corde permettent d'opérer en toute sécurité et rapidité dans de multiples situations de travail en hauteur. Pour l'accès sur corde, il est toujours nécessaire de prévoir une corde de travail pour le déplacement (à utiliser pour la montée et la descente par le biais de bloqueurs ou de descendeurs), associée à une corde de sécurité qui, au moyen d'un dispositif antichute, évite une chute éventuelle en cas de rupture de la corde de travail ou par une erreur humaine.

Étant donné que l'utilisateur se trouve la plupart du temps en suspension, il est nécessaire de choisir un harnais d'antichute confortable, certifié conformément aux normes EN 813 et EN 361. Pour les travaux effectués complètement dans le vide, l'utilisation d'un siège rigide est conseillée.

## SEILZUGANG

Die Seilzugangstechniken ermöglichen ein sicheres und schnelles Vorgehen in zahlreichen Arbeitssituationen in der Höhe.

Für den Seilzugang ist immer ein Arbeitsseil für die Bewegung vorzusehen (für den Auf- und Abstieg mittels Abseilgeräte oder Steigklemmen zu benutzen), das mit einem Sicherheitsseil kombiniert wird, welches durch eine Absturzsicherung einen eventuellen Absturz infolge eines Bruchs des Arbeitsseils oder eines menschlichen Versagens stoppt.

Da sich der Benutzer meist in hängender Position befindet, ist folglich ein bequemer Auffanggurt zu wählen, der gemäß den Normen EN 813 und EN 361 zertifiziert ist. Für die Arbeiten bei komplettem, freiem Hängen wird der Einsatz eines starren Sitzes empfohlen.

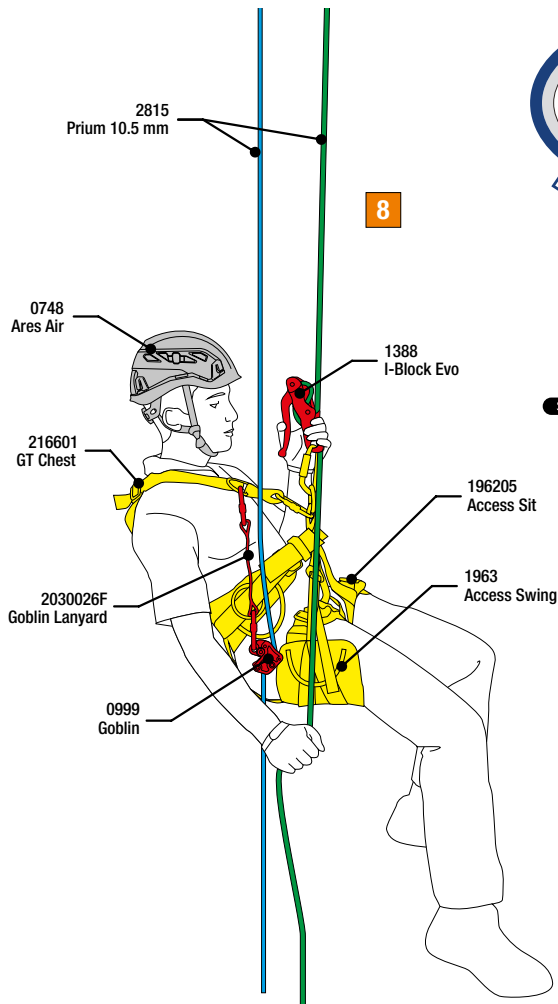

**Fig.8** - L'accesso dall'alto è la soluzione più semplice per raggiungere la zona di lavoro evitando così la risalita dal basso, che comporta un notevole dispendio di energie. In questo caso può essere sufficiente utilizzare solamente un discensore che permetta la sola discesa sulla corda di lavoro, sempre abbinato all'anticaduta sulla corda di sicurezza.

**Fig.8** - L'accès par le haut est la solution la plus simple pour atteindre la zone de travail en évitant ainsi la remontée depuis le bas qui comporte une importante dépense d'énergie. Dans ce cas, il peut être suffisant d'utiliser seulement un descendeur qui permet uniquement la descente sur la corde de travail, toujours associé à un dispositif antichute sur la corde de sécurité.

**Abb.8** - Der Zugang von oben ist die einfachste Lösung zum Erreichen des Arbeitsbereichs. Dabei wird der Wiederaufstieg von unten mit seinem beachtlichen Energieaufwand vermieden. In diesem Fall kann der Einsatz von nur einem Abseilgerät genügen, das nur das Abseilen am Arbeitsseil gestattet und stets mit dem Fallschutz am Sicherheitsseil kombiniert wird.

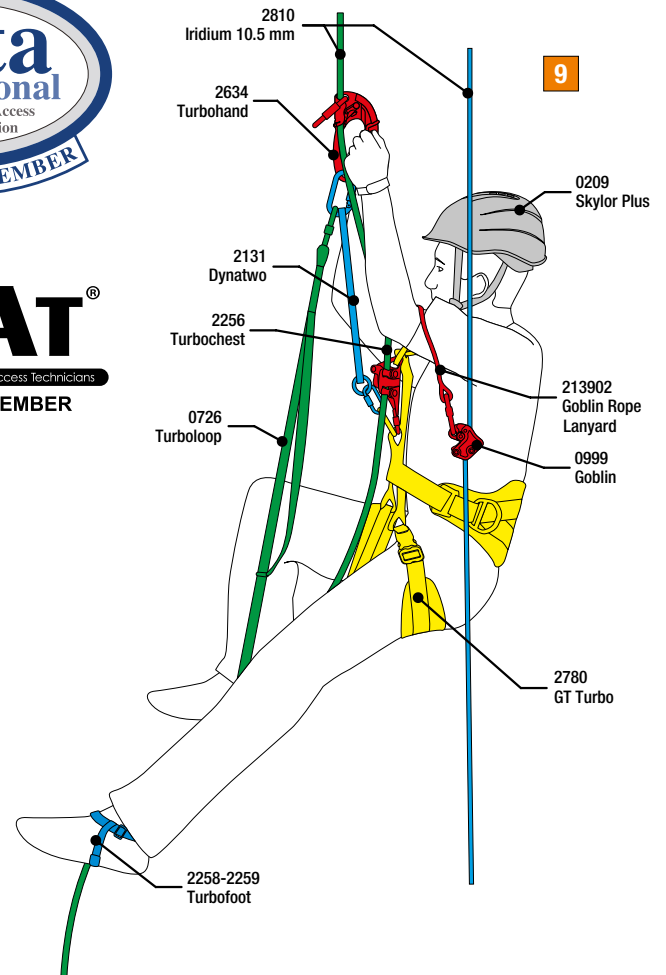

**Fig.9** - Nei casi in cui si renda necessario accedere dal basso con corde già pre-installate, oppure quando ci sia la necessità di risalire lunghi tratti di corda, la risalita si effettua con un bloccante ventrale installato sull'imbracatura ed una maniglia di risalita che, abbinati ad una staffa, permettono una progressione veloce e poco dispendiosa.

**Fig.9** - Dans les cas d'un accès par le bas avec des cordes déjà installées ou d'une remontée de longues sections de corde, celle-ci doit s'effectuer à l'aide d'un bloqueur ventral installé sur le harnais et d'une poignée de remontée qui, associés à un étrier, permettent une progression rapide et peu fatigante.

**Abb.9** - Sollte ein Aufstieg von unten an zuvor bereits angebrachten Seilen nötig sein oder die Notwendigkeit eines Wiederaufstiegs von langen Seilstrecken bestehen, wird dieser mit einer Bruststeigklemme am Sicherheitsgurt sowie mit einem Griff für den Aufstieg vorgenommen, die in Verbindung mit einem Bügel eine schnelle und nicht sehr aufwendige Fortbewegung ermöglichen.

2780 GT TURBO  
Pag. 52



266203 ACCESS ANSI BLACK  
Pag. 54



1963 ACCESS SWING  
Pag. 72



0748 ARES AIR Pag. 84  
+ 0749 ARES VISOR Pag. 88



0999 GOBLIN  
Pag. 136



0997 GIANT  
Pag. 130



2232 DRUID  
Pag. 132



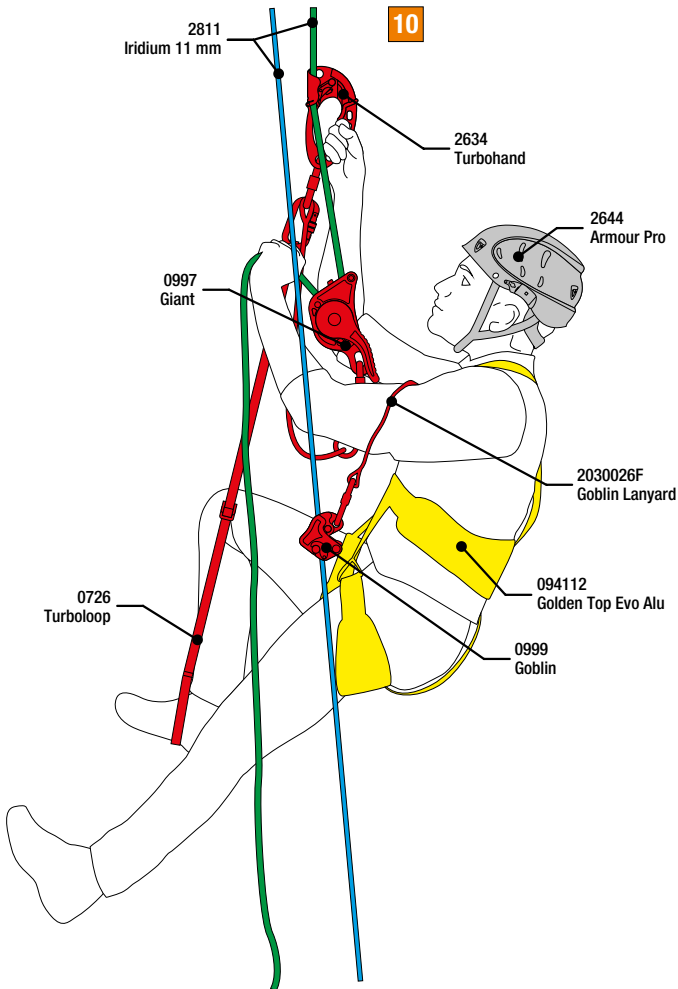

**Fig.10** - Nel caso in cui ci si trovi in sospensione con la necessità di effettuare brevi risalite, è consigliato l'utilizzo di un discensore che permetta anche la risalita abbinato ad una maniglia ed a una staffa. Questa combinazione di prodotti permette di passare agevolmente ed immediatamente dalla configurazione di discesa a quella di salita e viceversa.

**Fig.10** - Dans le cas d'une suspension nécessitant une remontée sur de courtes distances, il est conseillé d'utiliser un descendeur permettant aussi la remontée, associé à une poignée bloquante et à un étrier. Cette combinaison de produits permet de passer facilement et immédiatement de la configuration de descente à celle de remontée et vice-versa.

**Abb.10** - Sollte man sich in hängender Position befinden und die Notwendigkeit kurzer Wiederaufstiege bestehen, ist der Einsatz eines Abseilgeräts empfehlenswert, das in Kombination mit einem Griff und Bügel auch den Wiederaufstieg gestattet. Diese Kombination von Produkten ermöglicht einen mühelosen und sofortigen Übergang von der Abstiegs- zur Aufstiegskonfiguration und umgekehrt.

Una lunga discesa dalla ciminiera della fabbrica di zucchero di Zaharul Oradea SA.  
 Une longue descente de la cheminée de la sucrerie Zaharul Oradea SA.  
 Langes Abseilen vom Fabrikschornstein der Zuckerfabrik Zaharul Oradea SA.  
 Oradea, Romania (courtesy of Camp Technical Solutions, ph. Riky Felderer).

2256 **TURBOCHEST**  
Pag. 145



2258-2259 **TURBOFOOT**  
Pag. 147



2634 **TURBOHAND**  
Pag. 143



2810 **IRIDIUM 10.5 mm**  
Pag. 163



213101 **DYNATWO**  
Pag. 110



0726 **TURBOLoop**  
Pag. 146



2123-2124-2125 **OVAL XL**  
Pag. 184



# ARBORICOLTURA ELAGAGE - BAUMPFLEGE

## TREE CLIMBING



Treatment effettua operazioni di arboricoltura nella tenuta Velder.  
Treetment effectue des opérations d'élagage au domaine Velder.  
Baumpflege im Velder-Anwesen, durchgeführt von Treetment.  
Liempe, The Netherlands (courtesy of Heightinfra, ph. Riky Felderer).

## ARBORICOLTURA

Le operazioni di arboricoltura richiedono tecniche specifiche che possano minimizzare i rischi elevati che si presentano durante l'abbattimento controllato e la potatura degli alberi.

La scelta dei prodotti e delle tecniche deve ambire a coniugare le esigenze lavorative specifiche dell'arboricoltura con le condizioni di sicurezza richieste per i lavori in altezza.

## ELAGAGE

Les opérations d'élagage requièrent des techniques spécifiques qui peuvent minimiser les risques élevés qui se présentent lors de l'abattage contrôlé et l'élagage des arbres.

Le choix des produits et des techniques doit viser à allier les exigences professionnelles spécifiques de l'élagage aux conditions de sécurité requises pour les travaux en hauteur.

## BAUMPFLEGE

Die Baumpflegeeingriffe erfordern spezifische Techniken, welche die hohen Risiken auf ein Mindestmaß herabsetzen können, die sich beim kontrollierten Fällen und Beschneiden von Bäumen ergeben.

Die Wahl der Produkte und Techniken hat darauf anzustreben, die spezifischen Arbeitsbedürfnisse der Baumpflege mit den Sicherheitsbedingungen zu verbinden, die für Arbeiten in der Höhe erforderlich sind.

2163 + 216601  
**TREE ACCESS EVO + GT CHEST**  
Pag. 47



2641 **ARES AIR ANSI**  
Pag. 85



2644 **ARMOUR PRO** Pag. 86  
+ 2645 **ARMOUR PRO VISOR** Pag. 90



2817 **FRAZEN 12.2 mm**  
Pag. 168



2233 **DRUID PRO**  
Pag. 133



0999 **GOBLIN**  
Pag. 136



2635 **TURBOHAND PRO**  
Pag. 142



2256 **TURBOCHEST**  
Pag. 145



2257 **SOLO 2**  
Pag. 146



2258-2259 **TURBOFOOT**  
Pag. 147



1175 **LIFT**  
Pag. 148



2161 **JANUS PRO**  
Pag. 153



2140 **HERBOL**  
Pag. 120



2132 **ANCHOR CABLE**  
Pag. 121



2061 **CABLE ADJUSTER**  
Pag. 114



**Installazione - Installation - Montage**

**11a**

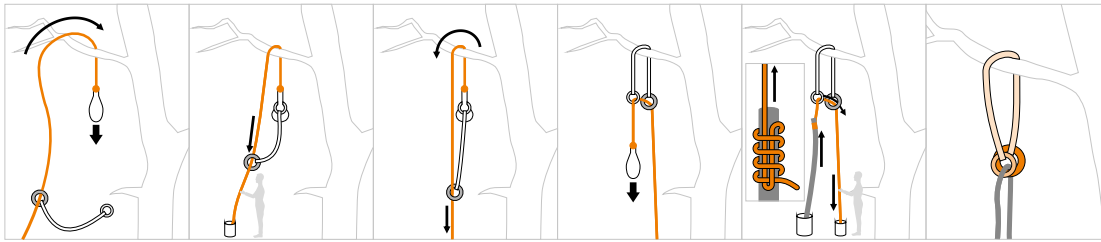

**Rimozione - Désinstallation - Demontage**

**11b**

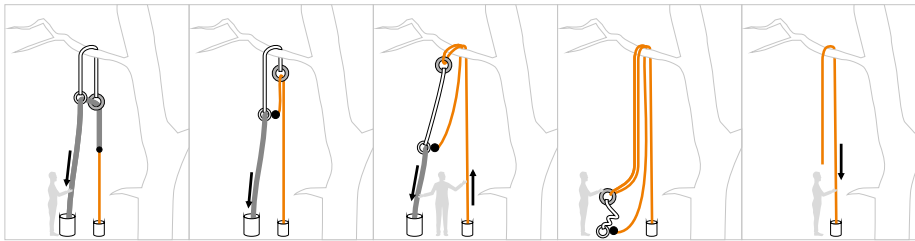

**Fig.11** - E' possibile installare la corda direttamente dal basso attraverso l'utilizzo di una falsa forcetta ed un cordino. In questo modo è possibile partire da subito con l'arrampicata in sicurezza sull'albero. Al termine dell'attività è poi possibile rimuovere corda e falsa forcetta, anche in questo caso dal basso.

**Fig.11** - Il est possible d'installer la corde directement depuis le bas à travers l'utilisation d'une fausse fourche et d'une cordelette. De cette manière, il est possible de grimper immédiatement en toute sécurité sur l'arbre. À la fin de l'activité, il est possible de retirer la corde et la fausse fourche, dans ce cas aussi depuis le bas.

**Abb.11** - Das Seil kann direkt von unten durch den Einsatz eines Cambiumsaunders und Verbindungsmittels angebracht werden. Auf diese Weise ist das sichere Baumklettern von Beginn an sofort möglich. Am Ende der Tätigkeit können anschließend das Seil und der Cambiumsauger, auch in diesem Fall von unten, entfernt werden.

**Fig.12** - La scelta tra varie tecniche operative deve essere fatta tenendo conto delle particolarità che si possono presentare nelle diverse situazioni di lavoro su alberi. Durante le operazioni di taglio è indispensabile l'utilizzo di elementi di collegamento più resistenti al taglio da motosega (es.cordini di posizionamento con anima in acciaio). Per favorire la massima libertà di movimento laterale, viene utilizzata un'imbracatura con un sistema di attacco ventrale mobile.

**Fig.12** - Le choix entre les différentes techniques opérationnelles doit être fait en tenant compte des particularités qui peuvent se présenter dans les différentes situations de travail sur des arbres. Durant les opérations de coupe, il est indispensable d'utiliser des éléments de liaison plus résistants à la coupe par la tronçonneuse (par exemple des longes de maintien avec une âme en acier). Pour favoriser la liberté maximale de mouvement latéral, un harnais avec un système de fixation ventrale mobile est utilisé.

**Abb.12** - Die Wahl zwischen den verschiedenen Einsatztechniken muss unter Berücksichtigung der Besonderheiten erfolgen, die sich in den unterschiedlichen Arbeitssituationen auf den Bäumen ergeben können. Beim Schneiden ist der Einsatz von Verbindungselementen unverzichtbar, die im Hinblick auf Motorsägen schnittfester ausfallen (z.B. Halteseile mit Stahlkern). Um die seitliche Bewegungsfreiheit auf ein Höchstmaß zu fördern, wird ein Sicherheitsgurt mit einem beweglichen bauchseitigen Befestigungssystem verwendet.

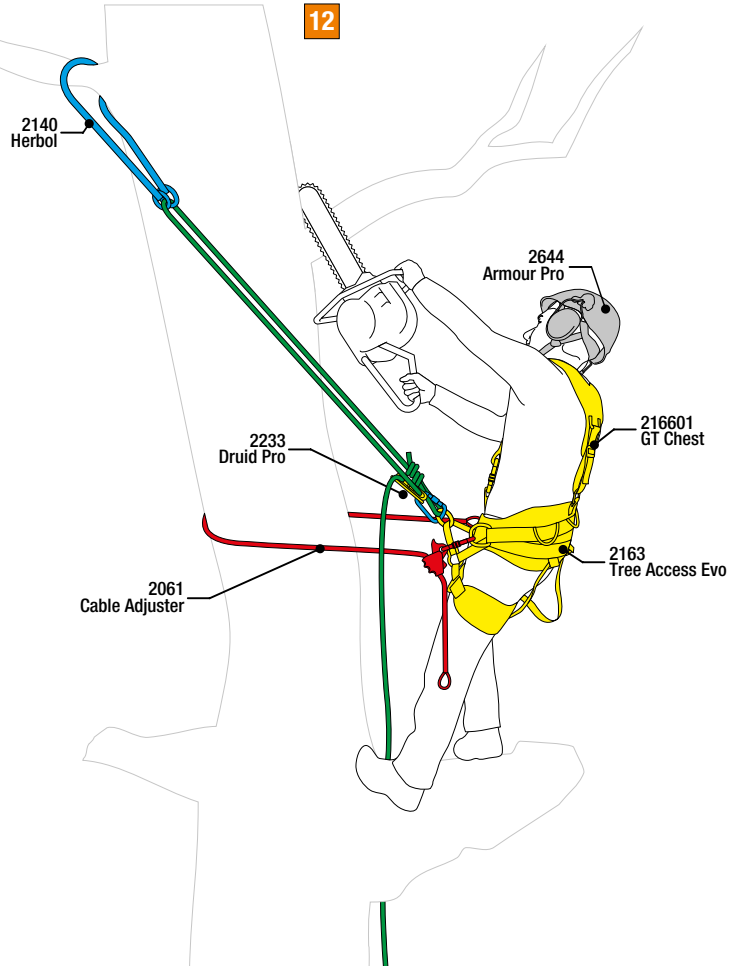

# AMBIENTI CONFINATI MILIEUX CONFINÉS - EINGESCHRÄNKTE PLATZVERHÄLTNISSE

CONFINED



Ispezione dei sistemi trasportatori dello stabilimento Voergroep Zuid, produttore di mangimi.  
Inspection des systèmes de convoyeurs à l'usine Voergroep Zuid, producteur d'aliments.  
Inspektion der Förderanlagen der Voerdergroep Zuid, Tierfutterhersteller.  
Oss, The Netherlands (courtesy of Unispect, ph. Riky Felderer).

## AMBIENTI CONFINATI

Il lavoro nei cosiddetti “spazi confinati” presenta una serie di difficoltà operative e problematiche riguardanti la sicurezza, dovute principalmente agli spazi ridotti che limitano la movimentazione, alle atmosfere/ambienti sospetti di inquinamento ed alla difficoltà oggettiva di portare a termine le operazioni di soccorso in caso di emergenza.

L'utilizzo di dispositivi adeguati, unito ad una formazione ed addestramento specifici degli operatori, deve ambire, oltre all'arresto di un'eventuale caduta, a garantire la possibilità di evacuazione immediata in caso di incidente, direttamente dall'esterno.

## MILIEUX CONFINÉS

Le travail effectué en “milieux confinés” présente une série de difficultés opérationnelles et de problématiques concernant la sécurité, dues principalement aux espaces réduits qui limitent les mouvements, aux atmosphères/environnements soumis à la pollution et à la difficulté objective de mener à bien les opérations de secours en cas d'urgence.

L'utilisation de dispositifs adaptés, alliée à une formation et à un entraînement spécifique des opérateurs, doit viser, outre à éviter une chute éventuelle, à garantir la possibilité d'évacuation immédiate en cas d'accident, directement depuis l'extérieur.

## EINGESCHRÄNKTE PLATZVERHÄLTNISSE

Die Arbeit in den sogenannten “engen Räumen” weist eine Reihe von Einsatzschwierigkeiten und Sicherheitsproblemen auf, die hauptsächlich zurückführbar sind auf: begrenzte Räume, welche die Bewegung einschränken; die Atmosphäre/Umgebung, die unter dem Verdacht steht, verseucht zu sein; die objektive Schwierigkeit, die Notrettungseinsätze zu Ende zu führen.

Der Gebrauch geeigneter Vorrichtungen nebst einer spezifischen Ausbildung und Schulung der Arbeiter hat einen eventuellen Sturz aufzufangen und darüber hinaus - bei einem Unfall - auch die Möglichkeit einer sofortigen Evakuierung zu gewährleisten.

1883 TRIPOD EVO  
Pag. 159

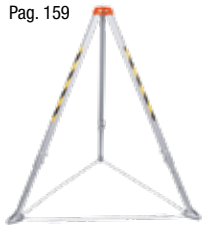

0284 RESCUE LIFTING DEVICE  
Pag. 159



2168 SWIFTY VEST  
Pag. 67



2982 AIR RESCUE EVO  
Pag. 59



2078 COBRA 20  
Pag. 157



0747 ARES  
Pag. 80



1269 MULTIANCHOR  
Pag. 122



2034080 TRUCK LOOP 80 cm  
Pag. 118



2232 DRUID  
Pag. 132



2257 SOLO 2  
Pag. 146



2161 JANUS PRO  
Pag. 153



2811 IRIDIUM 11 mm  
Pag. 164



**Fig.13** - Una delle possibilità di recupero negli spazi confinati avviene attraverso l'utilizzo di un treppiede abbinato ad un dispositivo di sollevamento in modo che, in caso di incidente, l'operatore possa essere recuperato velocemente. Molto spesso è necessario l'utilizzo congiunto di un sistema di arresto caduta.

**Fig.13** - L'une des possibilités d'accès en milieux confinés s'effectue par le biais d'un trépied associé à un dispositif de soulèvement de sorte que l'opérateur puisse être récupéré rapidement en cas d'accident. L'utilisation conjointe d'un système d'arrêt de chute est très souvent nécessaire.

**Abb.13** - Eine der Bergungsmöglichkeiten in engen Räumen erfolgt durch den Einsatz eines Dreibecks, der mit einer Hubvorrichtung kombiniert wird, so dass bei einem Unfall der Arbeiter umgehend gerettet werden kann. Dennoch ist daneben oftmals auch der Einsatz eines Absturzsicherungssystems erforderlich.

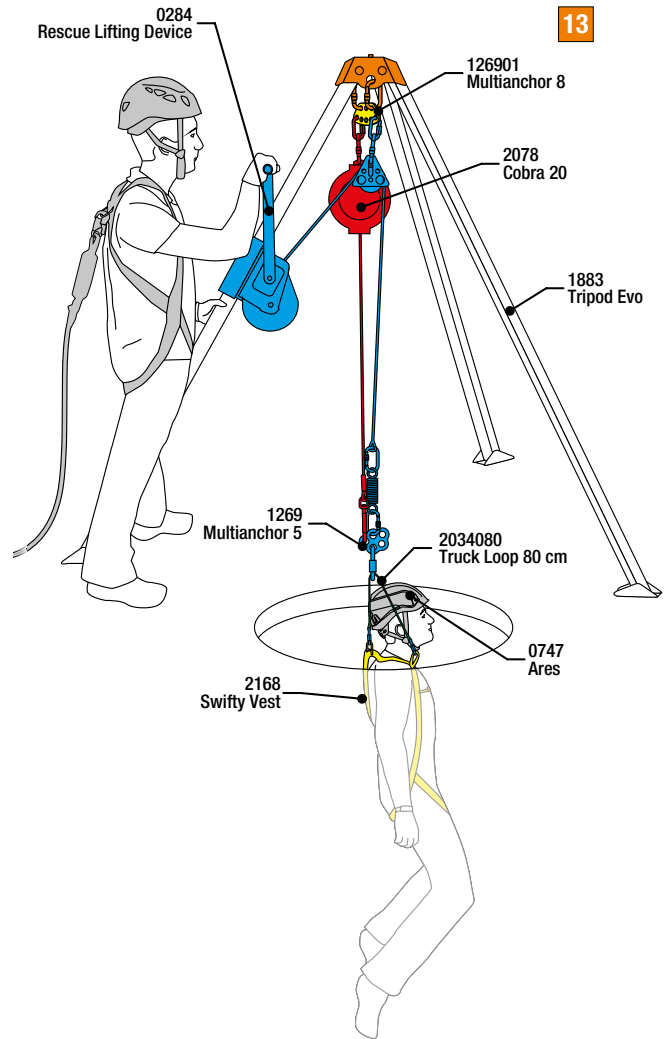

13

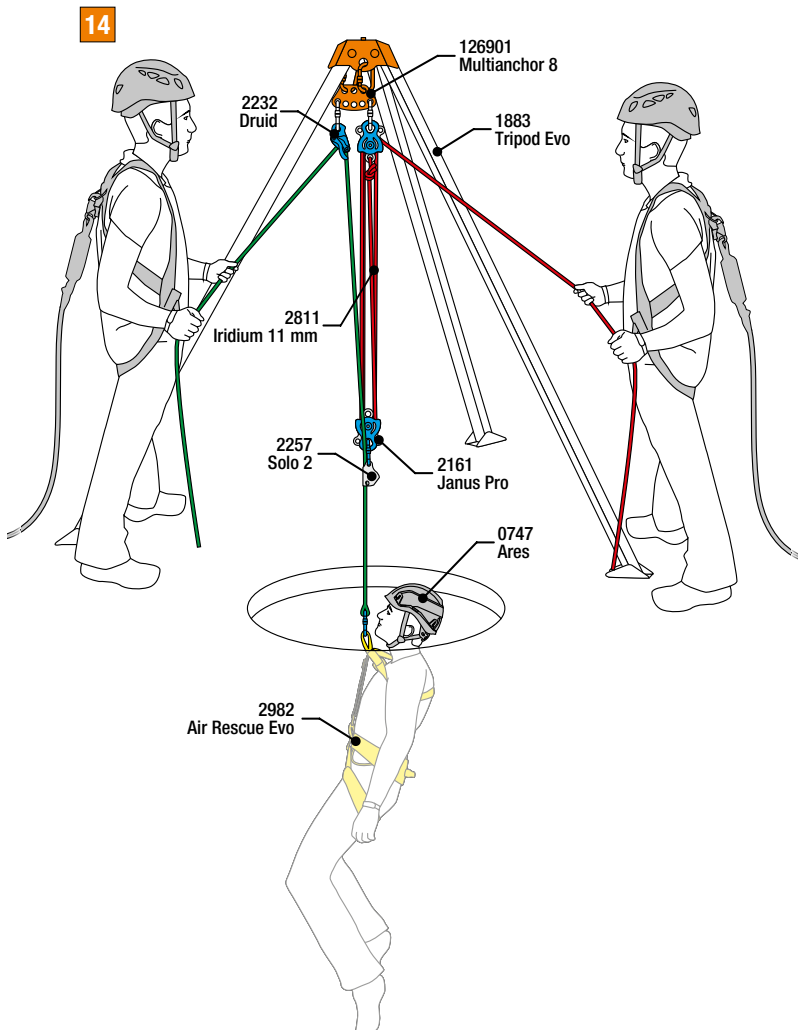

14

**Fig.14** - Ove le profondità di lavoro siano elevate, per cui non sia possibile utilizzare un dispositivo di recupero con cavo metallico di lunghezza adeguata, è possibile gestire il recupero tramite sistemi di paranco con corda tessile.

**Fig.14** - Là où les profondeurs de travail sont élevées et où il est donc impossible d'utiliser un dispositif de récupération avec un câble métallique d'une longueur adaptée, il est possible de procéder à la récupération au moyen des systèmes de mouflage avec corde textile.

**Abb.14** - Sollten die Arbeitstiefen hoch sein und deshalb ein Bergungssystem mit angemessen langem Metalkabel nicht einsetzbar sein, kann die Bergung mittels Flaschenzugsystemen mit Textilseil vorgenommen werden.

TOWERS/INDUSTRY



Installazione di antenne su un traliccio per le telecomunicazioni.  
Installation d'antennes sur un pylône de télécommunications.  
Installierung von Antennen an einem Fernmeldeturm.  
Oradea, Romania (courtesy of Camp Technical Solutions, ph. Amazing Visuals Studio).

## TRALICCI, PILONI, STRUTTURE METALLICHE INDUSTRIALI, STRUTTURE PER SPETTACOLI

I lavori in altezza su strutture metalliche comprendono un'ampia serie di casistiche, quali tralicci dell'alta tensione, piloni di funivie, antenne per le telecomunicazioni, strutture metalliche all'interno di edifici industriali, strutture per spettacoli.

I metodi di accesso variano sensibilmente a seconda della tipologia di struttura, ma molto spesso sono accomunati dalla necessità di utilizzo di sistemi di protezione contro le cadute dall'alto da utilizzare per la progressione, da integrare poi con sistemi di posizionamento sul lavoro.

## TREILLIS, PYLÔNES, STRUCTURES MÉTALLIQUES INDUSTRIELLES, STRUCTURES POUR SPECTACLES

Les travaux en hauteur sur des structures métalliques comprennent une vaste série de cas tels que les travaux sur des pylônes à haute tension, sur des pylônes de téléphérique, sur des antennes pour les télécommunications, sur des structures métalliques à l'intérieur de bâtiments industriels et sur des structures pour les spectacles.

Les méthodes d'accès varient sensiblement suivant la typologie des structures, mais sont très souvent liées à la nécessité d'utilisation de systèmes de protection contre les chutes en hauteur à utiliser pour la progression, à intégrer ensuite à des systèmes de maintien au travail.

## MASTEN, INDUSTRIESTRUKTUREN AUS METALL, STRUKTUREN FÜR AUFFÜHRUNGEN

Die Arbeiten in der Höhe auf Metallstrukturen umfassen eine umfangreiche Reihe der Kasuistik wie Arbeiten auf Hochspannungsmasten, Seilbahnmasten, Telekommunikationsantennen, Metallstrukturen in Industriegebäuden, Strukturen für Aufführungen.

Die Zugangsmethoden variieren merklich je nach Strukturtyp. Häufig jedoch haben sie die Anforderung gemeinsam, Schutzsysteme gegen Stürze aus der Höhe einzusetzen, die es für die Fortbewegung zu benutzen und anschließend mit Haltesystemen zu integrieren gilt.



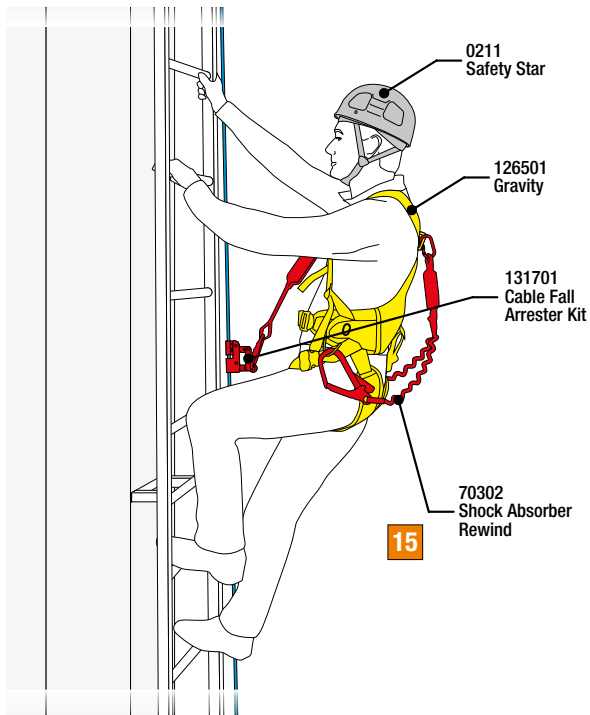

**Fig.15** - Molto spesso le strutture metalliche verticali (quali piloni di funivie, pali per turbine eoliche) sono dotati di scale per la progressione abbinata ad un cavo di ancoraggio verticale, su cui installare un dispositivo anticaduta che segua l'operatore durante la movimentazione e intervenga ad arrestare un'eventuale caduta. Per l'ancoraggio nelle zone della struttura prive del cavo verticale, è necessario dotarsi di un cordino doppio con assorbitore di energia.

**Fig.15** - Très souvent, les structures métalliques verticales (comme les pylônes de téléphériques, les poteaux pour les éoliennes) sont dotées d'échelles pour la progression, associées à un câble d'amarrage vertical, sur lequel il est possible d'installer un dispositif antichute pour câble suivant l'opérateur durant la progression et servant à arrêter une chute éventuelle. Pour l'amarrage aux endroits de la structure sans câble vertical, il est nécessaire de se doter d'une longue double avec absorbeur d'énergie.

**Abb.15** - Sehr oft sind senkrechte Metallstrukturen (wie Seilbahnmasten, Masten von Windturbinen) mit Leitern ausgestattet, die mit einem senkrechten Befestigungskabel kombiniert werden. Darauf ist eine Absturzsicherung anzubringen, die den Bewegungen des Benutzers folgt und bei einem eventuellen Absturz eingreift. Für die Befestigung in den Strukturzonen ohne senkrecht Kabel muss man sich mit einem Doppelseil mit Falldämpfer ausstatten.

126501 **GRAVITY**  
Pag. 61



0211 **SAFETY STAR**  
Pag. 83



131701 **CABLE FALL ARRESTER KIT**  
Pag. 158



70302 **SHOCK ABSORBER REWIND DOUBLE**  
Pag. 100

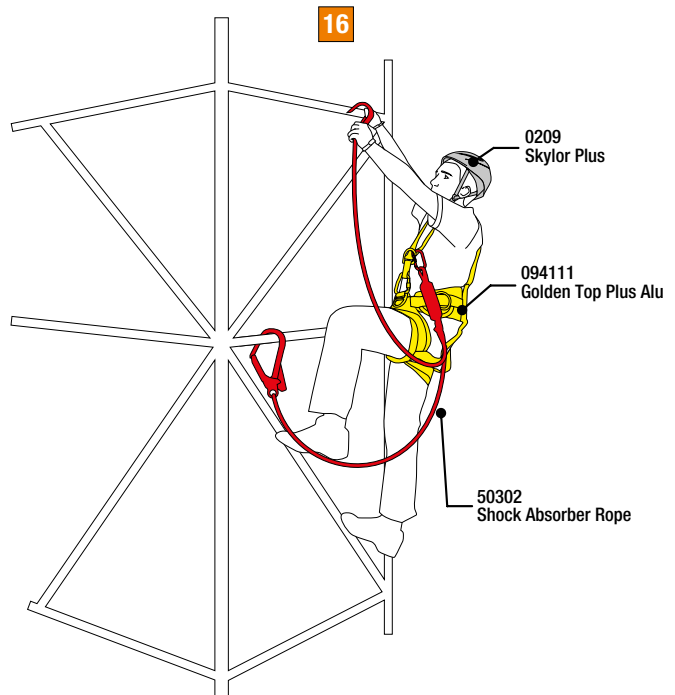

**Fig.16** - Per la progressione su strutture prive di dispositivi di ancoraggio, è possibile progredire ancorandosi direttamente alla struttura (previa verifica di resistenza) attraverso un cordino doppio con assorbitore di energia e connettori adeguati alla dimensione della struttura.

**Fig.16** - Pour la progression sur des structures privées de dispositifs d'amarrage, il est possible de progresser en s'amarrant directement à la structure (suite à une vérification de résistance) au moyen d'une longue double avec absorbeur d'énergie et de connecteurs adaptés à la dimension de la structure.

**Abb.16** - Bei einer Fortbewegung auf Strukturen ohne Befestigungsvorrichtungen kann man sich durch ein Doppelseil mit Falldämpfer und Verbindern, die sich für die Strukturgröße eignen, direkt an der Struktur befestigen (nach vorheriger Festigkeitsprüfung).

094111 **GOLDEN TOP PLUS ALU**  
Pag. 57



2661 **GT ANSI**  
Pag. 55



2120 **ORBITAL**  
Pag. 62



50302 **SHOCK ABSORBER ROPE DOUBLE**  
Pag. 102



0209 **SKYLOR PLUS**  
Pag. 82



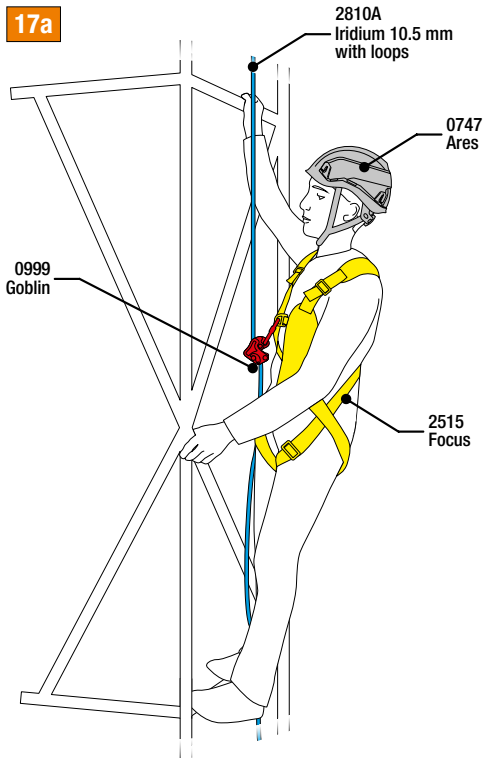

**Fig.17a** - Dopo la salita del primo operatore è possibile fissare una corda o più corde sulla sommità della struttura, a cui gli operatori possano ancorarsi attraverso opportuni dispositivi anticaduta per corda che permettano la movimentazione verticale.

In questo modo il proseguo delle operazioni di salita e discesa risulta molto più sicuro ed efficace.

**Fig.17b** - Per il posizionamento sulla struttura è consigliato un cordino di posizionamento regolabile.

**Fig.17a** - Après l'ascension du premier opérateur, il est possible de fixer une ou plusieurs cordes au sommet de la structure à laquelle les opérateurs peuvent s'amarrer au moyen des dispositifs antichute adéquats pour corde qui permettent la progression verticale.

De cette manière, la suite des opérations de montée et de descente s'avère être beaucoup plus sûre et efficace.

**Fig.17b** - Pour le maintien à la structure, une longe de maintien réglable est conseillée.

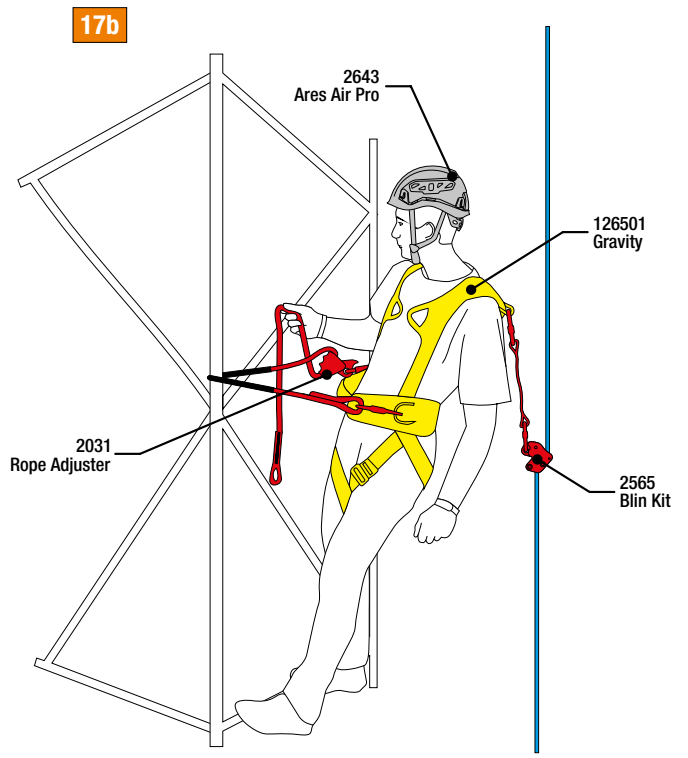

**Abb.17a** - Nach dem Aufstieg des ersten Arbeiters kann ein oder mehrere Seile an der Spitze der Struktur fixiert werden, an der sich die Arbeiter durch geeignete Absturzsicherungen für Seile befestigen können, welche die senkrechte Fortbewegung gestatten.

Auf diese Weise können die Auf- und Abstiegsabläufe auf sicherere und wirksamere Weise fortgesetzt werden.

**Abb.17b** - Für die Positionierung an der Struktur empfiehlt sich ein verstellbares Halteseil.

126501 **GRAVITY**  
Pag. 61



2664 **FOCUS VEST ANSI**  
Pag. 65



2643 **ARES AIR PRO**  
Pag. 81



2810A **IRIDIUM 10.5 mm WITH LOOPS**  
Pag. 163



0999 **GOBLIN**  
Pag. 136



2565 **BLIN KIT**  
Pag. 140



2061 **CABLE ADJUSTER**  
Pag. 114



2031 **ROPE ADJUSTER**  
Pag. 112



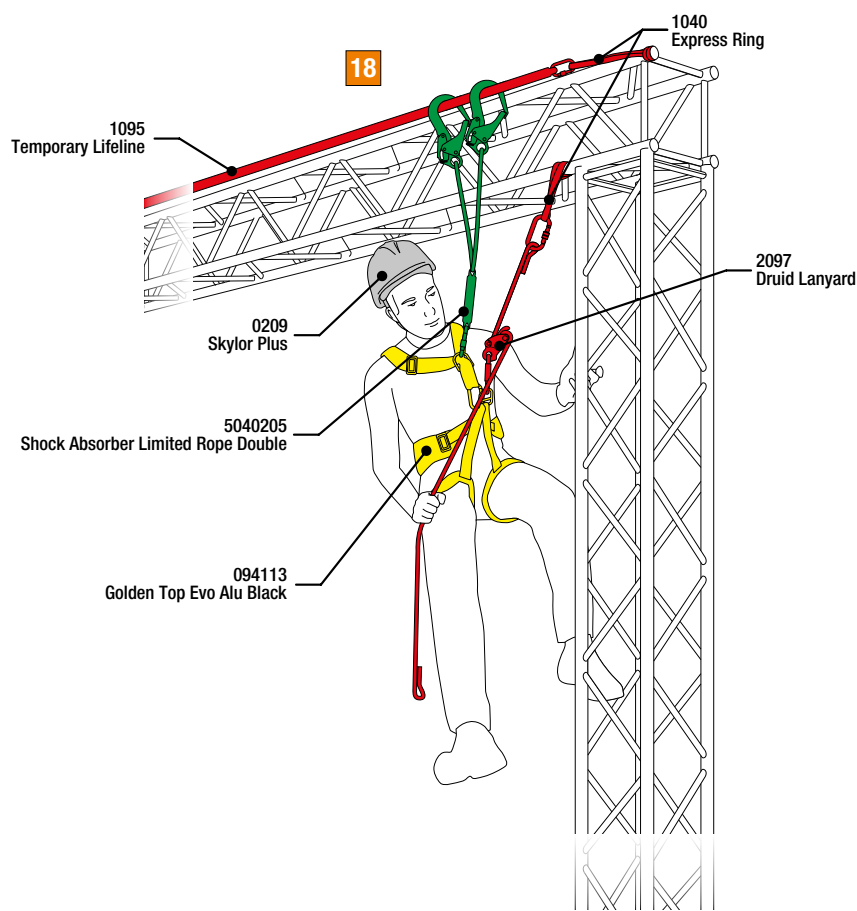

18

**Fig.18** - In caso di strutture metalliche orizzontali, industriali o per lo spettacolo, la progressione può egualmente essere fatta tramite un cordino doppio con assorbitore di energia. Per facilitare la movimentazione è possibile fissare una linea vita temporanea orizzontale lungo la struttura a cui agganciare il cordino (previa verifica di resistenza). Per il posizionamento si suggerisce l'utilizzo di un cordino di posizionamento regolabile.

**Abb.18** - Bei waagerechten Strukturen aus Metall, der Industrie oder für Aufführungen, kann die Fortbewegung auch durch ein Doppelseil mit Falldämpfer erfolgen. Für eine mühelosere Fortbewegung kann an der Struktur, an der das Seil eingehakt wird, ein temporäres Geländerseil (nach vorheriger Festigkeitsprüfung) befestigt werden. Für die Positionierung empfiehlt sich der Einsatz eines verstellbaren Halteseils.

**Fig.18** - Dans le cas de structures métalliques horizontales, industrielles ou pour les spectacles, la progression peut également être réalisée au moyen d'une longe double avec absorbeur d'énergie. Afin de faciliter la progression, il est possible de fixer une ligne de vie temporaire horizontale le long de la structure, sur laquelle s'amarre la longe (prévoir une vérification de la résistance). Pour le maintien à la structure, une longe de maintien réglable est conseillée.

094113 **GOLDEN TOP EVO ALU BLACK**  
Pag. 56



266103 **GT ANSI BLACK**  
Pag. 55



0209 **SKYLOR PLUS**  
Pag. 82



1095 **TEMPORARY LIFELINE**  
Pag. 118



1040 **EXPRESS RING**  
Pag. 119



2097 **DRUID LANYARD**  
Pag. 111



50402 **SHOCK ABSORBER LIMITED ROPE DOUBLE**  
Pag. 106



2035130 **EASY ANCHOR**  
Pag. 119





Controllo delle tegole di un tetto.  
Vérification des tuiles d'un toit.  
Kontrolle der Ziegel auf einem Dach.  
Lausanne, Switzerland (courtesy of Corde-Access SA).

## TETTI, TERRAZZE, SUPERFICI INCLINATE E DISGAGGI

Lavorare alla costruzione o alla manutenzione di tetti o terrazze comporta rischi di scivolata e conseguente caduta dai bordi del tetto o sfondamento della struttura di calpestio. Esistono una serie di metodologie operative, sia per il posizionamento che per l'anticaduta, che possono essere combinate tra di loro per ottenere la soluzione più idonea per ciascuna attività e tipologia di struttura.

## TOITS, TERRASSES, SURFACES INCLINÉES ET TRAVAUX DE PURGE

Travailler à la construction ou à l'entretien de toits ou de terrasses comporte des risques de glissade suivie éventuellement de chutes des bords du toit ou d'effondrement de la structure parcourue.

Il existe une série de méthodes opérationnelles, aussi bien pour le maintien que pour l'antichute, qui peuvent être combinées entre elles pour obtenir la solution la plus adaptée pour chaque activité et typologie de structure.

## DÄCHER, TERRASSEN, SCHRÄGE FLÄCHEN UND FELSABRÄUMUNGEN

Der Bau von Dächern oder Terrassen oder ihre Wartung schließt die Rutschgefahr und der darauffolgende Absturz von den Dachrändern oder der Einsturz der begehbaren Struktur ein. Es gibt eine Reihe von Einsatzmethoden, sowohl für die Positionierung als auch für den Fallschutz, die untereinander kombinierbar sind, um die bestgeeignete Lösung für jede einzelne Tätigkeit und Art von Struktur zu erzielen.

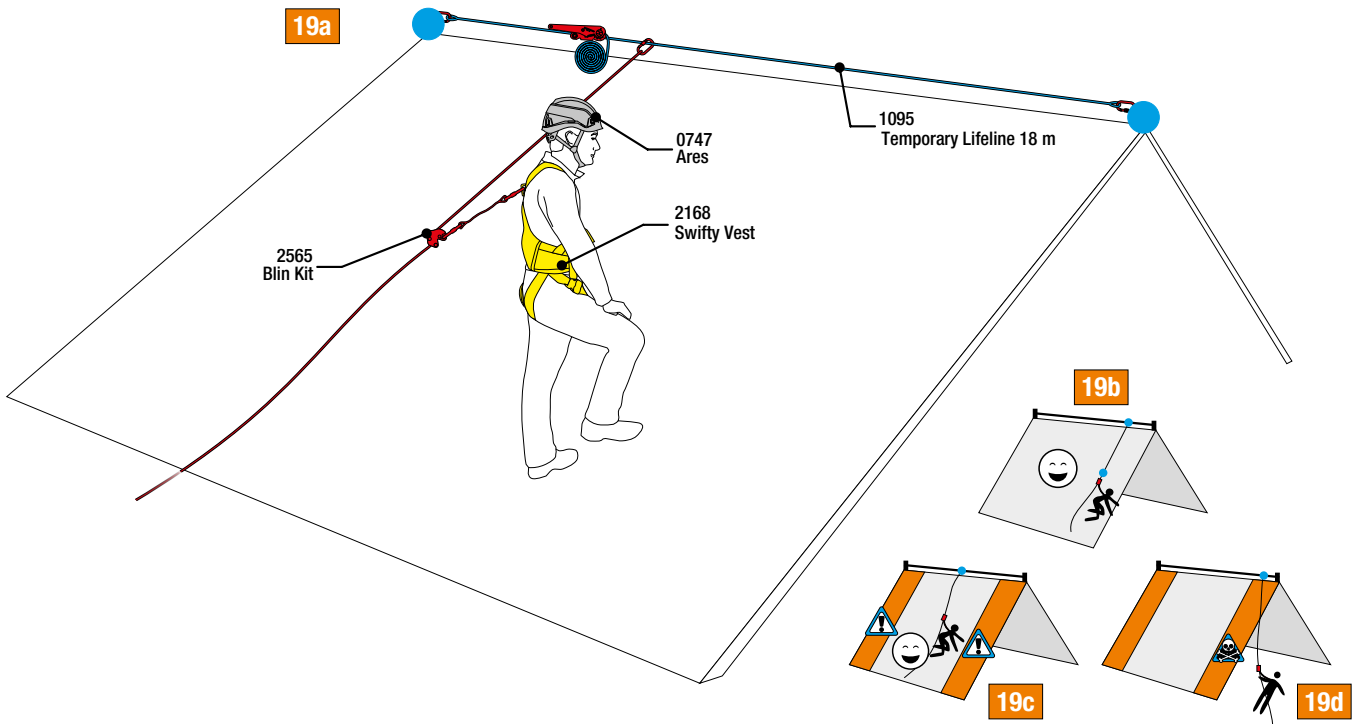

**Fig.19** - Su tetti e terrazze è possibile ancorarsi a linee di ancoraggio orizzontali (che possono essere già pre-installate oppure temporanee) oppure a punti di ancoraggio singoli. Per la movimentazione ed il lavoro è possibile utilizzare una corda a cui viene connesso un dispositivo anticaduta per corda: l'operatore può muoversi liberamente e il dispositivo interviene in caso di caduta (**fig.19a**).

In prossimità dei bordi laterali del tetto/terrazza dove sussiste la possibilità di caduta e il conseguente effetto pendolo (**fig.19c-d**), è necessario prevedere degli ancoraggi di deviazione per la corda anticaduta (**fig.19b**) oppure l'utilizzo di un cordino aggiuntivo connesso a punti di ancoraggio opportunamente preparati a debita distanza dai bordi del tetto/terrazza.

**Fig.19** - Sur les toits et les terrasses, il est possible de s'amarrer à des lignes de vie horizontales (fixes ou temporaires) ou à des points d'amarrage individuels.

Pour les déplacements et le travail, il est possible d'utiliser une corde associée à un dispositif antichute pour corde : l'opérateur peut ainsi se mouvoir librement et le dispositif intervient en cas de chute (**fig.19a**).

À proximité des bords latéraux d'un toit/terrasse où il existe un risque de chute suivie d'un effet de pendule (**fig.19c-d**) il est nécessaire de prévoir des amarrages de déviation pour la corde antichute (**fig.19b**) ou d'utiliser une longe supplémentaire reliée à des points d'amarrage opportunément préparés à une distance adaptée des bords du toit/terrasse.

**Abb.19** - Auf Dächern und Terrassen ist eine Befestigung an horizontalen Seilsicherungssystemen (welche bereits angebracht oder provisorisch installiert sind) oder an einzelnen Sicherungspunkten möglich.

Für die Fortbewegung und die Arbeit ist ein Seil einsetzbar, das mit einer Absturzicherung für Seile verbunden wird: Der Arbeiter kann sich frei bewegen und die Vorrichtung greift bei einem Absturz ein (**Abb.19a**).

Im Bereich der seitlichen Ränder von Dächern/Terrassen, an denen eine Absturzmöglichkeit und ein darauffolgender Pendeleffekt besteht (**Abb.19c-d**), sind Abweich-Sicherungen für das Fallschutzseil vorzusehen (**Abb.19b**) oder ein zusätzliches Verbindungsmittel einzusetzen, das mit Sicherungspunkten verbunden ist, welche in einem gebührenden Abstand zu den Dach-/Terrassenrändern angemessen vorbereitet wurden.

2168 SWIFTY VEST  
Pag. 67



2664 FOCUS VEST ANSI  
Pag. 65



1095 TEMPORARY LIFELINE  
Pag. 118



0747 ARES  
Pag. 80



0999 GOBLIN  
Pag. 136



2565 BLIN KIT  
Pag. 140



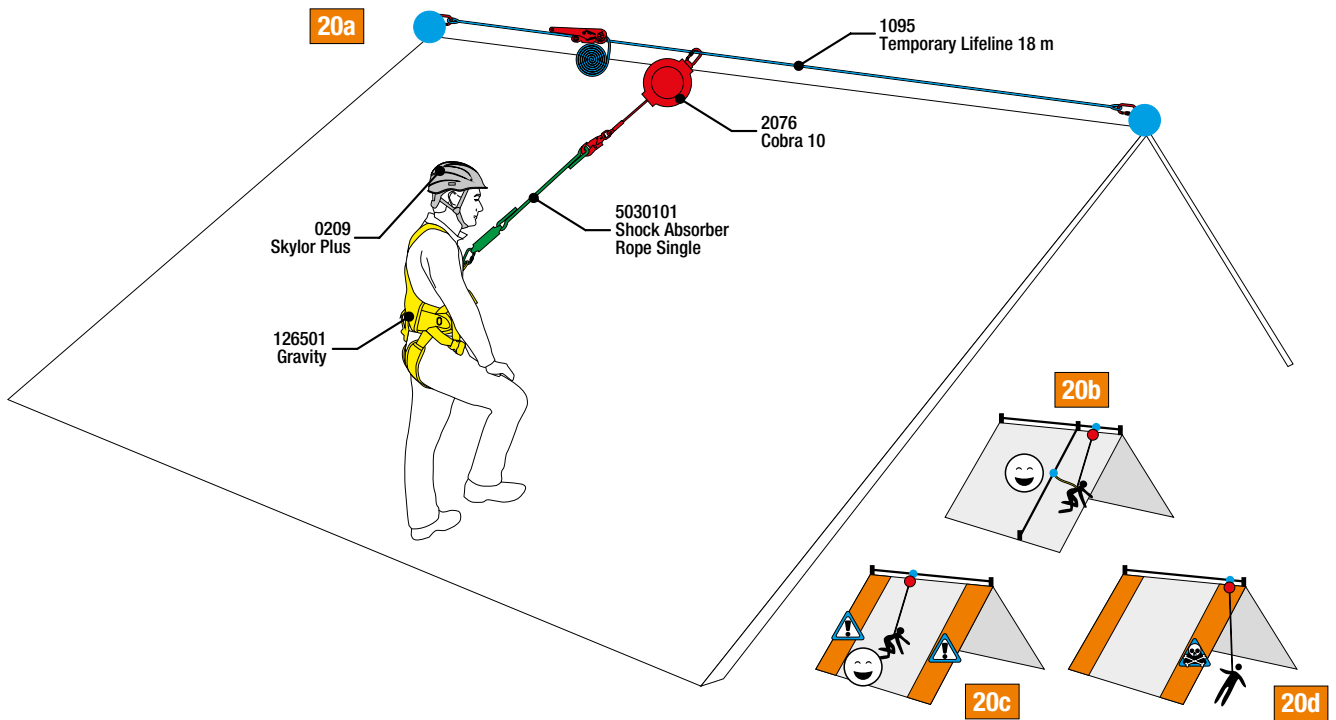

**Fig.20** - L'utilizzo corretto di un dispositivo anticaduta retrattile permette un'ottima libertà di movimentazione in sicurezza sul tetto/terrazza. E' necessario interporre un cordino con assorbitore di energia fra il cavo del dispositivo e l'imbracatura dell'operatore, certificato appositamente allo scopo di evitare la tranciatura del cavo in caso di caduta dal bordo del tetto/terrazza (**fig.20a**). Durante il lavoro in prossimità dei bordi laterali, esiste il rischio di caduta con conseguente effetto pendolo (**fig.20c-d**), dunque è necessario abbinare al dispositivo retrattile un cordino con assorbitore di energia, il quale può essere connesso ad una linea di ancoraggio aggiuntiva (**fig.20b**) oppure a punti di ancoraggio appositamente preparati sui bordi.

**Fig.20** - L'utilisation correcte d'un dispositif antichute à rappel automatique permet une excellente liberté de déplacement en toute sécurité sur le toit/la terrasse. Il est nécessaire d'intercaler une longe avec absorbeur d'énergie entre le câble du dispositif et le harnais de l'opérateur, certifié spécifiquement, dans le but d'éviter la rupture du câble en cas de chute du bord du toit/terrasse (**fig.20a**). Durant le travail à proximité des bords latéraux, il existe aussi un risque de chute suivie d'un effet de pendule (**fig.20c-d**). Il est alors nécessaire dans ce cas précis d'associer au dispositif à rappel automatique une longe avec absorbeur d'énergie qui peut être reliée à une ligne d'amarrage supplémentaire (**fig.20b**) ou à des points d'amarrage opportunément préparés sur les bords.

**Abb.20** - Der korrekte Einsatz eines Höhensicherungsgeräts gestattet eine optimale und sichere Bewegungsfreiheit auf den Dächern/Terrassen. Zwischen dem Kabel des Geräts und dem Sicherheitsgurt des Arbeiters ist ein Verbindungsmittel mit Falldämpfer dazwischen zu schieben, das eigens zur Vermeidung eines Kabelschnitts bei einem Sturz vom Dach-/ Terrassenrand zertifiziert ist (**Abb.20a**). Bei Arbeiten an seitlichen Rändern besteht eine Absturzgefahr mit darauffolgendem Pendeleffekt (**Abb.20c-d**). In diesem Fall ist das Höhensicherungsgerät mit einem Verbindungsmittel mit Falldämpfer zu kombinieren, das mit einem zusätzlichen Seilsicherungssystem (**Abb.20b**) oder mit eigens dazu an den Rändern vorbereiteten Sicherungspunkten verbunden werden kann.

126501 **GRAVITY**  
Pag. 61



0209 **SKYLOR PLUS**  
Pag. 82



1095 **TEMPORARY LIFELINE**  
Pag. 118



2076 **COBRA 10**  
Pag. 156



5030101 **SHOCK ABSORBER ROPE SINGLE**  
Pag. 102



1455-1878-1456 **OVAL PRO**  
Pag. 180



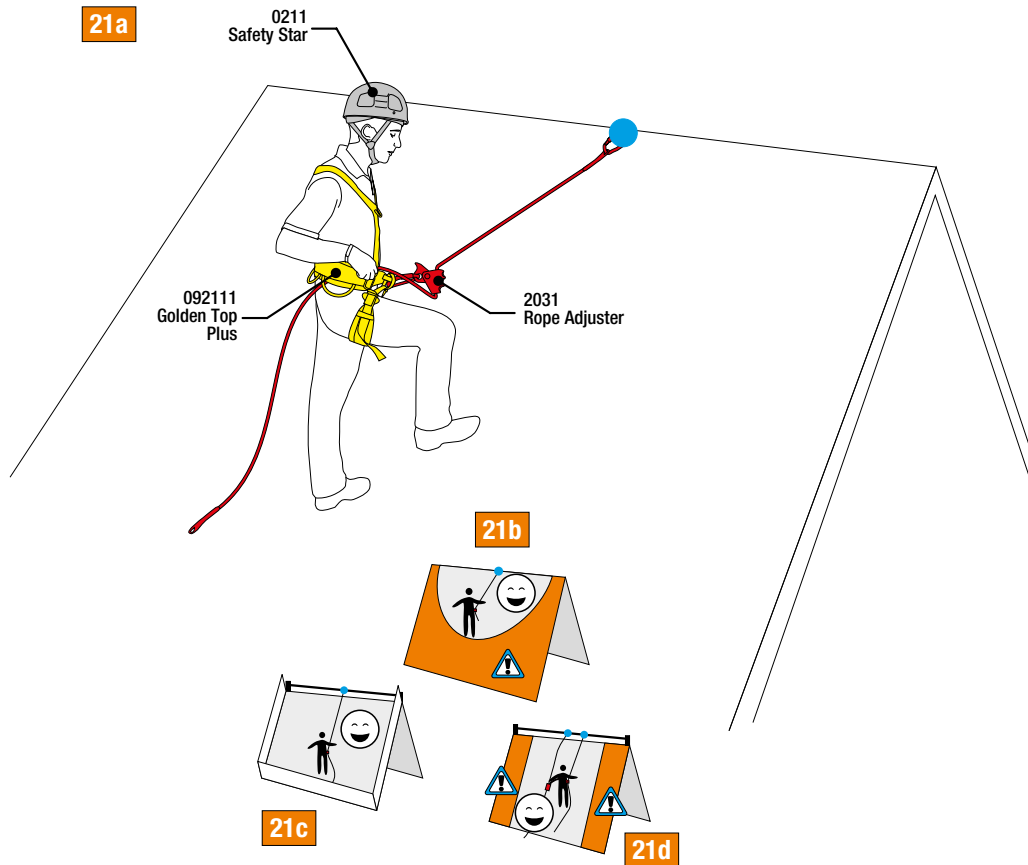

**Fig.21** - In alcuni casi è possibile utilizzare un cordino di posizionamento regolabile che permetta all'operatore di mantenersi in tensione sul dispositivo (**fig.21a**). Il cordino regolabile non svolge funzioni di arresto caduta quindi è opportuno utilizzare la tecnica della trattenuta (cordino di posizionamento di lunghezza tale da impedire il raggiungimento dei bordi del tetto) (**fig.21b**) oppure prevedere protezioni collettive ai bordi del tetto (**fig.21c**). Nel caso persista il rischio di caduta è indispensabile abbinare un dispositivo anticaduta al cordino di posizionamento (**fig.21d**).

**Fig.21** - Dans certains cas, il est possible d'utiliser une longe de maintien réglable qui permet à l'opérateur de se maintenir en tension sur le dispositif (**fig.21a**). Étant donné que la longe réglable n'exerce pas de fonction d'arrêt de chute, il est par conséquent opportun d'utiliser la technique de la retenue (longe de maintien d'une longueur qui empêche d'atteindre les bords du toit) (**fig.21b**) ou de prévoir des protections collectives aux bords du toit (**fig.21c**). Dans le cas où le risque de chute serait encore présent, il deviendrait indispensable d'associer un dispositif antichute à la longe de maintien (**fig.21d**).

**Abb.21** - In einigen Fällen ist ein verstellbares Halteseil verwendbar, das dem Arbeiter gestattet, sich an der Vorrichtung angespannt zu halten (**Abb.21a**). Das verstellbare Verbindungsmittel hat keine Absturzsicherungsfunktion. Deshalb sollte die Rückhaltetechnik angewandt werden (die Länge der Positionierungsleine muss so bemessen sein, dass sie das Erreichen des Dachrands verhindert) (**Abb.21b**). Alternativ dazu können kollektive Schutzvorrichtungen am Dachrand vorgesehen werden (**Abb.21c**). Sollte trotzdem eine Absturzgefahr bestehen, muss in Verbindung mit dem Halteseil eine Absturzsicherung eingesetzt werden (**Abb.21d**).

092111 **GOLDEN TOP PLUS**  
Pag. 58



0211 **SAFETY STAR**  
Pag. 83



2097 **DRUID LANYARD**  
Pag. 111



2031 **ROPE ADJUSTER**  
Pag. 112



2123-2124-2125 **OVAL XL**  
Pag. 184



## CONSTRUCTION



Installazione di ponteggi sulla diga di Hongrin.  
Installation d'un échafaudage sur le barrage d'Hongrin.  
Aufbau von Baugerüsten am Staudamm von Hongrin.  
Vaud, Switzerland (courtesy of Corde-Access SA).

## EDILIZIA E PONTEGGI

Nell'edilizia il rischio di caduta durante il lavoro in altezza può essere molto elevato.

Durante le fasi di montaggio e smontaggio dei ponteggi l'operatore deve proteggersi attraverso opportuni dispositivi di protezione individuale contro le cadute dall'alto.

I lavori di montaggio e smontaggio ponteggi e di edilizia in genere presentano spesso piani di calpestio ad altezze limitate rispetto al suolo o ad eventuali piani sottostanti; implicano quindi problematiche di tirante d'aria ridotto le quali, in caso di caduta, potrebbero causare il contatto fra l'operatore ed il suolo o gli ostacoli sottostanti prima che il sistema di arresto caduta entri correttamente in funzione. CAMP Safety propone due soluzioni per risolvere i problemi di tirante d'aria limitato.

## BÂTIMENT ET ÉCHAFAUDAGES

Dans le secteur du bâtiment, le risque de chute durant le travail en hauteur peut être très élevé. Durant les phases de montage et de démontage des échafaudages, l'opérateur doit se protéger contre les chutes de hauteur au moyen des équipements de protection individuelle opportuns.

Les travaux de montage et de démontage d'échafaudages et du bâtiment en général, présentent souvent des passerelles à des hauteurs plus ou moins proches du sol qui entraînent des problématiques de tirant d'air réduit qui, en cas de chute, pourraient causer le contact de l'opérateur avec le sol ou avec des obstacles situés en-dessous avant que le système d'arrêt de la chute n'intervienne. CAMP Safety propose deux solutions pour résoudre les problèmes de tirant d'air limité.

## BAU UND GERÜSTE

Im Bauwesen kann die Absturzgefahr bei Arbeiten in der Höhe sehr hoch sein.

Bei den Montage- und Demontageabläufen von Gerüsten muss sich der Arbeiter mit zweckmäßigen individuellen Absturzsicherungs-ausrüstungen schützen.

Die Montage- und Demontageeingriffe von Gerüsten und im Bauwesen im Allgemeinen weisen oft Trittplächen auf, deren Höhen gegenüber dem Erdboden oder eventuell darunter liegenden Ebenen begrenzt sind und somit Probleme der Fallhöhenbegrenzung mit sich führen, welche bei einem Absturz einen Kontakt zwischen dem Arbeiter und dem Erdboden oder den darunter liegenden Hindernissen verursachen könnten, bevor das Absturzsicherungssystem korrekt eingreift. CAMP Safety bietet zwei Lösungen, um die Probleme der Fallhöhenbegrenzung zu lösen.



**Fig.22** - I cordini dotati di Shock Absorber Limited (art.3029) permettono di lavorare in sicurezza anche nei primi due impalcati di un ponteggio, ad altezze inferiori ai 4 m dove i normali assorbitori non garantiscono la completa sicurezza. Si suggerisce poi l'utilizzo di un cordino a doppio ramo per una protezione continua.

- **Fig.22a** Sul primo livello, agganciando il cordino alla parte superiore del secondo impalcato, il fattore di caduta è prossimo allo zero e, in caso di caduta, l'assorbitore di energia non viene sollecitato e quindi l'estensione dell'assorbitore è pari a zero.
- **Fig.22b** Connettendo il cordino all'interno del piano di calpestio del secondo livello, l'estensione limitata dell'assorbitore (70 cm max) permette di arrestare un'eventuale caduta prima che l'operatore raggiunga il suolo.
- **Fig.22c** Al terzo livello è possibile installare una linea vita provvisoria per potersi quindi muovere liberamente nel montaggio dei livelli successivi, dove non sussistono problemi di tirante d'aria limitato. In questo caso bisogna considerare la flessione della linea vita (70 cm max).

**Fig.22** - Les longues dotées du Shock Absorber Limited (réf.3029) permettent de travailler en sécurité sur les échafaudages dès les deux premiers planchers de l'échafaudage, à des hauteurs inférieures à 4 m où les absorbeurs normaux ne garantissent pas la complète sécurité. Il est nécessaire d'utiliser une longe à double branche pour une meilleure protection.

- **Fig.22a** Monter sur le premier niveau et crocheter la longe à la structure portante du second plancher. De cette façon le facteur de chute est proche de zéro et, en cas de chute, l'extension de l'absorbeur d'énergie est nulle.
- **Fig.22b** Monter sur le second niveau et accrocher la longe au niveau du plancher par une sangle d'amarrage. L'extension limitée de l'absorbeur (70 cm maxi) permet d'arrêter une éventuelle chute avant que l'opérateur ne touche le sol.

- **Fig.22c** Une fois terminé l'assemblage du troisième plancher, il est possible d'installer une ligne de vie provisoire sur le troisième niveau afin de se déplacer librement lors du montage des niveaux suivants, où il n'y a plus de problèmes de tirants d'air limités. Dans ce cas, il faut prendre en compte la flèche de la ligne de vie (70 cm maxi).

**Abb.22** - Die mit dem Shock Absorber Limited (Art.3029) ausgestatteten Verbindungsmittel gestatten das sichere Arbeiten auch auf den ersten beiden Ebenen eines Gerüsts bei Höhen bis zu 4 m, wo normale Falldämpfer keine volle Sicherheit gewährleisten können. Für einen Dauerschutz empfiehlt sich die Verwendung eines Verbindungsmittels mit Doppelstrang.

- **Abb.22a** Hängt man auf der ersten Ebene das Verbindungsmittel in den oberen Teil der zweiten Gerüstebene ein, ist der Sturzfaktor fast Null, im Fall eines Sturzes wird der Falldämpfer nicht beansprucht und die Ausziehlänge des Falldämpfers ist somit gleich Null.
- **Abb.22b** Schließt man das Verbindungsmittel an die Trittläche der zweiten Ebene innenseitig an, stoppt die begrenzte Ausziehlänge des Dämpfers (max. 70 cm) einen eventuellen Sturz, bevor der Arbeiter am Boden aufschlägt.
- **Abb.22c** An der dritten Gerüstebene kann ein temporäres Geländerseil befestigt werden, um sich beim Aufbau der weiteren Ebenen frei bewegen zu können, an denen das Problem der Fallhöhenbegrenzung nicht besteht. In diesem Fall muss allerdings der Durchhang des temporären Geländerseils berücksichtigt werden (max. 70 cm).

50402 SHOCK ABSORBER LIMITED ROPE DOUBLE  
Pag. 106



2121 QUANTUM  
Pag. 69



0747 ARES  
Pag. 80



1095 TEMPORARY LIFELINE  
Pag. 118



2034 TRUCK LOOP  
Pag. 118

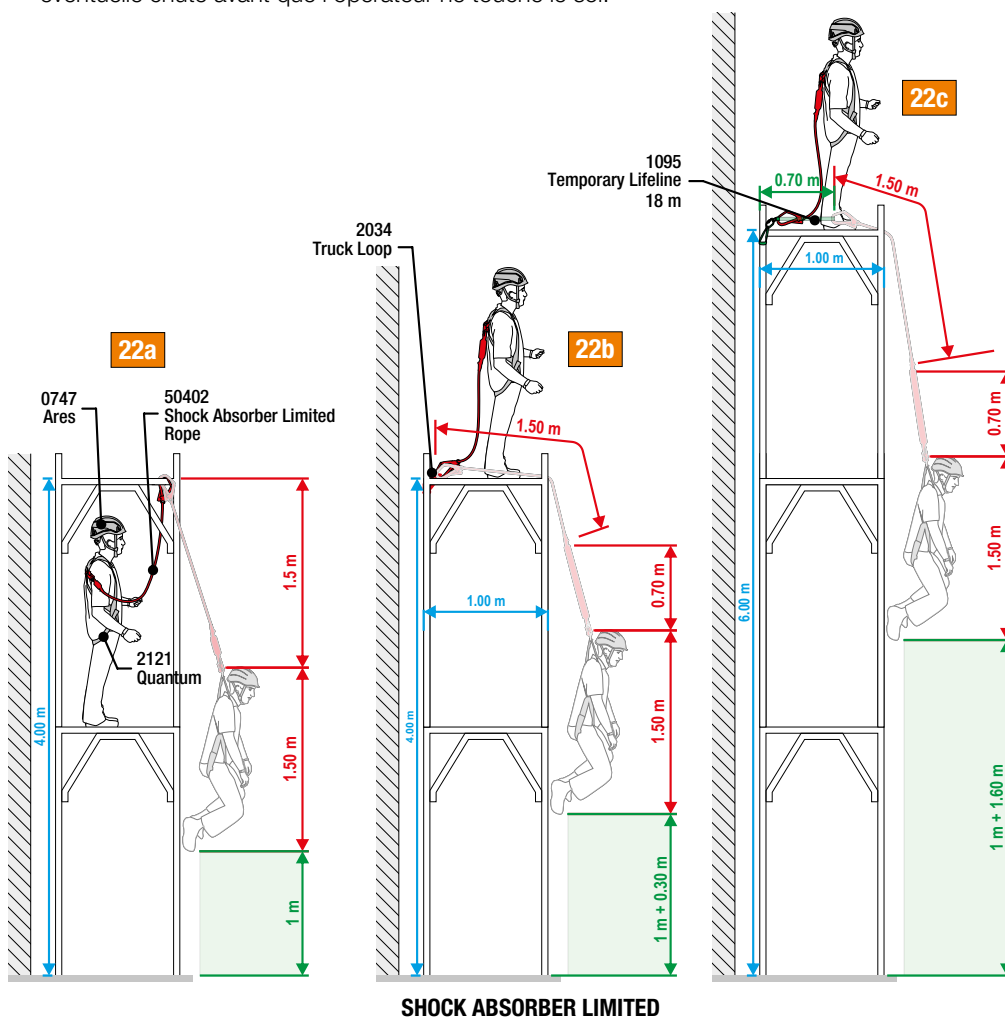

SHOCK ABSORBER LIMITED

**Fig.23** - Cobra 2 è un dispositivo anticaduta retrattile EN 360 certificato anche per situazioni di lavoro con fattore di caduta 2. In queste situazioni Cobra 2, durante un'eventuale caduta, retrae la fettuccia all'interno del meccanismo permettendo quindi di diminuire notevolmente la lunghezza della caduta e quindi il tirante d'aria necessario (**fig.23a**). L'utilizzo di un normale cordino con assorbitore di energia richiederebbe un tirante d'aria molto superiore e quindi non permetterebbe di lavorare in sicurezza ad altezze ridotte (**fig.23b**).

La lunghezza del dispositivo di 2 m (assemblato con un connettore art.2017 connesso con maglia rapida art.0934) e la funzione retrattile permettono di avere un'ottima mobilità dell'operatore mantenendo comunque un elevato standard di sicurezza.

**Fig.23** - Le Cobra 2 est un dispositif antichute à rappel automatique EN 360 certifiée aussi pour les situations de travail avec un facteur de chute 2. Dans ces situations, le Cobra 2, pendant une chute éventuelle, rappelle la sangle à l'intérieur du mécanisme en permettant donc de diminuer considérablement la hauteur de chute et ainsi, le tirant d'air nécessaire (**fig.23a**). L'utilisation d'une longe normale avec absorbeur d'énergie demanderait un tirant d'air très supérieur et ne permettrait donc pas de travailler en sécurité à des faibles hauteurs (**fig.23b**).

Les 2 m de longueur du dispositif (assemblé avec les connecteurs réf.2017 et le maillon rapide réf.0934) et la fonction de rappel automatique, permettent d'avoir une excellente mobilité de l'opérateur en maintenant ainsi un haut niveau de sécurité.

**Abb.23** - Cobra 2 ist ein Höhensicherungsgerät nach Norm EN 360, das auch für Arbeitssituationen mit Sturzfaktor 2 zertifiziert ist. Im Fall eines Sturzes holt Cobra 2 den Gurt im Inneren des Mechanismus zurück und verkürzt somit beträchtlich die Sturzlänge und somit die erforderliche freie Fallhöhe (**Abb.23a**). Die Verwendung eines normalen Verbindungsmittels mit Falldämpfer würde eine wesentlich größere freie Fallhöhe erfordern und könnte daher bei mäßigen Höhen kein sicheres Arbeiten gewährleisten (**Abb.23b**).

Die 2 m Länge der Vorrichtung (bestückt mit einem Verbinder Art.2017 mit Schließring Art.0934) und die Rückholfunktion gestatten ausgezeichnete Bewegungsfreiheit des Anwenders bei gleichzeitiger Gewährleistung eines hohen Sicherheitsstandards.

2167 SWIFTY LIGHT  
Pag. 68



0209 SKYLOR PLUS  
Pag. 82



2074 COBRA 2  
Pag. 155



0934 OVAL QUICK LINK STEEL 8 mm  
Pag. 190



2017 HOOK 53 mm  
Pag. 177

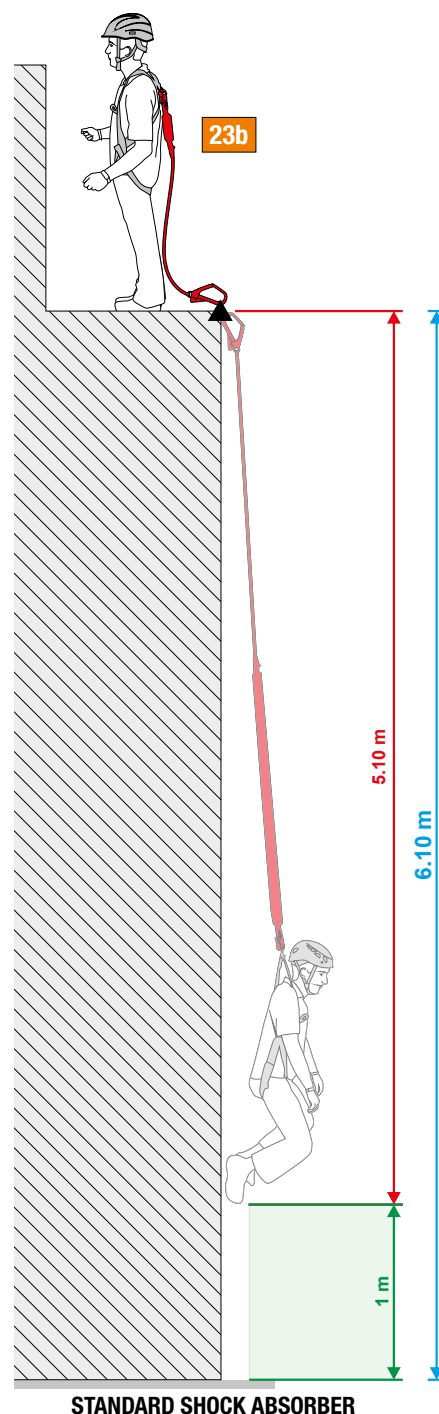
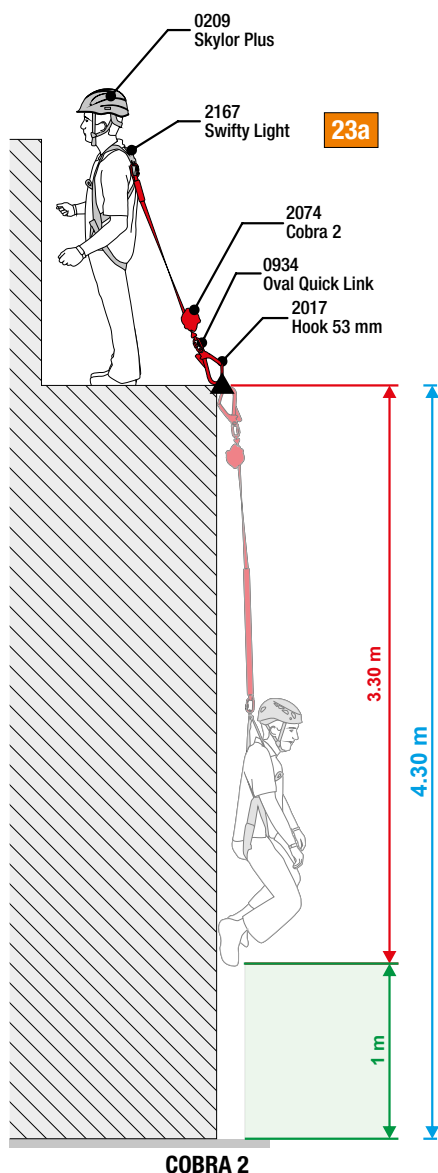

# PIATTAFORME ELEVABILI PLATES-FORMES ÉLÉVATRICES - HUBBÜHNEN

## PLATFORMS

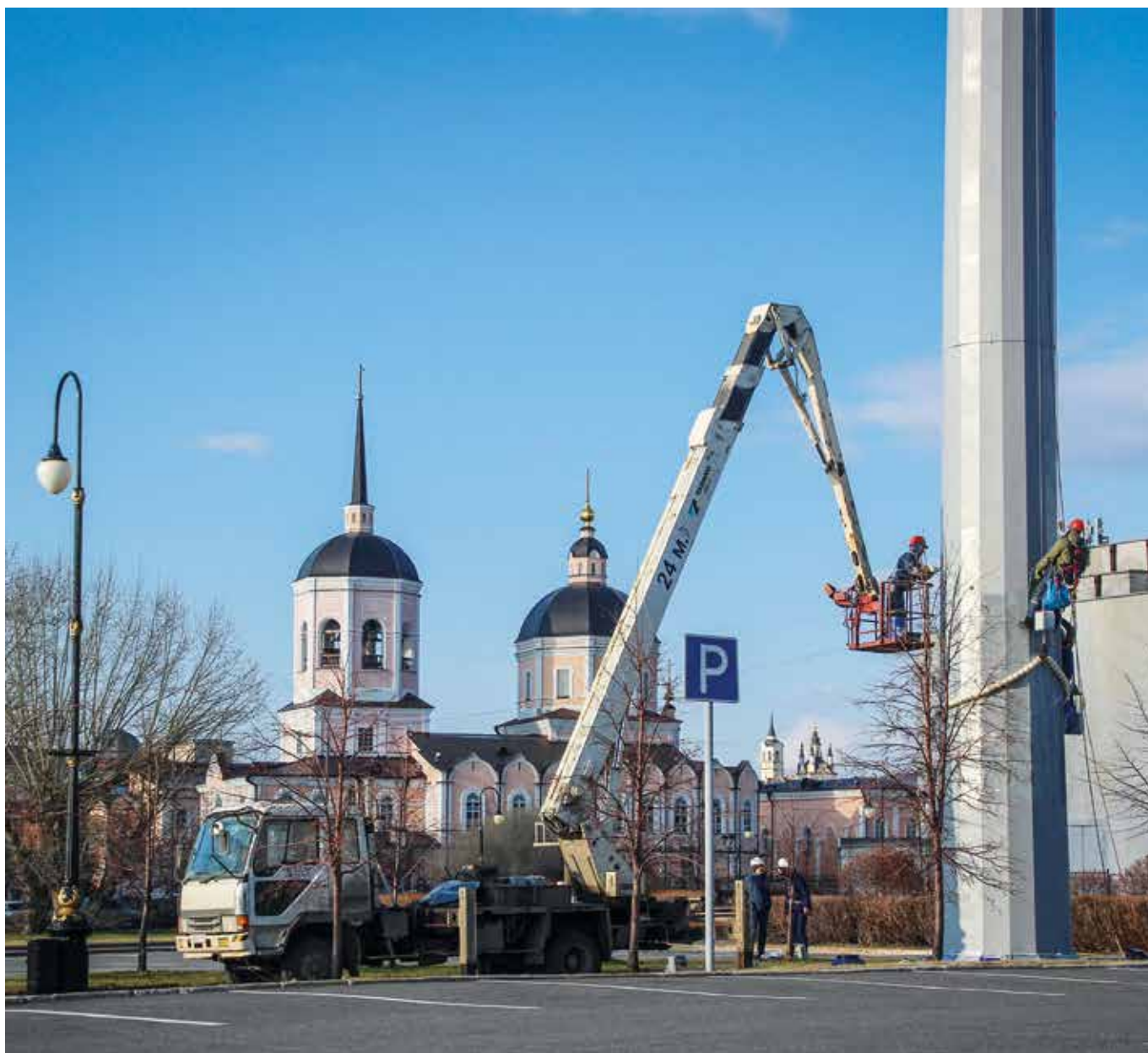

Verniciatura di un pennone da bandiera alto 50 metri.  
Peinture d'une hampe de drapeau de 50 mètres de haut.

Anstrich eines 50 Meter hohen Fahnenmasts.

Tomsk, Russia (courtesy of Ivan Temerev and Ivan Sinichkin, ph. Elena Temereva).

## PIATTAFORME DI LAVORO MOBILI ELEVABILI

Le piattaforme mobili elevabili sono molto spesso utilizzate per accedere a zone di lavoro in altezza.

Esse non sono però immuni da rischi di caduta dell'operatore, che potrebbe essere sbalzato oltre le protezioni della piattaforma a causa di improvvise oscillazioni della stessa.

## PLATES-FORMES ÉLÉVATRICES MOBILES

L'utilisation de plates-formes élévatrices mobiles est très fréquente pour accéder à des zones de travail en hauteur.

Les plates-formes élévatrices mobiles ne sont toutefois pas privées de risques de chute de l'opérateur qui pourrait être projeté au-delà des protections de la plate-forme en raison d'oscillations imprévues de celle-ci.

## HUBARBEITSBÜHNEN

Der Einsatz von Hubbühnen dient sehr häufig dem Zugang zu Arbeitsbereichen in der Höhe.

Die Hubbühnen sind jedoch nicht gegen Absturzgefahren des Arbeiters immun, der infolge plötzlicher Schwankungen der Hubbühne über ihre Schutzvorrichtungen hinaus geschleudert werden könnte.

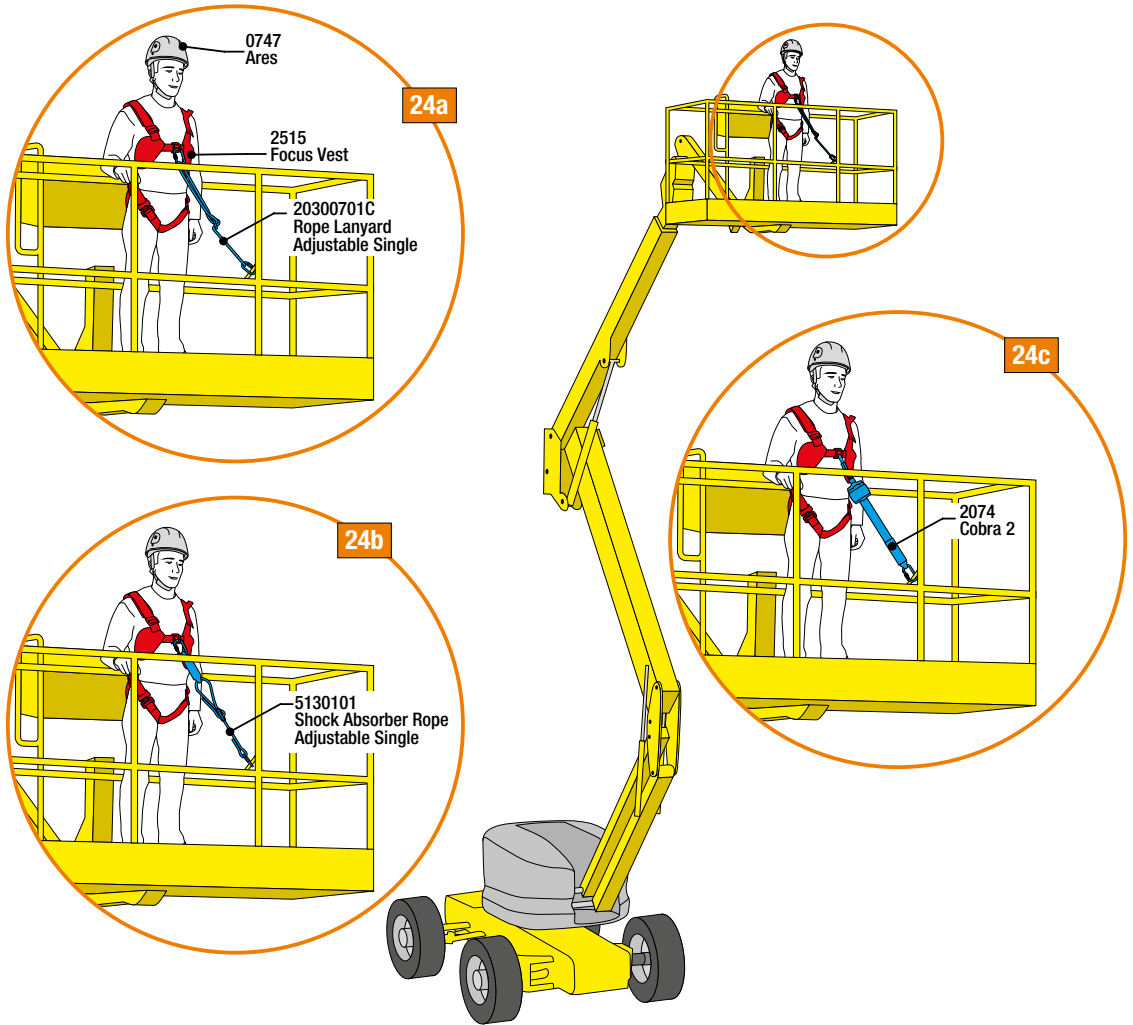

**Fig.24** - La soluzione più semplice per prevenire il rischio di proiezione all'esterno dell'operatore è l'utilizzo di un'imbracatura completa a cui sia fissato un cordino regolabile. Fissando quest'ultimo agli opportuni punti di ancoraggio presenti sulla piattaforma, e regolandone opportunamente la lunghezza, l'operatore rimarrà ancorato alla superficie della piattaforma anche in caso di pericolose oscillazioni verticali (**fig.24a**).  
 Qualora permanga il rischio di caduta all'esterno della piattaforma, è necessario valutare l'utilizzo di un cordino regolabile con assorbitore di energia (**fig.24b**) oppure di un dispositivo anticaduta retrattile (**fig.24c**).

**Fig.24** - La solution la plus simple pour prévenir le risque de projection de l'opérateur est l'utilisation d'un harnais complet auquel une longe réglable sera fixée. En fixant ensuite celle-ci aux points d'ancrage présents sur la plate-forme et en réglant de manière adéquate sa longueur, l'opérateur restera amarré à la surface de la plate-forme, et cela même dans le cas de dangereuses oscillations verticales (**fig.24a**).  
 Si le risque de chute de la plate-forme persiste, il devient alors nécessaire d'évaluer l'utilisation d'une longe réglable avec absorbeur d'énergie (**fig.24b**) ou d'un dispositif anticadute à rappel automatique (**fig.24c**).

**Abb.24** - Die einfachste Lösung zur Vorbeugung der Schleudergefahr nach außen ist für den Arbeiter die Verwendung eines Komplettgurts, an dem ein verstellbares Verbindungsmittel befestigt ist. Wird dieses an den dafür geeigneten Sicherungspunkten an der Hubbühne befestigt und seine Länge zweckmäßig reguliert, bleibt der Arbeiter auch bei gefährlichen senkrechten Schwankungen an der Oberfläche der Hubbühne verankert (**Abb.24a**).  
 Besteht weiterhin eine Absturzgefahr von der Hubbühne, ist der Einsatz eines verstellbaren Verbindungsmittels mit Falldämpfer (**Abb.24b**) oder eines Höhensicherungsgeräts (**Abb.24c**) abzuwägen.

0747 ARES  
Pag. 80



20300701C ROPE LANYARD  
ADJUSTABLE SINGLE  
Pag. 113



2035130 EASY ANCHOR  
Pag. 119



2074 COBRA 2  
Pag. 155



2515 FOCUS VEST  
Pag. 64



1877 D PRO LOCK  
Pag. 181



## SELF RESCUE



Prove di evacuazione di emergenza con due persone con un prototipo del discensore Giant.  
Test d'évacuation d'urgence avec deux personnes avec un prototype du descendeur Giant.  
Notfall-evakuierungsprobe zweier Personen mit einem Prototyp des Abseilgeräts Giant.  
Corde-Access SA training centre, Puidoux, Vaud, Switzerland (ph. Mauro Galimberti).

2196-2197  
**RESCUE KIT DRUID**  
Pag. 194



2198-2199  
**RESCUE KIT DRUID EVO**  
Pag. 194



2049  
**OYSSA**  
Pag. 193



## AUTOSOCCORSO DELLA SQUADRA DI LAVORO

Nei lavori in altezza è obbligatorio dotarsi di adeguate attrezzature di soccorso e prevedere la formazione delle squadre di lavoro in modo che possano soccorrere rapidamente il lavoratore che sia rimasto appeso all'imbracatura a seguito di una caduta. L'efficacia delle operazioni da parte delle squadre di lavoro è fondamentale per il salvataggio rapido ed efficace dell'infortunato: molto spesso il tempo di intervento del soccorso organizzato (es. vigili del fuoco) potrebbe essere troppo lungo e causare quindi conseguenze peggiori per l'infortunato. Ugualmente importante è prevedere sistemi atti all'autoevacuazione delle squadre di lavoro per insorgenza di pericoli gravi ed imminenti (es. incendi, forti raffiche di vento, temporali).

## AUTO-SAUVETAGE DE L'ÉQUIPE DE TRAVAIL

Dans les travaux en hauteur, il est obligatoire de se doter des équipements de secours adéquats et de prévoir la formation des équipes de travail de sorte qu'elles puissent secourir rapidement un travailleur qui est resté accroché par le harnais suite à une chute. L'efficacité des opérations réalisées par les équipes de travail est fondamentale pour un sauvetage rapide et efficace du blessé. Très souvent, le temps d'intervention du secours organisé (ex. pompiers) pourrait être trop long et avoir des conséquences pires pour le blessé. Il est tout aussi important de prévoir des systèmes adaptés à l'auto-évacuation des équipes de travail en cas d'apparition de dangers graves et imminents (ex. incendies, fortes rafales de vent, tempêtes).

## SELBSTRETTUNG DES ARBEITSTEAMS

Beim Arbeiten in der Höhe muss obligatorisch eine angemessene Rettungsausstattung vorgesehen werden. Außerdem müssen die Teams so ausgebildet werden, dass sie in der Lage sind, rasch einzugreifen, um den Arbeiter zu retten, der nach einem Sturz am Sicherheitsgurt hängt. Die Wirksamkeit der Eingriffe der Arbeitsteams ist für die rasche und wirksame Rettung der verunglückten Person grundlegend wichtig: Das organisierte Rettungswesen (z.B. Feuerwehr) kann sehr oft erst verspätet eingreifen, was daher für die verunglückte Person zu negativeren Folgen führen würde. Genauso wichtig ist es, Systeme zur Selbstrettung der Arbeitsteams bei Auftreten ernster und drohender Gefahren vorherzusehen (z.B. Brände, starke Windböen, Gewitter).

**Fig.25** - Per il soccorso su ponteggi o altre strutture verticali, l'ideale è avere dei kit preconfezionati immediatamente pronti per l'uso in caso di incidente.

Rescue Kit Druid permette un veloce e semplice soccorso tramite l'aggancio all'infortunato, il taglio del cordino di connessione e la calata a terra (**fig.25a**); sempre con Rescue Kit Druid è possibile creare un paranco per il sollevamento dell'infortunato per lo sgancio del cordino senza taglio (**fig.25b**). Rescue Kit Druid Evo permette la stessa operazione tramite un paranco dalle maggiori capacità di sollevamento (**fig.25c**).

**Fig.25** - Pour le secours sur un échafaudage ou d'autres structures verticales, l'idéal est d'avoir des kits pré confectionnés immédiatement prêts pour une utilisation en cas d'accident.

Le Rescue Kit Druid permet un sauvetage rapide et facile en accrochant l'accidenté, en coupant la longe de connexion et en effectuant la descente au sol (**fig.25a**); toujours avec le Rescue Kit Druid, vous pouvez créer un mouflage pour soulever le blessé pour libérer la longe sans la couper (**fig.25b**). Le Rescue Kit Druid Evo permet la même chose au moyen d'un mouflage d'une meilleure capacité de levage (**fig.25c**).

**Abb.25** - Für Rettungseinsätze an Gerüsten oder anderen senkrechten Strukturen ist es ideal, im Falle eines Unfalls sofort einsatzbereite Fertigungskits zur Verfügung zu haben.

Rescue Kit Druid ermöglicht eine schnelle und einfache Rettung, die das Einhängen der verunglückten Person, das Durchschneiden des Verbindungsmittels und das Ablassen bis zum Boden vorsieht (**Abb.25a**); mit Rescue Kit Druid ist zudem auch die Bildung eines Flaschenzugs zum Anheben des Verunglückten möglich, um das Verbindungsmittel zu lösen, ohne es durchschneiden zu müssen (**Abb.25b**). Rescue Kit Druid Evo ermöglicht den gleichen Vorgang mit einem Flaschenzug, der eine höhere Hubkapazität aufweist (**Abb.25c**).

### 25a RESCUE KIT DRUID

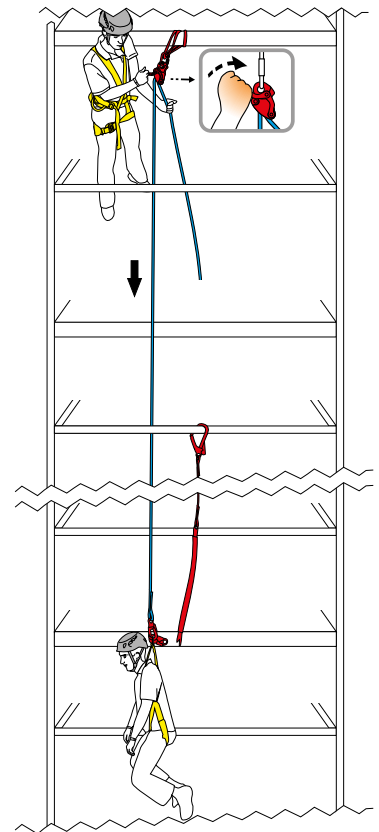
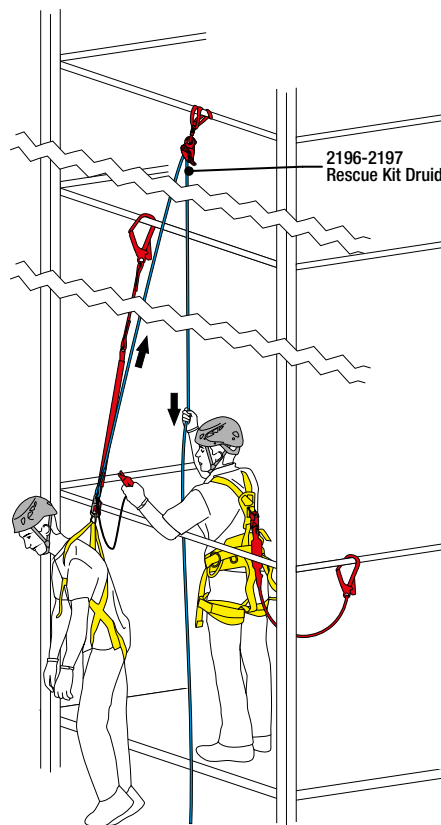

### 25b RESCUE KIT DRUID

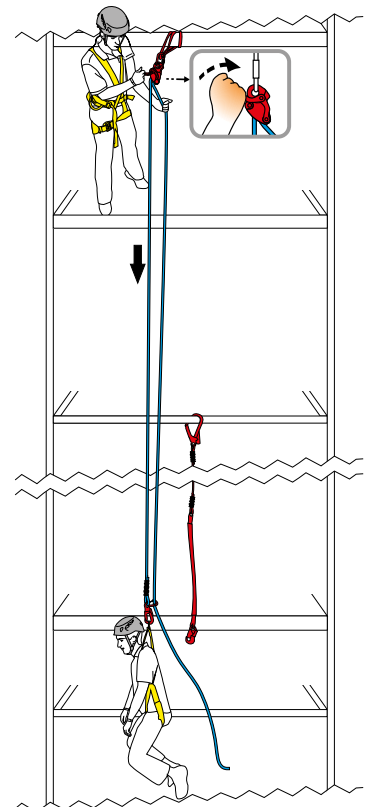
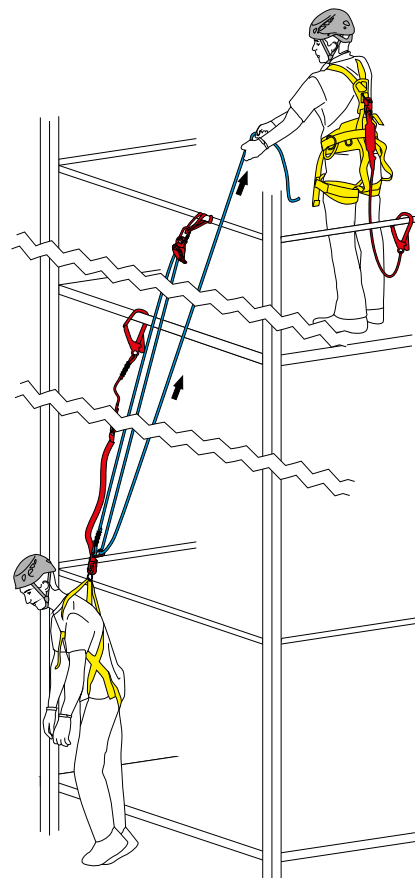

**25c RESCUE KIT DRUID EVO**

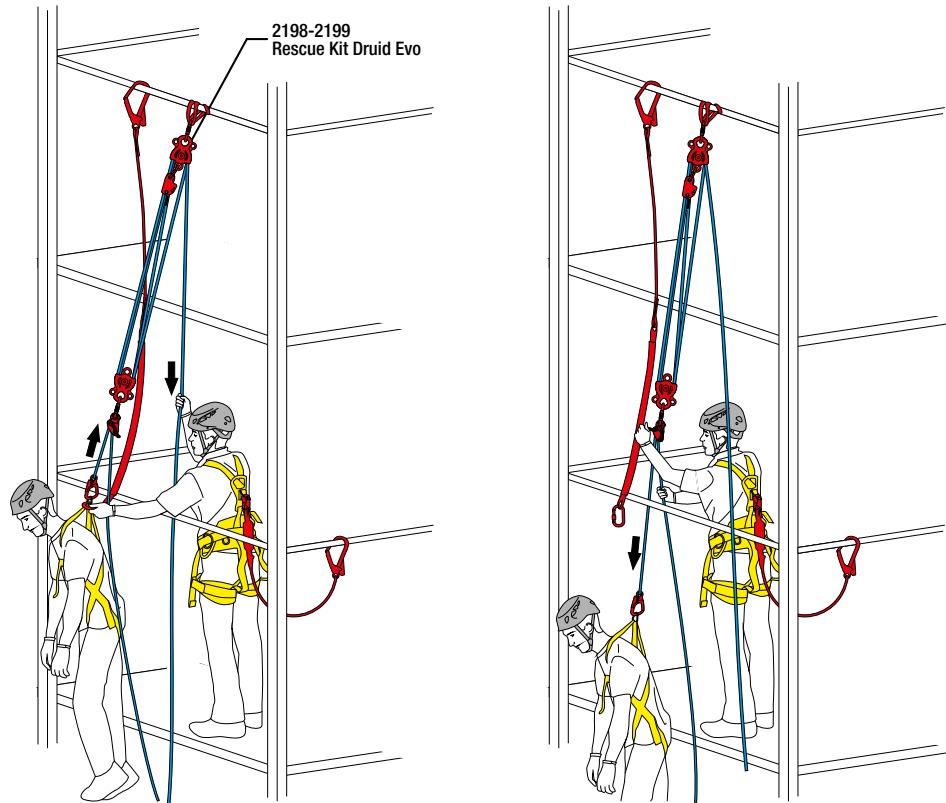

2198-2199  
Rescue Kit Druid Evo

**Fig.26** - Durante i lavori su tetti, al fine di permettere un soccorso efficace, è possibile prevedere di agganciare un cordino fusibile tra l'ancoraggio ed il sistema di collegamento dell'operatore. In caso di caduta oltre il bordo, attraverso Rescue Kit Druid è possibile il sollevamento dell'infortunato al fine di sganciare il cordino fusibile e calare l'infortunato a terra.

**Fig.26** - Durant le travail sur les toits, afin de permettre un secours efficace, il est possible de prévoir de fixer une longe fusible entre l'amarrage et le système de connexion de l'opérateur. En cas de chute en bordure, au moyen du Rescue Kit Druid, il est possible de soulever le blessé afin de libérer la longe fusible et de descendre au sol le blessé.

**Abb.26** - Bei Arbeiten auf Dächern kann für eine effiziente Rettung zwischen dem Anschlagpunkt und dem Verbindungssystem des Arbeiters ein zusätzliches Seil eingehängt werden, das bei der Rettung abgeschnitten werden kann. Bei einem Absturz über die Kante kann durch Rescue Kit Druid die verunglückte Person angehoben werden, damit dieses Seil gelöst und der Verunglückte auf dem Boden abgelassen werden kann.

**26 RESCUE KIT DRUID**

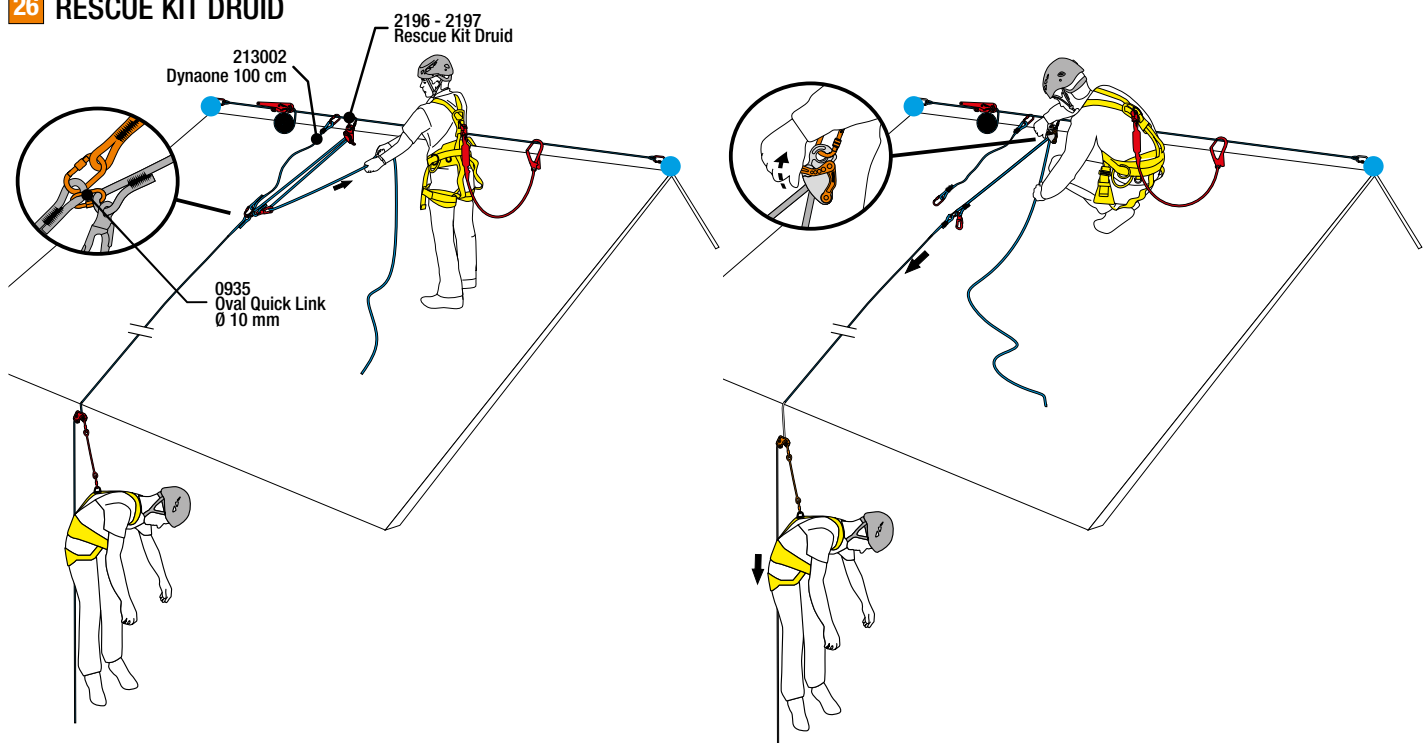

**Fig.27** - Il soccorso durante attività di accesso su corda richiede delle capacità tecniche importanti, per cui un'adeguata formazione è di importanza fondamentale. Il soccorritore deve essere dotato di un discensore e di un dispositivo anticaduta che siano adatti al peso di due persone. Per sollevare l'infortunato al fine di sganciarlo dalla sua connessione ed agganciarlo al soccorritore, è possibile l'utilizzo di un kit compatto di sollevamento, come Oyssa, che ciascun operatore può avere agganciato alla propria imbracatura per ogni evenienza.

**Fig.27** - Les secours lors des activités d'accès sur corde nécessitent une compétence technique importante, donc une formation adéquate est essentielle. Le sauveteur doit être équipé d'un descendeur et d'un antichute qui conviennent au poids de deux personnes. Pour soulever le blessé pour le libérer de sa connexion et l'accrocher au secouriste, il est possible d'utiliser un kit de levage compact, comme Oyssa, que chaque opérateur peut avoir accroché à son harnais pour parer à toutes éventualités.

**Abb.27** - Die Rettung bei Tätigkeiten mit Seilzugang erfordert wichtige technische Kapazitäten. Daher ist eine entsprechende Ausbildung von grundlegender Bedeutung. Der Rettungshelfer muss mit einem Abseilgerät und einer Absturzsicherung ausgestattet sein, die sich für das Gewicht zweier Personen eignen. Um die verunglückte Person anzuheben, damit sie von ihrer Verbindung gelöst und an den Rettungshelfer eingehängt werden kann, ist ein kompakter Anhebegerät wie Oyssa einsetzbar, den jeder Arbeiter für Notfälle an seinem Sicherheitsgurt eingehängt haben kann.

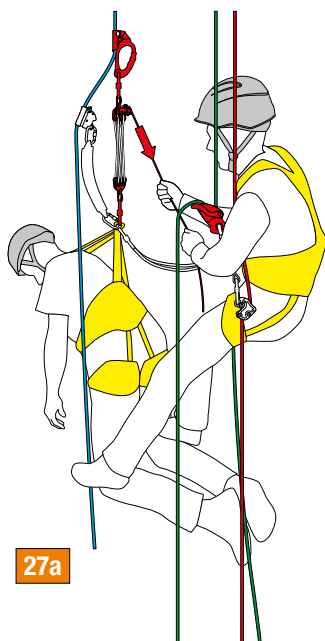

27a

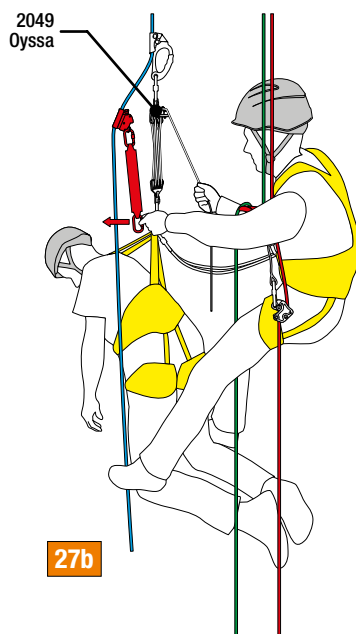

27b

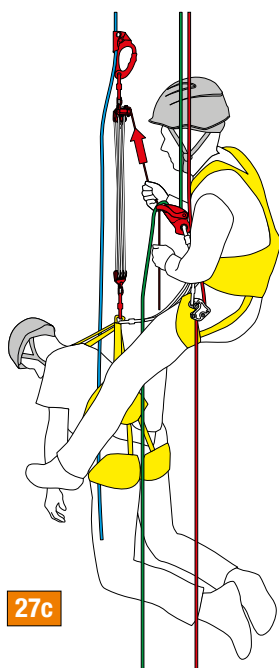

27c

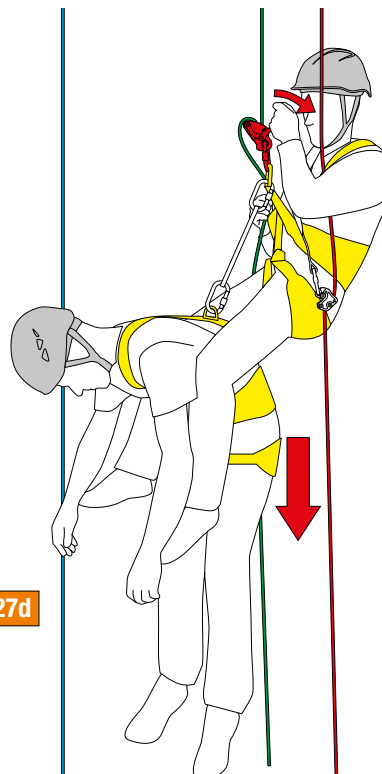

27d



# SOCCORSO ORGANIZZATO SAUVETAGE ORGANISÉ - ORGANISIERTES RETTUNGSWESEN

## TEAM RESCUE



Dimostrazione di calata dal palazzo del parlamento da parte dei vigili del fuoco rumeni.  
Démonstration de descente du palais du parlement par les pompiers roumains.  
Abseildemonstration der rumänischen Feuerwehr am Parlamentspalast.  
Bucharest, Romania (courtesy of ISU Bucuresti-Ilfov).

## SOCCORSO ORGANIZZATO PROFESSIONISTA

Il soccorso organizzato dispone di tecnici altamente qualificati e di attrezzature specifiche che consentono di intervenire in situazioni complesse dove l'autosoccorso non può più essere efficace.

L'esperienza di CAMP Safety nel soccorso ha permesso di sviluppare dispositivi per i soccorritori che tengano conto delle specifiche problematiche di utilizzo, focalizzandosi in particolare modo sulla rapidità d'uso e sulla leggerezza.

Negli ultimi anni CAMP Safety ha proposto una serie di prodotti specifici per l'elisoccorso che vanno dall'imbracatura ai cordoni per il soccorritore, dal triangolo di evacuazione all'imbracatura per cani da soccorso ed agli zaini medicali: tutti prodotti concepiti e sviluppati in collaborazione con organizzazioni di soccorso.

## SAUVETAGE ORGANISÉ PROFESSIONNEL

Le sauvetage organisé dispose de techniciens hautement qualifiés et d'équipements spécifiques qui permettent d'intervenir dans des situations complexes où l'auto-sauvetage ne peut plus être efficace.

L'expérience de CAMP Safety en matière de sauvetage a permis de développer pour les sauveteurs, des dispositifs qui tiennent compte des problématiques spécifiques d'utilisation, en se focalisant notamment sur la rapidité d'utilisation et la légèreté.

Lors des dernières années, CAMP Safety a proposé une série de produits spécifiques pour le sauvetage hélicoptère qui vont du harnais aux longes pour le sauveteur, du triangle d'évacuation au harnais pour chiens de secours et aux sacs à dos médicaux : des produits tous conçus et développés en collaboration avec des organisations de sauvetage.

## ORGANISIERTES PROFI-RETTUNGSWESEN

Das organisierte Rettungswesen verfügt über hochqualifizierte Techniker und spezifische Ausrüstungen, die Eingriffe in komplexen Situationen ermöglichen, in denen die Selbstrettung nicht mehr wirksam sein kann.

Der Erfahrungsreichtum von CAMP Safety im Rettungsdienst ermöglichte die Entwicklung individueller Vorrichtungen für die Rettungshelfer, die die spezifischen Einsatzprobleme berücksichtigen und insbesondere auf die Einsatzschnelligkeit und Leichtigkeit fokussieren.

In den letzten Jahren hat CAMP Safety eine Reihe von spezifischen Produkten für die Hubschrauberrettung angeboten, die vom Sicherheitsgurt zu den Verbindungsmitteln für den Rettungshelfer, vom Rettungsdreieck zum Sicherheitsgurt für Rettungshunde bis hin zu den Rucksäcken für die medizinische Betreuung reichen: Alle Produkte wurden in Zusammenarbeit mit Rettungsorganisationen konzipiert und entwickelt.



**OFFICIAL SUPPLIER**  
Italian Alpine and Caving  
Rescue Organization

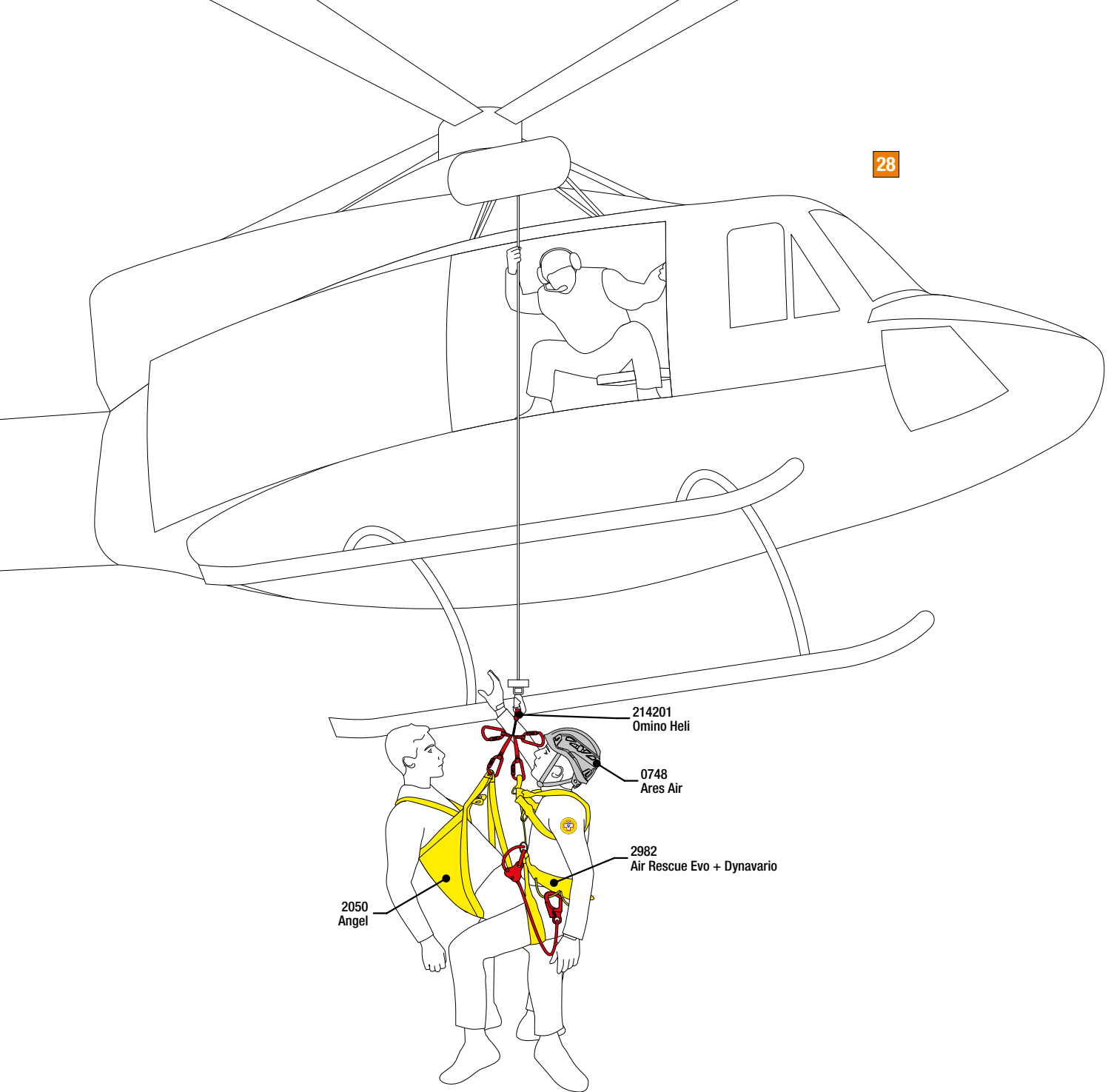

2982 AIR RESCUE EVO  
Pag. 59



0748 ARES AIR  
Pag. 84



2644 ARMOUR PRO  
Pag. 86



0749 ARES VISOR  
Pag. 88



214201 OMINO HELI  
Pag. 123



214301 OMINO HELI PLUS  
Pag. 123



2050 ANGEL  
Pag. 193



2171 KRONOS  
Pag. 192



1373-1374-1375 ATLAS  
Pag. 187



2122 AXION LIGHT  
Pag. 171



Imbracature  
Harnais  
Gurte

p. 40-76



Corde  
Cordes  
Seile

p. 160-171



Caschi  
Casques  
Helme

p. 77-92



Connettori e moschettoni  
Connecteurs et mousquetons  
Verbindungselemente und Karabiner

p. 172-191



Assorbitori di energia e cordini  
Absorbeurs d'énergie et longues  
Falldämpfer und Verbindungsmittel

p. 93-114



Attrezzi da soccorso  
Dispositifs de sauvetage  
Rettungsausrüstung

p. 192-194



Dispositivi di ancoraggio  
Dispositifs d'amarrage  
Anschlageinrichtungen

p. 115-123



Zaini e Sacche  
Sacs à dos et sacs  
Rucksäcke und Säcke

p. 195-200



Attrezzi meccanici  
Appareils mécaniques  
Abseilgeräte

p. 124-159



Abbigliamento  
Vêtements  
Bekleidung

p. 201-203



Black Line

p. 204-212



# IMBRACATURE HARNAIS GURTE



Lavori di accesso su corda sulla torre comunale di Oradea.  
Travaux d'accès sur corde sur la tour municipale d'Oradea.  
Seilunterstützter Zugang am Stadtturm von Oradea.  
Oradea, Romania (courtesy of Camp Technical Solutions, ph. Riky Felderer).

## IN EVIDENZA

Le imbracature rappresentano il fiore all'occhiello della gamma CAMP Safety: **innovazione, confort, qualità e leggerezza** sono i punti chiave che guidano il nostro ufficio R&D nello sviluppo di ogni nuovo modello.

Come di consueto, anche in questo catalogo le novità sono numerose:

- i nuovi quattro modelli testati secondo le normative ANSI e CE sono caratterizzati da una grande robustezza. Sono tutti equipaggiati di indicatori di caduta ed anelli a sgancio di sicurezza per il parcheggio dei cordini anticaduta quando non utilizzati.
- tutta la gamma Golden Top è stata completamente aggiornata, includendo i nuovi elementi metallici già apprezzati sull'imbracatura GT, la quale è ora fruibile anche nella versione completa già assemblata.

I punti di forza in termini di innovazione sono:

- **Elementi metallici esclusivi**, tra cui spicca la **fibbia automatica STS (Slide-Twist-Slide)**, la prima al mondo con sistema di sgancio brevettato a tre movimenti di sicurezza ma senza pulsanti e ora disponibile anche nella versione specifica testata ANSI. Fabbricata tramite microfusione di acciaio inossidabile. La nuova STS garantisce la massima sicurezza ed una robustezza incomparabile.
- **Sistema di attacco ventrale brevettato a doppia asola concentrica**: una per l'alloggiamento dell'anello di attacco, l'altra per l'inserimento del moschettone della parte pettorale e per l'eventuale maglia rapida del bloccante ventrale.
- **Connettore brevettato HMS Belay Lock** per la connessione tra imbracatura bassa e pettorale: dotato di leva antirotazione, apribile per la rimozione del connettore.
- **Imbottiture a spessore e consistenza variabili**, studiate appositamente per conferire una ottima rigidità nei punti di supporto ma, allo stesso tempo, morbidezza nelle aree più sensibili.

## POINTS FORTS

Les harnais sont la fierté de la gamme CAMP Safety : l'**innovation**, le **confort**, la **qualité** et la **légèreté** sont les points clés qui animent notre service R & D pour le développement de chaque nouveau modèle.

Comme d'habitude, les nouveautés sont nombreuses dans ce catalogue :

- les quatre nouveaux modèles testés selon les normes ANSI et CE se caractérisent par une grande robustesse. Ils sont tous équipés d'indicateurs de chute et d'anneaux à déclenchement de sécurité pour stocker les longes antichute lorsqu'elles ne sont pas utilisées.
- toute la gamme Golden Top a été entièrement mise à jour, en incluant la nouvelle bouclerie métallique déjà appréciée sur le harnais GT, lequel peut désormais également être utilisé dans la version complète déjà assemblée.

Les points forts en matière d'innovation sont :

- **Éléments métalliques exclusifs**, parmi eux, la **boucle automatique STS (Slide-Twist-Slide)**, la première au monde avec un système d'ouverture breveté à trois mouvements de sécurité mais sans bouton est maintenant également disponible dans la version spécifique testée ANSI. Elaborée en acier inoxydable microfusé. Les nouvelles STS garantissent un maximum de sécurité et une robustesse incomparable.
- **Système de fixation ventral breveté à double boucles concentriques**: une pour le logement de la boucle d'attache, l'autre pour l'insertion du mousqueton de la partie pectorale et pour l'éventuel maillon rapide du bloqueur ventral.
- **Connecteur breveté HMS Belay Lock** pour la liaison entre le harnais cuissad et le pectoral : avec un levier antirotation, ouvrable pour le retrait du connecteur.
- **Remboussage à épaisseur et consistance variables**, spécialement conçu pour conférer une très bonne rigidité sur les points d'appui, mais en même temps, de la douceur dans les zones les plus sensibles.

## HIGHLIGHTS

Die Sicherheitsgurte sind das Aushängeschild der Produktpalette CAMP Safety: **Innovation, Komfort, Qualität** und **Leichtigkeit** sind die Schlüsselpunkte, die unsere R&D-Abteilung bei der Entwicklung jedes einzelnen Modells antreiben.

Wie gewohnt, gibt es auch in diesem Katalog zahlreiche Neuigkeiten:

- Die vier nach den ANSI und CE Anforderungen getesteten Modelle zeichnen sich durch eine große Strapazierfähigkeit aus. Sie besitzen alle Fallindikatoren und Sicherheitslöseringe für die Verstauung von Verbindungsmitteln zur Absturzicherung.
- Die gesamte Golden Top Produktpalette wurde komplett überholt, dabei wurden Metallelemente inkludiert, die bereits am Gurt GT großen Erfolg erzielt haben. Dieser ist nun auch bereits montiert in der Komplettversion erhältlich.

Die Stärken in puncto Innovation sind:

- **Exklusive metallene Elemente**, wobei darunter die **automatische STS-Schnalle (Slide-Twist-Slide)** hervorsteht: die erste weltweit mit einem patentierten Lösesystem mit drei Sicherheitsbewegungen, ohne Druckknöpfe, nun auch in der spezifisch ANSI getesteten Version erhältlich. Aus Edelstahl in Mikrofusion hergestellt. Die neue STS garantiert ein Höchstmaß an Sicherheit und eine unvergleichliche Solidität.
- **Patentiertes bauchseitiges Befestigungssystem mit konzentrischer Doppelöse**: die eine für die Aufnahme des Befestigungsringes, die andere zum Einführen des Karabiners des Brustteils und für den eventuellen Schließring der Bruststeigklemme.
- **Patentierter Verbinder HMS Belay Lock** für die Verbindung zwischen Sitz- und Brustgurt: mit Drehschutzhebel, der zur Entfernung des Verbinders geöffnet werden kann.
- **Polsterungen mit unterschiedlicher Dicke und Konsistenz**, eigens dazu entwickelt, um an den Stützpunkten eine optimale Steife zu erzielen und gleichzeitig dazu den empfindlicheren Bereichen Geschmeidigkeit zu verleihen.



PATENT PENDING



PATENT PENDING



LANYARD PARKING





FALL INDICATOR



**IMBRACATURE BASSE PER SOSPENSIONE / HARNAIS CUISSARD POUR SUSPENSION / SITZGURTE**

New	Art. Réf. Art.nr.	Descrizione articolo Nom du produit Produktname	Taglie Tailles Größen	Peso Poids Gewicht	Cinturone Ceinture Gurt 	Cosciali Cuisses Beinschlaufen 	CE		ANSI	EAC
				g	B (cm)	C (cm)	EN 358	EN 813	Z133	
	196205	ACCESS SIT	S-L	1500	80-120	50-65		•	•	•
			L-XXL	1570	90-135	60-75		•	•	•
	2163	TREE ACCESS EVO	S-L	1960	80-120	50-65		•	•	•
			L-XXL	2030	90-135	60-75		•	•	•
	216501	GT SIT	S-L	1360	80-120	50-65		•	•	•
			L-XXL	1420	90-140	60-75		•	•	•
	090703	LIBERTY BLACK	S-L	1150	70-110	45-65		•	•	•
			L-XXL	1250	80-130	55-75		•	•	•



**IMBRACATURE PETTORALI / HARNAIS PECTORAL / BRUSTGURTE**

New	Art. Réf. Art.nr.	Descrizione articolo Nom du produit Produktname	Taglie Tailles Größen	Peso Poids Gewicht	Altezza Hauteur Höhe 	CE	EAC
				g	D (cm)		
	216601	GT CHEST	S-L	610	55-75	•	•
			L-XXL	650	65-85	•	•
	0930	GOLDEN CHEST	Taglia unica Taille unique Einheitsgröße	560	55-85	•	•

**IMBRACATURE COMPLETE PER SOSPENSIONE / HARNAIS COMPLET POUR SUSPENSION / KOMPLETTGURTE**

New	Art. Réf. Art.nr.	Descrizione articolo Nom du produit Produktname	Taglie Tailles Größen	Peso Poids Gewicht	Cinturone Ceinture Gurt 	Cosciali Cuisses Beinschlaufen 	Altezza Hauteur Höhe 	CE				ANSI	EAC
				g	B (cm)	C (cm)	D (cm)	EN 358	EN 361	EN 813	EN 12841/B	Z359.11	
	2780	GT TURBO	S-L	2040	80-120	50-65	55-75	•	•	•	•	•	•
			L-XXL	2150	90-140	60-75	65-85	•	•	•	•	•	•
	2193	GT	S-L	2020	80-120	50-65	55-75	•	•	•	•	•	•
			L-XXL	2120	90-140	60-75	65-85	•	•	•	•	•	•
	266203	ACCESS ANSI BLACK	S-L	2680	80-120	50-65	55-75	•	•	•	•	•	•
			L-XXL	2800	90-135	60-75	65-85	•	•	•	•	•	•
	2661	GT ANSI	S-L	2480	80-120	50-65	55-75	•	•	•	•	•	•
	266103	GT ANSI BLACK	L-XXL	2600	90-140	60-75	65-85	•	•	•	•	•	•
	094112	GOLDEN TOP EVO ALU	S-L	1990	70-110	45-65	55-75	•	•	•	•	•	•
	094113	GOLDEN TOP EVO ALU BLACK	L-XXL	2090	80-130	55-75	65-85	•	•	•	•	•	•
	094111	GOLDEN TOP PLUS ALU	S-L	1900	70-110	45-65	55-75	•	•	•	•	•	•
			L-XXL	2000	80-130	55-75	65-85	•	•	•	•	•	•
	092111	GOLDEN TOP PLUS	S-L	2000	70-110	45-65	55-75	•	•	•	•	•	•
			L-XXL	2100	80-130	55-75	65-85	•	•	•	•	•	•

**IMBRACATURE PER SOCCORSO / HARNAIS POUR LE SAUVETAGE / RETTUNGSGURTE**

New	Art. Réf. Art.nr.	Descrizione articolo Nom du produit Produktname	Taglie Tailles Größen	Peso Poids Gewicht	Pettorale Poitrine Brust 	Cinturone Ceinture Gurt 	Cosciali Cuisses Beinschlaufen 	CE					
				g	A (cm)	B (cm)	C (cm)	EN 358	EN 361	EN 813	EN 12277		
	298202	AIR RESCUE EVO CHEST	S	280	84-105							•	•
			M	290	90-120								
			L	320	96-130								
	298201	AIR RESCUE EVO SIT	S	530		67-90	43-55					•	•
			M	550		76-110	49-62						
			L	560		83-125	54-67						
	298203	AIR RESCUE EVO SIT + DYNAVARIO 105 cm	S	930		67-90	43-55					•	•
			M	950		76-110	49-62						
			L	960		83-125	54-67						

**IMBRACATURE PER ANTICADUTA E POSIZIONAMENTO SUL LAVORO**  
**HARNAIS D'ANTICHUTE ET POUR LE MAINTIEN AU TRAVAIL / AUFFANG-UND HALTEGURTE ZUR ARBEITSPLATZPOSITIONIERUNG**

New	Art. Réf. Art.nr.	Descrizione articolo Nom du produit Produktname	Taglie Tailles Größen	Peso Poids Gewicht	Pettorale Poitrine Brust	Cinturone Ceinture Gurt	Cosciali Cuisses Beinschlaufen	Altezza Hauteur Höhe	CE		EAC
				g	A (cm)	B (cm)	C (cm)	D (cm)	EN 358	EN 361	
	126501	GRAVITY	S-L L-XXL	1810 1930	80-120 90-140	70-110 80-130	45-65 55-75	55-75 65-85	•	•	•
	2120	ORBITAL	S-L L-XXL	1330 1380	80-120 90-140	70-110 80-130	45-65 55-75	55-75 65-85	•	•	•
	01061	VERTICAL 2 PLUS	Taglia unica Taille unique Einheitsgröße	2000	80-140	70-130	45-75	55-85	•	•	•

**IMBRACATURE PER ANTICADUTA / HARNAIS D'ANTICHUTE / AUFFANGURTE**

New	Art. Réf. Art.nr.	Descrizione articolo Nom du produit Produktname	Taglie Tailles Größen	Peso Poids Gewicht	Pettorale Poitrine Brust	Cosciali Cuisses Beinschlaufen	Altezza Hauteur Höhe	CE	ANSI	EAC
				g	A (cm)	C (cm)	D (cm)			
	2515	FOCUS VEST	Taglia unica Taille unique Einheitsgröße	1600	80-140	45-75	50-90	•		
	2664	FOCUS VEST ANSI	Taglia unica Taille unique Einheitsgröße	1850	80-140	45-75	50-90	•	•	
	2663	FOCUS LIGHT ANSI	Taglia unica Taille unique Einheitsgröße	1650	80-140	45-75	50-90	•	•	
	2168	SWIFTY VEST	Taglia unica Taille unique Einheitsgröße	1270	80-140	45-75	55-85	•		•
	2167	SWIFTY LIGHT	Taglia unica Taille unique Einheitsgröße	1000	80-140	45-75	55-85	•		•
	2121	QUANTUM	S-L L-XXL	900 950	80-120 90-140	45-65 55-75	55-75 65-85	•		•
	1247021	VERTICAL 2	Taglia unica Taille unique Einheitsgröße	1350	80-140	45-75	55-85	•		
	09221	EMPIRE	Taglia unica Taille unique Einheitsgröße	920	80-140	45-75	55-85	•		
	12751	BASIC DUO	Taglia unica Taille unique Einheitsgröße	790	80-140	45-75	55-85	•		•
	12981	BASIC	Taglia unica Taille unique Einheitsgröße	700	80-140	45-75	55-85	•		•

**CINTURE PER IL POSIZIONAMENTO SUL LAVORO / CEINTURES POUR LE MAINTIEN AU TRAVAIL / HALTEGURTE ZUR ARBEITSPLATZPOSITIONIERUNG**

New	Art. Réf. Art.nr.	Descrizione articolo Nom du produit Produktname	Taglie Tailles Größen	Peso Poids Gewicht	Cinturone Ceinture Gurt	CE
				g	B (cm)	
	1268	EASY BELT	S-L L-XXL	520 610	70-110 90-130	•

= Punto d'attacco per l'arresto caduta  
 = Point d'attache antichute  
 Auffangöse

= Punto di attacco per il posizionamento sul lavoro  
 = Point d'attache pour le maintien au travail  
 Auffangöse für Arbeitsplatzpositionierung

# GAMMA - GAMME - SORTIMENT

## IMBRACATURE BASSE PER SOSPENSIONE / HARNAIS CUISSARD POUR SUSPENSION / SITZGURTE



**ACCESS SIT**  
196205



**TREE ACCESS EVO**  
2163



**GT SIT**  
216501



**LIBERTY BLACK**  
090703

## IMBRACATURE PETTORALI / HARNAIS PECTORAL / BRUSTGURTE



**GT CHEST**  
216601 (+ 196205 ACCESS SIT)



**GT CHEST**  
216601 (+ 2163 TREE ACCESS EVO)



**GT CHEST**  
216601 (+ 216501 GT SIT)



**GOLDEN CHEST**  
0930 (+ 090703 LIBERTY BLACK)

## IMBRACATURE COMPLETE PER SOSPENSIONE / HARNAIS COMPLET POUR SUSPENSION / KOMPLETTGURTE



**GT TURBO**  
2780



**GT**  
2193



**ACCESS ANSI BLACK**  
266203



**GT ANSI**  
2661



**GOLDEN TOP EVO ALU**  
094112



**GOLDEN TOP PLUS ALU**  
094111



**GOLDEN TOP PLUS**  
092111



**IMBRACATURE PER SOCCORSO  
HARNAIS POUR LE SAUVETAGE  
RETTUNGSGURTE**



**AIR RESCUE EVO**  
2982



**GRAVITY**  
126501



**ORBITAL**  
2120



**VERTICAL 2 PLUS**  
0106I

**IMBRACATURE PER ANTICADUTA E POSIZIONAMENTO SUL LAVORO  
HARNAIS D'ANTICHUTE ET POUR LE MAINTIEN AU TRAVAIL  
AUFFANG-UND HALTEGURTE ZUR ARBEITSPLATZPOSITIONIERUNG**

**IMBRACATURE PER ANTICADUTA / HARNAIS D'ANTICHUTE / AUFFANGURTE**



**FOCUS VEST**  
2515



**FOCUS VEST ANSI**  
2664



**FOCUS LIGHT ANSI**  
2663



**SWIFTY VEST**  
2168



**SWIFTY LIGHT**  
2167



**QUANTUM**  
2121



**VERTICAL 2**  
124702I



**EMPIRE**  
0922I



**BASIC DUO**  
1275I



**BASIC**  
1298I

**CINTURE PER IL POSIZIONAMENTO SUL LAVORO / CEINTURES POUR LE MAINTIEN AU TRAVAIL / HALTEGURTE ZUR ARBEITSPLATZPOSITIONIERUNG**



**EASY BELT**  
1268

# Access Sit

**196205**

**ROPE ACCESS**



Imbracatura bassa sviluppata appositamente per tutti i lavori di sospensione prolungata.

Il cinturone e i cosciali dotati di ampie aree di supporto in materiale termoformato ergonomico, uniti ad una connessione anteriore cintura-cosciali di lunghezza ridotta con fettucce distanziate, conferiscono ad Access Sit le caratteristiche indispensabili per tutti gli specialisti dell'accesso su corda.

Attacco ventrale brevettato caratterizzato da due anelli concentrici: uno per l'alloggiamento dell'anello in alluminio per il collegamento di cordini ed attrezzi, ed uno per il collegamento dell'imbracatura pettorale e del bloccante ventrale.

Fibbie a sgancio STS brevettate montate sui cosciali.

3 anelli di attacco in lega d'alluminio: ventrale per la sospensione, laterali per il posizionamento e la trattenuta.

Possibilità di installare il pettorale GT Chest art.216601, dotato di due attacchi anticaduta (sternale e dorsale) per l'ottenimento di un'imbracatura completa anticaduta.

2 taglie.

Harnais cuissard spécialement conçu pour tous les travaux avec suspension prolongée.

La ceinture et les cuisses sont pourvues de grandes zones de soutien en matériau thermoformé ergonomique, avec une connexion ceinture-cuisse de longueur réduite avec des sangles espacées, donnant à l'Access Sit les caractéristiques indispensables pour tous les spécialistes de l'accès sur corde.

Attache ventrale brevetée caractérisée par deux anneaux concentriques : un pour l'anneau en aluminium permettant la connexion des longes et des équipements, l'autre pour la connexion du harnais pectoral et le bloqueur ventral.

Boucles automatiques STS brevetés montées sur les cuisses.

3 anneaux d'attache en alliage d'aluminium : ventrale pour la suspension, latérale pour le maintien et la retenue.

Possibilité d'installer le pectoral GT Chest réf.216601 doté de 2 points d'attache antichute (sternal et dorsal) pour l'obtention d'un harnais complet d'antichute.

2 tailles.

Sitzgurt eigens für alle Arbeiten bei längerem Hängen entwickelt.

Der Hüftgurt und die Beinschlaufen mit ihren großen Stützflächen aus ergonomischem thermogeformtem Material und eine vorderseitige, in der Länge reduzierte Verbindung von Hüftgurt und Beinschlaufen mit distanzierten Bändern verleihen Access Sit die Eigenschaften, die für alle Spezialisten des Seilzugangs unverzichtbar sind.

Die patentierte Bruststeigklemme zeichnet sich durch zwei konzentrische Ringe aus: einer dient als Sitz des Aluminiumrings für das Anbringen von Schlingen und Geräten, der andere als Verbindungsstück für den Brustgurt und die Bruststeigklemme.

Patentierte STS-Schnallen mit Lösesystem, welche an den Beinschlaufen fixiert sind.

3 Aluminiumbefestigungsösen: am Bauch für freies Hängen, seitlich für die Arbeitsplatzpositionierung und das Zurückhalten.

Eventuelle Anbringung des Brustgurts GT Chest Art.216601, ausgestattet mit zwei Aufhängeösen (an der Brust und am Rücken), um einen kompletten Auffanggurt zu erhalten.

2 Größen.



Art. Réf. Art.nr.	Descrizione articolo Nom du produit Produktname	Taglie Tailles Größen	Peso Poids Gewicht	Cinturone Ceinture Gurt	Cosciali Cuisses Beinschlaufen	CE		EN 358	EN 813	EAC	Punti d'attacco Points d'attache Befestigungspunkte
			g	B (cm)	C (cm)						
196205	ACCESS SIT	S-L	1500	80-120	50-65	•	•	•	•	•	
		L-XXL	1570	90-135	60-75						

# Tree Access Evo

**2163**

**TREE CLIMBING**



**2163+216601**  
**CE EN 361**

Una nuova evoluzione nell'ambito delle imbracature per arboricoltura: ogni singola caratteristica di Tree Access Evo è concepita per soddisfare anche i tree-climber più esigenti.

Innovativo sistema di attacco ventrale mobile, costruito in corda semi-statica da 10,5 mm ricoperta da una fettuccia tubolare di rinforzo per una durata incomparabile. Dotato di due asole alle estremità, utilizzabili come punti di attacco per il posizionamento. Connessione regolabile del ponte mobile al cinturone, per consentire di variare la posizione di sospensione. Ampia superficie di imbottitura del cinturone e dei cosciali, in materiale termoformato ergonomico.

Collegamento anteriore cosciali-cinturone con fettucce distanziate per il miglioramento del comfort nella zona inguinale.

Fibbie a sgancio STS brevettate montate sui cosciali.

Asola di attacco ventrale brevettata caratterizzata da due anelli concentrici: uno per la connessione di attrezzi ed uno per il collegamento dell'imbracatura pettorale e del bloccante ventrale.

2 anelli di attacco in lega d'alluminio laterali per il posizionamento e la trattenuta.

Possibilità di installare il pettorale GT Chest art.216601, dotato di due attacchi anticaduta (sternale e dorsale) per l'ottenimento di un'imbracatura completa anticaduta.

2 taglie.

Une nouvelle évolution dans le domaine des harnais d'élagage : chaque caractéristique du Tree Access Evo est conçue pour satisfaire l'élagueur le plus exigeant.

Système innovant d'attache ventrale mobile, construite en corde semi-statique de 10,5 mm recouverte d'une sangle tubulaire de renfort pour une durabilité inégalée. Comprend deux boucles aux extrémités, utilisables comme points d'attache pour le maintien au travail. Connexion réglable à la ceinture du pont mobile, afin de permettre la variation de la position de suspension.

Grande surface de rembourrage de la ceinture et des cuisses en matériau thermoformé ergonomique. Raccordement à l'avant cuisse-ceinture avec des sangles espacées pour l'amélioration du confort dans la région inguinale.

Boucles à ouverture STS brevetés montées sur les cuisses.

Attache ventrale brevetée caractérisée par deux anneaux concentriques : un permettant la connexion des longes et des équipements, l'autre pour la connexion du harnais pectoral et le bloqueur ventral.

2 anneaux latéraux d'attache en alliage d'aluminium pour le maintien et la retenue.

Possibilité d'installer le pectoral GT Chest réf. 216601, doté de deux points d'attache antichute (sternal et dorsal) pour l'obtention d'un harnais complet d'antichute.

2 tailles.

Eine neue Evolution im Bereich der Baumpflegegurte: jede einzelne Eigenschaft des Tree Access Evo wurde zur Zufriedenstellung der anspruchsvollsten Tree Climber konzipiert.

Mit einem innovativen, mobilen Bruststeigklemmensystem versehen, hergestellt aus halbstatischem Seil des Durchmessers 10,5 mm und mit einem Rundband überzogen, für eine unvergleichliche Lebensdauer. Zwei Ösen an den Endstücken, verwendbar als Anschlagpunkte fürs Positionieren. Einstellbare Verbindung des mobilen Steigs am Gurt, dies erlaubt das Verändern der Position bei Hängeeinsätzen.

Breitgepolsterter Gürtel und Beinschlaufen aus thermogeformtem, ergonomischem Material.

Die vorderseitige Verbindung der Beinschlaufen mit dem Gurt mit distanzierten Bändern verbessert den Tragekomfort in der Leistengegend.

Patentierte STS-Schnallen mit Lösesystem, welche an den Beinschlaufen fixiert sind.

Ventrale, patentierte Anschlagöse, gekennzeichnet durch zwei konzentrische Ringe für das Anbringen von Geräten und die Verbindung des Brustgurts mit der Bruststeigklemme.

2 seitliche Aluminiumbefestigungsösen für Positionierung und Rückhaltung. Um einen kompletten Auffanggurt zu erhalten, kann der Brustgurt GT Chest Art.216601 mittels zwei Fallschutzösen (an Brust und Rücken) angebracht werden.

2 Größen.

Art. Réf. Art.nr.	Descrizione articolo Nom du produit Produktname	Taglie Tailles Größen	Peso Poids Gewicht	Cinturone Ceinture Gurt	Cosciali Cuisses Beinschlaufen	CE		ANSI	EN 358	EN 813	Z133	Punti d'attacco Points d'attache Befestigungspunkte
			g	B (cm)	C (cm)	EN 358	EN 813	Z133				
2163	TREE ACCESS EVO	S-L	1960	80-120	50-65	•	•	•	•	•	•	
		L-XXL	2030	90-135	60-75	•	•	•	•	•	•	

# GT Sit

**216501**

ROPE ACCESS

TOWERS/INDUSTRY

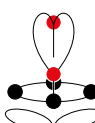

  
**216501+216601**  
**CE EN 361**

GT Sit rappresenta un salto in avanti nel comfort delle imbracature per accesso su corda. Sviluppata seguendo i risultati emersi in seguito al nostro programma di ricerca "SOSPESI" relativo alla sindrome da sospensione.

L'innovativa struttura di collegamento tra cosciali e cinturone rende GT Sit perfetta sia durante la sospensione che per la movimentazione a terra. Tutte le imbottiture, con spessori e consistenze variabili, sono studiate per dare il giusto supporto a tutte le parti del corpo coinvolte.

Attacco ventrale brevettato caratterizzato da due anelli concentrici: uno necessario all'alloggiamento dell'anello in alluminio (per il collegamento di cordini ed attrezzi), uno per la connessione dell'imbracatura pettorale e del bloccante ventrale.

Fibbie a sgancio STS brevettate montate sui cosciali.

3 anelli di attacco in lega d'alluminio: ventrale per la sospensione, laterali per il posizionamento e la trattenuta. Anello tessile posteriore di trattenuta. Possibilità di installare il pettorale GT Chest art.216601, dotato di due attacchi anticaduta (sternale e dorsale) per l'ottenimento di un'imbracatura completa anticaduta.

2 taglie.

Le GT Sit représente un bond en avant dans le confort des harnais pour l'accès sur corde. Développé suivant les recommandations apparues suite à notre programme de recherche «SOSPESI» sur le syndrome de suspension.

La structure novatrice de liaison entre les cuisses et la ceinture rend le GT Sit parfait tant au cours de la suspension que pour les déplacements au sol.

Tous les rembourrages, avec des épaisseurs et de textures variables, sont conçus pour donner un soutien adéquat à toutes les parties concernées du corps.

Attache ventrale brevetée caractérisée par deux anneaux concentriques : un pour l'anneau en aluminium permettant la connexion des longes et des équipements, l'autre pour la connexion du harnais pectoral et le bloqueur ventral.

Boucles à ouverture STS brevetés montées sur les cuisses.

3 anneaux d'attache en alliage d'aluminium : ventral pour la suspension, latéraux pour le maintien et la retenue. Anneau textile postérieur de retenue.

Possibilité d'installer le pectoral GT Chest réf. 216601, doté de deux points d'attache antichute (sternal et dorsal) pour l'obtention d'un harnais complet d'antichute.

2 tailles.

GT Sit stellt im Komfort der Sicherheitsgurte für den Seilzugang einen Sprung nach vorne dar. Er wurde auf der Grundlage der Empfehlungen entwickelt, die infolge unseres Forschungsprogramms "SOSPESI" über das Hängesyndrom erarbeitet wurden.

Die innovative Verbindungsstruktur zwischen Beinschlaufen und Hüftgurt macht GT Sit perfekt beim freien Hängen und bei der Bewegung vom Boden.

Alle Polsterungen, mit unterschiedlicher Dicke und Konsistenz, wurden dazu entwickelt, um alle beteiligten Körperteile richtig abzustützen. Patentierter, ventraler Anschlagpunkt, gekennzeichnet durch zwei konzentrische Ringe: einer dient als Sitz für den Aluminiumring (für die Anbringung von Schlingen und Geräten), einer dient der Verbindung mit dem Brustgurt und der Bruststeigklemme.

Patentierter STS-Schnallen mit Lösesystem, welche an den Beinschlaufen fixiert sind.

3 Aluminiumbefestigungsösen: am Bauch für freies Hängen, seitlich für die Arbeitsplatzpositionierung und das Zurückhalten. Rückseitige Bandöse für das Zurückhalten.

Eventuelle Anbringung des Brustgurts GT Chest Art.216601, ausgestattet mit zwei Aufhängeösen (an der Brust und am Rücken), um einen kompletten Auffanggurt zu erhalten.

2 Größen.

Art. Réf. Art.nr.	Descrizione articolo Nom du produit Produktname	Taglie Tailles Größen	Peso Poids Gewicht	Cinturone Ceinture Gurt	Cosciali Cuisses Beinschlaufen	CE		EN 358	EN 813	EAC	Punti d'attacco Points d'attache Befestigungspunkte
			g	B (cm)	C (cm)	EN 358	EN 813				
216501	GT SIT	S-L	1360	80-120	50-65	•	•	•	•	•	
		L-XXL	1420	90-140	60-75						

# Liberty Black

**090703**

**ROPE ACCESS**

**TEAM RESCUE**



Imbracatura leggera e minimalista, per lavori di sospensione e di posizionamento.

Imbottiture ridotte in larghezza per permettere la massima mobilità nella movimentazione a terra.

Anelli e fibbie a regolazione rapida in acciaio.

3 anelli di attacco: ventrale per la sospensione, laterali per il posizionamento e la trattenuta.

Possibilità di installare il pettorale Golden Chest art.0930, dotato di un attacco anticaduta sternale, per l'ottenimento di un'imbracatura completa anticaduta.

2 taglie.

Harnais léger et minimaliste, pour les travaux de suspension et de positionnement.

Rembourrage réduit en largeur pour permettre un maximum de mobilité dans le déplacement au sol.

Anneaux et boucles à réglage rapide en acier.

3 anneaux d'attache : ventral pour la suspension, latéraux pour le maintien et la retenue.

Possibilité d'installer le Golden Chest réf.0930, doté d'un point d'attache antichute sternal pour l'obtention d'un harnais complet d'antichute.

2 tailles.

Leichter und minimalistischer Sicherheitsgurt, für Arbeiten beim freien Hängen und in Halteposition.

In der Breite reduzierte Polsterungen für eine maximale Bewegungsfreiheit am Boden.

Schnell einstellbare Ösen und Schnallen aus Stahl.

3 Einhängösen: am Bauch für freies Hängen, seitlich für die Arbeitsplatzpositionierung und das Zurückhalten.

Eventuelle Anbringung des Brustgurts Golden Chest Art.0930, ausgestattet mit einer vorderseitigen Aufhängeöse, für das Erhalten eines kompletten Auffanggurtes.

2 Größen.

Pag. 205

**BLACK LINE**



Art. Réf. Art.nr.	Descrizione articolo Nom du produit Produktname	Taglie Tailles Größen	Peso Poids Gewicht	Cinturone Ceinture Gurt	Cosciali Cuisses Beinschlaufen	CE		EAC	Punti d'attacco Points d'attache Befestigungspunkte
			g	B (cm)	C (cm)	EN 358	EN 813		
090703	LIBERTY BLACK	S-L	1150	70-110	45-65	•	•	•	
		L-XXL	1250	80-130	55-75				

### ACCESS SIT + GT CHEST



### TREE ACCESS EVO + GT CHEST



### GT SIT + GT CHEST



## GT Chest

**216601**

ROPE ACCESS

TREE CLIMBING

TOWERS/INDUSTRY

Imbracatura pettorale a 2 attacchi: 1 sternale, 1 dorsale.  
La forma dell'imbottitura è concepita per un comfort ottimale, in particolare sul collo. Doppia regolazione in altezza (anteriore e posteriore). Connettore HMS Belay lock brevettato per l'attacco alla parte bassa, dotato di leva antirotazione apribile.  
Fettuccia di tensionamento per bloccante ventrale. Anelli di attacco in lega d'alluminio.  
Abbinabile alle imbracature GT Sit, Access Sit e Tree Access Evo per l'utilizzo con funzione anticaduta.  
2 taglie.

Harnais torse à 2 points d'attache : 1 sternal, 1 dorsal.  
La forme du rembourrage est conçue pour un confort optimal, en particulier sur le cou. Double réglage de la hauteur (avant et arrière). Connecteur HMS Belay Lock breveté du point d'attache sur la partie inférieure, équipé d'un levier anti-rotation ouvrable.  
Sangle de tension pour le bloqueur de poitrine. Anneaux d'attache en alliage d'aluminium.  
Combinable avec les harnais GT Sit, Access Sit et Tree Access Evo pour une utilisation avec la fonction anticadute.  
2 tailles.

Brustgurt mit 2 Einhängeösen: 1 auf Brusthöhe, 1 am Rücken.  
Die Polsterform wurde für einen optimalen Komfort, insbesondere am Hals, konzipiert. Doppelte Höheneinstellung (vorne und hinten). Patentierter Verbinder HMS Belay lock für das Einhängen an den unteren Teil, mit Drehschutzhebel, der geöffnet werden kann.  
Spannband für Bruststeigklemme. Befestigungsringe aus Aluminiumlegierung.  
Kombinierbar mit Sicherheitsgurt GT Sit, Access Sit und Tree Access Evo für den Einsatz mit Auffangfunktion.  
2 Größen.

Art. Réf. Art.nr.	Descrizione articolo Nom du produit Produktname	Taglie Tailles Größen	Peso Poids Gewicht	Altezza Hauteur Höhe	CE	EN 361	EAC	Punti d'attacco Points d'attache Befestigungspunkte
			g	D (cm)				
216601	GT CHEST	S-L	610	55-75	•	•	•	
		L-XXL	650	65-85				

## LIBERTY BLACK + GOLDEN CHEST



090703+0930  
CE EN 361

Pag. 205

BLACK LINE

## Golden Chest

0930

ROPE ACCESS

TEAM RESCUE

Imbracatura pettorale con spallacci imbottiti abbinabile all'imbracatura Liberty, per l'utilizzo con funzione anticaduta. Dotato di un punto anticaduta sternale.

Connettore HMS Belay lock brevettato per l'attacco alla parte bassa, dotato di leva antirotazione apribile.

Fettuccia di tensionamento per bloccante ventrale. Componenti in acciaio. Taglia unica regolabile.

Harnais pectoral, avec bretelles rembourrées, combinable au harnais Liberty pour l'utilisation comme antichute. Doté d'un point d'attache antichute sternal.

Connecteur HMS Belay Lock breveté du point d'attache sur la partie inférieure, équipé d'un levier anti-rotation ouvrable.



Sangle de tension pour le bloqueur de poitrine. Bouclerie en acier. Taille unique réglable.

Brustgurt mit gepolsterten Schulterträgern, kombinierbar mit dem Sicherheitsgurt Liberty, für den Einsatz mit Auffangfunktion. Auf Brustbeinhöhe mit Auffangöse ausgestattet.

Patentierter Verbinder HMS Belay lock für das Einhängen an den unteren Teil, mit Drehschutzhebel, der geöffnet werden kann.

Spannband für Bruststeigklemme. Einzelteile aus Stahl.

Verstellbare Einheitsgröße.

Art. Réf. Art.nr.	Descrizione articolo Nom du produit Produktname	Taglie Tailles Größen	Peso Poids Gewicht	Altezza Hauteur Höhe		EAC	Punti d'attacco Points d'attache Befestigungspunkte
			g	cm D (cm)			
0930	GOLDEN CHEST	Taglia unica Taille unique Einheitsgröße	560	55-85	•	•	



Preparazione della discesa da una turbina eolica di proprietà della Electricity Generating Authority of Thailand (EGAT).  
Préparation de la descente d'une éolienne appartenant à l'Autorité Thaïlandaise de Production d'Electricité (EGAT).  
Abseilvorbereitung an der Windkraftanlage der Electricity Generating Authority of Thailand (EGAT).  
Nakorn Ratchasima, Thailand (courtesy of Outdoor Solution and High Solution Network, ph. Patcharakan Babprasertth).



## GT Turbo

2780

ROPE ACCESS

TEAM RESCUE

Imbracatura completa integrata con il bloccante ventrale brevettato Turbochest, ideale per lavori in quota complessi che richiedono lunghe risalite su corda.

GT Turbo unisce il comfort della costruzione GT, derivata dal nostro programma di ricerca "SOSPESI" relativo alla sindrome da sospensione, all'efficienza in risalita del Turbochest, dotato di rotelle brevettate per ridurre l'attrito sulla corda.

Turbochest è facilmente smontabile e sostituibile.

Fibbie a sgancio STS brevettate montate sui cosciali.

5 anelli di attacco in lega d'alluminio: ventrale per la sospensione, laterali per il posizionamento e la trattenuta, sternale e dorsale per l'anticaduta.

Anello tessile posteriore di trattenuta.

2 taglie.

Harnais complet avec bloqueur ventral intégré Turbochest breveté, idéal pour les travaux en hauteur complexes nécessitant de longues remontées sur corde.

Le GT Turbo combine le confort de la construction de GT, dérivé de notre programme de recherche relatif au syndrome de suspension et l'efficacité en remontée du Turbochest, doté de poulies brevetées pour réduire la friction sur la corde.

Le Turbochest est facilement amovible et remplaçable.

Boucles à ouverture STS brevetés montés sur les cuisses.

5 anneaux d'attache en alliage d'aluminium : ventral pour la suspension, latéraux pour le maintien et la retenue, sternal et dorsal pour l'antichute.

Anneau textile postérieur de retenue.

2 tailles.

Komplettgurt mit integrierter, patentierter Bruststeigklemme Turbochest, ideal für komplexe Höhenarbeiten, die nach langen Seilaufstiegsmanövern verlangen.

GT Turbo vereint den Komfort der GT-Konstruktion, die infolge unseres Forschungsprogramms "SOSPESI" über das Hängesyndrom erarbeitet wurden, mit der Aufstiegseffizienz des Turbochest, ausgestattet mit patentierten Rädchen, um die Seilreibung zu verringern.

Turbochest kann einfach entfernt und ersetzt werden.

Patentierter STS-Schnallen mit Lösesystem, welche an den Beinschlaufen fixiert sind.

5 Aluminiumbefestigungsösen: am Bauch für freies Hängen, seitlich für die Arbeitsplatzpositionierung und das Zurückhalten, am Brustbein und am Rücken als Auffangschutz. Rückseitige Bandöse für das Zurückhalten.

2 Größen.

Art. Réf. Art.nr.	Descrizione articolo Nom du produit Produktname	Taglie Tailles Größen	Peso Poids Gewicht g	Cinturone Ceinture Gurt B (cm)	Cosciali Cuisses Beinschlaufen C (cm)	Altezza Hauteur Höhe D (cm)	CE				EN 358	EN 361	EN 813	EN 12841/B	ERAC	Punti d'attacco Points d'attache Befestigungspunkte
							EN 358	EN 361	EN 813	EN 12841/B						
2780	GT TURBO	S-L	2040	80-120	50-65	55-75	.	.	.	.	.	.	.	.	.	
		L-XXL	2150	90-140	60-75	65-85	.	.	.	.	.	.	.	.	.	



**GT**   
**2193**

**ROPE ACCESS** **TOWERS/INDUSTRY** **TEAM RESCUE**



L'imbracatura completa GT rappresenta il compromesso ideale tra comfort e leggerezza.

Sviluppata seguendo i risultati emersi in seguito al nostro programma di ricerca "SOSPESI" relativo alla sindrome da sospensione. Tutte le imbottiture, con spessori e consistenze variabili, sono studiate per dare il giusto supporto a tutte le parti del corpo coinvolte.

Attacco ventrale brevettato caratterizzato da due anelli concentrici: uno necessario all'alloggiamento dell'anello in alluminio (per il collegamento di cordini ed attrezzi), uno per la connessione dell'imbracatura pettorale e del bloccante ventrale. Connettore HMS Belay lock brevettato, dotato di leva antirotazione apribile. Fettuccia di tensionamento per bloccante ventrale.

Fibbie a sgancio STS brevettate montate sui cosciali.

5 anelli di attacco in lega d'alluminio: ventrale per la sospensione, laterali per il posizionamento e la trattenuta, sternale e dorsale per l'anticaduta. Anello tessile posteriore di trattenuta.

2 taglie.

Le harnais complet GT constitue le compromis idéal entre confort et légèreté.

Développé suivant les recommandations apparues suite à notre programme de recherche «SOSPESI» sur le syndrome de suspension. Tous les rembourrages, avec des épaisseurs et de textures variables, sont conçus pour donner un soutien adéquat à toutes les parties concernées du corps.

Attache ventrale brevetée caractérisée par deux anneaux concentriques : un pour l'anneau en aluminium permettant la connexion des longes et des équipements, l'autre pour la connexion du harnais pectoral et le bloqueur ventral. Connecteur HMS Belay Lock breveté, équipé d'un levier anti-rotation ouvrable. Sangle de tension pour le bloqueur de poitrine.

Boucles à ouverture STS brevetés montées sur les cuisses.

5 anneaux d'attache en alliage d'aluminium : ventral pour la suspension, latéraux pour le maintien et la retenue, sternal et dorsal pour l'antichute. Anneau textile postérieur de retenue.

2 tailles.

Der Komplettgurt GT ist der ideale Kompromiss zwischen Komfort und Leichtigkeit.

Er wurde auf der Grundlage der Empfehlungen entwickelt, die infolge unseres Forschungsprogramms "SOSPESI" über das Hängesyndrom erarbeitet wurden. Alle Polsterungen, mit unterschiedlicher Dicke und Konsistenz, wurden dazu entwickelt, um alle beteiligten Körperteile richtig abzustützen.

Patentierter, ventraler Anschlagpunkt, gekennzeichnet durch zwei konzentrische Ringe: einer dient als Sitz für den Aluminiumring (für die Anbringung von Schlingen und Geräten), einer dient der Verbindung mit dem Brustgurt und der Bruststeigklemme. Patentierter Verbinder HMS Belay lock, mit Drehschutzhebel, der geöffnet werden kann. Spannband für Bruststeigklemme.

Patentierter STS-Schnallen mit Lösesystem, welche an den Beinschlaufen fixiert sind.

5 Aluminiumbefestigungsösen: am Bauch für freies Hängen, seitlich für die Arbeitsplatzpositionierung und das Zurückhalten, am Brustbein und am Rücken als Auffangschutz. Rückseitige Bandöse für das Zurückhalten. 2 Größen.

Art. Réf. Art.nr.	Descrizione articolo Nom du produit Produktname	Taglie Tailles Größen	Peso Poids Gewicht g	Cinturone Ceinture Gurt B (cm)	Cosciali Cuisses Beinschlaufen C (cm)	Altezza Hauteur Höhe D (cm)	CE			Punti d'attacco Points d'attache Befestigungspunkte
							EN 358	EN 361	EN 813	
2193	GT	S-L	2020	80-120	50-65	55-75	•	•	•	
		L-XXL	2120	90-140	60-75	65-85	•	•	•	

# Access ANSI Black

**266203**

**ROPE ACCESS**



Access ANSI è l'imbracatura completa ideale per lunghi lavori in sospensione, caratterizzata da un'eccezionale comfort e da una incredibile robustezza.

Il cinturone ed i cosciali sono dotati di imbottiture termoformate ergonomiche in grado di dare un ampio supporto e sono connessi attraverso fettucce opportunamente distanziate in grado di dare all'imbracatura una vestibilità confortevole e precisa.

Attacco ventrale brevettato caratterizzato da due anelli concentrici: uno per l'alloggiamento dell'anello in alluminio per il collegamento di cordini ed attrezzi, ed uno per il collegamento dell'imbracatura pettorale e del bloccante ventrale. Moschettone in acciaio con chiusura 3Lock e spina anti-rotazione rimovibile. Fettuccia di tensionamento per bloccante ventrale. Fibbie a sgancio ANSI STS brevettate montate sui cosciali.

Attacchi a sgancio di sicurezza sugli spallacci, per l'aggancio di cordini anticaduta quando non utilizzati.

6 anelli di attacco in lega d'alluminio: 1 sternale e 1 dorsale dotati di indicatore di caduta, 1 ventrale per la sospensione, 2 laterali e 1 posteriore per il posizionamento e la trattenuta.

2 taglie.

Le Access ANSI est le harnais complet idéal pour les longs travaux en suspension, caractérisé par un confort exceptionnel et une incroyable robustesse.

La ceinture et les tours de cuisse sont équipés d'un rembourrage ergonomique thermoformé pour procurer un large support et sont reliés entre eux par des sangles opportunément espacés de manière à permettre un ajustement confortable et précis du harnais.

Attache ventrale brevetée caractérisée par deux anneaux concentriques : un pour l'anneau en aluminium permettant la connexion des longes et des équipements, l'autre pour la connexion du harnais pectoral et le bloqueur ventral. Mousqueton en acier avec fermeture 3Lock et broche anti-rotation amovible. Sangle de tension pour le bloqueur de poitrine.

Boucles à ouverture ANSI STS brevetés montées sur les cuisses.

Anneaux à déclenchement de sécurité pour stocker les longes antichute lorsqu'elles ne sont pas utilisées.

6 anneaux d'attache en alliage d'aluminium : 1 sternal et 1 dorsal avec indicateurs de chute, 1 ventral pour la suspension, 2 latéraux et 1 postérieur pour le maintien et la retenue.

2 tailles.

Access ANSI ist der ideale Komplettgurt für langes Hängen. Er zeichnet sich durch einen außergewöhnlich hohen Komfort und einer unglaublichen Strapazierfähigkeit aus.

Der Hüftgurt und die Beinschlaufen besitzen thermogeformte Polsterungen für eine optimale Stützung und werden durch zweckmäßig distanzierte Bänder miteinander verbunden, um dem Gurt eine komfortable und präzise Passform zu verleihen.

Der patentierte ventrale Anschlagpunkt kennzeichnet sich durch zwei konzentrische Ringe: einer dient als Sitz für den Aluminiumring für das Anbringen von Schlingen und Geräten und der andere für die Verbindung des Brustgurts der Bruststeigklemme. Stahlkarabiner mit 3Lock-Verschluss und abnehmbarem Drehschutzstift. Spannband für Bruststeigklemme. Patentierte ANSI STS-Schnallen mit Lösesystem, welche an den Beinschlaufen fixiert sind.

Verbindungsstelle an den Sicherheitslösungen an den Schulterträgern, für das Anbringen der Verbindungsmittel, wenn nicht verwendet.

6 Aluminiumbefestigungsösen: 1 an der Brust und 1 rückwärtige mit Fallindikator, 1 am Bauch für Hängeinsätze, 2 seitliche und 1 hinten für Positionierung und Zurückhalten.

2 Größen.



LANYARD PARKING



FALL INDICATOR



Pag. 205

**BLACK LINE**

Art. Réf. Art.nr.	Descrizione articolo Nom du produit Produktname	Taglie Tailles Größen	Peso Poids Gewicht g	Cinturone Ceinture Gurt cm B (cm)	Cosciali Cuisses Beinschlaufen cm C (cm)	Altezza Hauteur Höhe cm D (cm)	CE			ANSI Z359.11	Punti d'attacco Points d'attache Befestigungspunkte
							EN 358	EN 361	EN 813		
266203	ACCESS ANSI BLACK	S-L	2680	80-120	50-65	55-75	.	.	.	.	
		L-XXL	2800	90-135	60-75	65-85	.	.	.	.	



## GT ANSI NEW

**2661**  
**266103 Black**

ROPE ACCESS

TOWERS/INDUSTRY

TEAM RESCUE

GT ANSI è l'imbracatura completa per accesso su corda sviluppata specificatamente per soddisfare le esigenze del mercato americano. Essendo certificata sia secondo la normativa statunitense ANSI che quella europea EN, rappresenta il modello ideale in grado di soddisfare i requisiti più severi delle normative esistenti.

È stata sviluppata seguendo i risultati emersi in seguito al nostro programma di ricerca "SOSPESI" relativo alla sindrome da sospensione.

L'innovativa struttura di collegamento tra cosciali e cintura rende GT ANSI perfetta sia durante la sospensione che per la movimentazione a terra.

Tutte le imbottiture, con spessori e consistenze variabili, sono studiate per dare il giusto supporto a tutte le parti del corpo coinvolte.

Attacco ventrale brevettato caratterizzato da due anelli concentrici: uno per l'alloggiamento dell'anello in alluminio per il collegamento di cordini ed attrezzi, ed uno per il collegamento dell'imbracatura pettorale e del bloccante ventrale.

Moschettone in acciaio con chiusura 3Lock e spina anti-rotazione rimovibile. Fettuccia di tensionamento per bloccante ventrale. Fibbie a sgancio ANSI STS brevettate montate sui cosciali.

Attacchi a sgancio di sicurezza sugli spallacci, per l'aggancio di cordini anticaduta quando non utilizzati. 6 anelli di attacco in lega d'alluminio: 1 sternale e 1 dorsale dotati di indicatore di caduta, 1 ventrale per la sospensione, 2 laterali e 1 posteriore per il posizionamento e la trattenuta. 2 taglie.

Le GT ANSI est le harnais de sécurité complet pour l'accès sur corde développé spécifiquement pour répondre aux besoins du marché américain. Etant certifié tant selon les normes américaines ANSI que selon les européennes EN, il représente le modèle idéal en mesure de satisfaire les exigences les plus sévères des normes existantes.

Il a été élaboré selon les résultats de notre programme de recherche sur le syndrome de suspension.

La structure innovante reliant les sangles de cuisses et la ceinture rend le GT ANSI idéal aussi bien lors de la suspension qu'en mouvement au sol.

Tout les rembourrages, avec des épaisseurs et des textures variables, sont conçus pour donner un soutien adéquat à toutes les parties concernées du corps.

Attache ventrale brevetée caractérisée par deux anneaux concentriques : un pour l'anneau en aluminium permettant la connexion des longes et des équipements, l'autre pour la connexion du harnais pectoral et le bloqueur ventral. Mousqueton en acier avec fermeture 3Lock et broche anti-rotation amovible. Sangle de tension pour le bloqueur de poitrine. Boucles à ouverture ANSI STS brevetés montées sur les cuisses.

Anneaux à déclenchement de sécurité pour stocker les longes antichute lorsqu'elles ne sont pas utilisées. 6 anneaux d'attache en alliage d'aluminium : 1 sternal et 1 dorsal avec indicateurs de chute, 1 ventral pour la suspension, 2 latéraux et 1 postérieur pour le maintien et la retenue. 2 tailles.

GT ANSI ist der Komplettgurt für seilunterstützten Zugang, der eigens für die Bedürfnisse des amerikanischen Markts entwickelt wurde. Durch die Zertifizierung sowohl durch die amerikanischen Vorschriften ANSI als auch durch die europäischen EN-Richtlinien stellt es das ideale Modell dar, um auch die strengsten Normvorschriften zu befriedigen.

Er wurde infolge der Ergebnisse unseres Forschungsprogramms "SOSPESI" über das Hängesyndrom erarbeitet.

Die innovative Struktur zwischen Beinschlaufen und Gurt machen GT ANSI perfekt sowohl bei Hänge- als auch bei Bodeneinsätzen.

Alle Polsterungen, mit verschiedenen Stärken und Festigkeiten, wurden für optimalen Halt aller betroffener Körperteile entworfen.

Der patentierte ventrale Anschlagpunkt kennzeichnet sich durch zwei konzentrische Ringe: einer dient als Sitz für den Aluminiumring für das Anbringen von Schlingen und Geräten und der andere für die Verbindung des Brustgurts der Bruststeigklemme. Stahlkarabiner mit 3Lock-Verschluss und abnehmbarem Drehschutzstift. Spannband für Bruststeigklemme. Patentierte ANSI STS-Schnallen mit Lösesystem, welche an den Beinschlaufen fixiert sind.

Verbindungsstelle an den Sicherheitslösungen an den Schulterträgern, für das Anbringen der Verbindungsmittel, wenn nicht verwendet. 6 Aluminiumbefestigungsösen: 1 an der Brust und 1 rückwärtige mit Fallindikator, 1 am Bauch für Hängeeinsätze, 2 seitliche und 1 hinten für Positionierung und Zurückhalten. 2 Größen.

## GT ANSI Black NEW

**266103** Pag. 205

BLACK LINE



FALL INDICATOR



LANYARD PARKING

Art. Réf. Art.nr.	Descrizione articolo Nom du produit Produktname	Taglie Tailles Größen	Peso Poids Gewicht g	Cinturone Ceinture Gurt B (cm)	Cosciali Cuisses Beinschlaufen C (cm)	Altezza Hauteur Höhe D (cm)	CE			ANSI Z359.11	Punti d'attacco Points d'attache Befestigungspunkte
							EN 358	EN 361	EN 813		
2661 266103	GT ANSI GT ANSI BLACK	S-L L-XXL	2480 2600	80-120 90-140	50-65 60-75	55-75 65-85	.	.	.	.	

## Golden Top Evo Alu

**094112**

**094113** Black

ROPE ACCESS

TEAM RESCUE

TOWERS/INDUSTRY



Imbracatura completa per accesso su corda, dotata di un innovativo schienale ergonomico che avvolge la schiena e le spalle dell'utilizzatore. Schienale e cosciali areati.

Attacco ventrale brevettato caratterizzato da due anelli concentrici: uno per l'alloggiamento dell'anello in alluminio per il collegamento di cordini ed attrezzi, ed uno per il collegamento dell'imbracatura pettorale e del bloccante ventrale. Connettore HMS Belay lock brevettato, dotato di leva antirotazione apribile. Fettuccia di tensionamento per bloccante ventrale. Fibbie a sgancio STS brevettate montate sui cosciali.

5 anelli di attacco in lega d'alluminio: sternale e dorsale per l'anticaduta, ventrale per la sospensione, laterali per il posizionamento e la trattenuta. 2 taglie.

Harnais complet pour l'accès sur corde, équipé d'un dos ergonomique novateur qui enveloppe le dos et les épaules de l'utilisateur. Ventilation dos et des cuisses.

Attache ventrale brevetée caractérisée par deux anneaux concentriques : un pour l'anneau en aluminium permettant la connexion des longes et des équipements, l'autre pour la connexion du harnais pectoral et le bloqueur ventral. Connecteur HMS Belay Lock breveté, équipé d'un levier anti-rotation ouvrable. Sangle de tension pour le bloqueur de poitrine.

Boucles à ouverture STS brevetés montées sur les cuisses.

5 anneaux d'attache en alliage d'aluminium : sternal et dorsal pour l'antichute, ventral pour la suspension, latéraux pour le maintien et la retenue.

2 tailles.

Komplettgurt für den Seilzugang, mit einem innovativen ergonomischen Rückenteil ausgestattet, der den Rücken und die Schultern des Trägers umhüllt. Rückenteil und Beinschlaufen belüftet.

Der patentierte ventrale Anschlagpunkt kennzeichnet sich durch zwei konzentrische Ringe: einer dient als Sitz für den Aluminiumring für das Anbringen von Schlingen und Geräten und der andere für die Verbindung des Brustgurts und der Bruststeigklemme. Patentierter Verbinder HMS Belay lock, mit Drehschutzhebel, der geöffnet werden kann. Spannbänder für Bruststeigklemme.

Patentierter STS-Schnallen mit Lösesystem, welche an den Beinschlaufen fixiert sind.

5 Aluminiumbefestigungsösen: sternal und dorsal für den Fallschutz, am Bauch für Hängeeinsätze, seitlich für Positionierungen und Rückhaltung. 2 Größen.





Golden Top Evo Alu Black

**094113** Pag. 205

BLACK LINE

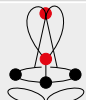
Art. Réf. Art.nr.	Descrizione articolo Nom du produit Produktname	Taglie Tailles Größen	Peso Poids Gewicht g	Cinturone Ceinture Gurt B (cm)	Cosciali Cuisses Beinschlaufen C (cm)	Altezza Hauteur Höhe D (cm)	CE			EN 358	EN 361	EN 813	ERL	Punti d'attacco Points d'attache Befestigungspunkte
							EN 358	EN 361	EN 813					
094112	GOLDEN TOP EVO ALU	S-L	1990	70-110	45-65	55-75								
094113	GOLDEN TOP EVO ALU BLACK	L-XXL	2090	80-130	55-75	65-85	•	•	•	•				

# Golden Top Plus Alu NEW

**094111**

ROPE ACCESS

TOWERS/INDUSTRY



Imbracatura completa versatile e leggera, è la scelta ideale per i professionisti che pretendono un'ottima mobilità a terra senza rinunciare al comfort in sospensione.

Attacco ventrale brevettato caratterizzato da due anelli concentrici: uno per l'alloggiamento dell'anello in alluminio per il collegamento di cordini ed attrezzi, ed uno per il collegamento dell'imbracatura pettorale e del bloccante ventrale. Connettore HMS Belay lock brevettato, dotato di leva antirotazione apribile. Fettuccia di tensionamento per bloccante ventrale.

Fibbie a sgancio STS brevettate montate sui cosciali.

5 anelli di attacco in lega d'alluminio: sternale e dorsale per l'anticaduta, ventrale per la sospensione, laterali per il posizionamento e la trattenuta. 2 taglie.

Harnais complet polyvalent et léger, il est le choix idéal pour les professionnels qui exigent une excellente mobilité sur le terrain sans renoncer au confort en suspension.

Attache ventrale brevetée caractérisée par deux anneaux concentriques : un pour l'anneau en aluminium permettant la connexion des longes et des équipements, l'autre pour la connexion du harnais pectoral et le bloqueur ventral. Connecteur HMS Belay Lock breveté, équipé d'un levier anti-rotation ouvrable. Sangle de tension pour le bloqueur de poitrine.

Boucles à ouverture STS brevetés montées sur les cuisses.

5 anneaux d'attache en alliage d'aluminium : sternal et dorsal pour l'antichute, ventral pour la suspension, latéraux pour le maintien et la retenue. 2 tailles.

Vielseitiger und leichter Komplettgurt; die ideale Wahl für Profis, die nach optimaler Bewegungsfreiheit am Boden suchen, ohne auf Hängekomfort verzichten zu wollen.

Der patentierte ventrale Anschlagpunkt kennzeichnet sich durch zwei konzentrische Ringe: einer dient als Sitz für den Aluminiumring für das Anbringen von Schlingen und Geräten und der andere für die Verbindung des Brustgurts und der Bruststeigklemme. Patentierter Verbinder HMS Belay lock, mit Drehschutzhebel, der geöffnet werden kann. Spannband für Bruststeigklemme.

Patentierter STS-Schnallen mit Lösesystem, welche an den Beinschlaufen fixiert sind.

5 Aluminiumbefestigungsösen: sternal und dorsal für den Fallschutz, am Bauch für Hängeeinsätze, seitlich für Positionierungen und Rückhaltung. 2 Größen.

Art. Réf. Art.nr.	Descrizione articolo Nom du produit Produktname	Taglie Tailles Größen	Peso Poids Gewicht g	Cinturone Ceinture Gurt B (cm)	Cosciali Cuisses Beinschlaufen C (cm)	Altezza Hauteur Höhe D (cm)	CE			EN 358	EN 361	EN 813	ERL	Punti d'attacco Points d'attache Befestigungspunkte
							EN 358	EN 361	EN 813					
094111	GOLDEN TOP PLUS ALU	S-L	1900	70-110	45-65	55-75	•	•	•	•	•	•		
		L-XXL	2000	80-130	55-75	65-85	•	•	•	•	•	•		

# Golden Top Plus

092111

ROPE ACCESS

TOWERS/INDUSTRY

ROOFS



Imbracatura completa dalla struttura costruttiva minimalista che offre però le caratteristiche funzionali dei modelli per accesso su corda più avanzati: in poche parole il best seller delle imbracature per sospensione e posizionamento della gamma CAMP Safety.

Attacco ventrale brevettato caratterizzato da due anelli concentrici: uno per l'alloggiamento dell'anello in acciaio per il collegamento di cordini ed attrezzi, ed uno per il collegamento dell'imbracatura pettorale e del bloccante ventrale. Connettore HMS Belay lock brevettato, dotato di leva antirotazione apribile. Fettuccia di tensionamento per bloccante ventrale.

Fibbie a sgancio STS brevettate montate sui cosciali.

5 anelli di attacco in acciaio: sternale e dorsale per l'anticaduta, ventrale per la sospensione, laterali per il posizionamento e la trattenuta.

2 taglie.

Harnais complet d'une structure de construction minimaliste qui offre pourtant les caractéristiques fonctionnelles des modèles d'accès sur corde les plus avancés: en bref, le best seller des harnais pour la suspension et le maintien au travail de la gamme CAMP Safety.

Attache ventrale brevetée caractérisée par deux anneaux concentriques: un pour l'anneau en acier permettant la connexion des longes et des équipements, l'autre pour la connexion du harnais pectoral et le bloqueur ventral. Connecteur HMS Belay Lock breveté, équipé d'un levier anti-rotation ouvrable. Sangle de tension pour le bloqueur de poitrine.

Boucles à ouverture STS brevetés montées sur les cuisses.

5 anneaux d'attache en acier: sternal et dorsal pour l'antichute, ventral pour la suspension, latéraux pour le maintien et la retenue.

2 tailles.

Komplettgurt mit minimalistischer Konstruktion, der jedoch alle funktionalen Eigenschaften der fortgeschrittensten Modelle für Seilzugang aufweist: kurzum der Best Seller der Hänge- und Positionierungsgurte der Produktlinie CAMP Safety.

Der patentierte ventrale Anschlagpunkt kennzeichnet sich durch zwei konzentrische Ringe: einer dient als Sitz für den Stahlring für das Anbringen von Schlingen und Geräten und der andere für die Verbindung des Brustgurts und der Bruststeigklemme. Patentierter Verbinder HMS Belay lock, mit Drehschutzhebel, der geöffnet werden kann. Spannbänder für Bruststeigklemme.

Patentierter STS-Schnallen mit Lösesystem, welche an den Beinschlaufen fixiert sind.

5 Stahlbefestigungsösen: sternal und dorsal für den Fallschutz, ventral für Hängeeinbauten, seitlich für Positionierungen und Rückhaltung.

2 Größen.

Art. Réf. Art.nr.	Descrizione articolo Nom du produit Produktname	Taglie Tailles Größen	Peso Poids Gewicht g	Cinturone Ceinture Gurt B (cm)	Cosciali Cuisses Beinschlaufen C (cm)	Altezza Hauteur Höhe D (cm)	CE			EN 358	EN 361	EN 813	EN 1313	Punti d'attacco Points d'attache Befestigungspunkte
							EN 358	EN 361	EN 813					
092111	GOLDEN TOP PLUS	S-L	2000	70-110	45-65	55-75	•	•	•	•	•	•		
		L-XXL	2100	80-130	55-75	65-85	•	•	•	•	•	•		



## Air Rescue Evo Chest

**298202**

TEAM RESCUE

CONFINED

Imbracatura pettorale con forma a «8». Quando connessa alla parte bassa, Air Rescue Evo Sit, è dotata di attacco sternale a doppia asola: asola inferiore per connessione sistemi anticaduta o portamateriale, asola superiore per l'attacco del gancio del verricello dell'elicottero. Struttura completamente imbottita e traspirante. Fibbie a regolazione rapida in lega d'alluminio. 3 taglie.

Harnais pectoral en forme de «8». Lorsqu'il est combiné avec la partie inférieure Air Rescue Evo Sit, il est équipé d'un point d'attache sternal double : anneau inférieur pour la connexion du système antichute et porte-matériel, boucle supérieure pour l'attache au crochet du treuil de l'hélicoptère. Structure entièrement rembourrée et respirante. Boucles à réglage rapide en alliage d'aluminium. 3 tailles.

Brustgurt mit "8er-Form". Bei einer Befestigung im unteren Bereich, dem Air Rescue Evo Sit, weist er auf Brustbeinhöhe eine Befestigung mit Doppelöse auf: eine untere Öse für die Verbindung von Absturzsicherungen oder Materialhaltern, eine obere Öse, um den Haken der Hubschrauberwinde einzuhängen. Struktur vollständig gepolstert und atmungsaktiv. Schnellregelschnallen aus Aluminiumlegierung. 3 Größen.

## Air Rescue Evo Sit

**298201**

TEAM RESCUE

CONFINED

L'evoluzione delle imbracature CAMP Safety per le operazioni di soccorso organizzato e per l'elisoccorso. Imbracatura bassa dotata di attacco ventrale per arrampicata, posizionamento e sospensione. Connessione cinturone/cosciali di derivazione alpinistica per una migliore distribuzione del peso su cinturone e cosciali. Maniglia di presa posteriore per aiuto in movimentazione. Il sistema di collegamento al pettorale Air Rescue Evo Chest permette la riduzione immediata della lunghezza di connessione, ottenendo così una posizione di sospensione del corpo perfettamente verticale. Struttura completamente imbottita e traspirante. Fibbie a regolazione rapida in lega d'alluminio. 3 taglie.

L'évolution des harnais de CAMP Safety pour les opérations de sauvetage organisé et pour le sauvetage hélicoptéré. Harnais cuissard doté d'un point d'attache ventral pour l'escalade, le positionnement et la suspension. Connexion ceinture/cuisses dérivée de l'alpinisme pour une meilleure distribution du poids sur la ceinture et les cuisses. Poignée postérieure de préhension pour l'aide en manutention. Le système de liaison à l'Air Rescue Evo Chest permet la réduction immédiate de la longueur de jonction, en obtenant ainsi une position de suspension du corps parfaitement verticale. Structure entièrement rembourrée et respirante. Boucles à réglage rapide en alliage d'aluminium. 3 tailles.

Die Evolution des Sicherheitsgurts CAMP Safety für Einsätze mit dem organisierten Rettungswesen und Hubschrauber. Sitzgurt mit bauchseitigem Befestigungspunkt für Klettern, Positionierung und freies Hängen. Verbindung zwischen Hüftgurt und Beinschlaufen nach alpinistischem Vorbild für bessere Verteilung des Gewichts auf Hüftgurt und Beinschlaufen. Rückseitiger Griff zur Unterstützung der Bewegung. Das Verbindungssystem mit Air Rescue Evo Chest ermöglicht die sofortige Reduzierung der Verbindungslänge und erzielt dadurch eine perfekt senkrechte Hängeposition des Körpers. Struktur vollständig gepolstert und atmungsaktiv. Schnellregelschnallen aus Aluminiumlegierung. 3 Größen.



Chosen by



C.N.S.A.S.

Italian Alpine and Caving Rescue Organization

Art. Réf. Art.nr.	Descrizione articolo Nom du produit Produktname	Taglie Tailles Größen	Peso Poids Gewicht g	Pettorale Poitrine Brust A (cm)	Cinturone Ceinture Gurt B (cm)	Cosciali Cuisses Beinschlaufen C (cm)	CE			Punti d'attacco Points d'attache Befestigungspunkte
							EN 361	EN 813	EN 12277	
298202	AIR RESCUE EVO CHEST	S	280	84-105						
		M	290	90-120						
		L	320	96-130						
298201	AIR RESCUE EVO SIT	S	530		67-90	43-55				
		M	550		76-110	49-62				
		L	560		83-125	54-67				



Chosen by



C.N.S.A.S.  
Italian Alpine and Caving  
Rescue Organization

## Air Rescue Evo Sit + Dynavario

**298203**

**TEAM RESCUE**

Imbracatura Air Rescue Evo Sit integrata con cordino di posizionamento regolabile Dynavario.

Il cordino è cucito direttamente sull'imbracatura, facendo risparmiare l'ingombro di un moschettone. Regolatore compatto in lega d'alluminio. Dynavario è fabbricato con corda dinamica da 11 mm, che permette l'assorbimento di eventuali leggeri shock che si possono produrre durante le attività di posizionamento sul lavoro.

3 taglie.

Harnais Air Rescue Evo Sit intégré à la longe de maintien Dynavario réglable.

La longe est cousue directement sur le harnais, permettant d'économiser l'encombrement d'un mousqueton. Régulateur compact en alliage d'aluminium.

La Dynavario est fabriquée avec de la corde dynamique de 11 mm, ce qui permet l'absorption des légers chocs qui peuvent se produire pendant les activités de positionnement au travail.



3 tailles.

Sicherheitsgurt Air Rescue Evo Sit integriert mit verstellbarem Halteseil Dynavario.

Das Seil ist direkt am Gurt angenäht, so dass kein Platz für einen Karabiner erforderlich ist. Kompakte Längenverstellvorrichtung aus Aluminiumlegierung.

Dynavario wird aus einem dynamischen Seil 11 mm hergestellt, das die Aufnahme leichter Schocks ermöglicht, die bei Tätigkeiten der Arbeitsplatzpositionierung auftreten können.

3 Größen.

Art. Réf. Art.nr.	Descrizione articolo Nom du produit Produktname	Taglie Tailles Größen	Peso Poids Gewicht g	Cinturone Ceinture Gurt cm 	Cosciali Cuisses Beinschlaufen cm 	CE			Punti d'attacco Points d'attache Befestigungspunkte 
						EN 358	EN 813	EN 12277	
298203	AIR RESCUE EVO SIT + DYNAVARIO 105 cm	S	930	67-90	43-55	•	•	•	
		M	950	76-110	49-62				
		L	960	83-125	54-67				



# Gravity

126501

TOWERS/INDUSTRY

ROOFS

CONSTRUCTION



Imbracatura completa per l'anticaduta ed il posizionamento dal comfort unico, grazie all'innovativa struttura avvolgente e completamente imbottita. Velocissima da indossare.

Fibbie a sgancio STS brevettate montate sui cosciali e sul cinturone. Dotata di asoline specifiche per il fissaggio delle staffe Helpstep art.2062 per la prevenzione della sindrome da sospensione (fornite separatamente). Due attacchi anticaduta: sternale a doppia asola tessile e anello in lega d'alluminio dorsale. Due asole tessili laterali per il posizionamento. 2 taglie.

Harnais complet d'antichute et de maintien, au confort unique grâce à sa structure novatrice complètement rembourrée. Très rapide à endosser. Boucles automatiques brevetées STS, montées sur les cuisses et la ceinture. Doté de boucles spécifiques pour la fixation des étriers Helpstep réf.2062 pour la prévention du syndrome de suspension (fournies séparément). Deux points d'attache antichute : sternal à double boucle textile et boucle dorsale en alliage d'aluminium. Deux boucles textile pour le maintien. 2 tailles.

Kompletter Auffang- und Haltegurt mit einzigartigem Komfort dank der innovativen Rundumpolsterung. Ultraschnelles Anziehen. Patentierte STS-Schnallen mit Lösesystem, welche an den Beinschlaufen fixiert sind. Ausgestattet mit spezifischen kleinen Ösen, die der Befestigung der Bügel Helpstep Art.2062 zur Verhinderung des Hängesyndroms dienen (getrennt geliefert). Zwei Auffangösen: sternal mit doppelter Bandöse und einem Ring aus Aluminiumlegierung auf dem Rücken. Zwei seitliche Bandösen für Positionierungen. 2 Größen.

Art. Réf. Art.nr.	Descrizione articolo Nom du produit Produktname	Taglie Tailles Größen	Peso Poids Gewicht g	Pettorale	Cinturone	Cosciali	Altezza	CE		EN 358	EN 361	EN 12851	Punti d'attacco Points d'attache Befestigungspunkte
				Poitrine Brust cm A (cm)	Ceinture Gurt cm B (cm)	Cuisses Beinschlaufen cm C (cm)	Hauteur Höhe cm D (cm)						
126501	GRAVITY	S-L	1810	80-120	70-110	45-65	55-75	•	•	•			
		L-XXL	1930	90-140	80-130	55-75	65-85	•	•	•			



## Orbital

2120

TOWERS/INDUSTRY

CONSTRUCTION

Imbracatura confortevole e leggera per l'anticaduta ed il posizionamento sul lavoro.

Struttura appositamente concepita per migliorare il comfort durante il lavoro ed in seguito a una caduta, per ridurre così gli effetti della sospensione inerte.

Dotata di asoline specifiche per il fissaggio delle staffe Helpstep art.2062 per la prevenzione della sindrome da sospensione (fornite separatamente).

4 punti di attacco tessili rinforzati: sternale e dorsale per l'anticaduta, 2 laterali per il posizionamento.

Componenti in acciaio.

2 taglie.

Harnais d'antichute et de maintien au travail, confortable et léger.

Structure expressément conçue pour améliorer le confort durant le travail et, suite à une chute, pour réduire les effets de la suspension inerte.

Doté de boucles spécifiques pour la fixation des étriers Helpstep réf.2062 pour la prévention du syndrome de suspension (fournies séparément).

4 points d'attache textile renforcés : sternal et dorsal pour l'antichute, 2 latéraux pour le maintien.

Bouclerie en acier.

2 tailles.

Komfortabler und leichter Auffang- und Haltegurt zur Arbeitsplatzpositionierung.

Struktur, eigens konzipiert für die Komfortverbesserung bei der Arbeit und infolge eines Absturzes, um auf diese Weise die Auswirkung des reglosen Hängens zu reduzieren.

Ausgestattet mit spezifischen kleinen Ösen, die der Befestigung der Bügel Helpstep Art.2062 zur Verhinderung des Hängesyndroms dienen (getrennt geliefert).

4 verstärkte Bandanschlagösen: sternal und dorsal für den Fallschutz, 2 seitliche für Positionierungen.

Einzelteile aus Stahl.

2 Größen.



Video: Orbital



ITA



ENG



FRA

Art. Réf. Art.nr.	Descrizione articolo Nom du produit Produktname	Taglie Tailles Größen	Peso Poids Gewicht g	Pettorale Poitrine Brust	Cinturone Ceinture Gurt	Cosciali Cuisses Beinschlaufen	Altezza Hauteur Höhe	CE		EN 358	EN 361	EN 1889	Punti d'attacco Points d'attache Befestigungspunkte
				cm	cm	cm	cm	EN 358	EN 361				
2120	ORBITAL	S-L	1330	80-120	70-110	45-65	55-75	•	•	•			
		L-XXL	1380	90-140	80-130	55-75	65-85	•	•	•			

## Vertical 2 Plus

**0106I**

**TOWERS/INDUSTRY CONSTRUCTION**

Imbracatura anticaduta con cintura di posizionamento integrato.  
5 anelli di attacco in acciaio: 2 anteriori e 1 dorsale per l'anticaduta, 2 laterali per il posizionamento.  
Taglia unica regolabile.

Harnais d'antichute avec ceinture de maintien intégrée.  
5 anneaux d'attache en acier : 2 antérieurs et 1 dorsal pour l'antichute, 2 latéraux pour le maintien.  
Taille unique réglable.

Auffanggurt mit integriertem Positionierungsgurt.  
5 Stahlbefestigungsösen: 2 vordere und 1 hintere Öse für Auffangsysteme, 2 seitliche für Positionierungen.  
Verstellbare Einheitsgröße.



Art. Réf. Art.nr.	Descrizione articolo Nom du produit Produktname	Taglie Tailles Größen	Peso Poids Gewicht	Pettorale Poirine Brust	Cinturone Ceinture Gurt	Cosciali Cuisses Beinschlaufen	Altezza Hauteur Höhe	CE		EN 358	EN 361	EN 361	Punti d'attacco Points d'attache Befestigungspunkte
			g	A (cm)	B (cm)	C (cm)	D (cm)						
0106I	VERTICAL 2 PLUS	Taglia unica Taille unique Einheitsgröße	2000	80-140	70-130	45-75	55-85	•	•	•	•	•	



## Focus Vest

**2515**

TOWERS/INDUSTRY

ROOFS

PLATFORMS

CONSTRUCTION

Imbraccatura anticaduta caratterizzata da un'imbottitura che avvolge l'utilizzatore, dando sostegno e protezione alla schiena ed alle spalle. Le fibbie automatiche brevettate STS, montate sia sui cosciali che sulla fettuccia di collegamento sternale, rendono Focus Vest veloce e facile da indossare.

Dotata di due ampie tasche frontali staccabili con chiusura a zip.

Abbinabile al cinturone di posizionamento Easy Belt art.1268.

2 attacchi per l'anticaduta in acciaio: 1 sternale e 1 dorsale.

Due anelli portamateriale.

Taglia unica regolabile.

Harnais d'antichute caractérisé par un rembourrage qui enveloppe l'utilisateur, donnant soutien et protection au dos et aux épaules.

Les boucles automatiques brevetées STS, montées tant sur les cuisses que sur la sangle de connexion sternale, rendent le Focus Vest rapide et facile à enfiler.

Muni de deux grandes poches avant amovibles avec fermeture zipée.

Combinable avec la ceinture de maintien au travail Easy Belt réf.1268.

2 points d'attache antichute en acier : 1 sternal et 1 dorsal.

Deux anneaux porte-matériel.

Taille unique réglable.

Auffanggurt, durch eine Polsterung gekennzeichnet, die den Träger umhüllt und dabei Rücken und Schultern stützt und schützt.

Die automatischen STS-Schnallen, die sich auf den Beinschlaufen und dem Brustverbindungsband befinden, ermöglichen ein einfaches und schnelles Anziehen des Focus Vest.

Vorne mit zwei großen, abnehmbaren Taschen mit Reißverschluss ausgestattet. Kann zusammen mit dem Hüfthaltegurt Easy Belt Art.1268 verwendet werden.

2 Auffangösen aus Stahl: 1 an der Brust und 1 am Rücken.

Zwei Materialschlaufen.

Verstellbare Einheitsgröße.

Art. Réf. Art.nr.	Descrizione articolo Nom du produit Produktname	Taglie Tailles Größen	Peso Poids Gewicht	Pettorale Poitrine Brust	Cosciali Cuisses Beinschlaufen	Altezza Hauteur Höhe	CE	Punti d'attacco Points d'attache Befestigungspunkte
			g	A (cm)	C (cm)	D (cm)		
2515	FOCUS VEST	Taglia unica Taille unique Einheitsgröße	1600	80-140	45-75	50-90	•	

## Focus Vest ANSI NEW

**2664**

TOWERS/INDUSTRY    ROOFS    CONSTRUCTION    PLATFORMS



Imbracatura anticaduta caratterizzata da un'imbottitura che avvolge l'utilizzatore, dando sostegno e protezione alla schiena ed alle spalle. Essendo certificata sia secondo la normativa statunitense ANSI che quella europea EN, soddisfa i requisiti più severi delle normative esistenti. Le fibbie automatiche brevettate ANSI STS, montate sia sui cosciali che sulla fettuccia di collegamento sternale, la rendono veloce e facile da indossare.

Dotata di due ampie tasche frontali staccabili con chiusura a zip. Attacchi a sgancio di sicurezza sugli spallacci, per l'aggancio di cordini anticaduta quando non utilizzati.

2 attacchi per l'anticaduta in acciaio dotati di indicatore di caduta: 1 sternale e 1 dorsale.

Due anelli portamateriale.

Taglia unica regolabile.

Harnais d'antichute caractérisé par un rembourrage qui enveloppe l'utilisateur, donnant soutien et protection au dos et aux épaules. Etant certifié conforme tant aux normes américaines ANSI qu'aux normes européennes EN, il répond aux exigences les plus strictes des normes en vigueur.

Les boucles automatiques brevetées ANSI STS, montées tant sur les cuisses que sur la sangle de connexion sternale, rendent le Focus Vest ANSI rapide et facile à enfiler.

Muni de deux grandes poches avant amovibles avec fermeture zipée.

Anneaux à déclenchement de sécurité pour stocker les longes antichute lorsqu'elles ne sont pas utilisées.

2 points d'attache antichute en acier avec indicateurs de chute: 1 sternal et 1 dorsal.

Deux anneaux porte-matériel.

Taille unique réglable.

Auffanggurt, durch eine Polsterung gekennzeichnet, die den Träger umhüllt und dabei Rücken und Schultern stützt und schützt. Sowohl nach der US-amerikanischen ANSI als auch nach der europäischen EN Regelung zertifiziert, erfüllt er die strengsten Ansprüche der bestehenden Vorschriften.

Die automatischen ANSI STS-Schnallen, die sich auf den Beinschlaufen und dem Brustverbindungsband befinden, ermöglichen ein einfaches und schnelles Anziehen des Focus Vest ANSI.

Vorne mit zwei großen, abnehmbaren Taschen mit Reißverschluss ausgestattet.

Verbindungsstelle an den Sicherheitslösungen an den Schulterträgern, für das Anbringen der Verbindungsmittel, wenn nicht verwendet.

2 Auffängösen aus Stahl mit Fallindikator: 1 an der Brust und 1 am Rücken.

Zwei Materialschlaufen.

Verstellbare Einheitsgröße.



LANYARD PARKING



FALL INDICATOR



Art. Réf. Art.nr.	Descrizione articolo Nom du produit Produktname	Taglie Tailles Größen	Peso Poids Gewicht	Pettorale Poitrine Brust	Cosciali Cuisses Beinschlaufen	Altezza Hauteur Höhe	CE	ANSI	Punti d'attacco Points d'attache Befestigungspunkte
			g	A (cm)	C (cm)	D (cm)			
2664	FOCUS VEST ANSI	Taglia unica Taille unique Einheitsgröße	1850	80-140	45-75	50-90	•	•	



## Focus Light ANSI NEW

**2663**

TOWERS/INDUSTRY

ROOFS

CONSTRUCTION

PLATFORMS

Imbracatura anticaduta semplice e leggera. Essendo certificata sia secondo la normativa statunitense ANSI che quella europea EN, soddisfa i requisiti più severi delle normative esistenti.

Le fibbie automatiche brevettate ANSI STS, montate sia sui cosciali che sulla fettuccia di collegamento sternale, la rendono veloce e facile da indossare.

Attacchi a sgancio di sicurezza sugli spallacci, per l'aggancio di cordini anticaduta quando non utilizzati.

2 attacchi per l'anticaduta in acciaio: 1 dorsale dotato di indicatore di caduta, 1 sternale.

Due anelli portamateriale.

Taglia unica regolabile.

Harnais d'antichute simples et léger. Etant certifié conforme tant aux normes américaines ANSI qu'aux normes européennes EN, il répond aux exigences les plus strictes des normes en vigueur.

Les boucles automatiques brevetées ANSI STS, montées tant sur les cuisses que sur la sangle de connexion sternale, rendent le Focus Light ANSI rapide et facile à enfiler.

Anneaux à déclenchement de sécurité pour stocker les longes antichute lorsqu'elles ne sont pas utilisées.

2 points d'attache antichute en acier : 1 dorsal avec indicateur de chute et 1 sternal.

Deux anneaux porte-matériel.

Taille unique réglable.

Einfacher und leichter Auffanggurt. Sowohl nach der US-amerikanischen ANSI als auch nach der europäischen EN Regelung zertifiziert, erfüllt er die strengsten Ansprüche der bestehenden Vorschriften.

Die automatischen ANSI STS-Schnallen, die sich auf den Beinschlaufen und dem Brustverbindungsband befinden, ermöglichen ein einfaches und schnelles Anziehen des Focus Light ANSI.

Verbindungsstelle an den Sicherheitslösungen an den Schulterträgern, für das Anbringen der Verbindungsmittel, wenn nicht verwendet.

2 Auffängösen aus Stahl: 1 am Rücken mit Fallindikator und 1 an der Brust.

Zwei Materialschlaufen.

Verstellbare Einheitsgröße.



LANYARD PARKING



FALL INDICATOR



Art. Réf. Art.nr.	Descrizione articolo Nom du produit Produktname	Taglie Tailles Größen	Peso Poids Gewicht	Pettorale Poitrine Brust	Cosciali Cuisses Beinschlaufen	Altezza Hauteur Höhe	CE	ANSI	Punti d'attacco Points d'attache Befestigungspunkte
			g	A (cm)	C (cm)	D (cm)			
2663	FOCUS LIGHT ANSI	Taglia unica Taille unique Einheitsgröße	1650	80-140	45-75	50-90	•	•	



## Swifty Vest

2168

CONSTRUCTION

ROOFS

CONFINED

PLATFORMS

Imbracatura anticaduta caratterizzata da un'imbottitura che avvolge l'utilizzatore, dando sostegno e protezione alla schiena ed alle spalle. L'imbottitura e i cosciali dotati di fibbia automatica STS conferiscono inoltre una ottima indossabilità.

Dotata di due ampie tasche frontali staccabili con chiusura a zip. Abbinabile al cinturone di posizionamento Easy Belt art. 1268.

2 attacchi per l'anticaduta: 1 sternale a doppia asola tessile, 1 dorsale in acciaio.

Due anelli portamateriale.

Taglia unica regolabile.

Harnais d'antichute caractérisé par un rembourrage qui enveloppe l'utilisateur, donnant soutien et protection au dos et aux épaules.

Le rembourrage et les cuisses équipées de la boucle automatique STS confèrent aussi un bon confort.

Muni de deux grandes poches avant amovibles avec fermeture zipée.

Combinable avec la ceinture de maintien au travail Easy Belt réf.1268.

2 points d'attache antichute : 1 sternal à double boucle textile et 1 dorsal en acier.

Deux anneaux porte-matériel.

Taille unique réglable.

Auffanggurt, durch eine Polsterung gekennzeichnet, die den Träger umhüllt und dabei Rücken und Schultern stützt und schützt.

Die Polsterung und Beinschlaufen, mit automatischer STS-Schnalle versehen, erzielen ferner einen optimalen Tragekomfort.

Vorne mit zwei großen, abnehmbaren Taschen mit Reißverschluss ausgestattet. Kann zusammen mit dem Hüft-Haltegurt Easy Belt Art.1268 verwendet werden.

2 Auffangösen: 1 doppelte Bandöse an der Brust, 1 aus Stahl am Rücken.

Zwei Materialschlaufen.

Verstellbare Einheitsgröße.



Art. Réf. Art.nr.	Descrizione articolo Nom du produit Produktname	Taglie Tailles Größen	Peso Poids Gewicht	Pettorale Poitrine Brust	Cosciali Cuisses Beinschlaufen	Altezza Hauteur Höhe	CE	ERC	Punti d'attacco Points d'attache Befestigungspunkte
			g	A (cm)	C (cm)	D (cm)			
2168	SWIFTY VEST	Taglia unica Taille unique Einheitsgröße	1270	80-140	45-75	55-85	•	•	



## Swifty Light

**2167**

CONSTRUCTION

ROOFS

PLATFORMS

Imbracatura anticaduta semplice e leggera, caratterizzata dalle fibbie automatiche STS sui cosciali che la rendono molto facile da utilizzare. Abbinabile al cinturone di posizionamento Easy Belt art.1268.

2 attacchi per l'anticaduta: 1 sternale a doppia asola tessile, 1 dorsale in acciaio.

Due anelli portamateriale.

Taglia unica regolabile.

Harnais d'antichute simples et léger, caractérisé par les boucles automatiques STS sur les cuisses qui le rendent très facile à utiliser.

Combinable avec la ceinture de maintien au travail Easy Belt réf.1268.

2 points d'attache antichute : 1 sternal à double boucle textile et 1 dorsal en acier.

Deux anneaux porte-matériel.

Taille unique réglable.

Einfacher und leichter Auffanggurt, durch automatische STS-Schnallen an den Beinschlaufen gekennzeichnet, die ein müheloses Anlegen ermöglichen. Kann zusammen mit dem Hüft-Haltegurt Easy Belt Art.1268 verwendet werden.

2 Auffangösen: 1 doppelte Bandöse an der Brust, 1 aus Stahl am Rücken.

Zwei Materialschlaufen.

Verstellbare Einheitsgröße.

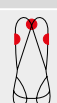

Art. Réf. Art.nr.	Descrizione articolo Nom du produit Produktname	Taglie Tailles Größen	Peso Poids Gewicht	Pettorale Poitrine Brust	Cosciali Cuisses Beinschlaufen	Altezza Hauteur Höhe	CE	EAC	Punti d'attacco Points d'attache Befestigungspunkte
			g	A (cm)	C (cm)	D (cm)			
2167	SWIFTY LIGHT	Taglia unica Taille unique Einheitsgröße	1000	80-140	45-75	55-85	•	•	





# Quantum

2121

CONSTRUCTION

ROOFS

PLATFORMS

Imbracatura confortevole e leggera per l'anticaduta. Struttura appositamente concepita per migliorare il comfort durante il lavoro ed in seguito a una caduta, per ridurre così gli effetti della sospensione inerte.

Dotata di asoline specifiche per il fissaggio delle staffe Helpstep art.2062 per la prevenzione della sindrome da sospensione (fornite separatamente). Componenti in acciaio.

2 punti di attacco tessili rinforzati per l'anticaduta: sternale e dorsale. 2 taglie.

Harnais d'antichute, confortable et léger.

Structure expressément conçue pour améliorer le confort durant le travail et, suite à une chute, pour réduire ainsi les effets de la suspension inerte.

Doté de boucles spécifiques pour le fixation des étriers Helpstep réf.2062 pour la prévention du syndrome de suspension (fournies séparément).

2 points d'attache textile renforcés pour l'antichute : sternal et dorsal. Composants en acier. 2 tailles.

Komfortabler und leichter Auffanggurt.

Struktur, eigens konzipiert für die Komfortverbesserung bei der Arbeit und infolge eines Absturzes, um auf diese Weise die Auswirkung des reglosen Hängens zu reduzieren.

Ausgestattet mit spezifischen kleinen Ösen, die der Befestigung der Bügel Helpstep Art.2062 zur Verhinderung des Hängesyndroms dienen (getrennt geliefert).

Einzelteile aus Stahl.

2 Auffangösen aus verstärktem Bandmaterial: an der Brust und am Rücken.

2 Größen.

Video: Quantum



ITA



ENG



FRA

Art. Réf. Art.nr.	Descrizione articolo Nom du produit Produktname	Taglie Tailles Größen	Peso Poids Gewicht	Pettorale Poitrine Brust	Cosciali Cuisses Beinschlaufen	Altezza Hauteur Höhe	CE	ERC	Punti d'attacco Points d'attache Befestigungspunkte
			g	A (cm)	C (cm)	D (cm)	EN 361		
2121	QUANTUM	S-L	900	80-120	45-65	55-75	.	.	
		L-XXL	950	90-140	55-75	65-85			



## Vertical 2

**1247021**

CONSTRUCTION

ROOFS

Imbracatura completa a 3 attacchi per l'anticaduta: 2 anteriori, 1 dorsale.  
Abbinabile al cinturone di posizionamento Easy Belt art.1268.  
Componenti in acciaio.  
Taglia unica regolabile.

Harnais complet à 3 points d'attache antichute : 2 antérieurs, 1 dorsal.  
Combinable avec la ceinture de maintien au travail Easy Belt réf.1268.  
Bouclerie en acier.  
Taille unique réglable.

Komplettgurt mit 3 Auffangösen: 2 vordere, 1 rückseitige.  
Kann zusammen mit dem Hüft-Haltegurt Easy Belt Art.1268 verwendet werden.  
Einzelteile aus Stahl. Verstellbare Einheitsgröße.

Art. Réf. Art.nr.	Descrizione articolo Nom du produit Produktname	Taglie Tailles Größen	Peso Poids Gewicht	Pettorale Poitrine Brust	Cosciali Cuisses Beinschlaufen	Altezza Hauteur Höhe	CE	Punti d'attacco Points d'attache Befestigungspunkte
			g	A (cm)	C (cm)	D (cm)		
1247021	VERTICAL 2	Taglia unica Taille unique Einheitsgröße	1350	80-140	45-75	55-85	•	



## Empire

**09221**

CONSTRUCTION

PLATFORMS

ROOFS

Imbracatura completa a 2 attacchi per l'anticaduta: 1 sternale, 1 dorsale.  
Componenti in acciaio.  
Taglia unica regolabile.

Harnais complet à 2 points d'attache antichute : 1 sternal, 1 dorsal.  
Bouclerie en acier.  
Taille unique réglable.

Komplettgurt mit zwei Auffangösen: 1 an der Brust und 1 rückseitig.  
Einzelteile aus Stahl.  
Verstellbare Einheitsgröße.

Art. Réf. Art.nr.	Descrizione articolo Nom du produit Produktname	Taglie Tailles Größen	Peso Poids Gewicht	Pettorale Poitrine Brust	Cosciali Cuisses Beinschlaufen	Altezza Hauteur Höhe	CE	Punti d'attacco Points d'attache Befestigungspunkte
			g	A (cm)	C (cm)	D (cm)		
09221	EMPIRE	Taglia unica Taille unique Einheitsgröße	920	80-140	45-75	55-85	•	



## Basic Duo

**1275I**

CONSTRUCTION

CONFINED

PLATFORMS

Imbracatura completa a 2 attacchi per l'anticaduta: 1 sternale, 1 dorsale.  
Abbinabile al cinturone di posizionamento Easy Belt art.1268.  
Componenti in acciaio.  
Taglia unica regolabile.

Harnais complet à 2 points d'attache antichute : 1 sternal, 1 dorsal.  
Combinable avec la ceinture de maintien au travail Easy Belt réf.1268.  
Bouclerie en acier.  
Taille unique réglable.

Komplettgurt mit 2 Auffangösen: 1 an der Brust, 1 am Rücken.  
Kann zusammen mit dem Hüft-Haltegurt Easy Belt Art.1268 verwendet werden.  
Einzelteile aus Stahl.  
Verstellbare Einheitsgröße.

Art. Réf. Art.nr.	Descrizione articolo Nom du produit Produktname	Taglie Tailles Größen	Peso Poids Gewicht	Pettorale Poitrine Brust	Cosciali Cuisses Beinschlaufen	Altezza Hauteur Höhe	CE	EAC	Punti d'attacco Points d'attache Befestigungspunkte
			g	A (cm)	C (cm)	D (cm)			
1275I	BASIC DUO	Taglia unica Taille unique Einheitsgröße	790	80-140	45-75	55-85	•	•	



## Basic

**1298I**

CONSTRUCTION

Imbracatura completa con 1 attacco anticaduta dorsale.  
Abbinabile al cinturone di posizionamento Easy Belt art.1268.  
Componenti in acciaio.  
Taglia unica regolabile.

Harnais complet à 1 point d'attache antichute dorsal.  
Combinable avec la ceinture de maintien au travail Easy Belt réf.1268.  
Bouclerie en acier.  
Taille unique réglable.

Komplettgurt mit einer rückseitigen Auffangöse.  
Kann zusammen mit dem Hüft-Haltegurt Easy Belt Art.1268 verwendet werden.  
Einzelteile aus Stahl.  
Verstellbare Einheitsgröße.

Art. Réf. Art.nr.	Descrizione articolo Nom du produit Produktname	Taglie Tailles Größen	Peso Poids Gewicht	Pettorale Poitrine Brust	Cosciali Cuisses Beinschlaufen	Altezza Hauteur Höhe	CE	EAC	Punti d'attacco Points d'attache Befestigungspunkte
			g	A (cm)	C (cm)	D (cm)			
1298I	BASIC	Taglia unica Taille unique Einheitsgröße	700	80-140	45-75	55-85	•	•	



## Easy Belt

**1268**

**TOWERS/INDUSTRY**

Cinturone di posizionamento sul lavoro. Anelli laterali di attacco in acciaio.  
Abbinabile alle imbracature anticaduta: Focus Vest, Focus Light ANSI, Focus Vest ANSI, Swifty Vest, Swifty Light, Vertical 2, Basic Duo, Basic. 2 taglie.

Ceinture de maintien au travail. Bouclerie en acier.  
Elle peut être combinée avec les harnais d'antichute : Focus Vest, Focus Light ANSI, Focus Vest ANSI, Swifty Vest, Swifty Light, Vertical 2, Basic Duo, Basic. 2 tailles.

Haltegurt zur Arbeitsplatzpositionierung. Seitliche Einhängeösen aus Stahl.  
Kann mit den Auffanggurten kombiniert werden: Focus Vest, Focus Light ANSI, Focus Vest ANSI, Swifty Vest, Swifty Light, Vertical 2, Basic Duo, Basic. 2 Größen.

Art. Réf. Art.nr.	Descrizione articolo Nom du produit Produktname	Taglie Tailles Größen	Peso Poids Gewicht	Cinturone Ceinture Gurt		CE	Punti d'attacco Points d'attache Befestigungspunkte
			g	B (cm)			
1268	EASY BELT	S-L	520	70-110		•	
		L-XXL	610	90-130			



## Access Swing

**1963**

**ROPE ACCESS TREE CLIMBING**

Sedile rigido in lega d'alluminio per lavori in sospensione prolungata nel vuoto. Abbinabile alle imbracature Access Sit, Tree Access Evo, GT, GT Sit, GT Turbo, Access ANSI, GT ANSI tramite le apposite fibbie (fig.1) oppure utilizzabile con qualsiasi imbracatura EN 813 connettendolo all'attacco ventrale per mezzo di due connettori (suggeriti CAMP Nano 22 art.2335) (fig.2). Dotato di fibbia per l'attacco alla parte posteriore delle imbracature compatibili quando non utilizzato.

Sellette rigide en alliage d'aluminium pour les travaux en suspension de longue durée dans le vide. Combinable avec les harnais Access Sit, Tree Access Evo, GT, GT Sit, GT Turbo, Access ANSI, GT ANSI au moyen des boucles (fig.1) ou bien utilisable avec n'importe quel harnais EN 813 en le raccordant à l'attache ventrale au moyen de deux connecteurs (Nano 22 CAMP réf.2335 conseillés) (fig.2). Dotée d'une boucle pour l'attache à la partie postérieure des harnais compatibles lorsqu'elle n'est pas utilisée.

Sitzbrett aus Aluminiumlegierung für längeres Arbeiten in hängender Position. Kann anhand der zugehörigen Schnallen in Verbindung mit dem Gurt Access Sit, Tree Access Evo, GT, GT Sit, GT Turbo, Access ANSI, GT ANSI verwendet werden (Abb.1), oder auch in Verbindung mit einem beliebigen EN 813-Sicherheitsgurt, indem man ihn mithilfe von zwei Verbindern (zu empfehlen ist der Typ CAMP Nano 22, Art.2335) am bauchseitigen Befestigungspunkt anbringt (Abb.2). Ausgestattet mit einer Schnalle zur rückseitigen Befestigung von kompatiblen Gurten, wenn dieser nicht benutzt wird.

Art. Réf. Art.nr.	Descrizione articolo Nom du produit Produktname	Peso Poids Gewicht
		g
1963	ACCESS SWING	1400

## Access Ring

**2046** 34 mm

**204601** 45 mm

**ROPE ACCESS TREE CLIMBING**



Anello di connessione in lega d'alluminio, utile per la connessione di diversi elementi anticaduta ed inseribile nella fettuccia di attacco mobile dell'imbracatura Tree Access Evo. Disponibile in 2 versioni di diverso diametro.

Anneau de liaison en alliage d'aluminium, utile pour la connexion de différents éléments antichute et insérable dans la sangle centrale d'attache mobile du harnais Tree Access Evo. Disponible dans 2 versions de différents diamètres.

Verbindungsring aus Aluminiumlegierung, nützlich zur Verbindung verschiedener Fallschutzelemente und zum Einführen in das bewegliche Einhäng-Gurtband des Gurts Tree Access Evo. Verfügbar in 2 Ausführungen von unterschiedlichem Durchmesser.

Art. Réf. Art.nr.	Descrizione articolo Nom du produit Produktname	Peso Poids Gewicht	Diametro Diamètre Durchmesser	Carico di rottura Résistance Belastbarkeit	CE
		g	mm	kN	
2046	ACCESS RING 34 mm	34	Int. 34 - Ext. 54	22	•
204601	ACCESS RING 45 mm	59	Int. 45 - Ext. 69	30	•



## Tree Access Evo Spare Rope

**216403** 32 cm

**216404** 37 cm

**TREE CLIMBING**

Corda centrale di ricambio per Tree Access Evo.  
Disponibile in due versioni di diversa lunghezza: 32 cm (per taglia S-L) e 37 cm (per taglia L-XXL).

Corde centrale de rechange pour le Tree Access Evo.  
Disponibile en deux versions de différentes longueurs : 32 cm (pour la taille S-L) et 37 cm (pour la taille L-XXL).

Austauschseilsteg für Tree Access Evo.  
In zwei Versionen verschiedener Länge erhältlich: 32 cm (für die Größen S-L) und 37 cm (für die Größen L-XXL).

Art. Réf. Art.nr.	Peso Poids Gewicht
	g
216403 - 32 cm	65
216404 - 37 cm	70



## Tree Access Spare Webbing

**216401** 25 cm

**216402** 30 cm

**TREE CLIMBING**

Fettuccia centrale di ricambio per Tree Access, utilizzabile anche per la nuova Tree Access Evo per chi la preferisce al ponte in corda.  
Disponibile in due versioni di diversa lunghezza: 30 cm (standard) e 25 cm.

Sangle centrale de rechange pour le Tree Access, également utilisable avec le nouveau Tree Access Evo pour ceux qui la préfèrent au pont en corde.  
Disponibile en deux versions de différentes longueurs : 30 cm (standard) et 25 cm.

Ersatz-Zentralgurt für Tree Access, verwendbar auch für den neuen Tree Access Evo, für Anwender, die diesen dem Seilsteg vorziehen.  
Verfügbar in zwei Ausführungen von unterschiedlicher Länge: 30 cm (Standard) und 25 cm.

Art. Réf. Art.nr.	Peso Poids Gewicht
	g
216401 - 25 cm	30
216402 - 30 cm	35



## Hub

**0910**

**GENERAL**

Moschettone portamateriale, carico massimo 5 kg.  
Applicabile a qualsiasi imbracatura.  
Inseribile negli appositi alloggiamenti predisposti sulle imbracature: Access Sit, Tree Access Evo, GT, GT Sit, GT Turbo, Access ANSI, GT ANSI, Golden Top Evo Alu, Golden Top Plus Alu.

Mousqueton porte-matériel, charge maximale de 5 kg.  
Positionnable sur la sangle de tout harnais.  
Pour être fixé sur le passant prévu sur les harnais : Access Sit, Tree Access Evo, GT, GT Sit, GT Turbo, Access ANSI, GT ANSI, Golden Top Evo Alu, Golden Top Plus Alu.

Material-Haltekarabiner, max. Belastung 5 kg.  
An alle Gurte anwendbar.  
In die entsprechenden Ösen des Gurts einzuhängen: Access Sit, Tree Access Evo, GT, GT Sit, GT Turbo, Access ANSI, GT ANSI, Golden Top Evo Alu, Golden Top Plus Alu.

Art. Réf. Art.nr.	Descrizione articolo Nom du produit Produktname	Peso Poids Gewicht	Carico lavoro max Charge de travail Max Tragfähigkeit
		g	kg
0910	HUB	36	5



## Gear Loop

**0940**

**GENERAL**

Anello portamateriale, assemblabile tramite velcro alle fettucce di qualsiasi imbracatura, carico massimo 5 kg.

Anneau porte-matériel, assemblable par velcro aux sangles de tous les types de harnais, charge maximale de 5 kg.

Material-Einhängering, kann durch Klettverschluss an die Gurtbänder aller Arten von Sicherheitsgurten befestigt werden, max. Belastung 5 kg.

Art. Réf. Art.nr.	Descrizione articolo Nom du produit Produktname	Peso Poids Gewicht	Carico lavoro max Charge de travail Max Tragfähigkeit
		g	kg
0940	GEAR LOOP	6	5



## Tooler

**2150**

GENERAL

ROPE ACCESS

Cordino porta-attrezzi costruito con fettuccia elastica (lunghezza 85-120 cm). La soluzione ideale per assicurare qualsiasi attrezzo (max 10 kg) durante i lavori in altezza. Tooler non deve mai essere usato come cordino di sicurezza.

Longe porte-matériel réalisée à partir d'une sangle élastique (longueur 85-120 cm). La solution idéale pour assurer n'importe quel outil (max 10 kg) durant les travaux en hauteur. Le Tooler ne doit jamais être utilisé comme longe de sécurité.

Werkzeug-Halteseil aus elastischem Gurtband (Länge 85-120 cm). Die ideale Lösung, um beim Arbeiten in der Höhe jegliche Art von Werkzeug zu sichern (max. 10 kg). Tooler darf niemals als Sicherheitsseil benutzt werden.

Art. Réf. Art.nr.	Descrizione articolo Nom du produit Produktname	Peso Poids Gewicht	Carico lavoro max Charge de travail Max Tragfähigkeit
		g	kg
2150	TOOLER	40	10



## Sawer

**2151**

GENERAL

TREE CLIMBING

Cordino porta-attrezzi costruito con fettuccia elastica (lunghezza 90-135 cm). Ideale per assicurare una motosega o altri attrezzi (max 10 kg) durante i lavori in altezza. Anello metallico per appendere l'attrezzo ad un moschettone portamateriale fissato sull'imbracatura. Sawyer non deve mai essere usato come cordino di sicurezza.

Longe porte-matériel réalisée à partir d'une sangle élastique (longueur 90-135 cm). Idéale pour assurer une tronçonneuse ou d'autres outils (maxi 10 kg) durant les travaux en hauteur. Anneau métallique pour accrocher l'outil à un mousqueton porte-matériel fixé sur le harnais. Le Sawyer ne doit jamais être utilisé comme longe de sécurité.

Werkzeug-Halteseil aus elastischem Gurtband (Länge 90-135 cm). Ideal für die Sicherung einer Motorsäge oder anderer Werkzeuge (max. 10 kg) beim Arbeiten in der Höhe. Metallring zum Aufhängen des Werkzeugs an einem Material-Haltekarabiner, der am Sicherheitsgurt befestigt ist. Sawyer darf niemals als Sicherheitsseil benutzt werden.

Art. Réf. Art.nr.	Descrizione articolo Nom du produit Produktname	Peso Poids Gewicht	Carico lavoro max Charge de travail Max Tragfähigkeit
		g	kg
2151	SAWER	95	10



## Extension Lanyard

**203003F** 30 cm + 0934 + 2046

CONSTRUCTION

ROOFS

TOWERS/INDUSTRY

Fettuccia per il prolungamento del punto di attacco dorsale di una imbracatura anticaduta, al fine di consentire un più facile aggancio da parte dell'operatore in prossimità della spalla. Abbinabile a tutte le imbracature anticaduta tramite la maglia rapida e l'anello in velcro.

Sangle pour le prolongement du point d'attache dorsal d'un harnais d'antichute, afin de permettre un accrochage plus facile par l'opérateur, à proximité de l'épaule. Combinable à tous les harnais d'antichute via le maillon rapide et la boucle velcro.

Bandschlinge zur Verlängerung der Einhängöse am Rücken eines Auffanggurtes, um dem Arbeiter das Einhängen in Schulternähe zu erleichtern. Kann mittels Schnellkettenglied und Klettverschlussring mit allen Auffanggurten kombiniert werden.

Art. Réf. Art.nr.	Descrizione articolo Nom du produit Produktname	Lunghezza Longueur Länge	Peso Poids Gewicht	Carico di rottura Résistance Belastbarkeit	CE EN 354
			g	kN	
203003F	EXTENSION LANYARD 30 cm + 0934 + 2046	30 cm	155	22	•

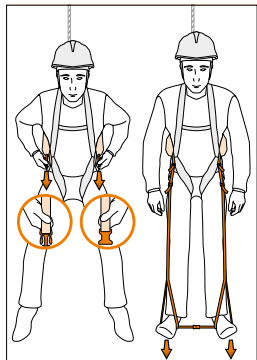

## Helpstep

**2062**

**SELF RESCUE**

Coppia di staffe per la prevenzione della sindrome da sospensione. Racchiuse in due custodie di ingombro contenuto, applicabili a qualsiasi imbracatura anticaduta. Possono essere facilmente estratte dall'utilizzatore a seguito di una caduta o di una sospensione prolungata, per ridurre la pressione dell'imbracatura sul corpo e favorire la circolazione sanguigna. Riutilizzabili.

Paire d'étriers pour la prévention du syndrome de suspension. Contenus dans deux housses d'encombrement réduit applicables sur n'importe quel harnais antichute. Ils peuvent être facilement extraits par l'utilisateur à la suite d'une chute ou d'une suspension de longue durée, pour réduire la pression du harnais sur le corps et favoriser la circulation sanguine. Réutilisables.

Bügelpaar zur Verhinderung des Hängesyndroms. In zwei mäßig großen Hüllen untergebracht, die leicht an jedem Auffanggurt angebracht werden können. Sie sind vom Benutzer nach einem Sturz oder nach längerem Hängen leicht zu entnehmen und dienen dazu, den Druck des Sicherheitsgurts auf den Körper zu reduzieren und damit den Blutkreislauf zu begünstigen. Wiederverwendbar.

Art. Réf. Art.nr.	Descrizione articolo Nom du produit Produktname	Peso Poids Gewicht
		g
2062	HELPSTEP	180

## Golden Padding

**0944**

**GENERAL**

Coppia di imbottiture di protezione. Applicabili alle fettucce dei cosciali e degli spallacci delle imbracature.  
Taglia unica.

Paire de rembourrage de protection. Se fixe sur les sangles de tour de cuisse ou les bretelles des harnais.  
Taille unique.

Paar Schutzpolster. An Beinschlaufen und Schulterträgern der Gurte anzubringen.  
Eine Größe.



Art. Réf. Art.nr.	Descrizione articolo Nom du produit Produktname	Peso Poids Gewicht
		g
0944	GOLDEN PADDING	80



## Harness Pockets NEW

**0743**

**GENERAL**

Coppia di tasche con chiusura a zip, applicabili tramite velcro a qualsiasi imbracatura.

Paire de poches avec fermeture à glissière, applicable au moyen de velcro à n'importe quel harnais.

Taschenpaar mit Reißverschluss, sie können durch Klettband an jedem Gurt abgebracht werden.

Art. Réf. Art.nr.	Descrizione articolo Nom du produit Produktname	Peso Poids Gewicht
		g
0743	HARNESS POCKETS	80



Chosen by



C.N.S.A.S.  
Italian Alpine and Caving  
Rescue Organization

## Air Rescue Evo Pocket

**0732**

**TEAM RESCUE**

Tasca con chiusura a zip, applicabile all'imbracatura Air Rescue Evo Sit tramite velcro.

Adatta al contenimento del cordino Dynavario quando non in uso, oppure utilizzabile per sistemare qualsiasi accessorio.

Pochette avec fermeture éclair, peut être installée sur le harnais Air Rescue Evo Sit au moyen de Velcro.

Convient pour le stockage de la longe Dynavario lorsqu'elle n'est pas utilisée, ou pour ranger du matériel.

Tasche mit Reißverschluss, am Sicherheitsgurt Air Rescue Evo Sit mit Klettverschluss fixierbar.

Eignet sich für die Aufnahme des Seils Dynavario, sofern es nicht benutzt wird, oder zur Unterbringung aller Arten von Zubehörteilen.

Art. Réf. Art.nr.	Descrizione articolo Nom du produit Produktname	Capacità Volume Volume	Peso Poids Gewicht
			g
0732	AIR RESCUE EVO POCKET	0.4 L	30



## Tools Bag

**2195**

**GENERAL**

Ampia sacca porta-attrezzi in PVC da applicare all'imbracatura per mezzo di maglie rapide fissate sul retro della sacca.

Dimensioni: 15x8x31 cm.

Applicabile alle seguenti imbracature: Access Sit, GT, GT Sit, GT Turbo, Access ANSI, GT ANSI, Golden Top Evo Alu, Golden Top Plus Alu, Golden Top Plus, Liberty, Gravity, Orbital, Vertical 2 Plus, Easy Belt.

Sac porte-matériel en PVC à fixer au harnais au moyen de maillons rapides situés au dos du sac.

Dimensions: 15x8x31 cm.

Compatible avec les harnais suivants : Access Sit, GT, GT Sit, GT Turbo, Access ANSI, GT ANSI, Golden Top Evo Alu, Golden Top Plus Alu, Golden Top Plus, Liberty, Gravity, Orbital, Vertical 2 Plus, Easy Belt.

Große PVC-Werkzeugtasche für Höhenarbeiten. Kann am Gurt mit zwei Schließringen an der Taschenrückseite befestigt werden.

Größe: 15x8x31cm.

Passt für folgende CAMP Safety-Gurte: Access Sit, GT, GT Sit, GT Turbo, Access ANSI, GT ANSI, Golden Top Evo Alu, Golden Top Plus Alu, Golden Top Plus, Liberty, Gravity, Orbital, Vertical 2 Plus, Easy Belt.

Art. Réf. Art.nr.	Descrizione articolo Nom du produit Produktname	Capacità Volume Volume	Peso Poids Gewicht
			g
2195	TOOLS BAG	3.5 L	235

## Harness Bag

**2211**

**GENERAL**

Sacca per imbracatura.

Housse pour harnais.

Beutel für Gurt.



Art. Réf. Art.nr.	Descrizione articolo Nom du produit Produktname	Capacità Volume Volume	Peso Poids Gewicht
			g
2211	HARNESS BAG	13 L	70

## Safety Harness Display

**0060**

Sagoma metallica per esposizione imbracature.

Présentoir métallique pour harnais.

Metalldisplay für Gurte.



Art. Réf. Art.nr.	Descrizione articolo Nom du produit Produktname	Peso Poids Gewicht
		g
0060	SAFETY HARNESS DISPLAY	3100



## IN EVIDENZA

CAMP Safety propone a tutti i lavoratori in quota una gamma di caschi caratterizzati da **robustezza, qualità e comfort**.

L'ampia offerta di caschi è in grado di soddisfare tutte le esigenze: da quelle essenziali delle attività di costruzione ed industriali a quelle più complesse, legate all'accesso su corda ed all'arboricoltura.

Uno sguardo sulle caratteristiche principali degli elmetti CAMP Safety:

- calotte fabbricate tramite iniezione di **materiale ABS**, che conferisce grande robustezza e resistenza agli impatti;
- taglia unica, adattabile ad ogni testa grazie a **dispositivi di regolazione semplici e veloci**;
- **imbottiture interne confortevoli**, staccabili e lavabili;
- a seconda del modello, **compatibilità con accessori standard**, quali cuffie antirumore, visiere di protezione e lampade frontali.



## POINTS FORTS

CAMP Safety propose à tous les travailleurs en hauteur une gamme de casques caractérisées par la **robustesse**, la **qualité** et le **confort**.

La large gamme de casques est en mesure de satisfaire tous les exigences : de celles essentielles pour les activités de construction et industrielle à celles plus complexes pour l'accès sur corde et l'élagage.

Un résumé des principales caractéristiques des casques CAMP Safety :

- Calotte fabriquées par **injection d'ABS**, ce qui donne une grande robustesse et résistance aux chocs ;
- Taille unique, adaptable à tous les utilisateurs à l'aide de **dispositifs de réglage simples et rapides** ;
- Rembourrage intérieur confortable, amovible et lavable ;
- Selon le modèle, une **compatibilité totale avec les accessoires standard** tels que cache-oreilles, visières et lampes frontales.



## HIGHLIGHTS

CAMP Safety bietet allen Höhenarbeitern eine Palette an Schutzhelmen an, die sich durch **Solidität, Qualität** und **Komfort** auszeichnen.

Das breite Angebot von Schutzhelmen kann alle Anforderungen erfüllen: von den Grundanforderungen der Bau- und Industrietätigkeiten bis hin zu den komplexeren Erfordernissen, die an den Seilzugang und die Baumpflege gebunden sind.

Ein Blick auf die Haupteigenschaften der Schutzhelme CAMP Safety:



- Schalen aus spritzgegossenem **ABS-Material**, das große Solidität und Stoßfestigkeit verleiht;
- eine Einheitsgröße, die sich durch **einfache und schnelle Einstellvorrichtungen** jedem Träger anpasst;
- **komfortable Innenpolster**, abnehmbar und waschbar;
- je nach Modell volle **Kompatibilität mit Standardzubehör** wie Lärmschutzkopfhörer, Gesichtsschutz und Stirnlampe.



**CASCHI CON CERTIFICAZIONE EN 397 / CASQUES AVEC CERTIFICATION EN 397 / SCHUTZHELME MIT ZERTIFIZIERUNG EN 397**

New	Art. Réf. Art.nr.	Descrizione articolo Nom du produit Produktname	Taglie Tailles Größen	Peso Poids Gewicht	CE	ANSI	EAC
			cm	g			
	0747	ARES	53-62 cm	470	EN 397+LD+440 V a.c.+ -20°C + MM + EN 50365 EN 397 + LD + -20°C EN 397+LD+440 V a.c.+ -20°C + MM EN 397 + LD	•	•
	2643	ARES AIR PRO	53-62 cm	480			
	0209	SKYLOR PLUS	55-62 cm	495			
	0211	SAFETY STAR	53-61 cm	460			



**CASCHI CON CERTIFICAZIONE IBRIDA EN 12492 - EN 397**
**CASQUES AVEC CERTIFICATION HYBRIDE EN 12492 - EN 397 / SCHUTZHELME MIT HYBRIDZERTIFIZIERUNG EN 12492 - EN 397**

New	Art. Réf. Art.nr.	Descrizione articolo Nom du produit Produktname	Taglie Tailles Größen	Peso Poids Gewicht	CE	ANSI	EAC
			cm	g			
	0748	ARES AIR	53-62 cm	475	EN 12492 + requisiti prestazionali della EN 397 EN 12492 + exigences de performances de la EN 397 EN 12492 + Leistungsanforderungen der EN 397 EN 12492 + requisiti prestazionali della EN 397 EN 12492 + exigences de performances de la EN 397 EN 12492 + Leistungsanforderungen der EN 397 EN 12492 + requisiti prestazionali della EN 397 EN 12492 + exigences de performances de la EN 397 EN 12492 + Leistungsanforderungen der EN 397	•	•
	2641	ARES AIR ANSI	53-62 cm	480			
	2644	ARMOUR PRO	54-62 cm	360			

**CASCHI CON CERTIFICAZIONE EN 12492 / CASQUES AVEC CERTIFICATION EN 12492 / SCHUTZHELME MIT ZERTIFIZIERUNG EN 12492**

New	Art. Réf. Art.nr.	Descrizione articolo Nom du produit Produktname	Taglie Tailles Größen	Peso Poids Gewicht	CE
			cm	g	
	212701	TITAN - Small	48-56 cm	385	EN 12492
	212702	TITAN - Large	54-62 cm	435	
	212701B	TITAN BLACK - Small	48-56 cm	385	
	212702B	TITAN BLACK - Large	54-62 cm	435	

**VISIERE DI PROTEZIONE / VISIÈRES DE PROTECTION / GESICHTSSCHUTZE**

New	Art. Réf. Art.nr.	Descrizione articolo Nom du produit Produktname	Peso Poids Gewicht	CE			ANSI
			g	EN 166	EN 170	EN 172	Z87.1
	0749	ARES VISOR - CLEAR	77	•	•		
	074901	ARES VISOR - SHADED	77	•		•	
	2642	ARES VISOR ANSI - CLEAR	76				•
	264201	ARES VISOR ANSI - SHADED	76				•
	2645	ARMOUR PRO VISOR - CLEAR	63	•	•		

## GAMMA - GAMME - SORTIMENT

CASCHI CON CERTIFICAZIONE EN 397 / CASQUES AVEC CERTIFICATION EN 397 / SCHUTZHELME MIT ZERTIFIZIERUNG EN 397



ARES  
0747



ARES AIR PRO  
2643



SKYLOR PLUS  
0209



SAFETY STAR  
0211

CASCHI CON CERTIFICAZIONE IBRIDA EN 12492 - EN 397

CASQUES AVEC CERTIFICATION HYBRIDE EN 12492 - EN 397 / SCHUTZHELME MIT HYBRIDZERTIFIZIERUNG EN 12492 - EN 397



ARES AIR  
0748



ARES AIR ANSI  
2641



ARMOUR PRO  
2644

CASCHI CON CERTIFICAZIONE EN 12492 / CASQUES AVEC CERTIFICATION EN 12492 / SCHUTZHELME MIT ZERTIFIZIERUNG EN 12492



TITAN  
2127

VISIERE DI PROTEZIONE / VISIÈRES DE PROTECTION / GESICHTSSCHUTZE



ARES VISOR  
0749-074901



ARES VISOR ANSI  
2642-264201



ARMOUR PRO VISOR  
2645

# Ares

0747

ROPE ACCESS

TREE CLIMBING

CONFINED

TOWERS/INDUSTRY

ROOFS

CONSTRUCTION

PLATFORMS



**NEW**  
3 Giallo fluo / Grigio riflettente  
Jaune fluo / Gris réfléchissant  
Neon Gelb / reflektierendes Grau



1 Rosso  
Rouge  
Rot



7 Bianco  
Blanc  
Weiß



4 Arancione  
Orange  
Orange



2 Azzurro  
Bleu  
Blau



5 Giallo  
Jaune  
Gelb



6 Verde  
Vert  
Grün



Il casco della gamma CAMP Safety che meglio integra comfort, funzionalità ed elevati standard prestazionali; garantendo la migliore sicurezza in una gran varietà di applicazioni, sia nei lavori a terra che in quelli in quota.

Robusta calotta ottenuta con una miscela di ABS e policarbonato, completamente chiusa per la protezione contro rischi elettrici o proiezione di metallo fuso. Calottina interna antiurto in EPS ad alta densità.

Ragnatura in fettuccia per una migliore calzatura.

Girotesta in poliammide adattabile in altezza, sia frontalmente che posteriormente.

Regolazione della taglia attraverso la comoda rotella. Per le teste più piccole è incluso nella confezione un adattatore da montare sulla parte anteriore, che assicura la corretta centratura del casco.

L'imbottitura tessile traspirante ed assorbente è montata di serie, mentre nella confezione è inclusa anche quella in espanso idrorepellente.

Fettucce sottogola, eventualmente rimovibili per le operazioni a terra, dotate di fibbia sviluppata appositamente per svolgere la funzione di sgancio di sicurezza tra 15 e 25 kg. Predisposizione per fissaggio cuffie, visiera di protezione e lampada frontale.

La totale assenza di elementi metallici evita qualsiasi problematica di corrosione.

Disponibile in sette colori. Taglia unica regolabile.

Certificazioni:

- EN 397 che include ben quattro requisiti facoltativi: deformazione laterale (LD), isolamento elettrico (440 V a.c.), temperatura molto bassa (-20°C), spruzzi di metallo fuso (MM);
- EN 50365 Classe 0, per l'uso in prossimità di installazioni elettriche fino a 1000 V c.a. o 1500 V c.c.;
- norma americana ANSI Z89.1 Tipo 1 Classe C.

C'est le casque de sécurité de la gamme CAMP qui intègre mieux le confort, tant dans le travail au sol que celui en hauteur.

Calotte robuste obtenue avec un mélange d'ABS et de polycarbonate, entièrement fermée pour la protection contre les risques électriques ou les projections de métal en fusion. La calotte intérieure pour l'absorption d'énergie est en mousse EPS haute densité.

Coiffe en sangles pour un meilleur ajustement.

Tour de tête en polyamide, adaptable en hauteur, tant à l'avant qu'à l'arrière. Réglage de la taille au moyen d'une molette pratique. Pour les plus petites têtes, un adaptateur est inclus dans l'emballage pour être monté sur l'avant afin d'assurer un correct centrage du casque.

Le rembourrage de tour de tête respirant et absorbant est monté en standard, tandis que la mousse hydrofuge est livrée en alternative.

La jugulaire, éventuellement amovible pour les opérations au sol, est équipée d'une boucle spécialement développée pour exécuter la fonction de libération de sécurité entre 15 et 25 kg.

Fixations pour oreillettes antibruit, visière de protection et lampe frontale.

L'absence totale d'éléments métalliques évite les problèmes de corrosion.

Disponibile en sept couleurs. Taille unique réglable.

Certifications :

- EN 397 qui inclut quatre exigences facultatives : déformation latérale (LD), isolation électrique (440 V en courant alternatif), très basse température (-20 °C), projections de métal en fusion (MM).
- EN 50365 Classe 0, pour une utilisation à proximité d'installations électriques jusqu'à 1000 V c.a. ou 1500 V c.c.;
- Norme américaine ANSI Z89.1 Type 1 Classe C.

Der Helm der Linie CAMP Safety, der den größten Komfort, Funktionalität und erhöhte Leistungsstandards in sich vereint; er garantiert bessere Sicherheit in zahlreichen verschiedenen Anwendungsbereichen, sei es am Boden als auch in der Höhe.

Robuste Helmschale aus einer ABS- und Polykarbonatmischung, vollständig dicht zum Schutz vor Elektrorischen oder Schutz vor Schmelzmetallen. Stoßsichere Innenschale aus hochdichtem EPS.

Textilaufhängungen innen für bessere Passform.

Das Kopfband aus Polyamid kann sowohl in der Höhe, frontal als auch hinten angepasst werden. Größeneinstellung mit dem bequemen Drehrad. Für kleinere Kopfformen beinhaltet die Packung einen Adapter, der vorne angebracht wird, um eine korrekte Mittigkeit des Helms zu gewährleisten.

Die atmungsaktive Textilpolsterung gehört zur serienmäßigen Ausstattung, in der Verpackung wird jene in Wasser-abweisendem Schaumstoff mitgeliefert.

Das Kinnband, das für Bodeneinsätze eventuell entfernt werden kann, ist mit einer Schnalle ausgestattet, deren Sicherheitsfunktion eigens konzipiert wurde, um sich bei Belastungen zwischen 15 und 25 kg zu öffnen.

Befestigungsmöglichkeit für Gehörschutz, Schutzvisier und Stirnlampe.

Ohne metallische Anteile, somit besteht keine Korrosionsgefahr.

In sieben Farben erhältlich. Einstellbare Einheitsgröße.

Zertifizierungen:

- EN 397 mit vier fakultativen Voraussetzungen: seitliche Verformungen (LD), Elektroisolierung (440 V a.c.), sehr niedrige Temperaturen (-20°C), Spritzer aus schmelzflüssigem Material (MM);
- EN 50365 Klasse 0, elektrisch isolierende Helme für Arbeiten an Niederspannungsanlagen bis zu 1000 V a.c. oder 1500 V d.c.;
- amerikanische Norm ANSI Z89.1 Typ 1 Klasse C.

Art. Réf. Art.nr.	Descrizione articolo Nom du produit Produktname	Taglie Tailles Größen	Peso Poids Gewicht	CE STANDARD	ANSI Z89-1 Type 1 Class C	EAC
		cm	g			
0747	ARES	53-62 cm	470	EN 397+LD+440 V a.c.+ -20°C + MM + EN 50365	•	•

Ares Air Pro 

2643

ROPE ACCESS

TREE CLIMBING

TOWERS/INDUSTRY

ROOFS

CONSTRUCTION

PLATFORMS

1 Rosso  
Rouge  
Rot3 Giallo fluo / Grigio riflettente  
Jaune fluo / Gris réfléchissant  
Neon Gelb / reflektierendes Grau7 Bianco  
Blanc  
Weiß4 Arancione  
Orange  
Orange

Il casco per l'industria caratterizzato da grande comfort e allo stesso tempo garantisce un elevato grado di protezione.

La robusta calotta, ottenuta con una miscela di ABS e policarbonato, è dotata di ampi fori di ventilazione protetti da rete metallica che evita l'ingresso di oggetti e di sporcizia.

Calottina interna antiurto in EPS ad alta densità. Ragnatura in fettuccia per una migliore calzatura.

Girotesta in poliamide adattabile in altezza, sia frontalmente che posteriormente. Regolazione della taglia attraverso la comoda rotella. Per le teste più piccole è incluso nella confezione un adattatore da montare sulla parte anteriore, che assicura la corretta centratura del casco.

L'imbottitura tessile traspirante ed assorbente è montata di serie, mentre nella confezione è inclusa anche quella in espanso idrorepellente.

Fettucce sottogola, eventualmente rimovibili per le operazioni a terra, dotate di fibbia sviluppata appositamente per svolgere la funzione di sgancio di sicurezza tra 15 e 25 kg.

Predisposizione per fissaggio cuffie, visiera di protezione e lampada frontale.

Disponibile in quattro colori.

Taglia unica regolabile.

Certificazioni:

- EN 397 che include due requisiti facoltativi: deformazione laterale (LD), temperatura molto bassa (-20°C).

Le casque pour l'industrie caractérisé par un grand confort et en même temps qui garantit un haut degré de protection.

La calotte robuste, obtenue à partir d'un mélange d'ABS et de polycarbonate, est équipée de grands orifices de ventilation protégés par un treillis métallique empêchant la pénétration d'objets et de salissures.

La calotte intérieure pour l'absorption d'énergie est en mousse EPS haute densité. Coiffe en sangles pour un meilleur ajustement.

Tour de tête en polyamide, adaptable en hauteur, tant à l'avant qu'à l'arrière.

Réglage de la taille au moyen d'une molette pratique. Pour les plus petites têtes, un adaptateur est inclus dans l'emballage pour être monté sur l'avant afin d'assurer un correct centrage du casque.

Le rembourrage de tour de tête respirant et absorbant est monté en standard, tandis que la mousse hydrofuge est livrée en alternative.

La jugulaire, éventuellement amovible pour les opérations au sol, est équipée d'une boucle spécialement développée pour exécuter la fonction de libération de sécurité entre 15 et 25 kg.

Fixations pour oreillettes antibruit, visière de protection et lampe frontale.

Disponibile en quatre couleurs.

Taille unique réglable.

Certifications :

- EN 397 qui inclus deux exigences facultatives : déformation latérale (LD), très basse température (-20 °C).

Der Helm für Industrieinsätze zeichnet sich durch großen Komfort und einem erhöhten Grad an Sicherheit aus.

Die strapazierfähige Schale aus einer ABS und Polycarbonatmischung besitzt großzügige Belüftungsöffnungen, die durch ein Metallnetz vor dem Eindringen von Fremdkörpern und Schmutz geschützt werden.

Stoßsichere Innenschale aus hochdichtem EPS. Textilaufhängungen innen für bessere Passform.

Das Kopfband aus Polyamid kann sowohl in der Höhe, frontal als auch hinten angepasst werden. Größeneinstellung mit dem bequemen Drehrad.

Für kleinere Kopfformen beinhaltet die Packung einen Adapter, der vorne angebracht wird, um eine korrekte Mittigkeit des Helms zu gewährleisten.

Die atmungsaktive Textilpolsterung gehört zur serienmäßigen Ausstattung, in der Verpackung wird jene in Wasser-abweisendem Schaumstoff mitgeliefert.

Das Kinnband, das für Bodeneinsätze eventuell entfernt werden kann, ist mit einer Schnalle ausgestattet, deren Sicherheitsfunktion eigens konzipiert wurde, um sich bei Belastungen zwischen 15 und 25 kg zu öffnen.

Befestigungsmöglichkeit für Gehörschutz, Schutzvisier und Stirnlampe.

In vier Farben erhältlich.

Einstellbare Einheitsgröße.

Zertifizierungen:

- EN 397 mit zwei fakultativen Voraussetzungen: seitliche Verformungen (LD), sehr niedrige Temperaturen (-20°C).



Art. Réf. Art.nr.	Descrizione articolo Nom du produit Produktname	Taglie Tailles Größen	Peso Poids Gewicht	CE STANDARD EN 397 + LD + -20°C
		cm	g	
2643	ARES AIR PRO	53-62 cm	480	

# Skylor Plus

0209

ROPE ACCESS

TREE CLIMBING

CONFINED

TOWERS/INDUSTRY

ROOFS

CONSTRUCTION

PLATFORMS



7 Bianco - Blanc - Weiß



1 Rosso - Rouge - Rot



4 Arancione - Orange - Orange



5 Giallo - Jaune - Gelb



8 Nero - Noir - Schwarz

Pag. 206

BLACK LINE

Il casco per lavori in quota più robusto della nostra gamma: la calotta è fabbricata in ABS ad alto spessore, per una efficace protezione su tutta la superficie.

Predisposizione per fissaggio cuffie e visiera di protezione e lampada, imbottitura interna confortevole staccabile e lavabile, regolazione rapida a rotella.

Fettucce sottogola, eventualmente rimovibili per le operazioni a terra, dotate di fibbia sviluppata appositamente per svolgere la funzione di sgancio di sicurezza tra 15 e 25 kg.

5 colori.

Taglia unica regolabile.

Certificazioni:

- EN 397 che include ben quattro requisiti facoltativi: deformazione laterale (LD), isolamento elettrico (440 V a.c.), temperatura molto bassa (-20°C), spruzzi di metallo fuso (MM).

Le casque pour les travaux en hauteur le plus robuste de notre gamme : la calotte est fabriquée en ABS de haute épaisseur, pour une protection efficace de toute la surface.

Fixations pour oreillettes antibruit et visière de protection, confortable intérieur amovible et lavable, réglage rapide à molette.

La jugulaire, éventuellement amovible pour les opérations au sol, est équipée d'une boucle spécialement développée pour exécuter la fonction de libération de sécurité entre 15 et 25 kg

Clips pour la lampe frontale.

5 couleurs.

Taille unique réglable.

Certifications :

- EN 397 qui inclus quatre exigences facultatives : déformation latérale (LD), isolation électrique (440 V en courant alternatif), très basse température (-20 ° C), projections de métal en fusion (MM).

Der strapazierfähigste Helm für Höhenarbeiten unserer Produktlinie: die Helmschale wird aus hochdichtem ABS hergestellt, für effizienten Schutz der gesamten Oberfläche.

Befestigungsmöglichkeit für Gehörschutz und Visier, komfortables, abnehmbares und waschbares Futter, Rädchen zum raschen Verstellen.

Das Kinnband, das für Bodeneinsätze eventuell entfernt werden kann, ist mit einer Schnalle ausgestattet, deren Sicherheitsfunktion eigens konzipiert wurde, um sich bei Belastungen zwischen 15 und 25 kg zu öffnen.

Mit Lampenhalterclips.

5 Farben.

Einstellbare Einheitsgröße.

Zertifizierungen:

- EN 397 mit vier fakultativen Voraussetzungen: seitliche Verformungen (LD), Elektroisolierung (440 V a.c.), sehr niedrige Temperaturen (-20°C), Spritzer aus schmelzflüssigem Metall (MM).



Art. Réf. Art.nr.	Descrizione articolo Nom du produit Produktname	Taglie Tailles Größen	Peso Poids Gewicht	CE STANDARD	EAC
		cm	g		
0209	SKYLOR PLUS	55-62 cm	495	EN 397+LD+440 V a.c.+ -20°C + MM	•

## Safety Star

0211

TOWERS/INDUSTRY

ROOFS

CONSTRUCTION

PLATFORMS



2 Azzurro - Bleu - Blau

Il casco storicamente più venduto della nostra gamma: essenziale e funzionale.

Calotta in ABS, ragnatura in fettuccia per una migliore calzata, girotesta con regolazione posteriore a scorrimento.

Imbottiture tessili assorbenti e traspiranti.

Fibbia sottogola sviluppata appositamente per svolgere la funzione di sgancio di sicurezza tra 15 e 25 kg.

Disponibile in tre colori

Taglia unica regolabile.

Le casque historiquement le plus vendu dans notre gamme: essentiel et fonctionnel.

Calotte en ABS, coiffe en sangles pour un meilleur ajustement, tour de tête avec réglage arrière à glissement.

Rembourrage textile respirant et absorbant.

Boucle de jugulaire spécialement développée pour exécuter la fonction de libération de sécurité entre 15 et 25 kg.

Disponibile en trois couleurs.

Taille unique réglable.

Der seit jeher am meisten verkaufte Helm unserer Produktpalette: essenziell und funktional.

Helmschale aus ABS, Textilaufhängungen für eine bessere Passform, Kopfband mit Schieberegler hinten.

Absorbierende und atmungsaktive Polsterungen.

Kinnbandschnalle eigens mit Sicherheitslösefunktion bei Belastungen von 15 bis 25 kg entwickelt.

In drei Farben erhältlich.

Einstellbare Einheitsgröße.



1 Rosso - Rouge - Rot



7 Bianco - Blanc - Weiß



Art. Réf. Art.nr.	Descrizione articolo Nom du produit Produktname	Taglie Tailles Größen	Peso Poids Gewicht	CE STANDARD EN 397 + LD	EAC •
		cm	g		
0211	SAFETY STAR	53-61 cm	460		

# Ares Air

0748

ROPE ACCESS

TREE CLIMBING

TEAM RESCUE



4 Arancione  
Orange  
Orange

Ares Air è il casco CAMP Safety più evoluto per i lavori in quota, sviluppato appositamente per soddisfare le esigenze dei professionisti che richiedono alte prestazioni unite alla massima funzionalità.

Robusta calotta ottenuta con una miscela di ABS e policarbonato, le cui prestazioni sono verificate secondo diverse norme per conferire la massima protezione. Ampi fori laterali dotati di sistema di chiusura scorrevole, che permette un'agevole variazione della ventilazione. Calottina interna antiurto in EPS ad alta densità.

Ragnatura in fettuccia per una migliore calzata.

Giretosta in poliammide adattabile in altezza, sia frontalmente che posteriormente.

Regolazione della taglia attraverso la comoda rotella. Per le teste più piccole è incluso nella confezione un adattatore da montare sulla parte anteriore, che assicura la corretta centratura del casco.

L'imbottitura tessile traspirante ed assorbente è montata di serie, mentre nella confezione è inclusa anche quella in espanso idrorepellente.

Fettucce sottogola a resistenza piena (> 50 kg) che evitano qualsiasi sganciamento accidentale del casco.

Predisposizione per fissaggio cuffie, visiera di protezione e lampada frontale.

La totale assenza di elementi metallici evita qualsiasi problematica di corrosione.

Disponibile in sette colori.

Taglia unica regolabile.

Certificazioni:

- EN 12492, che include anche i requisiti per uso a temperatura molto bassa (-20°C);
- requisiti prestazionali di assorbimento di energia e resistenza alla penetrazione della norma EN 397.

Le Ares Air est le casque de CAMP Safety le plus évolué pour les travaux en hauteur, développé spécifiquement pour répondre aux besoins des professionnels qui exigent des hautes performances combinées avec une fonctionnalité maximale.

Calotte robuste obtenue avec un mélange d'ABS et de polycarbonate, dont la performance est vérifiée conformément à différentes normes pour conférer une protection maximale. Grands trous latéraux avec système de fermeture coulissante qui permet une variation facile de la ventilation. Calotte intérieure pour l'absorption d'énergie en mousse EPS haute densité.

Coiffe en sangles pour un meilleur ajustement.

Tour de tête en polyamide, adaptable en hauteur, tant à l'avant qu'à l'arrière. Réglage de la taille au moyen d'une molette pratique. Pour les plus petites têtes, un adaptateur est inclus dans l'emballage pour être monté sur l'avant afin d'assurer un correct centrage du casque.

Le rembourrage de tour de tête respirant et absorbant est monté en standard, tandis que la mousse hydrofuge est livrée en alternative.

Jugulaire résistante (> 50 kg) qui évitent toute libération accidentelle du casque.

Fixations pour oreillettes antibruit, visière de protection et lampe frontale.

L'absence totale d'éléments métalliques évite les problèmes de corrosion.

Disponible en sept couleurs.

Taille unique réglable.

Certifications :

- EN 12492, incluant également les exigences pour l'utilisation à très basse température (-20 ° C);
- Exigences de performance pour l'absorption d'énergie et de résistance à la pénétration de la norme EN 397.

Ares Air ist der fortgeschrittenste Helm CAMP Safety für Höhenarbeiten, eigens für die höchsten Ansprüche der Profis entwickelt, die nach Höchstleistung und maximaler Funktionalität suchen.

Strapazierfähige Helmschale aus einer ABS- und Polykarbonatmischung, deren Leistung durch verschiedene Normen geprüft wurde, um maximalen Schutz zu gewährleisten. Großzügige seitliche Öffnungen mit einem Schiebeverschluss ermöglichen eine einfache Regulierung der Belüftung. Die stoßfeste Innenschale besteht aus hochdichtem EPS.

Mit Textilaufhängungen für eine bessere Passform.

Das Polyamidkopfband kann sowohl in der Höhe als auch seitlich und hinten eingestellt werden. Größeneinstellung mit dem bequemen Drehrad. Für kleinere Kopfformen wird ein vorne anbringbarer Adapter mitgeliefert, dieser garantiert die korrekte Mittigkeit des Helms auf dem Kopf.

Die atmungsaktive und absorbierende Polsterung wird serienmäßig montiert, in der Packung befindet sich auch eine wasserabweisende Schaumstoffpolsterung.

Kinnriemen mit voller Belastbarkeit (> 50 kg), dies vermeidet ein unbeabsichtigtes Lösen des Helms.

Befestigungsmöglichkeit für Gehörschutz, Schutzvisier und Stirnlampe.

Durch die vollständige Abwesenheit von metallischen Elementen wird jegliche Korrosionsgefahr vermieden.

In sieben Farben erhältlich.

Einstellbare Einheitsgröße.

Zertifizierungen:

- EN 12492, beinhaltet auch die Voraussetzungen für eine Anwendung bei sehr niedrigen Temperaturen (-20°C);
- Leistungsvoraussetzungen für Energieabsorption und Durchdringungsfestigkeit laut Vorschrift EN 397.



NEW

3 Giallo fluo / Grigio riflettente  
Jaune fluo / Gris réfléchissant  
Neon Gelb / reflektierendes Grau



7 Bianco  
Blanc  
Weiß



1 Rosso  
Rouge  
Rot



NEW

2 Azzurro  
Bleu  
Blau



NEW

6 Verde  
Vert  
Grün



8 Nero  
Noir  
Schwarz

Pag. 206

BLACK LINE



Art. Réf. Art.nr.	Descrizione articolo Nom du produit Produktname	Taglie Tailles Größen	Peso Poids Gewicht	CE STANDARD	EAC
		cm	g		
0748	ARES AIR	53-62 cm	475	EN 12492 + requisiti prestazionali della EN 397 EN 12492 + exigences de performances de la EN 397 EN 12492 + Leistungsanforderungen der EN 397	•





3 Giallo fluo / Grigio riflettente  
Jaune fluo / Gris réfléchissant  
Neon Gelb / reflektierendes Grau



1 Rosso  
Rouge  
Rot



4 Arancione  
Orange  
Orange



7 Bianco  
Blanc  
Weiß



8 Nero  
Noir  
Schwarz

Pag. 206

**BLACK LINE**



## Ares Air ANSI

2641

TREE CLIMBING

ROPE ACCESS

TEAM RESCUE

Il casco ventilato che soddisfa i requisiti strutturali e funzionali sia della norma ANSI che di quelle EN e che rappresenta così la scelta perfetta per lavorare in altezza in tutto il mondo.

La robusta calotta, ottenuta con una miscela di ABS e policarbonato, è dotata di ampi fori di ventilazione protetti da rete metallica che evita l'ingresso di oggetti e di sporcizia.

Calottina interna antiurto in EPS ad alta densità. Ragnatura in fettuccia per una migliore calzatura.

Giretesta in poliammide adattabile in altezza, sia frontalmente che posteriormente.

Regolazione della taglia attraverso la comoda rotella. Per le teste più piccole è incluso nella confezione un adattatore da montare sulla parte anteriore, che assicura la corretta centratura del casco.

L'imbottitura tessile traspirante ed assorbente è montata di serie, mentre nella confezione è inclusa anche quella in espanso idrorepellente.

Fettucce sottogola a resistenza piena (> 50 kg) che evitano qualsiasi sganciamento accidentale del casco.

Predisposizione per fissaggio cuffie, visiera di protezione e lampada frontale.

Disponibile in cinque colori.

Taglia unica regolabile.

Certificazioni:

- EN 12492, che include anche i requisiti per uso a temperatura molto bassa (-20°C);
- requisiti prestazionali di assorbimento di energia e resistenza alla penetrazione della norma EN 397;
- norma americana ANSI Z89.1 Tipo 1 Classe C.

Le casque ventilé qui répond aux exigences structurelles et fonctionnelles des normes ANSI et EN et représente donc le choix idéal pour les travaux en hauteur dans le monde entier.

La calotte robuste, obtenue à partir d'un mélange d'ABS et de polycarbonate, est équipée de grands orifices de ventilation protégés par un treillis métallique empêchant la pénétration d'objets et de salissures.

La calotte intérieure pour l'absorption d'énergie est en mousse EPS haute densité. Coiffe en sangles pour un meilleur ajustement.

Tour de tête en polyamide, adaptable en hauteur, tant à l'avant qu'à l'arrière.

Réglage de la taille au moyen d'une molette pratique. Pour les plus petites têtes, un adaptateur est inclus dans l'emballage pour être monté sur l'avant afin d'assurer un correct centrage du casque.

Le rembourrage de tour de tête respirant et absorbant est monté en standard, tandis que la mousse hydrofuge est livrée en alternative.

Jugulaire résistante (> 50 kg) qui évitent toute libération accidentelle du casque.

Fixations pour oreillettes antibruit, visière de protection et lampe frontale.

Disponible en cinq couleurs.

Taille unique réglable.

Certifications :

- EN 12492, incluant également les exigences pour l'utilisation à très basse température (-20 ° C);
- Exigences de performance pour l'absorption d'énergie et de résistance à la pénétration de la norme EN 397;
- Norme américaine ANSI Z89.1 Type 1 Classe C.

Der belüftete Helm entspricht allen strukturellen und zweckmäßigen Voraussetzungen der ANSI und EN Standards und ist somit die perfekte Wahl für Höhenarbeiten rund um den Globus.

Die strapazierfähige Schale aus einer ABS und Polykarbonatmischung besitzt großzügige Belüftungsöffnungen, die durch ein Metallnetz vor dem Eindringen von Fremdkörpern und Schmutz geschützt werden.

Stoßsichere Innenschale aus hochdichtem EPS. Textilaufhängungen innen für bessere Passform.

Das Kopfband aus Polyamid kann sowohl in der Höhe, frontal als auch hinten angepasst werden. Größeneinstellung mit dem bequemen Drehrad. Für kleinere Kopfformen beinhaltet die Packung einen Adapter, der vorne angebracht wird, um eine korrekte Mittigkeit des Helms zu gewährleisten.

Die atmungsaktive Textilpolsterung gehört zur serienmäßigen Ausstattung, in der Verpackung wird jene in Wasser-abweisendem Schaumstoff mitgeliefert.

Kinnurt mit voller Belastbarkeit (> 50 kg), dies vermeidet ein unbeabsichtigtes Lösen des Helms.

Befestigungsmöglichkeit für Gehörschutz, Schutzvisier und Stirnlampe.

In fünf Farben erhältlich.

Einstellbare Einheitsgröße.

Zertifizierungen:

- EN 12492, beinhaltet auch die Voraussetzungen für eine Anwendung bei sehr niedrigen Temperaturen (-20°C);
- Leistungsvoraussetzungen für Energieabsorption und Durchdringungsfestigkeit laut Vorschrift EN 397;
- amerikanische Norm ANSI Z89.1 Typ 1 Klasse C.

Art. Réf. Art.nr.	Descrizione articolo Nom du produit Produktname	Taglie Tailles Größen	Peso Poids Gewicht	CE STANDARD	ANSI Z87 Type 1 Class C
		cm	g		
2641	ARES AIR ANSI	53-62 cm	480	EN 12492 + requisiti prestazionali della EN 397 EN 12492 + exigences de performances de la EN 397 EN 12492 + Leistungsanforderungen der EN 397	•

# Armour Pro

2644

ROPE ACCESS

TREE CLIMBING

TEAM RESCUE



1 Rosso - Rouge - Rot



4 Arancione - Orange - Orange



7 Bianco - Blanc - Weiß



9 Lime - Citron - Lime



Sviluppato per attività tecniche come accesso su corda, arboricoltura e soccorso, Armour Pro è la perfetta soluzione per chi cerca un casco leggerissimo, ventilato e confortevole.

Calotta esterna in ABS e calotta interna il EPS ad alta densità.

Regolazione della taglia attraverso la comoda rotella.

Fettucce sottogola a resistenza piena (> 50 kg) che evitano qualsiasi sganciamento accidentale del casco.

Predisposizione per fissaggio cuffie, visiera di protezione e lampada frontale.

Disponibile in quattro colori.

Taglia unica regolabile.

Certificazioni:

- EN 12492, che include anche i requisiti per uso a temperatura molto bassa (-20°C);
- requisiti prestazionali di assorbimento di energia e resistenza alla penetrazione della norma EN 397.

Développé pour les activités techniques telles que l'accès sur corde, l'élagage et le sauvetage, l'Armour Pro est la solution idéale pour ceux qui recherchent un casque léger, aéré et confortable.

Calotte extérieure en ABS et calotte intérieure en EPS haute densité.

Réglage de la taille au moyen d'une molette pratique.

Jugulaire résistante (> 50 kg) qui évitent toute libération accidentelle du casque.

Fixations pour oreillettes antibruit, visière de protection et lampe frontale.

Disponibile en quatre couleurs.

Taille unique réglable.

Certifications :

- EN 12492, incluant également les exigences pour l'utilisation à très basse température (-20 ° C);
- Exigences de performance pour l'absorption d'énergie et de résistance à la pénétration de la norme EN 397.

Für technische Tätigkeiten wie Seilzugang, Baumpflege und Rettung entwickelt, ist Armour Pro die perfekte Lösung für alle, die einen superleichten, belüfteten und komfortablen Helm suchen.

Außenschale aus ABS und Innenschale aus hochdichtem EPS.

Größeneinstellung mit dem bequemen Drehrad.

Kinngurt mit voller Belastbarkeit (> 50 kg), dies vermeidet ein unbeabsichtigtes Lösen des Helms.

Befestigungsmöglichkeit für Gehörschutz, Schutzvisier und Stirnlampe.

In vier Farben erhältlich.

Einstellbare Einheitsgröße.

Zertifizierungen:

- EN 12492, beinhaltet auch die Voraussetzungen für eine Anwendung bei sehr niedrigen Temperaturen (-20°C);
- Leistungsvoraussetzungen für Energieabsorption und Durchdringungsfestigkeit laut Vorschrift EN 397.

Art. Réf. Art.nr.	Descrizione articolo Nom du produit Produktname	Taglie Tailles Größen	Peso Poids Gewicht	CE STANDARD	EAC
		cm	g		
2644	ARMOUR PRO	54-62 cm	360	EN 12492 + requisiti prestazionali della EN 397 EN 12492 + exigences de performances de la EN 397 EN 12492 + Leistungsanforderungen der EN 397	•



2 Grigio - Gris - Grau



3 Bianco - Blanc - Weiß



1 Rosso - Rouge - Rot



4 Verde - Vert - Grün



Titan Black

212701B - 212702B Pag. 206

BLACK LINE

## Titan

212701 Small

212702 Large

ROPE ACCESS

TEAM RESCUE

Casco leggero e dall'ottima calzata, caratterizzato da un design accattivante.

Certificazione da alpinismo, per applicazioni dove sia ritenuto idoneo l'uso di questa tipologia di casco, ovvero dove sia necessario che il sottogola non sia sganciabile.

Calotta esterna in ABS con fori di aerazione e calottina interna antiurto in EPS; ragnatura interna flessibile per una migliore calzata.

Il confort è incrementato dall'imbottitura traspirante assorbi-sudore e dalla comoda rotella di regolazione posteriore.

La totale assenza di elementi metallici evita qualsiasi problematica di corrosione e permette di sostituire tutti i componenti.

Predisposizione per il fissaggio di una lampada frontale.

Disponibile in cinque colori e due taglie.

Casque léger d'excellent confort, caractérisée par un design attrayant.

Certification l'alpinisme, pour des applications où est jugé approprié l'utilisation de ce type de casque, ou lorsqu'il est nécessaire que la jugulaire soit non amovible.

Calotte extérieure en ABS avec des trous de ventilation et calotte intérieure pour l'absorption d'énergie en EPS; coiffe interne flexible pour un meilleur ajustement.

Le confort est augmentée par le rembourrage respirant absorbe sueur et la confortable molette de réglage arrière.

L'absence totale d'éléments métalliques évite les problèmes de corrosion et permet de remplacer tous les composants.

Dispositif pour la fixation d'une lampe frontale.

Disponibile en cinq couleurs et deux tailles.

Leichter und optimal sitzender Helm, der sich durch ein ansprechendes Design auszeichnet.

Zertifiziert für Alpinismus, eignet sich für alle für notwendig gehaltenen Anwendungen, bei denen der Kinngurt nicht lösbar sein muss.

Außenschale aus ABS mit Belüftungsöffnungen und stoßfeste Innenschale aus EPS; flexible Aufhängungen innen für eine bessere Passform.

Der Komfort wird durch die atmungsaktive, schweißabsorbierende Polsterung und durch das bequeme Regulierungsrad hinten gesteigert.

Das vollständige Fehlen von metallischen Elementen verhindert jegliche Korrosionsprobleme.

Befestigungsmöglichkeiten für eine Stirnlampe.

In fünf Farben und zwei Größen erhältlich.



Art. Réf. Art.nr.	Descrizione articolo Nom du produit Produktname	Taglie Tailles Größen	Peso Poids Gewicht	CE STANDARD
		cm	g	
212701	TITAN - Small	48-56 cm	385	EN 12492
212702	TITAN - Large	54-62 cm	435	
212701B	TITAN BLACK - Small	48-56 cm	385	
212702B	TITAN BLACK - Large	54-62 cm	435	



0749



074901

## Ares Visor

**0749** Clear

**074901** Shaded

ROPE ACCESS

TREE CLIMBING

TOWERS/INDUSTRY

PLATFORMS

CONSTRUCTION

TEAM RESCUE

Visiera protettiva in policarbonato termoformato di spessore 2 mm. Compatibile con tutti i caschi della serie Ares.

Può essere facilmente installata e rimossa senza l'ausilio di utensili. La curvatura è progettata per la massima aderenza al naso ed agli zigomi, garantendo comunque un'ottima visibilità. Si adatta ad ogni viso e la posizione può essere regolata finemente attraverso le comode rotelle a vite laterali.

Trattamento anti-graffio ed anti-appannamento.

Due versioni disponibili: trasparente e fumé.

Certificazioni:

- EN 166: protezione meccanica contro particelle ad alta velocità.
- EN 170 (solo versione trasparente): protezione contro i raggi ultravioletti.
- EN 172 (solo versione fumé): filtro solare per uso industriale.

Visière de protection en polycarbonate thermoformé de 2 mm d'épaisseur. Compatible avec tous les casques de la série Ares. Elle peut être facilement installée et retirée sans outils.

La courbure est conçue pour une adhérence maximale au nez et aux pommettes, assurant une visibilité optimale. S'adapte à chaque visage et la position peut être affinée au moyen des commodes molettes latérales. Traitement anti-rayures et antibuée.

Deux versions disponibles : transparente ou fumée.

Certifications :

- EN 166 : Protection mécanique contre les particules à grande vitesse.
- EN 170 (version transparente uniquement) : protection contre les rayons ultraviolets.
- EN 172 (version fumée uniquement) : filtre solaire à usage industriel.

Gesichtsschutz aus thermogeformtem 2-mm-Polykarbonat. Mit allen Helmen der Serie Ares kompatibel.

Kann einfach ohne Werkzeug angebracht und entfernt werden.

Die Krümmung wurde für maximales Anliegen an Nase und Wangenknochen entwickelt, trotzdem garantiert sie eine ausgezeichnete Sicht. Das Visier passt sich an jedes Gesicht an und kann durch die bequem bedienbaren, seitlichen Drehrädchen genau eingestellt werden.

Kratz- und Beschlagschutzbehandlung.

Zwei erhaltliche Farbtönungen: Transparent und Fumé.

Zertifizierungen:

- EN 166: mechanischer Schutz vor Partikel mit hoher Geschwindigkeit.
- EN 170 (nur in transparenter Farbtönung): Ultraviolettschutzfilter.
- EN 172 (nur in der Farbtönung Fumé): Sonnenschutzfilter für den betrieblichen Gebrauch.



Art. Réf. Art.nr.	Descrizione Nom du produit Produktname	Peso Poids Gewicht g	CE		
			EN 166	EN 170	EN 172
0749	ARES VISOR - CLEAR	77	•	•	
074901	ARES VISOR - SHADED	77	•		•

## Ares Visor ANSI

**2642** Clear

**264201** Shaded

ROPE ACCESS

TREE CLIMBING

TOWERS/INDUSTRY

PLATFORMS

CONSTRUCTION

TEAM RESCUE



2642

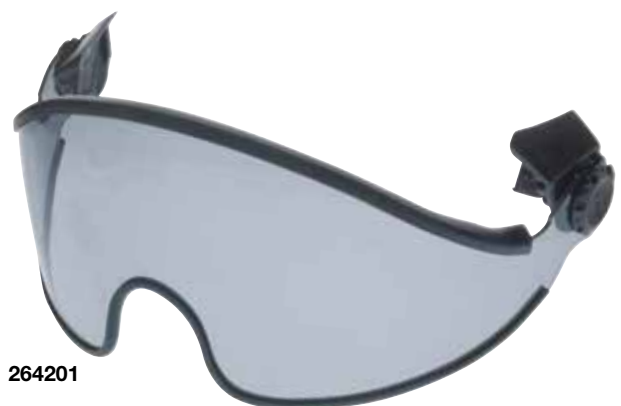

264201

Visiera protettiva che garantisce la massima qualità ottica grazie alla fabbricazione tramite iniezione di policarbonato. Compatibile con tutti i caschi della serie Ares.

Può essere facilmente installata e rimossa senza l'ausilio di utensili.

La curvatura è progettata per la massima aderenza al naso ed agli zigomi, garantendo comunque un'ottima visibilità. Si adatta ad ogni viso e la posizione può essere regolata finemente attraverso le comode rotelle a vite laterali.

Trattamento anti-graffio ed anti-appannamento.

Due versioni disponibili: trasparente e fumé.

Certificazioni:

- norma americana Z87.1.

Questo prodotto non è disponibile per il mercato europeo.

Visière de protection garantissant une qualité optique optimale grâce à la fabrication en polycarbonate injecté. Compatible avec tous les casques de la série Ares.

Elle peut être facilement installée et retirée sans outils.

La courbure est conçue pour une adhérence maximale au nez et aux pommettes, assurant une visibilité optimale. S'adapte à chaque visage et la position peut être affinée au moyen des commodes molettes latérales. Traitement anti-rayures et antibuée.

Deux versions disponibles : transparente ou fumée.

Certifications :

- Norme américaine ANSI Z87.1.

Ce produit n'est pas disponible pour le marché européen.

Der Augenschutz garantiert die maximale optische Qualität dank der Herstellung mit Polykarbonat-Einspritztechnik. Mit allen Helmen der Serie Ares kompatibel.

Kann einfach ohne Werkzeug angebracht und entfernt werden.

Die Kurvatur wurde für maximales Anliegen an Nase und Wangenknochen entwickelt, trotzdem garantiert sie eine ausgezeichnete Sicht. Das Visier passt sich an jedes Gesicht an und kann durch die bequem bedienbaren, seitlichen Drehrädchen genau eingestellt werden.

Kratz- und Beschlagschutzbehandlung.

Zwei erhältliche Farbtonungen: Transparent und Fumé.

Zertifizierungen:

- amerikanische Norm ANSI Z87.1.

Dieses Produkt ist nicht für den europäischen Markt erhältlich.



Art. Réf. Art.nr.	Descrizione Nom du produit Produktname	Peso Poids Gewicht	<b>ANSI</b>
		g	Z87.1
2642	ARES VISOR ANSI - CLEAR	76	•
264201	ARES VISOR ANSI - SHADED	76	•



## Armour Pro Visor

**2645** Clear

ROPE ACCESS

TREE CLIMBING

TEAM RESCUE

Visiera protettiva in policarbonato termoformato di spessore 2 mm, compatibile con il casco Armour Pro.

Può essere facilmente installata e rimossa senza l'ausilio di utensili.

La curvatura è progettata per la massima aderenza al naso ed agli zigomi, garantendo comunque un'ottima visibilità.

Trattamento anti-graffio ed anti-appannamento.

Certificazioni:

- EN 166: protezione meccanica contro particelle ad alta velocità.
- EN 170: protezione contro i raggi ultravioletti.

Visière de protection en polycarbonate thermoformé de 2 mm d'épaisseur, compatible avec les casque Armour Pro.

Elle peut être facilement installée et retirée sans outils.

La courbure est conçue pour une adhérence maximale au nez et aux pommettes, assurant une visibilité optimale.

Traitement anti-rayures et antibuée.

Certifications :

- EN 166 : Protection mécanique contre les particules à grande vitesse.
- EN 170 : protection contre les rayons ultraviolets.

Gesichtsschutz aus thermogeförmtem 2-mm-Polykarbonat, kompatibel mit dem Helm Armour Pro.

Kann einfach ohne Werkzeug angebracht und entfernt werden.

Die Kurvatur wurde für maximales Anliegen an Nase und Wangenknochen entwickelt, trotzdem garantiert sie eine ausgezeichnete Sicht.

Kratz- und Beschlagschutzbehandlung.

Zertifizierungen:

- EN 166: mechanischer Schutz vor Partikel mit hoher Geschwindigkeit.
- EN 170: Ultraviolettschutzfilter.



Art. Réf. Art.nr.	Descrizione Nom du produit Produktname	Peso Poids Gewicht	CE	
		g	EN 166	EN 170
2645	ARMOUR PRO VISOR - CLEAR	63	•	•

## RICAMBI CASCHI - PIÈCES DE RECHANGE POUR CASQUES - ERSATZTEILE FÜR HELME



### 074501

Kit rotella per tutti i caschi della serie Ares.

Kit de molette de réglage pour tous les casques de la série Ares.

Kit Rädchen für alle Helme der Serie Ares.



### 074502

Kit sottogola per Ares, Ares Air Pro. Jugulaire pour Ares, Ares Air Pro.

Kinnband für Ares, Ares Air Pro.



### 074503

Portalampada per tutti i caschi della serie Ares (4 pz).

Porte-frontale pour tous les casques de la série Ares (4 pcs).

Lampenhalter für alle Helme der Serie Ares (4 St).



### 074504

Tappi per fori cuffie e visiera di tutti i caschi della serie Ares (2+2 pz).

Bouchons pour les protections auditives et la visière de tous les casques de la série Ares (2+2 pcs).

Abdeckung für Visier- und Ohrschutz-Fixierungs-Öffnungen aller Helme der Serie Ares (2+2 St).



### 074505

Adattatore per taglie piccole per tutti i caschi della serie Ares.

Adaptateur pour petite taille pour tous les casques de la série Ares.

Adapter zur Größenregulierung für kleine Köpfe für alle Helme der Serie Ares.



### 074506

Kit imbottiture tessili per tutti i caschi della serie Ares.

Rembourrages en tissus filet pour tous les casques de la série Ares.

Kit Polster aus Mesh-Material für alle Helme der Serie Ares.



### 074507

Kit imbottiture in espanso per tutti i caschi della serie Ares.

Rembourrages en mousse expanso pour tous les casques de la série Ares.

Kit Polster aus Schaumstoff für alle Helme der Serie Ares.



### 074508

Kit sottogola per Ares Air, Ares Air ANSI.

Jugulaire pour Ares Air, Ares Air ANSI.

Kinnband für Ares Air, Ares Air ANSI.



### 074509 NEW

Kit di adesivi riflettenti (4 pz) per tutti i caschi della serie Ares. Possono essere utilizzati anche per tutti gli altri caschi CAMP.

Kit d'autocollants réfléchissants (4 pcs) pour tous les casques Ares. Ils peuvent également être utilisés avec tous les autres casques CAMP.

Reflektierender Aufkleber Kit (4 St.) für alle Helme der Serie Ares. Sie können ebenfalls für alle anderen CAMP Helme verwendet werden.



### 207101

Kit girotesta per Skylor.

Tour de tête pour Skylor.

Kit Kopfband für Skylor.



### 207102

Kit imbottiture per Skylor.

Rembourrages pour Skylor.

Kit Polster für Skylor.



### 207103

Portalampada per Skylor (4 pz).

Porte-frontale pour Skylor (4 pcs).

Lampenhalter für Skylor (4 St).



### 207104

Kit sottogola per Skylor.

Jugulaire pour Skylor.

Kinnband für Skylor.



### 2028

Kit rotella per Skylor, Armour Work.

Kit de molette de réglage pour Skylor, Armour Work.

Kit Rädchen für Skylor, Armour Work.



### 2070

Kit girotesta per Safety Star.

Tour de tête pour Safety Star.

Kit Kopfband für Safety Star.

**206901**

Kit girotesta per Silver Star Work.  
Tour de tête pour Silver Star Work.  
Kit Kopfband für Silver Star Work.

**206902**

Kit imbottiture per Silver Star Work.  
Rembourrages pour Silver Star Work.  
Kit Polster für Silver Star Work.

**0772**

Kit clip per cuffie e visiera per Armour Pro (dx + sx).  
Kit clips pour oreillettes antibruit et visière Armour Pro (D + G).  
Clip-Kit für Gehörschutz und Visiere für Armour Pro (re+li).

**2646**

Kit imbottiture per Armour Pro.  
Rembourrages pour Armour Pro.  
Kit Polster für Armour Pro.

**2647**

Porta-lampada per Armour Pro (4 pz).  
Porte-frontale pour Armour Pro (4 pcs).  
Lampenhalter für Armour Pro (4 St).

**2639**

Kit rotella per Armour Pro.  
Kit de molette de réglage pour Armour Pro.  
Kit Rädchen für Armour Pro.

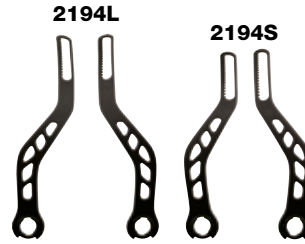
**2194L Large**

**2194S Small**  
Kit girotesta per Titan.  
Tour de tête pour Titan.  
Kit Kopfband für Titan.

**2715**

Kit imbottiture per Titan.  
Rembourrages pour Titan.  
Kit Polster für Titan.



1 Verde - Vert - Grün



2 Arancione - Orange - Orange

**2716 Large****2717 Small**

Kit sottogola per Titan.  
Jugulaire pour Titan.  
Kinnband für Titan.

**2718 Green****2719 Orange**

Porta-lampada per Titan (4 pz).  
Porte-frontale pour Titan (4 pcs).  
Lampenhalter für Titan (4 St).

**2067**

Imbottitura sottogola universale (5 pz).  
Rembourrages universels de jugulaire (5 pcs).  
Allgemeine Kinnpolsterung (5 St).

**2068**

Imbottitura regolazione posteriore per Skylor, Armour Work, Silver Star Work (5 pz).  
Rembourrages arrière du système de réglage pour Skylor, Armour Work, Silver Star Work (5 pcs).  
Polsterung für das rückseitige Verstellungssystem für Skylor, Armour Work, Silver Star Work (5 St).



# ASSORBITORI DI ENERGIA E CORDINI ABSORBEURS D'ÉNERGIE ET LONGES FALLDÄMPFER UND VERBINDUNGSMITTEL

## IN EVIDENZA

La gamma di cordini CAMP Safety è caratterizzata dal fatto di essere molto ampia ed adatta a soddisfare le necessità delle varie attività in quota.

Moltissime le possibilità di scelta:

- Modelli **anticaduta** dotati di assorbitore di energia oppure modelli per il **posizionamento sul lavoro**.
- Assorbitore di energia standard oppure **Shock Absorber Limited**, unico nel suo genere, sviluppato appositamente per le situazioni di lavoro con tirante d'aria limitato.
- Rami in **corda semi-statica** (ROPE) per la massima resistenza, in **fettuccia elastica** (REWIND) per una grande facilità d'uso o in **fettuccia tubolare** (WEBBING).
- Modelli sviluppati per specifiche attività: fabbricati in **cavo metallico** rivestito per meglio resistere al taglio, oppure in corda dinamica per permettere l'assorbimento di leggeri shock durante gli utilizzi più tecnici.
- **Esclusivo sistema di protezione delle asole** in corda e delle relative cuciture.
- Ampia scelta di connettori. La gamma propone cordini con connettori in **lega d'alluminio** (ALU), in **acciaio** (STEEL) o **misti** (MIX).
- Lunghezza **fissa** o **regolabile**.
- Per specifici minimi quantitativi, **possibilità di personalizzazione** in termini di tipologia, lunghezza e connettori.



## POINTS FORTS

La gamme des longes CAMP Safety est caractérisée par son amplitude apte à satisfaire la palette des activités en hauteur.

Beaucoup de possibilités de choix :

- Modèles **antichute** avec absorbeur d'énergie, ou bien des modèles pour le **maintien au travail**.
- Absorbeur d'énergie standard ou **Shock Absorber Limited**, unique en son genre, spécialement développé pour les situations de travail avec tirant d'air limité.
- Branches de longes en **corde semi-statique** (ROPE) pour une résistance maximale, en **sangle élastique** (REWIND) pour une grande facilité d'utilisation ou en **sangle tubulaire** (WEBBING).
- Modèles développés pour des activités spécifiques : fabriqués en **câble métallique** revêtu pour mieux résister au cisaillement ou en corde dynamique pour permettre l'absorption de légers chocs pendant les utilisations les plus techniques.
- **Système de protection exclusif** pour les terminaisons de cordes cousues.
- Large choix de connecteurs. La gamme offre des longes avec connecteurs en **alliage d'aluminium** (ALU), **acier** (STEEL) ou **mixtes** (MIX).
- Longueur **fixe** ou **réglable**.
- Pour des quantités minimales spécifiques, **possibilité de personnalisation** en termes de type, de longueur, de connecteurs et d'absorbeurs.

## HIGHLIGHTS

Die Reepschnurlinie von CAMP Safety zeichnet sich durch ein breit gefächertes Angebot aus und deckt jegliches Bedürfnisse für alle Höhentätigkeit.

Es kann zwischen vielen Möglichkeiten gewählt werden:

- **Auffangmodelle**, die mit Falldämpfern ausgestattet sind oder Modelle für **Positionierungen am Arbeitsplatz**.
- Standardfalldämpfer oder **Shock Absorber Limited**, einzigartig und eigens für die Arbeitssituationen mit begrenzter freier Fallhöhe entwickelt.
- Stränge aus **halbstatischem Seil** (ROPE) für ein Höchstmaß an Widerstandsfestigkeit, aus **elastischem Gurtband** (REWIND) für einen großen mühelosen Einsatz oder aus **Schlauchband** (WEBBING).
- Modelle, die für spezielle Tätigkeiten entwickelt wurden: aus schnittresistentem, ummanteltem **Metallseil**, oder aus dynamischem Seil für eine bessere Absorbierung leichter Schocks bei technischen Einsätzen.
- **Exklusives Schutzsystem der Ösen** aus Seil und der jeweiligen Nähte.
- Große Auswahl an Verbindern. Die Palette bietet Verbindungsmittel mit Verbindern aus **Aluminiumlegierung** (ALU), **Stahl** (STEEL) oder **gemischt** (MIX) an.
- **Fixe** oder **verstellbare** Länge.
- Für bestimmte Mindestmengen, **kundenspezifische Gestaltungsmöglichkeiten** in puncto Typologie, Länge, Verbinder, Falldämpfer.



**ASSORBITORI DI ENERGIA / ABSORBEURS D'ÉNERGIE / FALLDÄMPFER**

Art. Réf. Art.nr.	Descrizione articolo Nom du produit Produktname	Peso Poids Gewicht	CE	EN 355	EAC
		g			
2029	SHOCK ABSORBER 25 cm	225	•		•
3029	SHOCK ABSORBER LIMITED 23 cm	135	•		•
102901	SHOCK ABSORBER 40 cm	180	•		•

**CORDINI CON ASSORBITORE STANDARD / LONGES AVEC ABSORBEUR STANDARD / VERBINDUNGSMITTEL MIT STANDARDFALLDÄMPFER**

Art. Réf. Art.nr.	Descrizione articolo Nom du produit Produktname	Peso Poids Gewicht	Corda Corde Seil	Fettuccia elastica Sangle élastique Elastisches Band	CE	EN 355	 r=0.5 mm CNB/P/11.074	EAC
		g						
7030101	SHOCK ABSORBER REWIND SINGLE 120-175 cm + 0981 + 2017	980		•	•			•
7030201	SHOCK ABSORBER REWIND DOUBLE 120-175 cm + 0981 + 2x2017	1550		•	•			•
7030210	SHOCK ABSORBER REWIND DOUBLE 120-175 cm + 2125 + 2x2148	1750		•	•			
7030206	SHOCK ABSORBER REWIND DOUBLE 120-175 cm + 0981 + 2x0984	1500		•	•			•
7030207	SHOCK ABSORBER REWIND DOUBLE 120-175 cm + 0981 + 2x098401	2500		•	•			•
7030208	SHOCK ABSORBER REWIND DOUBLE 120-175 cm + 0981 + 2x0995	840		•	•			
5030101	SHOCK ABSORBER ROPE SINGLE 185 cm	390	•		•		•	
5030102	SHOCK ABSORBER ROPE SINGLE 165 cm + 2x0981	700	•		•		•	
5030103	SHOCK ABSORBER ROPE SINGLE 200 cm + 2x0981	720	•		•		•	
5030106	SHOCK ABSORBER ROPE SINGLE 190 cm + 0981 + 2017	1020	•		•		•	
5030201	SHOCK ABSORBER ROPE DOUBLE 190 cm + 0981 + 2x2017	1690	•		•		•	
5030109	SHOCK ABSORBER ROPE SINGLE 170 cm + 0981 + 0984	1000	•		•		•	
5030202	SHOCK ABSORBER ROPE DOUBLE 170 cm + 0981 + 2x0984	1600	•		•		•	
5130101	SHOCK ABSORBER ROPE ADJUSTABLE SINGLE 115-170 cm	540	•		•			
5130102	SHOCK ABSORBER ROPE ADJUSTABLE SINGLE 145-200 cm + 0981 + 2017	1200	•		•			

**CORDINI CON ASSORBITORE PER TIRANTE D'ARIA LIMITATO**
**LONGES AVEC ABSORBEUR POUR TIRANT D'AIR LIMITÉ / VERBINDUNGSMITTEL FÜR BEGRENZTE STURZHÖHE**

Art. Réf. Art.nr.	Descrizione articolo Nom du produit Produktname	Peso Poids Gewicht	Corda Corde Seil	Fettuccia elastica Sangle élastique Elastisches Band	CE	EN 355	 r=0.5 mm CNB/P/11.074
		g					
5040101	SHOCK ABSORBER LIMITED ROPE SINGLE 150 cm + 0981 + 2017	900	•		•		•
5040201	SHOCK ABSORBER LIMITED ROPE DOUBLE 150 cm + 0981 + 2x2017	1500	•		•		•
5040202	SHOCK ABSORBER LIMITED ROPE DOUBLE 135 cm + 1176 + 2x0984	1400	•		•		•
5040204	SHOCK ABSORBER LIMITED ROPE DOUBLE 135 cm + 1176 + 2x098401	2300	•		•		•
5040205	SHOCK ABSORBER LIMITED ROPE DOUBLE 135 cm + 2125 + 2x2148	1670	•		•		•
7040202	SHOCK ABSORBER LIMITED REWIND DOUBLE 105-150 cm + 1176 + 2x2128	620		•	•		

**CORDINI DI POSIZIONAMENTO SUL LAVORO DI LUNGHEZZA FISSA**
**LONGES DE LONGUEUR FIXE POUR LE MAINTIEN AU TRAVAIL / VERBINDUNGSMITTEL IN FIXER LÄNGE FÜR ARBEITSPLATZPOSITIONIERUNG**

Art. Réf. Art.nr.	Descrizione articolo Nom du produit Produktname	Peso Poids Gewicht	Corda Corde Seil	Fettuccia Sangle Schlauchband	CE		EAC
		g			EN 354	EN 795/B	
2030050C	ROPE LANYARD SINGLE 50 cm	100	•		•	•	
2030100C	ROPE LANYARD SINGLE 100 cm	140	•		•	•	
2030150C	ROPE LANYARD SINGLE 150 cm	180	•		•	•	
2030200C	ROPE LANYARD SINGLE 200 cm	220	•		•	•	
203002	ROPE LANYARD SINGLE 200 cm + 0986 + 2017	900	•		•	•	
203003	ROPE LANYARD SINGLE 155 cm + 2017	650	•		•	•	
203008	ROPE LANYARD DOUBLE 155 cm + 0981 + 2x2017	1380	•		•	•	
2030050F	WEBBING LANYARD SINGLE 50 cm	55		•	•	•	
2030100F	WEBBING LANYARD SINGLE 100 cm	90		•	•	•	
2030150F	WEBBING LANYARD SINGLE 150 cm	120		•	•	•	
2030200F	WEBBING LANYARD SINGLE 200 cm	155		•	•	•	
213001	DYNAONE 50 cm	80	•		•	•	•
213002	DYNAONE 100 cm	115	•		•	•	•
213003	DYNAONE 150 cm	155	•		•	•	•
213004	DYNAONE 200 cm	185	•		•	•	
213005	DYNAONE 5 m	430	•		•	•	
213006	DYNAONE 10 m	820	•		•	•	
213101	DYNATWO 30-60 cm	170	•		•	•	•
213102	DYNATWO 40-70 cm + 2x0995	410	•		•	•	•

**CORDINI DI POSIZIONAMENTO SUL LAVORO REGOLABILI**
**LONGES RÉGLABLES POUR LE MAINTIEN AU TRAVAIL / VERBINDUNGSMITTEL IN FLEXIBLER LÄNGE FÜR ARBEITSPLATZPOSITIONIERUNG**

Art. Réf. Art.nr.	Descrizione articolo Nom du produit Produktname	Peso Poids Gewicht	Corda Corde Seil	CE		EAC
		g		EN 358	EN 795/B	
209701	DRUID LANYARD 0.5-2 m + 2125 + 0995	700	•	•	•	
209702	DRUID LANYARD 0.5-5 m	740	•	•	•	
209703	DRUID LANYARD 0.5-10 m	1140	•	•	•	
209704	DRUID LANYARD 0.5-20 m	1940	•	•	•	
203111	ROPE ADJUSTER 0.5-2 m	520	•	•		•
203112	ROPE ADJUSTER 0.5-5 m	820	•	•		•
203113	ROPE ADJUSTER 0.5-10 m	1320	•	•		•
203114	ROPE ADJUSTER 0.5-20 m	2300	•	•		•
203115	ROPE ADJUSTER 0.5-2 m + 0981 + 0986	910	•	•		•
203116	ROPE ADJUSTER 0.5-3 m + 0981 + 0986	1010	•	•		•
203117	ROPE ADJUSTER 0.5-2 m + 118701 + 0995	720	•	•		•
203113S	ROPE ADJUSTER PLUS 1-10 m + 0981 + 0986	1600	•	•		•
203007C	ROPE LANYARD ADJUSTABLE SINGLE 115-200 cm	280	•	•		
20300701C	ROPE LANYARD ADJUSTABLE SINGLE 80-125 cm	225	•	•		

**CORDINI DI POSIZIONAMENTO SUL LAVORO REGOLABILI IN ACCIAIO**
**LONGES RÉGLABLES EN ACIER POUR LE MAINTIEN AU TRAVAIL / VERBINDUNGSMITTEL IN FLEXIBLER LÄNGE AUS STAHL FÜR ARBEITSPLATZPOSITIONIERUNG**

Art. Réf. Art.nr.	Descrizione articolo Nom du produit Produktname	Peso Poids Gewicht	Cavo Câble Metallkabel	CE
		g		EN 358
206103	CABLE ADJUSTER 0.5-2 m + 0995	1060	•	•
206101	CABLE ADJUSTER 0.5-3.5 m + 0995	1480	•	•
206102	CABLE ADJUSTER 0.5-5 m + 0995	1900	•	•
206106	CABLE ADJUSTER 0.5-2 m + 2149	1120	•	•
206107	CABLE ADJUSTER 0.5-3.5 m + 2149	1540	•	•
206108	CABLE ADJUSTER 0.5-5 m + 2149	1960	•	•



Installazione dei vetri su di un grattacielo.  
Installation de vitres sur un gratte-ciel.  
Glasinstallation an einem Wolkenkratzer.

Beijing, China (courtesy of Beijing Speed-Nimble Aerial Protective Equipment Co. Ltd.).

# GAMMA - GAMME - SORTIMENT

## ASSORBITORI DI ENERGIA / ABSORBEURS D'ÉNERGIE / FALLDÄMPFER

---



**SHOCK ABSORBER**  
2029



**SHOCK ABSORBER LIMITED**  
3029



**SHOCK ABSORBER 40 cm**  
102901

## CORDINI CON ASSORBITORE STANDARD / LONGES AVEC ABSORBEUR STANDARD / VERBINDUNGSMITTEL MIT STANDARDFALLDÄMPFER

---



**SHOCK ABSORBER REWIND**  
70301-70302



**SHOCK ABSORBER ROPE**  
50301-50302



**SHOCK ABSORBER ROPE ADJUSTABLE**  
51301

## CORDINI CON ASSORBITORE PER TIRANTE D'ARIA LIMITATO / LONGES AVEC ABSORBEUR POUR TIRANT D'AIR LIMITÉ / VERBINDUNGSMITTEL FÜR BEGRENZTE STURZHÖHE

---



**SHOCK ABSORBER LIMITED ROPE**  
50401-50402



**SHOCK ABSORBER LIMITED REWIND**  
70402

**CORDINI DI POSIZIONAMENTO SUL LAVORO DI LUNGHEZZA FISSA**  
**LONGES DE LONGUEUR FIXE POUR LE MAINTIEN AU TRAVAIL / VERBINDUNGSMITTEL IN FIXER LÄNGE FÜR ARBEITSPLATZPOSITIONIERUNG**

---

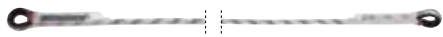

**ROPE LANYARD**  
2030



**WEBBING LANYARD**  
2030F



**DYNAONE**  
2130



**DYNATWO**  
2131

**CORDINI DI POSIZIONAMENTO SUL LAVORO REGOLABILI**  
**LONGES RÉGLABLES POUR LE MAINTIEN AU TRAVAIL / VERBINDUNGSMITTEL IN FLEXIBLER LÄNGE FÜR ARBEITSPLATZPOSITIONIERUNG**

---



**DRUID LANYARD**  
2097



**ROPE ADJUSTER**  
2031



**ROPE LANYARD ADJUSTABLE**  
203007C

**CORDINI DI POSIZIONAMENTO SUL LAVORO REGOLABILI IN ACCIAIO**  
**LONGES RÉGLABLES EN ACIER POUR LE MAINTIEN AU TRAVAIL / VERBINDUNGSMITTEL IN FLEXIBLER LÄNGE AUS STAHL FÜR ARBEITSPLATZPOSITIONIERUNG**

---



**CABLE ADJUSTER**  
2061



Tirante d'aria Tirant d'air Freie Fallhöhe		Fattore di caduta Facteur de chute Sturzfaktor		
		0	1	2
Lunghezza del cordino Longue Seillänge	2 m	4.5 m	5.4 m	6.1 m
	1.5 m	4 m	4.9 m	5.6 m
	1 m	3.5 m	4.4 m	5.1 m

Art. Réf. Art.nr.	Descrizione articolo Nom du produit Produktname	Peso Poids Gewicht	CE	EAC
		g		
2029	SHOCK ABSORBER 25 cm	225	EN 355	•

## Shock Absorber

2029

GENERAL

Assorbitore di energia standard per l'utilizzo su cordini con lunghezza totale fino a 2 m.

**Estensione massima:**

**Fattore di caduta 1=90 cm - Fattore di caduta 2=160 cm**

Absorbeur d'énergie standard pour utilisation avec longes dont la longueur totale n'excède pas 2 m.

**Extension maximale :**

**Facteur de chute 1 = 90 cm - Facteur de chute 2=160 cm**

Standardfalldämpfer für den Einsatz an Verbindungsmitteln bis 2 m Länge.

**Maximale Ausziehlänge:**

**Sturzfaktor 1=90 cm - Sturzfaktor 2=160 cm**



Tirante d'aria Tirant d'air Freie Fallhöhe		Fattore di caduta Facteur de chute Sturzfaktor		
		0	1	2
Lunghezza del cordino Longue Seillänge	1.5 m	4 m	4.5 m	4.7 m
	1.35 m	3.85 m	4.35 m	4.55 m
	1 m	3.5 m	4 m	4.2 m

Art. Réf. Art.nr.	Descrizione articolo Nom du produit Produktname	Peso Poids Gewicht	CE	EAC
		g		
3029	SHOCK ABSORBER LIMITED 23 cm	135	EN 355	•

## Shock Absorber Limited

3029

GENERAL

Assorbitore di energia ad estensione limitata per l'utilizzo su cordini con lunghezza totale fino a 1.5 m.

Unico nel suo genere, sviluppato appositamente per le situazioni di lavoro con tirante d'aria limitato.

**Estensione massima:**

**Fattore di caduta 1=50 cm - Fattore di caduta 2=70 cm**

Absorbeur d'énergie à extension limitée pour utilisation avec des longes dont la longueur totale n'excède pas 1,5 m.

Unique en son genre: spécialement développé pour les situations de travail avec tirant d'air limité.

**Extension maximale :**

**Facteur de chute 1=50 cm - Facteur de chute 2=70 cm**

Falldämpfer mit begrenzter Ausziehlänge für den Einsatz an Verbindungsmitteln bis 1.5 m Länge.

Einzigartig und eigens für Arbeitssituationen mit begrenzter freier Fallhöhe entwickelt.

**Maximale Ausziehlänge:**

**Sturzfaktor 1=50 cm - Sturzfaktor 2=70 cm**

## Shock Absorber 40 cm

102901

GENERAL



Assorbitore di energia standard di lunghezza 40 cm, per l'utilizzo da solo oppure su cordini con lunghezza totale fino a 2 m.

**Estensione massima: 120 cm**

Absorbeur d'énergie standard de 40 cm de longueur pour utilisation seul ou avec des longes dont la longueur totale n'excède pas 2 m.

**Extension maximale : 120 cm**

Standardfalldämpfer mit 40 cm Länge. Kann allein oder an Verbindungsmitteln bis 2 m Länge verwendet werden.

**Maximale Ausziehlänge: 120 cm**

Art. Réf. Art.nr.	Descrizione articolo Nom du produit Produktname	Peso Poids Gewicht	CE	EAC
		g		
102901	SHOCK ABSORBER 40 cm	180	EN 355	•

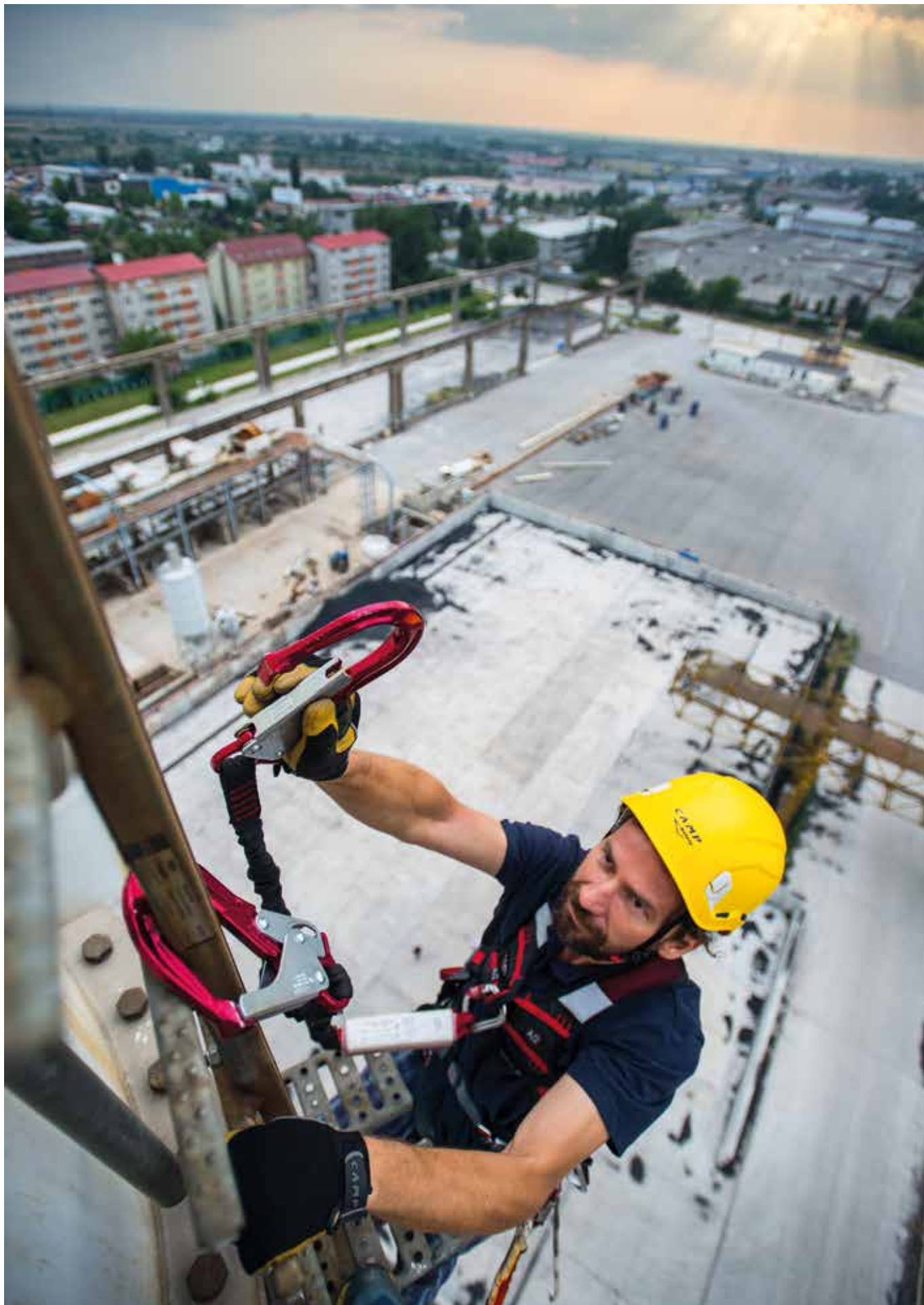

Arrampicata su una scala di un edificio della fabbrica di zucchero di Zaharul Oradea SA.  
Escalade sur l'échelle d'un bâtiment de la sucrerie Zaharul Oradea SA.  
Leiterklettern an einem Gebäude der Zuckerfabrik Zaharul Oradea SA.  
Oradea, Romania (courtesy of Camp Technical Solutions, ph. Riky Felderer).

# Shock Absorber Rewind

CONSTRUCTION

TOWERS/INDUSTRY

ROPE ACCESS

Cordini costruiti con fettuccia in poliammide da 32 mm elasticizzata per una facilità di utilizzo incomparabile.

Equipaggiati con l'assorbitore di energia standard (art.2029).

Longes fabriquées en sangle polyamide (32 mm), élastiquées pour une facilité d'utilisation incomparable.

Équipées avec l'absorbeur d'énergie standard (réf.2029).

Verbindungsmittel aus elastischem Polyamidband 32 mm für eine unvergleichlich einfache Verwendung.

Ausgestattet mit Standardfalldämpfer (Art.2029).

## STEEL CONNECTORS

### 7030101

SINGLE 120-175 cm + 0981 + 2017

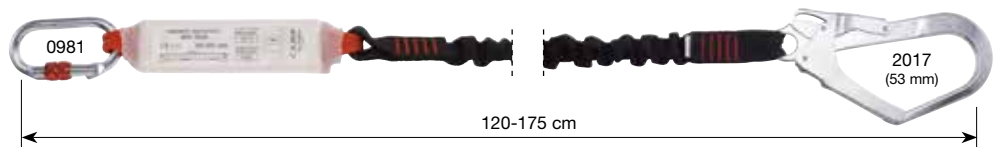

### 7030201

DOUBLE 120-175 cm + 0981 + 2x2017

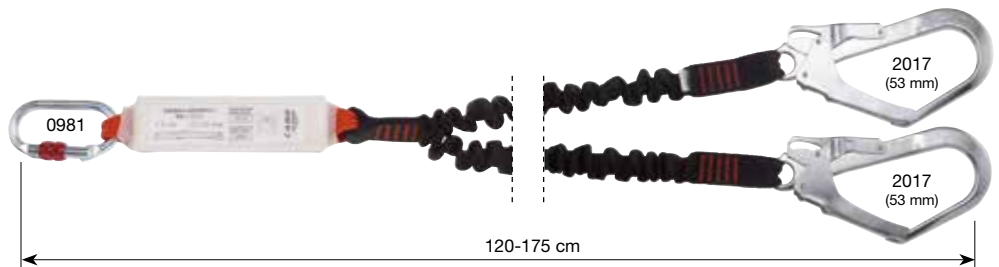

## ALU CONNECTORS

### 7030210

DOUBLE 120-175 cm + 2125 + 2x2148

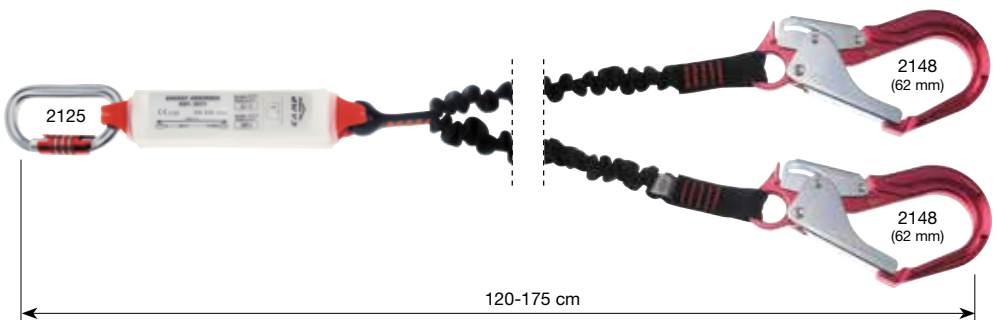

Art. Réf. Art.nr.	Descrizione articolo Nom du produit Produktname	Peso Poids Gewicht	CE EN 355	EAC
		g		
7030101	SHOCK ABSORBER REWIND SINGLE 120-175 cm + 0981 + 2017	980	•	•
7030201	SHOCK ABSORBER REWIND DOUBLE 120-175 cm + 0981 + 2x2017	1550	•	•
7030210	SHOCK ABSORBER REWIND DOUBLE 120-175 cm + 2125 + 2X2148	1750	•	



## MIX CONNECTORS

### 7030206

DOUBLE 120-175 cm + 0981 + 2x0984

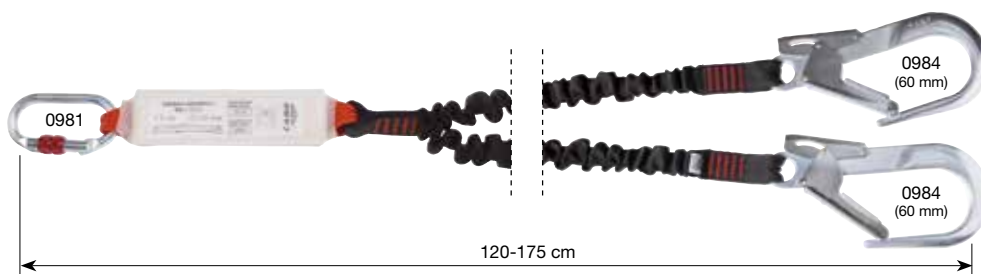

### 7030207

DOUBLE 120-175 cm + 0981 + 2x098401

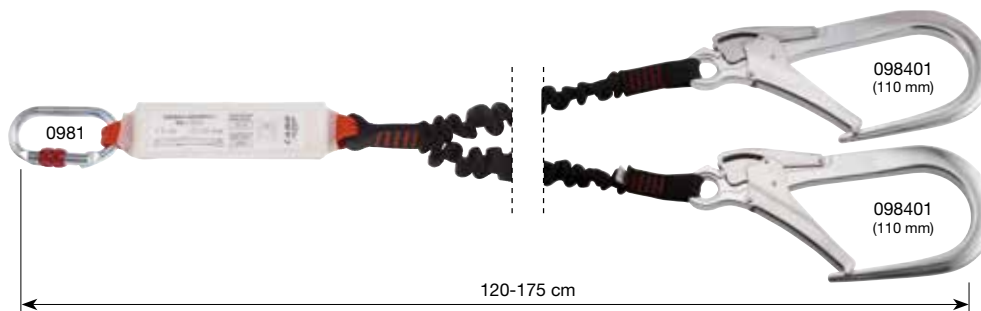

### 7030208

DOUBLE 120-175 cm + 0981 + 2x0995

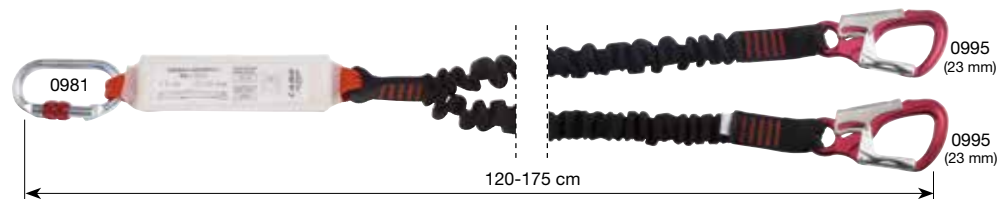

Art. Réf. Art.nr.	Descrizione articolo Nom du produit Produktname	Peso Poids Gewicht	CE EN 355	EAC
		g		
7030206	SHOCK ABSORBER REWIND DOUBLE 120-175 cm + 0981 + 2x0984	1500	•	•
7030207	SHOCK ABSORBER REWIND DOUBLE 120-175 cm + 0981 + 2x098401	2500	•	•
7030208	SHOCK ABSORBER REWIND DOUBLE 120-175 cm + 0981 + 2x0995	840	•	

**EDGE TESTED**

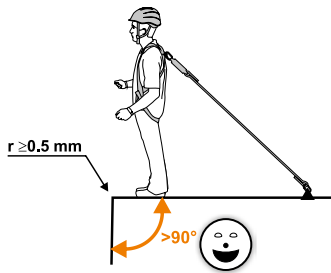
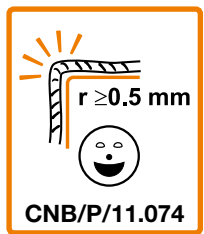

Certificati per uso orizzontale su spigolo vivo  
 Certifiées pour l'utilisation horizontale sur arrête vive  
 Zertifiziert für horizontale Verwendung an scharfen Kanten

# Shock Absorber Rope

**CONSTRUCTION**   **TOWERS/INDUSTRY**   **ROOFS**

Cordini costruiti con corda statica in poliammide da 10.5 mm: anima interna con calza esterna per una robustezza e una resistenza all'usura incomparabile.  
 Equipaggiati con l'assorbitore di energia standard (art.2029). Certificati per uso orizzontale su spigolo vivo ( $r \geq 0.5$  mm).

Longes fabriquées en corde statique polyamide de 10,5 mm : âme avec gaine extérieure pour une robustesse et une résistance à l'usure incomparables. Équipées avec l'absorbeur d'énergie standard (réf.2029). Certifiées pour l'utilisation horizontale sur arrête vive ( $r \geq 0,5$  mm).

Verbindungsmittel aus statischem Polyamidseil 10.5 mm: interner Kern und Außenhülle für unvergleichliche Robustheit und Verschleißfestigkeit. Ausgestattet mit Standardfalldämpfer (Art.2029). Zertifiziert für horizontale Verwendung an scharfen Kanten ( $r \geq 0.5$  mm).

**NO CONNECTORS**

**5030101**  
 SINGLE 185 cm

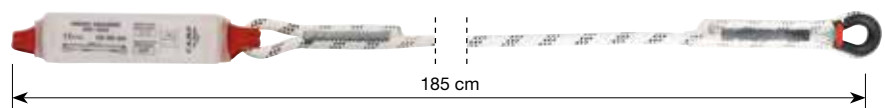

**STEEL CONNECTORS**

**5030102**  
 SINGLE 165 cm + 2x0981

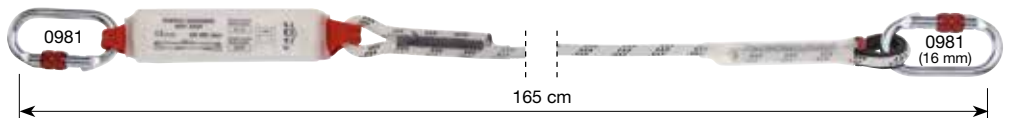

**5030103**  
 SINGLE 200 cm + 2x0981

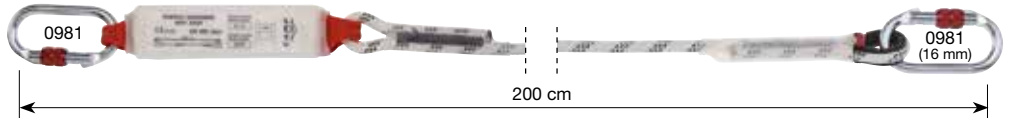

**5030106**  
 SINGLE 190 cm + 0981 + 2017

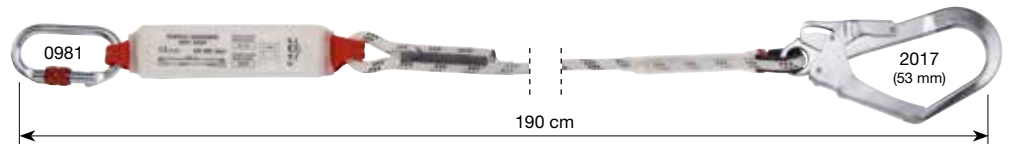

**5030201**  
 DOUBLE 190 cm + 0981 + 2x2017

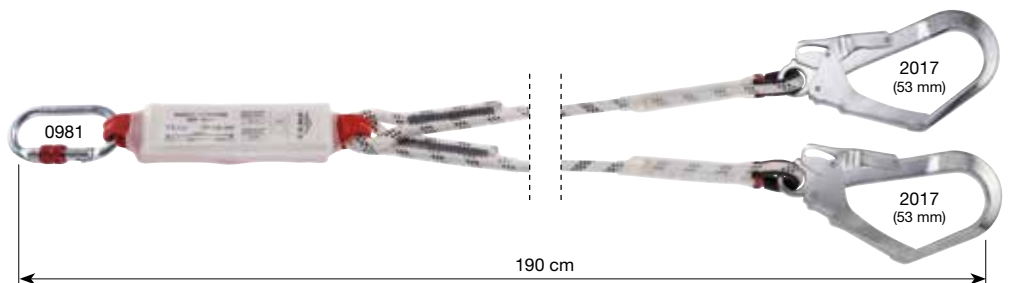

Art. Réf. Art.nr.	Descrizione articolo Nom du produit Produktname	Peso Poids Gewicht	CE	 CNB/P/11.074
		g		
5030101	SHOCK ABSORBER ROPE SINGLE 185 cm	390	•	•
5030102	SHOCK ABSORBER ROPE SINGLE 165 cm + 2x0981	700	•	•
5030103	SHOCK ABSORBER ROPE SINGLE 200 cm + 2x0981	720	•	•
5030106	SHOCK ABSORBER ROPE SINGLE 190 cm + 0981 + 2017	1020	•	•
5030201	SHOCK ABSORBER ROPE DOUBLE 190 cm + 0981 + 2x2017	1690	•	•

## MIX CONNECTORS

### 5030109

SINGLE 170 cm + 0981 + 0984

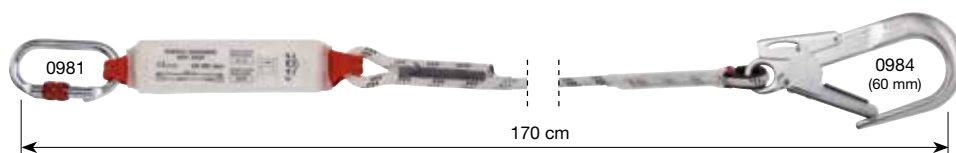

### 5030202

DOUBLE 170 cm + 0981 + 2x0984

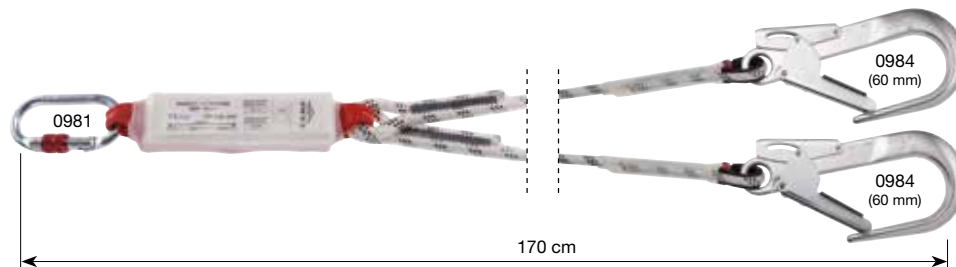

Art. Réf. Art.nr.	Descrizione articolo Nom du produit Produktname	Peso Poids Gewicht	CE	 CNB/P/11.074
		g		
5030109	SHOCK ABSORBER ROPE SINGLE 170 cm + 0981 + 0984	1000	•	•
5030202	SHOCK ABSORBER ROPE DOUBLE 170 cm + 0981 + 2x0984	1600	•	•



Preparazione della discesa per la posa di un'insegna luminosa.  
 Préparation de la descente pour la pose d'une enseigne lumineuse.  
 Abseilvorbereitung zur Anbringung einer Lichtreklame.  
 Genève, Switzerland (courtesy of Corde-Access SA).

# Shock Absorber Rope Adjustable

PLATFORMS

CONSTRUCTION

Cordini costruiti con corda statica in poliammide da 12,5 mm: anima interna con calza esterna.

Dotati di dispositivo di regolazione della lunghezza. Equipaggiati con l'assorbitore di energia standard (art.2029).

Longes fabriquées en corde statique polyamide de 12,5 mm : âme avec gaine extérieure.

Dotées d'un dispositif de réglage en longueur. Équipées avec l'absorbeur d'énergie standard (réf. 2029).

Verbindungsmittel aus statischem Polyamidseil 12.5 mm: interner Kern und Außenhülle.

Mit Vorrichtung zur Längenregelung. Ausgestattet mit Standardfalldämpfer (Art.2029).

## NO CONNECTORS

### 5130101

SINGLE 115-170 cm



## STEEL CONNECTORS

### 5130102

SINGLE 145-200 cm + 0981 + 2017



Art. Réf. Art.nr.	Descrizione articolo Nom du produit Produktname	Peso Poids Gewicht	CE EN 355
		g	
5130101	SHOCK ABSORBER ROPE ADJUSTABLE SINGLE 115-170 cm	540	•
5130102	SHOCK ABSORBER ROPE ADJUSTABLE SINGLE 145-200 cm + 0981 + 2017	1200	•



Installazione di antenne su un traliccio per le telecomunicazioni.  
Installation d'antennes sur un pylône de télécommunications.  
Antenneninstallation an einem Fernmeldeturm.  
Oradea, Romania (courtesy of Camp Technical Solutions, ph. Amazing Visuals Studio).

## EDGE TESTED

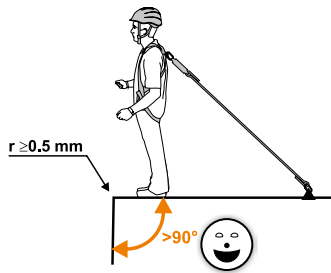
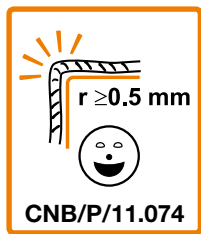

Certificati per uso orizzontale su spigolo vivo  
 Certifiées pour l'utilisation horizontale sur arrête vive  
 Zertifiziert für horizontale Verwendung an scharfen Kanten

## Shock Absorber Limited Rope

CONSTRUCTION

CONFINED

Cordini dotati dell'innovativo Shock Absorber Limited (art.3029), per le situazioni di lavoro dove il tirante d'aria è inferiore a quello richiesto dai normali assorbitori.  
 Costruiti con corda statica in poliammide da 10.5 mm: anima interna con calza esterna per una robustezza e una resistenza all'usura incomparabile. Certificati per uso orizzontale su spigolo vivo ( $r \geq 0.5$  mm).

Longes dotées du Shock Absorber Limited (réf.3029), pour les situations de travail où le tirant d'air est inférieur à celui demandé par les absorbeurs normaux.

Fabriquées en corde statique polyamide de 10,5 mm : âme avec gaine extérieure pour une robustesse et une résistance à l'usure incomparables. Certifiées pour l'utilisation horizontale sur arrête vive ( $r \geq 0,5$  mm).

Verbindungsmittel mit Shock Absorber Limited (Art.3029), für Arbeitssituationen, in denen die freie Fallhöhe geringer als die ist, die von den normalen Falldämpfern angefordert wird.

Aus statischem Polyamidseil 10.5 mm: interner Kern und Außenhülle für unvergleichliche Robustheit und Verschleißfestigkeit. Zertifiziert für horizontale Verwendung an scharfen Kanten ( $r \geq 0.5$  mm).

## STEEL CONNECTORS

### 5040101

SINGLE 150 cm + 0981 + 2017

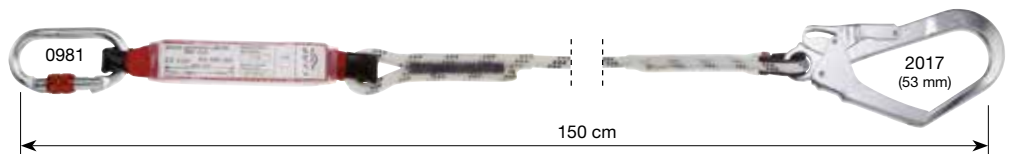

### 5040201

DOUBLE 150 cm + 0981 + 2x2017

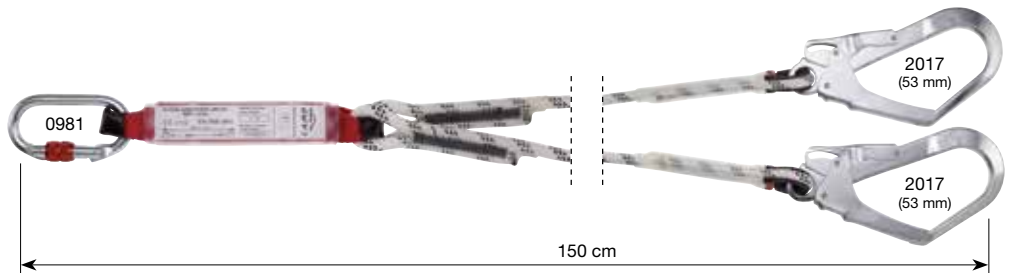

## ALU CONNECTORS

### 5040202

DOUBLE 135 cm + 1176 + 2x0984

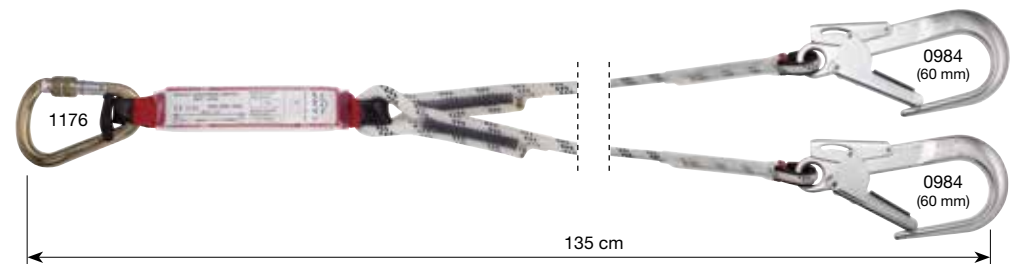

### 5040204

DOUBLE 135 cm + 1176 + 2x098401

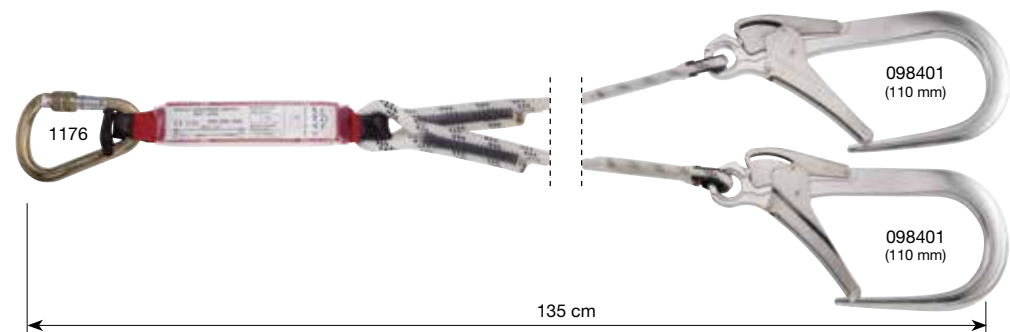

Art. Réf. Art.nr.	Descrizione articolo Nom du produit Produktname	Peso Poids Gewicht	CE	 CNB/P/11.074
		g		
5040101	SHOCK ABSORBER LIMITED ROPE SINGLE 150 cm + 0981 + 2017	900	•	•
5040201	SHOCK ABSORBER LIMITED ROPE DOUBLE 150 cm + 0981 + 2x2017	1500	•	•
5040202	SHOCK ABSORBER LIMITED ROPE DOUBLE 135 cm + 1176 + 2x0984	1400	•	•
5040204	SHOCK ABSORBER LIMITED ROPE DOUBLE 135 cm + 1176 + 2x098401	2300	•	•

**5040205**  
DOUBLE 135 cm + 2125 + 2x2148

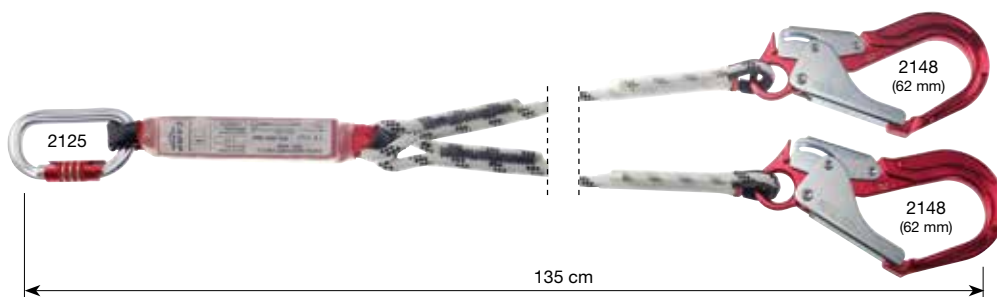

Art. Réf. Art.nr.	Descrizione articolo Nom du produit Produktname	Peso Poids Gewicht	CE	 CNB/P/11.074
		g		
5040205	SHOCK ABSORBER LIMITED ROPE DOUBLE 135 cm + 2125 + 2x2148	1670	•	•

## Shock Absorber Limited Rewind

ROPE ACCESS TEAM RESCUE CONFINED

Cordini dotati dell'innovativo Shock Absorber Limited (art.3029), per le situazioni di lavoro dove il tirante d'aria è inferiore a quello richiesto dai normali assorbitori.

Costruiti con fettuccia in poliammide da 32 mm elasticizzata per una facilità di utilizzo incomparabile.

Longes dotées du Shock Absorber Limited (réf.3029), pour les situations de travail où le tirant d'air est inférieur à celui demandé par les absorbeurs normaux.

Fabriquées en sangle polyamide (32 mm), élastiquées pour une facilité d'utilisation incomparable.

Verbindungsmittel mit Shock Absorber Limited (Art.3029), für Arbeitssituationen, in denen die freie Fallhöhe geringer als die ist, die von den normalen Falldämpfern angefordert wird.

Aus elastischem Polyamidband 32 mm für eine unvergleichlich einfache Verwendung.

## ALU CONNECTORS

**7040202**  
DOUBLE 105-150 cm + 1176 + 2x2128

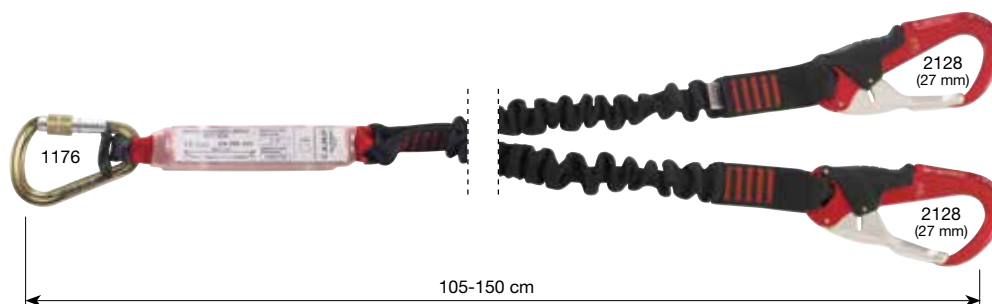

Art. Réf. Art.nr.	Descrizione articolo Nom du produit Produktname	Peso Poids Gewicht	CE
		g	
7040202	SHOCK ABSORBER LIMITED REWIND DOUBLE 105-150 cm + 1176 + 2x2128	620	•

# Rope Lanyard

GENERAL

CONSTRUCTION

TOWERS/INDUSTRY

Cordini costruiti con corda statica in poliammide da 10,5 mm. Non dotati di assorbitore di energia, utilizzabili come cordini di posizionamento o come dispositivi di ancoraggio con resistenza 22 kN.

Longes fabriquées en corde statique polyamide de 10,5 mm. Sans absorbeur d'énergie, elles sont utilisables comme longe de maintien au travail ou comme dispositif d'amarrage d'une résistance de 22 kN.

Verbindungsmittel aus statischem Polyamidseil 10.5 mm. Ohne Falldämpfer. Können als Halteseile oder als Befestigungsvorrichtungen mit Festigkeit 22 kN verwendet werden.

## NO CONNECTORS

- 2030050C** SINGLE 50 cm
- 2030100C** SINGLE 100 cm
- 2030150C** SINGLE 150 cm
- 2030200C** SINGLE 200 cm

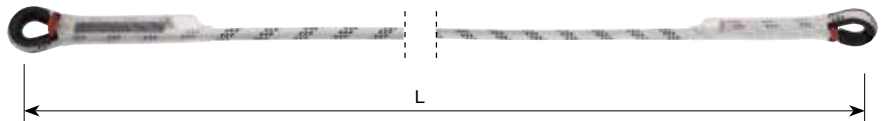

## STEEL CONNECTORS

- 203002**  
SINGLE 200 cm + 0986 + 2017

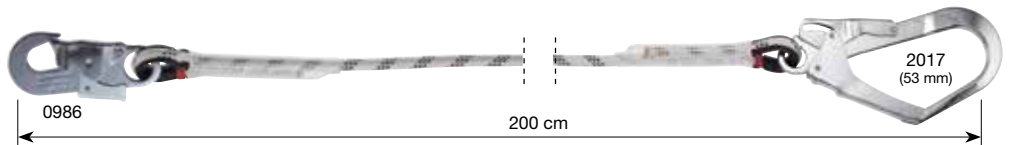

- 203003**  
SINGLE 155 cm + 2017

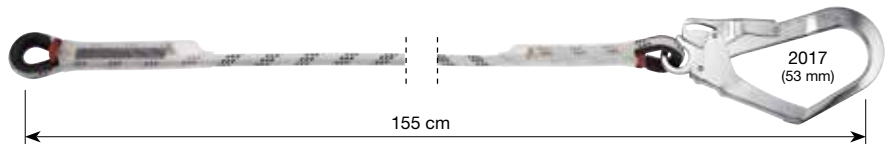

- 203008**  
DOUBLE 155 cm + 0981 + 2x2017

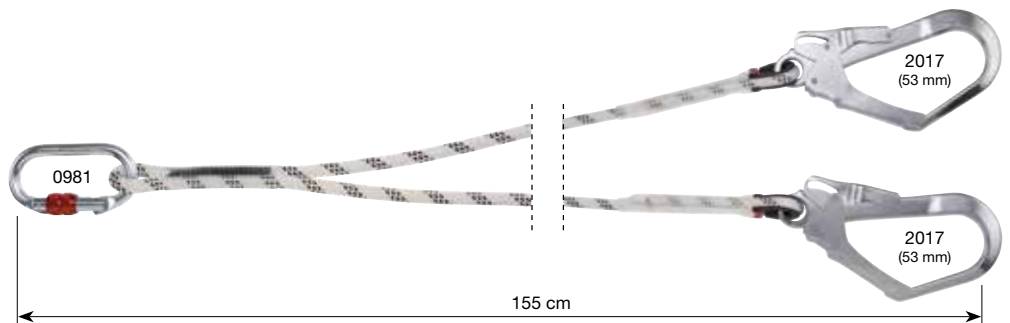

Art. Réf. Art.nr.	Descrizione articolo Nom du produit Produktname	Peso Poids Gewicht	CE	
		g	EN 354	EN 795/B
2030050C	ROPE LANYARD SINGLE 50 cm	100	•	•
2030100C	ROPE LANYARD SINGLE 100 cm	140	•	•
2030150C	ROPE LANYARD SINGLE 150 cm	180	•	•
2030200C	ROPE LANYARD SINGLE 200 cm	220	•	•
203002	ROPE LANYARD SINGLE 200 cm + 0986 + 2017	900	•	•
203003	ROPE LANYARD SINGLE 155 cm + 2017	650	•	•
203008	ROPE LANYARD DOUBLE 155 cm + 0981 + 2x2017	1380	•	



# Webbing Lanyard

## GENERAL

Prodotti con fettuccia tubolare in poliestere da 27 mm.  
Non dotati di assorbitore di energia, utilizzabili come cordini di posizionamento o come dispositivi di ancoraggio con resistenza 22 kN.

Longes fabriquées en sangle tubulaire polyester (27 mm).  
Sans absorbeur d'énergie, elles sont utilisables comme longe de maintien au travail ou comme dispositif d'amarrage d'une résistance de 22 kN.

Aus Polyesterschlauchband 27 mm.  
Ohne Falldämpfer. Können als Halteseile oder als Befestigungsvorrichtungen mit Festigkeit 22 kN verwendet werden.

- 2030050F** SINGLE 50 cm
- 2030100F** SINGLE 100 cm
- 2030150F** SINGLE 150 cm
- 2030200F** SINGLE 200 cm



Art. Réf. Art.nr.	Descrizione articolo Nom du produit Produktname	Peso Poids Gewicht g	CE	
			EN 354	EN 795/B
2030050F	WEBBING LANYARD SINGLE 50 cm	55	•	•
2030100F	WEBBING LANYARD SINGLE 100 cm	90	•	•
2030150F	WEBBING LANYARD SINGLE 150 cm	120	•	•
2030200F	WEBBING LANYARD SINGLE 200 cm	155	•	•



Manutenzioni nella fabbrica di zucchero di Zaharul Oradea SA.  
Maintenance dans la sucrerie Zaharul Oradea SA.  
Wartungsarbeiten in der Zuckerfabrik Zaharul Oradea SA.  
Oradea, Romania (courtesy of Camp Technical Solutions, ph. Ricky Felderer).



## Dynaone

- 213001** 50 cm
- 213002** 100 cm
- 213003** 150 cm
- 213004** 200 cm
- 213005** 5 m
- 213006** 10 m

ROPE ACCESS

TREE CLIMBING

TEAM RESCUE

Cordino di posizionamento costruito in robusta corda dinamica da 11 mm, che permette l'assorbimento di eventuali leggeri shock che si possono produrre durante le attività di posizionamento sul lavoro. Certificato anche come ancoraggio temporaneo. Fornito di gommini antirotazione per connettori. Resistenza 22 kN.

Longe double de maintien construite avec une robuste corde dynamique de 11 mm, permettant l'absorption des légers chocs qui peuvent se produire pendant l'activité de maintien au travail. Egalement certifiée comme amarrage temporaire. Équipée de caoutchoucs anti-rotation pour les connecteurs. Résistance 22 kN.

Halteseil aus solidem dynamischem Seil 11 mm, das die Aufnahme leichter Schocks ermöglicht, die bei Tätigkeiten der Arbeitsplatzpositionierung auftreten können. Auch als temporäre Anschlagrichtung zertifiziert. Wird mit Drehschutzgummis für Verbinder geliefert. Lastfestigkeit 22 kN.

Art. Réf. Art.nr.	Descrizione articolo Nom du produit Produktname	Peso Poids Gewicht g	CE		EN 354	EN 795/B	EN 354	EN 795/B	EN 354	EN 795/B
			EN 354	EN 795/B						
213001	DYNAONE 50 cm	80	•	•	•	•	•	•	•	•
213002	DYNAONE 100 cm	115	•	•	•	•	•	•	•	•
213003	DYNAONE 150 cm	155	•	•	•	•	•	•	•	•
213004	DYNAONE 200 cm	185	•	•	•	•	•	•	•	•
213005	DYNAONE 5 m	430	•	•	•	•	•	•	•	•
213006	DYNAONE 10 m	820	•	•	•	•	•	•	•	•

### NO CONNECTORS

**213101** 30-60 cm



### ALU CONNECTORS

**213102** 40-70 cm + 2x0995



## Dynatwo

ROPE ACCESS

TREE CLIMBING

Cordino doppio per il posizionamento costruito in robusta corda dinamica da 11 mm, che permette l'assorbimento di eventuali leggeri shock che si possono produrre durante le attività di posizionamento sul lavoro. Il cordino di connessione ideale per applicazioni tecniche, come l'accesso su corda.

Connessione fra i due rami per mezzo di un anello in lega d'alluminio che consente una resistenza massima (22 kN) in tutte le direzioni. Versioni senza connettori fornite di gommini antirotazione.

Longe double de maintien construite avec une robuste corde dynamique de 11 mm, permettant l'absorption des légers chocs qui peuvent se produire pendant l'activité de maintien au travail. La longe de connexion idéale pour les applications techniques, tels que l'accès sur corde. La connexion des deux branches au moyen d'un anneau en alliage d'aluminium, permet une résistance maximale (22 kN) dans toutes les directions. Versions sans connecteurs captifs fournies avec des caoutchoucs anti-rotation.

Doppeltes Halteseil aus solidem dynamischem Seil 11 mm, das die Aufnahme leichter Schocks ermöglicht, die bei Tätigkeiten der Arbeitsplatzpositionierung auftreten können. Das ideale Verbindungsmittel für technische Anwendungen wie Seilzugang.

Verbindung zwischen beiden Strängen durch einen Ring aus Aluminiumlegierung, der eine maximale Lastfestigkeit (22 kN) in allen Richtungen ermöglicht.

Ausführungen ohne Verbinder mit Drehschutzgummis.

Art. Réf. Art.nr.	Descrizione articolo Nom du produit Produktname	Peso Poids Gewicht g	CE		EN 354	EN 795/B	EN 354	EN 795/B	EN 354	EN 795/B
			EN 354	EN 795/B						
213101	DYNATWO 30-60 cm	170	•	•	•	•	•	•	•	•
213102	DYNATWO 40-70 cm + 2x0995	410	•	•	•	•	•	•	•	•

TOWERS/INDUSTRY ROPE ACCESS  
CONSTRUCTION TEAM RESCUE

## ALU CONNECTORS

**209701** 2 m + 2125 + 0995



## Druid Lanyard

Il cordino di posizionamento sul lavoro sviluppato per una regolazione della lunghezza precisa e veloce, anche sotto tensione. Costruito con robusta corda statica da 11 mm, ha il suo punto di forza nel regolatore, derivato dal discensore Druid Pro. La camma di bloccaggio brevettata permette un'azione delicata sulla corda, che evita l'usura precoce e consente l'assorbimento di leggeri shock attraverso un piccolo scorrimento della corda all'interno del dispositivo. La regolazione in lunghezza è semplice ed intuitiva. Per accorciare basta semplicemente tirare la corda facendola scorrere all'interno del dispositivo. Nelle situazioni di carico limitato è possibile allungare il cordino utilizzando il comodo grilletto, mentre la leva di azionamento viene usata in situazioni di tensione completa. Utilizzabile anche per la creazione di un punto di ancoraggio temporaneo attorno ad una struttura. Corpo e leva in robusta lega d'alluminio forgiata, parti meccaniche in acciaio inox microfuso. La corda è rimovibile e sostituibile una volta usurata. Disponibile in varie lunghezze e versioni.

La longe de maintien au travail développée pour un réglage précis et rapide de la longueur, même sous tension. Construite avec une robuste corde statique de 11 mm, son point fort réside dans le dispositif de réglage, dérivé du descendeur Druid Pro. La came de verrouillage brevetée permet une action plus douce sur la corde, qui réduit l'usage prématurée et permet l'absorption des légers chocs par un faible glissement de la corde à l'intérieur du dispositif. Le réglage de la longueur est simple et intuitif. Pour raccourcir simplement tirer sur la corde en la faisant glisser à l'intérieur du dispositif. Dans les situations de charge limitées, il est possible d'allonger le cordon en utilisant la commode gâchette, tandis que la poignée est utilisée dans les situations sous pleine tension. Elle peut également être utilisée pour la création d'un point d'ancrage temporaire autour d'une structure. Corps et poignée en robuste alliage d'aluminium forgé, parties mécaniques en acier inoxydable de microfusion. La corde est amovible et remplaçable en cas d'usure. Disponible en différentes longueurs et versions.

Dieses Verbindungsmittel zur Arbeitsplatzpositionierung wurde für eine präzise und schnelle Längenregulierbarkeit entwickelt, auch unter Zug. Bestehend aus einem strapazierfähigen 11-mm-Statikseil liegt seine Stärke im Regler, der vom Abseilgerät Druid Pro abgeleitet wurde. Der patentierte Klemmmechanismus ermöglicht ein delikates Einwirken aufs Seil und vermeidet frühzeitige Abnutzungen, zudem erlaubt sie die Absorbierung leichter Schocks dank leichtem Seilgleiten im Inneren des Geräts. Die Längeneinstellung ist einfach und intuitiv. Zum Verkürzen des Verbindungsmittels reicht es, daran zu ziehen und es durch das Gerät laufen zu lassen. Bei geringerer Belastung kann das Seil mittels des bequemen Drückers verlängert werden, während bei vollständiger Spannung der Hebel betätigt wird. Kann ebenfalls für das Einrichten eines temporären Anschlagpunktes rund um eine vorhandene Struktur verwendet werden. Der Körper und der Hebel bestehen aus strapazierfähiger, geschmiedeter Aluminiumlegierung, die mechanischen Teile aus rostfreiem feingegossenem Stahl. Das Seil kann entfernt und bei Verschleiß ersetzt werden. In verschiedenen Längen und Versionen erhältlich.

## NO CONNECTORS

ROOFS TOWERS/INDUSTRY TREE CLIMBING

**209702** 5 m

**209703** 10 m

**209704** 20 m



Art. Réf. Art.nr.	Descrizione articolo Nom du produit Produktname	Peso Poids Gewicht g	CE	
			EN 358	EN 795/B
209701	DRUID LANYARD 0.5-2 m + 2125 + 0995	700	•	•
209702	DRUID LANYARD 0.5-5 m	740	•	•
209703	DRUID LANYARD 0.5-10 m	1140	•	•
209704	DRUID LANYARD 0.5-20 m	1940	•	•

Art. Réf. Art.nr.	Peso Poids Gewicht g
20970201 - 5 m	460
20970301 - 10 m	860
20970401 - 20 m	1660

## Druid Lanyard Spare Rope

**20970101** 2 m + 0995

**20970201** 5 m

**20970301** 10 m

**20970401** 20 m

Corda di ricambio per Druid Lanyard.

Corde de rechange pour Druid Lanyard.

Ersatzseil für Druid Lanyard.



## NO CONNECTORS

ROOFS

- 203111** 2 m
- 203112** 5 m
- 203113** 10 m
- 203114** 20 m



## Rope Adjuster

Cordino di posizionamento regolabile in robusta corda statica da 12,5 mm  
Facilissimo da utilizzare grazie al regolatore ergonomico, in lega d'alluminio.  
Molte le versioni disponibili, per soddisfare tutte le esigenze.

Longe de maintien réglable en corde statique de 12,5 mm.

Très facile à utiliser grâce au dispositif de réglage ergonomique, en alliage d'aluminium.

Nombreuses versions disponibles pour répondre à tous les besoins.

Verstellbares Halteseil aus solidem statischem Seil 12.5 mm

Dank ergonomischer Verstellvorrichtung überaus leicht einsetzbar, aus Aluminiumlegierung.

Viele verfügbare Ausführungen, um allen Anforderungen gerecht zu werden.

## STEEL CONNECTORS

TOWERS/INDUSTRY

CONSTRUCTION

- 203115** 2 m + 0981 + 0986
- 203116** 3 m + 0981 + 0986

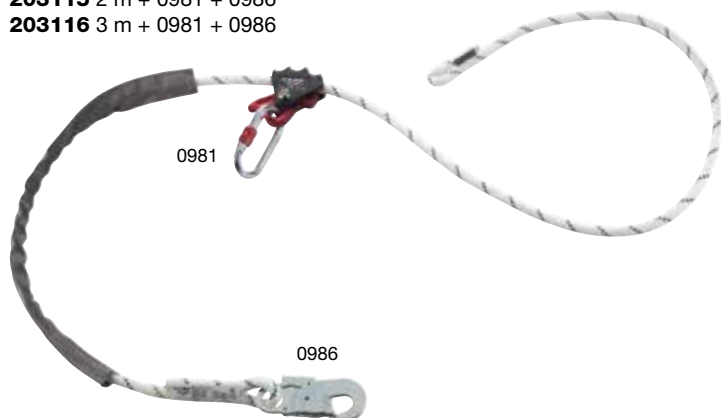

## ALU CONNECTORS

ROPE ACCESS

TOWERS/INDUSTRY

- 203117** 2 m + 118701 + 0995



Art. Réf. Art.nr.	Descrizione articolo Nom du produit Produktname	Peso Poids Gewicht	CE EN 358	EAC
		g		
203111	ROPE ADJUSTER 0.5-2 m	520	•	•
203112	ROPE ADJUSTER 0.5-5 m	820	•	•
203113	ROPE ADJUSTER 0.5-10 m	1320	•	•
203114	ROPE ADJUSTER 0.5-20 m	2300	•	•
203115	ROPE ADJUSTER 0.5-2 m + 0981 + 0986	910	•	•
203116	ROPE ADJUSTER 0.5-3 m + 0981 + 0986	1010	•	•
203117	ROPE ADJUSTER 0.5-2 m + 118701 + 0995	720	•	•



## Rope Adjuster Plus

**203113S** 10 m + 0981 + 0986

**ROOFS**

Cordino di posizionamento regolabile in robusta corda statica da 12.5 mm  
Facilissimo da utilizzare grazie al regolatore ergonomico, in lega d'alluminio.  
Dotato di fettuccia di prolungamento di 50 cm per migliorare la libertà di movimento.

Longe de maintien réglable en corde statique de 12,5 mm.  
Très facile à utiliser grâce au dispositif de réglage ergonomique, en alliage d'aluminium.  
Dotée d'une sangle de prolongement de 50 cm pour améliorer la liberté de mouvement.

Verstellbares Halteseil aus solidem statischem Seil 12.5 mm  
Dank ergonomischer Verstellvorrichtung überaus leicht einsetzbar, aus Aluminiumlegierung.  
Mit Verlängerungs-Gurtband 50 cm zur Verbesserung der Bewegungsfreiheit.

Art. Réf. Art.nr.	Descrizione articolo Nom du produit Produktname	Peso Poids Gewicht	CE	EN 358	EAC
		g			
203113S	ROPE ADJUSTER PLUS 1-10 m + 0981 + 0986	1600	•	•	•



## Rope Lanyard Adjustable

**203007C** SINGLE 115-200 cm

**20300701C** SINGLE 80-125 cm

**PLATFORMS**

**CONSTRUCTION**

**TOWERS/INDUSTRY**

Cordino di posizionamento in corda statica 10.5 mm.  
Due versioni disponibili:  
203007: lunghezza regolabile da 115 a 200 cm.  
20300701: lunghezza regolabile da 80 a 125 cm.

Longes de maintien en corde statique de 10,5 mm.  
Deux versions disponibles :  
203007 : longueur réglable de 115 à 200 cm.  
20300701 : longueur réglable de 80 à 125 cm.

Halteseil aus statischem Seil mit 10.5 mm.  
Verfügbar in zwei Ausführungen:  
203007: Länge verstellbar zwischen 115 und 200 cm.  
20300701: Länge verstellbar zwischen 80 und 125 cm.

Art. Réf. Art.nr.	Descrizione articolo Nom du produit Produktname	Peso Poids Gewicht	CE
		g	
203007C	ROPE LANYARD ADJUSTABLE SINGLE 115-200 cm	280	•
20300701C	ROPE LANYARD ADJUSTABLE SINGLE 80-125 cm	225	•

## Cable Adjuster

**206103** 2 m + 0995

**206101** 3.5 m + 0995

**206102** 5 m + 0995

**206106** 2 m + 2149

**206107** 3.5 m + 2149

**206108** 5 m + 2149

TREE CLIMBING

TOWERS/INDUSTRY

Cordino di posizionamento regolabile costruito con cavo d'acciaio zincato d.8 mm che offre maggiore resistenza al taglio, ricoperto da doppia calza in poliestere con diametro esterno di 13 mm. L'innovativa costruzione a doppia calza evita che questa possa scorrere sulla superficie del cavo. Trattamento esterno poliuretano anti-usura.

Regolatore di lunghezza e connettore in lega d'alluminio.

Longe de maintien réglable, construite à partir d'un câble en acier zingué anti-coupe (d.8 mm), recouvert d'une double gaine en polyester d'un diamètre externe de 13 mm. La construction novatrice à double gaine évite que celle-ci puisse coulisser sur la surface du câble. Traitement externe en polyuréthane anti-usure.

Dispositif de réglage en longueur et connecteur en alliage d'aluminium.

Verstellbares Halteseil aus schnittfestem verzinktem Stahlkabel D.8 mm, überzogen mit einer Doppelhülle aus Polyester mit Außendurchmesser 13 mm. Das innovative System der Doppelhülle vermeidet, dass diese auf die Kabelfläche gleitet. Verschleißfeste externe Polyurethanbehandlung.

Längenverstellvorrichtung und Verbinder aus Aluminiumlegierung.



0995



2149

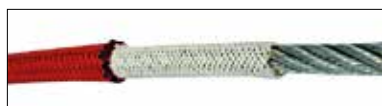

Art. Réf. Art.nr.	Descrizione articolo Nom du produit Produktname	Peso Poids Gewicht	CE
		g	
206103	CABLE ADJUSTER 0.5-2 m + 0995	1060	•
206101	CABLE ADJUSTER 0.5-3.5 m + 0995	1480	•
206102	CABLE ADJUSTER 0.5-5 m + 0995	1900	•
206106	CABLE ADJUSTER 0.5-2 m + 2149	1120	•
206107	CABLE ADJUSTER 0.5-3.5 m + 2149	1540	•
206108	CABLE ADJUSTER 0.5-5 m + 2149	1960	•

# DISPOSITIVI DI ANCORAGGIO DISPOSITIFS D'AMARRAGE ANSCHLAGEINRICHTUNGEN

## IN EVIDENZA

Il punto di ancoraggio è fondamentale in qualsiasi lavoro in altezza. Quando il luogo in cui si lavora non dispone di punti di ancoraggio permanenti, CAMP Safety propone un'ampia varietà di dispositivi di ancoraggio provvisori trasportabili, per poter creare un punto di attacco affidabile su qualsiasi tipo di struttura.

- **Linee vita temporanee** in fettuccia, installabili velocemente su qualsiasi tipo di struttura orizzontale.
- Dispositivi **tessili** (fettucce e anelli di ancoraggio) o **metallici** (cavi in acciaio).
- Prodotti sviluppati appositamente per **applicazioni specifiche**, come l'arboricoltura o il soccorso organizzato.
- **Moltiplicatori di ancoraggio**.

## POINTS FORTS

Le point d'amarrage est crucial dans tout travail en hauteur. Lorsque le lieu où vous travaillez n'a pas de points d'amarrage permanents, CAMP Safety propose une grande variété de dispositifs d'amarrage provisoires transportables, afin de créer un point de fixation fiable sur tout type de structure.

- **Lignes de vie temporaires** en sangle, rapide à installer sur n'importe quel type de structure horizontale.
- Dispositifs **textiles** (sangles et anneaux d'amarrage) ou **métallique** (câbles en acier).
- Des produits développés pour des **applications spécifiques**, telles que l'élagage ou le sauvetage organisé.
- **Multiplicateurs d'amarrage**.

## HIGHLIGHTS

Der Anschlagpunkt ist bei allen Höhenarbeiten von grundlegender Bedeutung. Verfügt der Ort, an dem man arbeitet, über keine permanenten Anschlagpunkte, bietet CAMP Safety eine breite Vielfalt an temporären Anschlagvorrichtungen, die man transportieren kann, um immer einen zuverlässigen Befestigungspunkt an allen Arten von Strukturen bilden zu können.

- **Temporäre Geländerseile** aus Gurtband, an allen Arten von waagerechter Struktur schnell installierbar.
- Vorrichtungen aus **Textilien** (Gurtbänder und Rundschlingen für Anschlag) oder **Metall** (Stahlkabel).
- Produkte eigens für **spezifische Anwendungen** wie Baumpflege oder organisiertes Rettungswesen entwickelt.
- **Riggingplatten**.



**LINEE VITA ORIZZONTALI TEMPORANEE / LIGNES DE VIE HORIZONTALES TEMPORAIRES / TEMPORÄRE HORIZONTALE GELÄNDERSEILE**

Art. Réf. Art.nr.	Descrizione articolo Nom du produit Produktname	Peso Poids Gewicht	CE	STANDARD			EAC
		g		EN 795/B+C	EN 795/C	TS 16415	
1095	TEMPORARY LIFELINE 5-18 m	3000	•	•	•	•	
109501	TEMPORARY LIFELINE 5-30 m	3500	•	•	•	•	

**FETTUCCE DI ANCORAGGIO / SANGLES D'AMARRAGE / VERBINDUNGS- UND ANSCHLAGMITTEL**

Art. Réf. Art.nr.	Descrizione articolo Nom du produit Produktname	Peso Poids Gewicht	Carico di rottura Résistance Belastbarkeit	CE			ANSI	EAC
		g		kN	EN 354	EN 795/B	EN 566	
2034060	TRUCK LOOP 60 cm	110	45	•	•		•	•
2034080	TRUCK LOOP 80 cm	140	45	•	•		•	•
2034120	TRUCK LOOP 120 cm	200	45	•	•		•	•
2034160	TRUCK LOOP 160 cm	270	45	•	•		•	•
104065	EXPRESS RING 60 cm	45	22		•	•		•
104080	EXPRESS RING 80 cm	60	22		•	•		•
104012	EXPRESS RING 120 cm	90	22		•	•		•
2032080	ANCHOR WEBBING 80 cm	300	35	•	•		•	•
2032120	ANCHOR WEBBING 120 cm	350	35	•	•		•	•
2032160	ANCHOR WEBBING 160 cm	400	35	•	•		•	•
2035130	EASY ANCHOR 80-130 cm	410	25	•	•		•	•
214001	HERBOL 90 cm	240	22		•			
214002	HERBOL 120 cm	310	22		•			

**CAVI DI ANCORAGGIO IN ACCIAIO / CÂBLES D'AMARRAGE EN ACIER / ANSCHLAGMITTEL AUS STAHL**

Art. Réf. Art.nr.	Descrizione articolo Nom du produit Produktname	Peso Poids Gewicht	Carico di rottura Résistance Belastbarkeit	CE		ANSI	EAC
		g		kN	EN 354	EN 795/B	
2132050	ANCHOR CABLE 50 cm	240	32	•	•	•	•
2132100	ANCHOR CABLE 100 cm	410	32	•	•	•	•
2132150	ANCHOR CABLE 150 cm	580	32	•	•	•	•
2132200	ANCHOR CABLE 200 cm	750	32	•	•	•	•

**DISPOSITIVI MULTIANCORAGGIO / DISPOSITIFS MULTI-AMARRAGE / MEHRFACHANSCHLAGEINRICHTUNGEN**

Art. Réf. Art.nr.	Descrizione articolo Nom du produit Produktname	Peso Poids Gewicht	Carico di rottura Résistance Belastbarkeit	Dimensioni Dimension Größe	Diametro fori Diamètre du trou Durchmesser der Einhängeöffnung	CE	CE	EAC
		g				kN		
1269	MULTIANCHOR 5	70	30	93x72x8	5x19		•	
126901	MULTIANCHOR 8	245	45	149x86x12	8x19		•	
126902	MULTIANCHOR 12	590	45	227x128x12	12x19		•	
1393	SWIVEL	150	35				•	•
214201	OMINO HELI	60	22			•		
214301	OMINO HELI PLUS + 0995	350	22			•		



# GAMMA - GAMME - SORTIMENT

## LINEE VITA ORIZZONTALI TEMPORANEE / LIGNES DE VIE HORIZONTALES TEMPORAIRES / TEMPORÄRE HORIZONTALE GELÄNDERSEILE



TEMPORARY LIFELINE 18 m  
1095



TEMPORARY LIFELINE 30 m  
109501

## FETTUCCE DI ANCORAGGIO / SANGLES D'AMARRAGE / VERBINDUNGS- UND ANSCHLAGMITTEL



TRUCK LOOP  
2034



EXPRESS RING  
1040



ANCHOR WEBBING  
2032



EASY ANCHOR  
2035130



HERBOL  
2140

## CAVI DI ANCORAGGIO IN ACCIAIO / CÂBLES D'AMARRAGE EN ACIER / ANSCHLAGMITTEL AUS STAHL



ANCHOR CABLE  
2132

## DISPOSITIVI MULTIANCORAGGIO / DISPOSITIFS MULTI-AMARRAGE / MEHRFACHANSCHLAGEINRICHTUNGEN



MULTIANCHOR  
1269



SWIVEL  
1393



OMINO HELI  
214201



OMINO HELI PLUS  
214301



Pag. 211

BLACK LINE

## Temporary Lifeline

**1095** 18 m

**109501** 30 m

ROOFS

CONSTRUCTION

TOWERS/INDUSTRY

Linea vita temporanea orizzontale costruita con robusta fettuccia in poliestere. Dispositivo di tensionamento in acciaio. Utilizzabile da due persone contemporaneamente. Fornita con due anelli di ancoraggio art.104065 e due connettori in acciaio art.0981.

Ligne de vie temporaire horizontale construite avec une sangle robuste en polyester. Dispositif de mise sous tension en acier. Pour deux personnes simultanées.

Fournie avec deux anneaux d'amarrage réf.104065 et deux connecteurs en acier réf.0981.

Horizontales temporäres Geländerseil aus robustem Polyesterband. Spannvorrichtung aus Stahl. Für maximal zwei Personen gleichzeitig einsetzbar.

Wird mit zwei Rundschnitten für den Anschlag Art.104065 und zwei Verbindern aus Stahl Art.0981 geliefert.

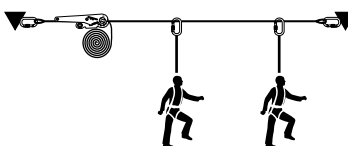

Art. Réf. Art.nr.	Descrizione articolo Nom du produit Produktname	Peso Poids Gewicht	CE	STANDARD		EAC
		g		EN 795/B+C	EN 795/C	
1095	TEMPORARY LIFELINE 5-18 m	3000	•	•	•	•
109501	TEMPORARY LIFELINE 5-30 m	3500	•	•	•	•



## Truck Loop

**2034060** 60 cm

**2034080** 80 cm

**2034120** 120 cm

**2034160** 160 cm

CONSTRUCTION

ROPE ACCESS

TOWERS/INDUSTRY

TEAM RESCUE

Anelli di ancoraggio ad alta resistenza, in poliammide da 28 mm. Fabbricati con fettuccia tubolare di protezione esterna e fettuccia portante interna.

Anneaux d'amarrage de haute résistance, en polyamide de 28 mm. Fabriqués avec une sangle tubulaire de protection extérieure et une sangle portante interne.

Hochfeste Rundschnitten für den Anschlag aus 28 mm breitem Polyamid. Besteht aus einem äußeren Schutz-Schlauchgurt und einem internen Haltegurt.

Art. Réf. Art.nr.	Descrizione articolo Nom du produit Produktname	Peso Poids Gewicht	Carico di rottura Résistance Belastbarkeit	CE		ANSI	EAC
		g	kN	EN 354	EN 795/B	Z359.1	
2034060	TRUCK LOOP 60 cm	110	45	•	•	•	•
2034080	TRUCK LOOP 80 cm	140	45	•	•	•	•
2034120	TRUCK LOOP 120 cm	200	45	•	•	•	•
2034160	TRUCK LOOP 160 cm	270	45	•	•	•	•



## Express Ring

**104065** 60 cm

**104080** 80 cm

**104012** 120 cm

GENERAL

CONSTRUCTION

TOWERS/INDUSTRY

Anelli di ancoraggio multiuso, semplici e leggeri, in poliestere da 16 mm.

Anneaux d'amarrage polyvalents, simples et légers. Polyester 16 mm.

Bandschlingen für den Anschlag vielseitig einsetzbar, einfach und leicht.  
Aus Polyester 16 mm.

Art. Réf. Art.nr.	Descrizione articolo Nom du produit Produktname	Peso Poids Gewicht	Carico di rottura Résistance Belastbarkeit	CE		EN 795/B	EN 566	EN 354	EN 795/B	ANSI	Z359.1	ERAC
		g	kN	EN 795/B	EN 566							
104065	EXPRESS RING 60 cm	45	22	•	•	•	•	•	•	•	•	•
104080	EXPRESS RING 80 cm	60	22	•	•	•	•	•	•	•	•	•
104012	EXPRESS RING 120 cm	90	22	•	•	•	•	•	•	•	•	•



## Anchor Webbing

**2032080** 80 cm

**2032120** 120 cm

**2032160** 160 cm

CONSTRUCTION

ROPE ACCESS

TOWERS/INDUSTRY

Fettucce di ancoraggio ad alta resistenza, in poliestere da 44 mm.  
Anelli in acciaio.

Sangles d'amarrage de haute résistance, en polyester de 44 mm.  
Anneaux en acier.

Hochfeste Verbindungs- und Anschlagmittel aus 44 mm breitem Polyester.  
Ringe aus Stahl.

Art. Réf. Art.nr.	Descrizione articolo Nom du produit Produktname	Peso Poids Gewicht	Carico di rottura Résistance Belastbarkeit	CE		ANSI	Z359.1	EN 354	EN 795/B	ANSI	Z359.1	ERAC
		g	kN	EN 354	EN 795/B							
2032080	ANCHOR WEBBING 80 cm	300	35	•	•	•	•	•	•	•	•	•
2032120	ANCHOR WEBBING 120 cm	350	35	•	•	•	•	•	•	•	•	•
2032160	ANCHOR WEBBING 160 cm	400	35	•	•	•	•	•	•	•	•	•



## Easy Anchor

**2035130** 80-130 cm

ROPE ACCESS

TOWERS/INDUSTRY

ROOFS

PLATFORMS

Fettuccia di ancoraggio regolabile ad alta resistenza, in poliammide da 45 mm.  
Componenti in acciaio. Lunghezza regolabile da 80 a 130 cm.

Sangle d'amarrage réglable de haute résistance, en polyamide de 45 mm.  
Composants en acier. Longueur réglable de 80 à 130 cm.

Hochfestes, verstellbares Verbindungs- und Anschlagmittel aus 45 mm breitem Polyamid.  
Einzelteile aus Stahl. Länge verstellbar zwischen 80 und 130 cm.

Art. Réf. Art.nr.	Descrizione articolo Nom du produit Produktname	Peso Poids Gewicht	Carico di rottura Résistance Belastbarkeit	CE		ANSI	Z359.1	EN 354	EN 795/B	ANSI	Z359.1	ERAC
		g	kN	EN 354	EN 795/B							
2035130	EASY ANCHOR 80-130 cm	410	25	•	•	•	•	•	•	•	•	•



## Herbol

**214001** 90 cm

**214002** 120 cm

**TREE CLIMBING**

Falsa forcella per la creazione di ancoraggi su rami di alberi oppure attorno a strutture artificiali orizzontali. L'installazione e rimozione di Herbol e della corda di lavoro sono possibili direttamente dal basso, tramite una sagola e la sfera appositamente fornita (disponibile anche come ricambio art.2141). La rigidità della fettuccia è studiata appositamente per le esigenze dei tree-climber. Anelli in lega d'alluminio anodizzati di diverso colore per una facile identificazione.

Fausse fourche pour la création d'assurages sur les branches d'arbre ou autour de structures artificielles horizontales. L'installation et le retrait des Herbol et de la corde de travail sont possibles, directement à partir du bas, par le biais d'une cordelette et de la sphère fournies et prévues à cet effet (aussi disponible comme rechange réf.2141). La rigidité de la sangle a été étudiée expressément pour les exigences des élagueurs. Anneaux en alliage d'aluminium anodisés de différente couleur pour une identification simple.

Kambiumschoner für die Erzielung von Anschlagpunkten an Baumästen oder um künstliche Horizontalstrukturen. Die Montage und Demontage von Herbol und dem Arbeitsseil sind direkt von unten durch eine Leine und die eigens hierzu gelieferte Kugel möglich (auch als Ersatzteil Art.2141 verfügbar). Die Festigkeit des Gurtbands wurde eigens für die Anforderungen der Tree-Climber konzipiert. Ösen aus eloxierter Aluminiumlegierung in unterschiedlichen Farben für eine mühelose Erkennung.



## Herbol Ball 2141

**TREE CLIMBING**

Pallina per falsa forcella.  
Balle pour fausse fourche.  
Ball für Kambiumschoner.

### Installazione - Installation - Montage

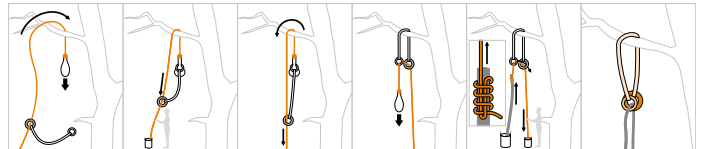

### Rimozione - Désinstallation - Demontage

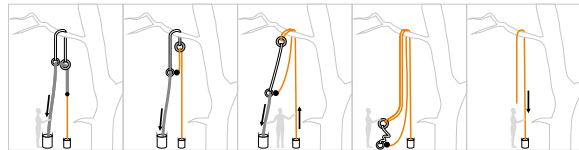

Art. Réf. Art.nr.	Descrizione articolo Nom du produit Produktname	Peso Poids Gewicht	Carico di rottura Résistance Belastbarkeit	CE EN 795/B
		g	kN	
214001	HERBOL 90 cm	240	22	•
214002	HERBOL 120 cm	310	22	•
2141	HERBOL BALL	15		



## Anchor Cable

**2132050** 50 cm  
**2132100** 100 cm  
**2132150** 150 cm  
**2132200** 200 cm

TREE CLIMBING

TOWERS/INDUSTRY

CONSTRUCTION

ROPE ACCESS

Cavi in acciaio zincato d.7 mm maggiormente resistenti al taglio, asolati alle estremità e ricoperti da tubo di protezione in materiale plastico d.15 mm. Perfetti per la creazione di ancoraggi resistenti al taglio e all'abrasione; abbinabili anche ad assorbitori di energia EN 355 per la creazione di cordini anticaduta antitaglio.

Câbles en acier zingué anti-coupe (d.7 mm), avec des boucles aux extrémités et recouverts d'un tube de protection en matériau plastique d.15 mm.

Parfaits pour la création d'assurages résistants à la coupe et à l'abrasion. Associables aussi à des absorbeurs d'énergie EN 355 pour la création de longues antichute anti-coupe.

Kabel aus schnittfestem, verzinktem Stahl D.7 mm, mit Ösen an den Enden und überzogen mit einem Schutzrohr aus Kunststoff D.15 mm. Perfekt für die Erzielung schnitt- und abriebfester Anschlagpunkte; kombinierbar auch mit Falldämpfern EN 355 für die Erzielung schnittfester Fallschutzleinen.

Art. Réf. Art.nr.	Descrizione articolo Nom du produit Produktname	Peso Poids Gewicht	Carico di rottura Résistance Belastbarkeit	CE		ANSI	EAC
		g	kN	EN 354	EN 795/B	Z359.1	
2132050	ANCHOR CABLE 50 cm	240	32	•	•	•	•
2132100	ANCHOR CABLE 100 cm	410	32	•	•	•	•
2132150	ANCHOR CABLE 150 cm	580	32	•	•	•	•
2132200	ANCHOR CABLE 200 cm	750	32	•	•	•	•



Verniciatura di una turbina eolica di proprietà della Electricity Generating Authority of Thailand (EGAT).  
 Peinture d'une éolienne appartenant à l'Autorité Thaïlandaise de Production d'Electricité (EGAT).  
 Anstrich einer Windturbine der Gesellschaft Electricity Generating Authority of Thailand (EGAT).  
 Nakorn Ratchasima, Thailand (courtesy of Outdoor Solution and High Solution Network, ph. Patcharakan Babprasert).

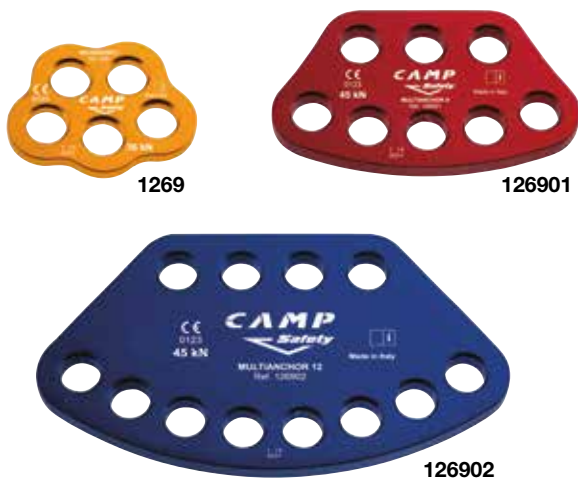

## Multianchor

**1269** 5 holes  
**126901** 8 holes  
**126902** 12 holes

**TEAM RESCUE** **ROPE ACCESS** **TREE CLIMBING** **CONFINED**

Moltiplicatori di ancoraggio in lega d'alluminio.

Multiplicateurs d'amarrages en alliage d'aluminium.

Riggingplatten aus Aluminiumlegierung.

Art. Réf. Art.nr.	Descrizione articolo Nom du produit Produktname	Peso Poids Gewicht	Carico di rottura Résistance Belastbarkeit	Dimensioni Dimension Größe	Diametro fori Diamètre du trou Durchmesser der Einhängöffnung	CE
		g	kN	mm	mm	
1269	MULTIANCHOR 5	70	30	93x72x8	5x19	•
126901	MULTIANCHOR 8	245	45	149x86x12	8x19	•
126902	MULTIANCHOR 12	590	45	227x128x12	12x19	•



Pag. 208

**BLACK LINE**

## Swivel

**1393**

**ROPE ACCESS** **TREE CLIMBING** **CONFINED**

Girello che evita l'attorcigliamento della corda, in lega d'alluminio con movimento su cuscinetto a sfere.

Emerillon qui évite le toronnage de la corde, en alliage d'aluminium avec roulement à billes.

Wirbel, der ein Eindrehen des Seils verhindert, aus Aluminiumlegierung mit Bewegung auf Kugellager.

Art. Réf. Art.nr.	Descrizione articolo Nom du produit Produktname	Peso Poids Gewicht	Carico di rottura Résistance Belastbarkeit	CE	EN
		g	kN		
1393	SWIVEL	150	35	•	•



Chosen by



C.N.S.A.S.  
Italian Alpine and Caving  
Rescue Organization

## Omino Heli

**214201**

TEAM RESCUE

Dispositivo di ancoraggio multiplo che permette di creare 4 punti di ancoraggio da uno solo. Studiato soprattutto per le operazioni di elisoccorso con verricello, è utile anche per altre applicazioni tecniche dove ci sia l'utilità di un multiancoraggio flessibile. Fabbricato con fettuccia in poliammide da 21 mm. Carico di rottura: 22 kN. Carico di lavoro limite: 300 kg. Indicatore di shock: rottura cuciture secondarie a 4 kN.

Dispositif d'amarrage multiple qui permet de créer 4 points d'amarrage à partir d'un seul. Conçu spécialement pour les opérations de sauvetage hélicoportés avec treuil, il est également utile pour d'autres applications techniques où il y a l'utilité d'un multiplicateur d'amarrage souple. Fabriqué en sangle polyamide de 21 mm. Charge de rupture : 22 kN. CMU : 300 kg. Indicateur de choc : rupture de coutures secondaires à 4 kN.

Mehrfachanschlageeinrichtung, die an nur einem Punkt 4 Befestigungspunkte ermöglicht. Vor allem für Hubschrauberrettungseinsätze mit Winde konzipiert, nützlich auch für andere technische Anwendungen, wenn ein flexibler Mehrfachanschlag nützlich ist. Aus Polyamidband 21 mm. Bruchlast: 22 kN. Maximale Gebrauchslast: 300 kg. Schockanzeiger: Bruch der Zweitnähte bei 4 kN.

Art. Réf. Art.nr.	Descrizione articolo Nom du produit Produktname	Peso Poids Gewicht	Carico di rottura Résistance Belastbarkeit	CE EN 354 •
		g	kN	
214201	OMINO HELI	60	22	



0995

Chosen by



C.N.S.A.S.  
Italian Alpine and Caving  
Rescue Organization

## Omino Heli Plus

**214301 + 0995**

TEAM RESCUE

Dispositivo di ancoraggio multiplo che permette di creare 3 punti di ancoraggio da uno solo e di avere un cordino di sicurezza aggiuntivo. Sviluppato specificatamente per le operazioni di elisoccorso con verricello. Il ramo di prolungamento (110 cm) comprende un piccolo assorbitore di energia per ammortizzare gli shock che si possono produrre durante le operazioni di verricello. Operazioni di svincolo effettuabili grazie all'anello aggiuntivo in lega d'alluminio. Fabbricato con fettuccia in poliammide da 21 mm. Carico di rottura finale: 22 kN. Carico di lavoro limite: 300 kg. Indicatore di shock: rottura cuciture secondarie a 4 kN.

Dispositif d'amarrages multiples qui permet de créer 3 points d'amarrage à partir d'un seul et d'avoir une longe de sécurité supplémentaire. Conçu spécialement pour les opérations de sauvetage hélicoportés avec treuil. La sangle de prolongement (110 cm) comprend un petit absorbeur d'énergie pour absorber les chocs qui peuvent être produit pendant les opérations de treuilage. Equipé avec un anneau en aluminium qui permet d'effectuer les manœuvres de corde de sauvetage. Fabriqué en sangle polyamide de 21 mm. Charge de rupture : 22 kN. CMU : 300 kg. Indicateur de choc : rupture de coutures secondaires à 4 kN.

Mehrfachanschlageeinrichtung, die an nur einem Punkt 3 Befestigungspunkte und ein zusätzliches Sicherheitsseil ermöglicht. Eigens für die Hubschrauberrettungseinsätze mit Winde entwickelt. Der Verlängerungsabschnitt (110 cm) umfasst einen kleinen Falldämpfer, der die Schocks abdämpft, die sich beim Windeneinsatz bilden können. Mit Aluminiumring, der Rettungsseilmanöver ermöglicht. Aus Polyamidband 21 mm. Endbruchlast: 22 kN. Maximale Gebrauchslast: 300 kg. Schockanzeiger: Bruch der Zweitnähte bei 4 kN.

Art. Réf. Art.nr.	Descrizione articolo Nom du produit Produktname	Peso Poids Gewicht	Carico di rottura Résistance Belastbarkeit	CE EN 354 •
		g	kN	
214301	OMINO HELI PLUS + 0995	350	22	

# ATTREZZI MECCANICI APPAREILS MÉCANIQUES ABSEILGERÄTE



Calata con il discensore Giant sulla cupola dell'Aquapark Nymphaea.  
Descente avec le descendeur géant sur le dôme du parc aquatique Nymphaea.  
Ablassen mit dem Abseilgerät Giant an der Kuppel des Aquapark Nymphaea.  
Oradea, Romania (courtesy of Camp Technical Solutions, ph. Riky Felderer).



## IN EVIDENZA

Nell'ambito degli attrezzi meccanici, la ricerca e sviluppo di CAMP Safety si è focalizzata negli ultimi anni su una serie di dispositivi per i lavori su corda caratterizzati da soluzioni tecniche innovative e da metodologie costruttive di prim'ordine, quali la forgiatura a caldo e la microfusione.

Oggi è disponibile una numerosa serie di attrezzi:

- il **discensore multifunzionale Giant**, incomparabilmente performante e certificato anche per carichi di soccorso fino a 210 kg;
- la **gamma di bloccanti Turbo**, caratterizzata dalle innovative rotelle che hanno rivoluzionato la risalita su corda, si arricchisce con la nuova maniglia **Turbohand**;
- il **discensore Druid**, caratterizzato da una grande compattezza e dalle due versioni disponibili, con e senza antipánico;
- l'ormai conosciuto **anticaduta Goblin**, con la sua grande fluidità di scorrimento sulla corda e le numerose certificazioni ottenute;
- l'**ampia gamma di carrucole**, concepite con una serie di dettagli tecnici che le rendono imbattibili.

## POINTS FORTS

Dans le cadre de dispositifs mécaniques, la recherche et le développement de CAMP Safety a mis l'accent ces dernières années sur une gamme d'appareils pour le travail sur corde caractérisées par des solutions techniques innovantes et des méthodes de fabrication de premier ordre, tels que le forgeage à chaud et la microfusion.

Une vaste gamme de dispositifs est aujourd'hui disponibles, parmi les quels :

- le **descendeur multifonction Giant**, d'une performance incomparable et certifié pour des charges de sauvetage jusqu'à 210 kg;
- la **gamme de bloqueurs Turbo**, caractérisée par ses innovantes poulies qui ont révolutionné la remontée sur corde, s'enrichit de la nouvelle poignée **Turbohand**;
- Le **descendeur Druid**, caractérisé par une grande compacité et par deux versions disponibles, avec et sans anti-panique ;
- L'**antichute Goblin**, avec sa grande fluidité de manipulation de la corde et ses nombreuses certifications obtenues ;
- une **large gamme de poulies** qui sont conçus avec une série de détails techniques qui les rendent imbattables.

## HIGHLIGHTS

Im Bereich der mechanischen Geräte widmet sich seit einigen Jahren die Forschung und Entwicklung von CAMP Safety einer Reihe von Vorrichtungen für Arbeiten am Seil. Diese zeichnen sich durch innovative technische Lösungen und Baumethoden erster Klasse aus wie z.B. Warm Schmieden und Mikrofusion.

Heute steht eine zahlreiche Baureihe von Geräten zur Verfügung wie:

- das **multifunktionale Abseilgerät Giant**, beispiellos leistungsfähig und für Rettungslasten von bis zu 210 kg zertifiziert;
- die **Produktpalette der Seilklemmen Turbo**, die sich durch innovative Rädchen auszeichnen und den Aufstieg am Seil revolutioniert haben, bereichert sich mit der neuen Seilklemme **Turbohand**;
- das **Abseilgerät Druid**, das sich durch eine große Kompaktheit und durch die zwei verfügbaren Ausführungen mit und ohne Anti-Panik kennzeichnet;
- der nunmehr allseits bekannte **Fallschutz Goblin**, mit seinem großartigen Gleitvermögen am Seil und den zahlreichen Zertifizierungen;
- die **breite gefächerte Palette an Seilrollen**, mit einer Reihe technischer Details konzipiert, die sie unschlagbar machen.



PATENT PENDING



PATENT PENDING



PATENT PENDING





**DISCENSORI E ASSICURATORI / DESCENDEURS ET ASSUREURS / SICHERUNGSGERÄTE**

Art. Réf. Art.nr.	Descrizione articolo Nom du produit Produktname	Peso Poids Gewicht	Carico di rottura Charge de rupture Bruchlast	Diametro corda Diamètre de la corde Seildurchmesser		CE			STANDARD	Uso in soccorso Utilisation en sauvetage Verwendung für Rettungseinsatz	ANSI Z359.4	EAC
				Min mm	Max mm	EN 12841/A-B-C	EN 12841/C	EN 15151-1				
0997	GIANT	540	20	9.9	11.5	•	•	•	•	Max 210 kg	•	•
099703	GIANT BLACK											
2232	DRUID	280	15	9.9	11	•	•	•	•	Max 200 kg	•	•
223201	DRUID BLACK											
2233	DRUID PRO	280	15	9.9	11	•	•	•	•	Max 200 kg	•	•
223301	DRUID PRO BLACK											
1388	I-BLOCK EVO	430	15	10	12	•	•	•	•	Max 200 kg	•	•
138803	I-BLOCK EVO BLACK											
1232	OTTO WINGS	280	36									
092803	OTTO STANDARD BLACK	110	25									
054803	OTTO LARGE BLACK	130	30									

**ANTICADUTA PER CORDA / ANTICHUTES POUR CORDE / ABSTURZSICHERUNGEN FÜR SEILE**

Art. Réf. Art.nr.	Descrizione articolo Nom du produit Produktname	Peso Poids Gewicht	Carico di rottura Charge de rupture Bruchlast	Diametro corda Diamètre de la corde Seildurchmesser		CE		Uso in soccorso Utilisation en sauvetage Verwendung für Rettungseinsatz		ANSI Z359.1	EAC
				Min mm	Max mm	EN 12841/A-B	EN 353-2				
0999	GOBLIN	280	15	10	11	•	•	Max 200 kg	•	•	
099909	GOBLIN BLACK										
256501	BLIN KIT 10 m + 0981	1110	15	10.5	10.5	•	•	•	•	•	
256502	BLIN KIT 20 m + 0981	1820									
256503	BLIN KIT 10 m + 0934 + 2030026F + 0981	1240									
256504	BLIN KIT 20 m + 0934 + 2030026F + 0981	1950									
256505	BLIN KIT 10 m + 0934 + 2030040F + 0981	1250									
256506	BLIN KIT 20 m + 0934 + 2030040F + 0981	1960									

**BLOCCANTI / BLOQUEURS / STEIGKLEMMEN**

New	Art. Réf. Art.nr.	Descrizione articolo Nom du produit Produktname	Peso Poids Gewicht	Diametro corda Diamètre de la corde Seildurchmesser		CE		EAC
				g	Min - mm	Max - mm	EN 12841/B	
	2635	TURBOHAND PRO	198	8	13	•	•	•
	2634	TURBOHAND	185	8	13	•	•	•
	263401	TURBOHAND BLACK						
	2256	TURBOCHEST	110	8	13	•	•	•
	225601	TURBOCHEST BLACK						
	2257	SOLO 2	95	8	13	•	•	•
	225701	SOLO 2 BLACK						
	2258	TURBOFOOT RIGHT	135	8	13	•	•	•
	2259	TURBOFOOT LEFT						
	1175	LIFT	95	8	13	•	•	•

**CARRUCOLE / POULIES / SEILROLLEN**

Art. Réf. Art.nr.	Descrizione articolo Nom du produit Produktname	Peso Poids Gewicht	Diametro carrucola Diamètre du réa Innendurchmesser Seilrolle	Diametro corda Diamètre de la corde Seildurchmesser	Carico lavoro Max Charge de travail Max Tragfähigkeit	Carico di rottura Charge de rupture Bruchlast	CE EN 12278	EAC
2152	SPHINX	95	28	13	2 kN x 2 = 4 kN	24	•	•
215203	SPHINX BLACK							
2153	SPHINX PRO	85	28	13	3 kN x 2 = 6 kN	25	•	•
2154	TETHYS	100	28	13	2 kN x 2 = 4 kN	24	•	•
215403	TETHYS BLACK							
2155	TETHYS PRO	90	28	13	3 kN x 2 = 6 kN	25	•	•
2156	DRYAD	170	28	13	1 kN x 4 = 4 kN	24	•	•
2157	DRYAD PRO	155	28	13	1,8 kN x 4 = 7 kN	26	•	•
2158	NAIAD	280	49	16	3,5 kN x 2 = 7 kN	44	•	•
2159	NAIAD PRO	300	49	16	5 kN x 2 = 10 kN	46	•	•
2160	JANUS	400	49	16	2 kN x 4 = 8 kN	38	•	•
216003	JANUS BLACK							
2161	JANUS PRO	425	49	16	3 kN x 4 = 12 kN	42	•	•
1638	FLYTE	290	27	13	10 kN	25	•	•
0108	ANDRY	100	26	12	1,5 kN x 2 = 3 kN	22	•	•

**ANTICADUTA RETRATTILI / ANTICHUTES À RAPPEL AUTOMATIQUE / ABSTURZSICHERUNGEN MIT RÜCKHOLVORRICHTUNG**

Art. Réf. Art.nr.	Descrizione articolo Nom du produit Produktname	Peso Poids Gewicht	CE EN 360	 CNB/P/11.060	EAC
		kg			
2074	COBRA 2 m	1.02	•		•
2075	COBRA 6 m	1.85	•		•
2076	COBRA 10 m	4.8	•	•	•
2077	COBRA 15 m	7.0	•	•	•
2078	COBRA 20 m	9.0	•	•	•
2099	COBRA 32 m	12.5	•	•	•

**ANTICADUTA PER CAVO / ANTICHUTES POUR CÂBLE / ABSTURZSICHERUNGEN FÜR STAHLKABEL**

Art. Réf. Art.nr.	Descrizione articolo Nom du produit Produktname	Peso Poids Gewicht	CE EN 353-2	EAC
		g		
1317	CABLE FALL ARRESTER	480	•	•
131701	CABLE FALL ARRESTER KIT	990	•	•

**DISPOSITIVI PER SPAZI CONFINATI / DISPOSITIFS POUR ESPACES CONFINÉS / VORRICHTUNGEN FÜR BEENGTE RÄUME**

Art. Réf. Art.nr.	Descrizione articolo Nom du produit Produktname	Peso Poids Gewicht	STANDARD	CE EN 795/B	EAC
		kg	EN 1496/B		
1883	TRIPOD EVO	17		•	•
0284	RESCUE LIFTING DEVICE 20 m	13	•		•
028401	RESCUE LIFTING DEVICE 25 m	14	•		•



Risalita dopo alcune prove di calata con i prototipi del discensore Giant.  
Remontée après quelques essais de descente avec les prototypes du descendeur Giant.  
Aufstieg nach einigen Abseiltests mit den Prototypen des Abseilgeräts Giant.  
Pont de Fenil, Vaud, Switzerland (courtesy of Corde-Access SA, ph. Mauro Galimberti).

# GAMMA - GAMME - SORTIMENT

## DISCENSORI E ASSICURATORI / DESCENDEURS ET ASSUREURS / SICHERUNGSGERÄTE



**GIANT**  
0997



**DRUID**  
2232



**DRUID PRO**  
2233



**I-BLOCK EVO**  
1388

## ANTICADUTA PER CORDA / ANTICHUTES POUR CORDE / ABSTURZSICHERUNGEN FÜR SEILE



**GOBLIN**  
0999



**BLIN KIT**  
2565

## BLOCCANTI / BLOQUEURS / STEIGKLEMMEN



**TURBOHAND PRO**  
2635



**TURBOHAND**  
2634



**TURBOCHEST**  
2256



**SOLO 2**  
2257



**TURBOFOOT**  
2258-2259



**LIFT**  
1175

## CARRUCOLE / POULIES / SEILROLLEN



**SPHINX**  
2152



**TETHYS**  
2154



**DRYAD**  
2156



**NAIAD**  
2158



**JANUS**  
2160



**FLYTE**  
1638



**SPHINX PRO**  
2153



**TETHYS PRO**  
2155



**DRYAD PRO**  
2157



**NAIAD PRO**  
2159



**JANUS PRO**  
2161



**ANDRY**  
0108

ANTICADUTA RETRATTILI / ANTICHUTES À RAPPEL AUTOMATIQUE / ABSTURZSICHERUNGEN MIT RÜCKHOLVORRICHTUNG



**COBRA 2**  
2074



**COBRA 6**  
2075



**COBRA 10**  
2076



**COBRA 15**  
2077



**COBRA 20**  
2078



**COBRA 32**  
2099

ANTICADUTA PER CAVO / ANTICHUTES POUR CÂBLE / ABSTURZSICHERUNGEN FÜR STAHLKABEL



**CABLE FALL ARRESTER**  
1317



**CABLE FALL ARRESTER KIT**  
131701

DISPOSITIVI PER SPAZI CONFINATI / DISPOSITIFS POUR ESPACES CONFINÉS / VORRICHTUNGEN FÜR BEENGTE RÄUME

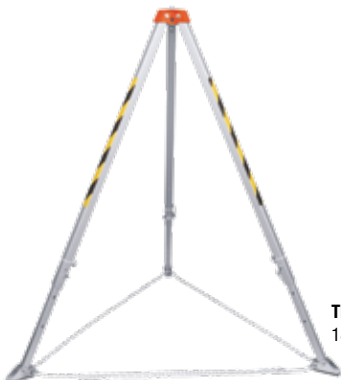

**TRIPOD EVO**  
1883



**RESCUE LIFTING DEVICE**  
0284



**CABLE LADDER**  
0268

# Giant

**0997**

**099703 Black**

**ROPE ACCESS**

**TREE CLIMBING**

**TEAM RESCUE**

**SELF RESCUE**

Giant è l'innovativo discensore multifunzionale, sviluppato per soddisfare gli specialisti del lavoro su corda e del soccorso tecnico più esigenti.

Il meccanismo di funzionamento brevettato, l'incomparabile robustezza della struttura in lega d'alluminio forgiata a caldo e la particolare forma ergonomica della leva conferiscono a Giant un'eccezionale controllabilità anche con carichi elevati, fino a 210 kg/due persone.

Oltre ad essere un discensore per accesso su corda e per soccorso, Giant è certificato e quindi utilizzabile anche come dispositivo anticaduta (ad esempio durante i passaggi di frazionamenti), come risalitore caratterizzato da una grande scorrevolezza e come dispositivo di assicurazione per arrampicata.

La leva di azionamento è dotata di:

- sistema di sicurezza anti-panico, che arresta la calata in caso di eccessiva pressione sulla leva da parte dell'utilizzatore;
- funzione di bloccaggio aggiuntivo ad azionamento graduale, perfetta per le fasi di pausa nella discesa.

Un pulsante permette di agire direttamente sulla camma per un rapido scorrimento della corda in situazioni di carico limitato o assente.

Grazie alla flangia apribile con levetta di sicurezza, è possibile inserire la corda senza staccare il moschettoni.

L'ampio foro di attacco permette l'inserimento di un secondo moschettoni, al fine di rendere le due flange non apribili. L'alloggiamento corda di forma circolare, unito all'evidente marcatura, interna ed esterna, permette un'installazione semplice e intuitiva.

Giant è l'unico attrezzo per corda ad aver ottenuto un così alto numero di certificazioni:

- EN 12841: dispositivo per accesso su corda per semi-statiche da 10 a 11.5 mm;
  - Tipo C: discensore della linea di lavoro per carichi fino a 210 kg;
  - Tipo B: risalitore della linea di lavoro per carichi fino a 210 kg;
  - Tipo A: anticaduta per la linea di sicurezza per carichi fino a 120 kg.
- EN 341/2A: discensore per soccorso ed evacuazione per corda semi-statica da 10.5 mm (Iridium 10.5 mm) per carichi fino a 200 kg.
- ANSI/ASSE Z359.4: discensore per soccorso ed evacuazione per corda semi-statica da 11 mm (Iridium 11 mm).
- EN 15151-1: dispositivo di assicurazione per arrampicata dal basso su strutture con tecnica alpinistica con corde dinamiche da 9.9 a 11 mm.

Le Giant est un descendeur multifonctionnel innovant, développé pour répondre aux spécialistes des travaux sur corde et du sauvetage les plus exigeants.

Le mécanisme de fonctionnement breveté, la robustesse incomparable de la structure en alliage d'aluminium forgée à chaud et la forme spéciale de la poignée ergonomique donnent au Giant une manœuvrabilité exceptionnelle même à des charges élevées allant jusqu'à 210 kg / deux personnes.

En plus d'être un descendeur pour l'accès sur corde et le sauvetage, le Giant est certifié et peut donc être utilisé comme dispositif antichute (expl : pendant les passages de fractionnement), comme bloqueur caractérisé par une excellente fluidité et comme dispositif d'assurage d'escalade.

La poignée de manœuvre est équipée de :

- un système de sécurité anti-panique, qui arrête la descente en cas de pression excessive sur la poignée par l'utilisateur;
- une fonction de verrouillage supplémentaire à actionnement graduel, parfait pour les pauses pendant la descente.

Un bouton permet une action directe sur la came pour un glissement rapide de la corde en cas de charge faible.

Grâce à l'ouverture de la flasque pourvue d'un levier de sécurité, il est possible d'insérer la corde sans enlever le mousqueton. Le large trou de fixation permet l'insertion d'un deuxième mousqueton, afin de rendre les deux flanges non ouvrables. Le passage circulaire de la corde, associé à un marquage évident, à l'intérieur comme à l'extérieur, permet une installation simple et intuitive.

Le Giant est l'unique dispositif pour corde à avoir obtenu tant de certifications :

- EN 12841: Dispositif d'accès sur corde semi-statique de 10 à 11,5 mm;
  - Type C : Descendeur de ligne de travail pour charges jusqu'à 210 kg;
  - Type B : Dispositif de remontée de la ligne de travail jusqu'à 210 kg;
  - Type A : Dispositif antichute pour la corde de sécurité avec charges jusqu'à 120 kg.
- EN 341 / 2A : sauvetage et évacuation d'urgence pour corde semi-statique de 10,5 mm (Iridium 10,5 mm) pour charges jusqu'à 200 kg.
- ANSI / ASSE Z359.4: sauvetage et évacuation d'urgence pour corde semi-statique de 11 mm (Iridium 11 mm).
- EN 15151-1: dispositif de freinage pour l'escalade sur structure avec corde dynamique de 9,9 à 11 mm et technique d'alpinisme.



**Giant Black**  
**099703** Pag. 207

**BLACK LINE**

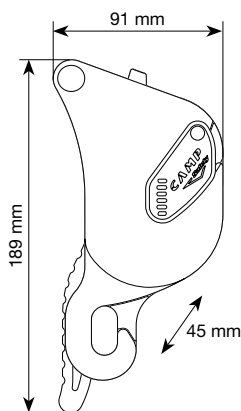

Art. Réf. Art.nr.	Descrizione articolo Nom du produit Produktname	Peso Poids Gewicht g	Carico di rottura Charge de rupture Bruchlast kN	Diametro corda Diamètre de la corde Seildurchmesser		CE			STANDARD	Uso in soccorso Utilisation en sauvetage Verwendung für Rettungseinsatz	ANSI Z359.4	ERC
				Min - mm	Max - mm	EN 12841/A-B-C	EN 15151-1	EN 341/2A				
0997	GIANT	540	20	9.9	11.5	•	•	•	Max 210 kg	•	•	
099703	GIANT BLACK											

Giant ist das innovative, multifunktionale Abseilgerät, das für Industriekletterprofis und die anspruchsvollsten Rettungstechniken entwickelt wurde.

Der patentierte Funktionsmechanismus, die unvergleichliche Strapazierfähigkeit der heiß geschmiedeten Aluminiumlegierung und die besonders ergonomische Form des Hebels verleihen Giant eine ausgezeichnete Kontrollierbarkeit auch bei hoher Belastung, bis zu 210 kg/zwei Personen.

Nicht nur ein Abseilgerät für seilunterstützte Zugänge und Rettungen, besitzt Giant eine Zertifizierung und ist somit auch als Auffanggerät verwendbar (z.B. bei Fortbewegung am Seil mit Trennelementen), als Aufstiegshilfe, die sich durch besondere Gleitfähigkeit auszeichnet und als Sicherungsgerät fürs Sportklettern.

Der Betätigungshebel besitzt:

- ein Anti-Panik-Sicherungs-system, welches das Abseilen im Falle von übermäßigem Druck auf den Hebel durch den Anwender abbremst;
- eine zusätzliche Sperrfunktion, die stufenweise in Kraft tritt, perfekt für Pausenphasen während des Abseilens.

Eine Verlängerung mit Fingerauslöser ermöglicht ein direktes Einwirken auf die Nocke, um den Seildurchlauf bei limitierter oder fehlender Belastung zu beschleunigen.

Dank des bewegbaren Seitenteils mit Sicherheitshebel kann das Seil ohne Entfernen des Karabiners eingelegt werden. Die große Einhängeöffnung ermöglicht den Einsatz eines zweiten Karabiners, damit die beiden Flansche sich nicht öffnen können. Die kreisförmige Auflagevorgabe für das Seil, zusammen mit der offensichtlichen Markierung, innen und außen, ermöglicht eine einfache und intuitive Installation.

Giant ist das einzige Gerät für Seile, das dermaßen zahlreiche Zertifizierungen erhalten hat:

- EN 12841: Seileinstellvorrichtungen für halb-statische Seile des Durchmessers 10 - 11,5 mm;
  - Typ C: Abseilgerät für Arbeitsseile für Lasten bis zu 210 kg;
  - Typ B: Aufstiegshilfe für Arbeitsseile für Lasten bis zu 210 kg;
  - Typ A: Auffanggerät für Sicherheitsseile für Lasten bis zu 120 kg.
- EN 341/2A: Abseilgeräte fürs Retten und Evakuierungen mit halb-statischen Seilen des Durchmessers 10,5 mm (Iridium 10,5 mm) für Lasten bis zu 200 kg.
- ANSI/ASSE Z359.4: Abseilgerät fürs Retten und Evakuieren mit halb-statischen Seilen des Durchmessers 11 mm (Iridium 11 mm).
- EN 15151-1: Sicherungsgeräte fürs Hochklettern von Strukturen mit Bergsteigertechniken und dynamischen Seilen ab Durchmesser 9,9 bis 11 mm.

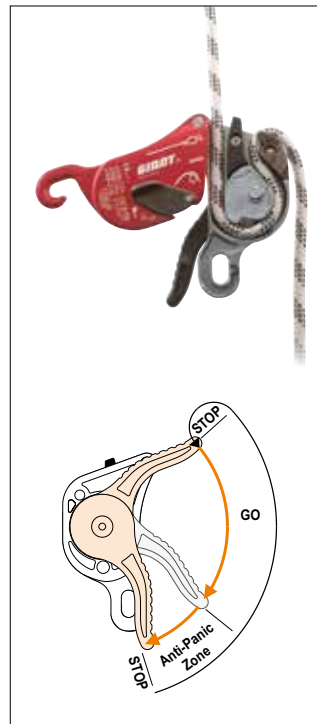

Discesa  
Descente  
Abseilfunktion

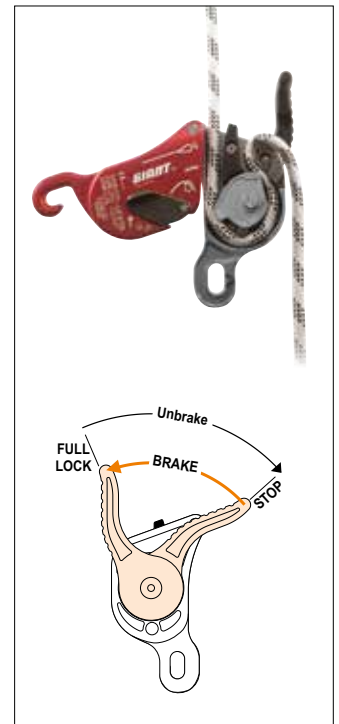

Bloccaggio  
Verrouillage  
Sperrfunktion



ITA

Video: Giant



FRA



DEU



Druid Black  
223201 Pag. 207

BLACK LINE

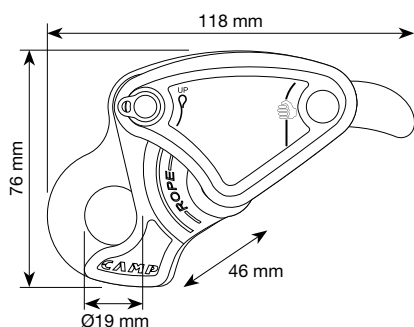
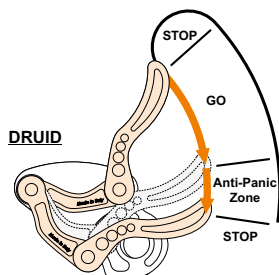

Video: Druid - Druid Pro



ITA



ENG



FRA

## Druid

2232

223201 Black

ROPE ACCESS

TREE CLIMBING

CONFINED

SELF RESCUE

TEAM RESCUE

Discensore autofrenante compatto e leggero per l'accesso su corda ed il soccorso, per corde semi-statiche da 10 a 11 mm.

Leva con funzione di bloccaggio anti-panico, per una sicurezza incomparabile per tutti gli utilizzatori.

Corpo e leva in robusta lega d'alluminio forgiata, parti meccaniche in acciaio inox microfuso.

Mecanismo interno e camma di bloccaggio brevettati per un'azione delicata sulla corda, che evita l'usura precoce e consente l'assorbimento di leggeri shock mediante un leggero scorrimento della corda all'interno del dispositivo. Camma dotata di prolungamento con grilletto, per consentire un rapido scorrimento della corda in situazioni di carico limitato o assente.

Druid è perfetto anche in risalita, grazie all'ottima scorrevolezza sulla corda.

Anellino per il fissaggio di un cordino antiperdita.

Numerose certificazioni ottenute:

- EN 12841/C come discensore della corda di lavoro per persone fino a 120 kg, utilizzabile in situazioni di soccorso fino a 200 kg;
- EN 341/2A come dispositivo di discesa d'emergenza su corda singola, per persone fino a 120 kg e corda semi-statica da 11 mm (Lithium 11 mm);
- EN 15151-1 per l'utilizzo in progressione su strutture dal basso con tecnica alpinistica attraverso corde dinamiche da 9.9 a 11 mm.

Descendeur autofreinant compact et léger pour l'accès sur corde et le sauvetage, pour des cordes semi-statiques de 10 à 11 mm.

Poignée avec fonction de verrouillage anti-panique, pour une sécurité incomparable pour tous les utilisateurs.

Corps et poignée en alliage d'aluminium forgé, parties mécaniques en acier inoxydable de microfusion.

Mécanisme interne et came de verrouillage brevetés pour une action délicate sur la corde évitant une usure prématurée et permettant l'absorption de chocs légers par un léger glissement de la corde à l'intérieur de l'appareil.

Came équipée d'une gâchette de déclenchement, pour permettre le glissement rapide de la corde sous faible charge ou sans charge.

Le Druid est également parfait en remontée, grâce à son excellent glissement sur la corde. Petit anneau pour la fixation d'une cordelette anti-perte.

Nombreuses certifications obtenues :

- EN 12841/C comme dispositif de réglage sur corde de travail pour des personnes jusqu'à 120 kg, peut être utilisé dans des situations de sauvetage jusqu'à 200 kg;
- EN 341/2A comme descendeur de sauvetage sur corde à simple, pour les personnes jusqu'à 120 kg et corde semi-statique de 11 mm (Lithium 11 mm);
- EN 15151-1 pour une utilisation en progression sur structures depuis le bas avec la technique de l'alpinisme au moyen de cordes dynamiques de 9,9 à 11 mm.

Kompaktes und leichtes selbstbremsendes Abseilgerät für den Seilzugang und die Rettung, für halbstatische Seile von 10 bis 11 mm.

Hebel mit Anti-Panik-Sperrfunktion, für eine unvergleichliche Sicherheit für alle Anwender.

Körper und Hebel aus solider geschmiedeter Aluminiumlegierung, mechanische Teile aus Edelstahl in Mikrofusion.

Interner Mechanismus und Sperrnocken, beide patentiert, für eine sanfte Tätigkeit am Seil, die den vorzeitigen Verschleiß verhindert und anhand einer leichten Seilgleitbewegung in der Vorrichtung die Aufnahme leichter Schocks ermöglicht.

Der Nocken weist eine Verlängerung mit Fingerauslösung aus, um eine rasche Seilgleitbewegung bei begrenzten oder nicht vorhandenen Lastsituationen zu ermöglichen.

Druid ist dank der ausgezeichneten Laufeigenschaft am Seil perfekt auch beim Aufstieg. Ring zur Befestigung eines verlustsicheren Seils.

Zahlreiche erhaltene Zertifizierungen:

- EN 12841/C als Abseilgerät des Arbeitsseils für Personen mit bis zu 120 kg, einsetzbar in Rettungssituationen bis 200 kg;
- EN 341/2A als Notfall-Abseilgerät am Einfachseil, für Personen mit bis zu 120 kg und halbstatisches Seil 11 mm (Lithium 11 mm);
- EN 15151-1 für die Fortbewegung auf Strukturen von unten mit Alpinstechnik durch dynamische Seile von 9.9 bis 11 mm.

Art. Réf. Art.nr.	Descrizione articolo Nom du produit Produktname	Peso Poids Gewicht	Carico di rottura Charge de rupture Bruchlast	Diametro corda Diamètre de la corde Seildurchmesser		CE STANDARD			Uso in soccorso Utilisation en sauvetage Verwendung für Rettungseinsatz	EAC
		g	kN	Min - mm	Max - mm	EN 12841/C	EN 15151-1	EN 341/2A		
2232	DRUID	280	15	9.9	11	•	•	•	Max 200 kg	•
223201	DRUID BLACK									



# Druid Pro

**2233**

**223301** Black

ROPE ACCESS

TREE CLIMBING

CONFINED

SELF RESCUE

TEAM RESCUE



Druid Pro Black

**223301** Pag. 207

BLACK LINE

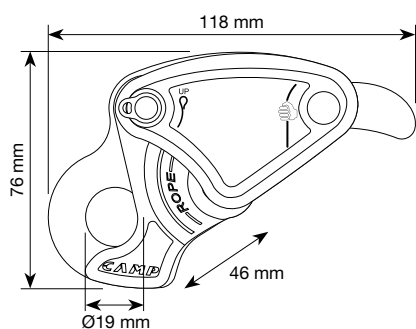
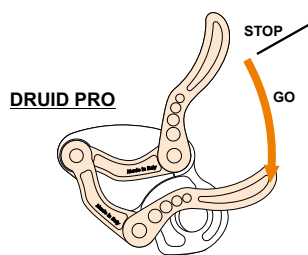

Discensore autofrenante compatto e leggero per l'accesso su corda ed il soccorso, per corde semi-statiche da 10 a 11 mm.

Leva senza funzione di bloccaggio anti-panico, per utilizzatori esperti o lavoro su superfici inclinate.

Corpo e leva in robusta lega d'alluminio forgiata, parti meccaniche in acciaio inox microfuso.

Meccanismo interno e camma di bloccaggio brevettati per un'azione delicata sulla corda, che evita l'usura precoce e consente l'assorbimento di leggeri shock mediante un leggero scorrimento della corda all'interno del dispositivo.

Camma dotata di prolungamento con grilletto, per consentire un rapido scorrimento della corda in situazioni di carico limitato o assente.

Druid Pro è perfetto anche in risalita, grazie all'ottima scorrevolezza sulla corda. Anellino per il fissaggio di un cordino antiperdita.

Numerose certificazioni ottenute:

- EN 12841/C come discensore della corda di lavoro per persone fino a 120 kg, utilizzabile in situazioni di soccorso fino a 200 kg;
- EN 341/2A come dispositivo di discesa d'emergenza su corda singola, per persone fino a 120 kg e corda semi-statica da 11 mm;
- EN 15151-1 per l'utilizzo in progressione dal basso con tecnica alpinistica attraverso corde dinamiche da 9.9 a 11 mm.

Descendeur autofreinant compact et léger pour l'accès sur corde et le sauvetage, pour des cordes semi-statiques de 10 à 11 mm.

Poignée sans fonction de verrouillage anti-panique, pour les utilisateurs experts ou le travail sur plan incliné.

Corps et poignée en alliage d'aluminium forgé, parties mécaniques en acier inoxydable de microfusion.

Mécanisme interne et came de verrouillage brevetés pour une action délicate sur la corde évitant une usure prématurée et permettant l'absorption de chocs légers par un léger glissement de la corde à l'intérieur de l'appareil.

Camme équipée d'une gâchette de déclenchement, pour permettre le glissement rapide de la corde sous faible charge ou sans charge.

Le Druid est également parfait en remontée, grâce à son excellent glissement sur la corde. Petit anneau pour la fixation d'une cordelette anti-perte.

Nombreuses certifications obtenues :

- EN 12841/C comme dispositif de réglage sur corde de travail pour des personnes jusqu'à 120 kg, peut être utilisé dans des situations de sauvetage jusqu'à 200 kg;
- EN 341/2A comme descendeur de sauvetage sur corde à simple, pour les personnes jusqu'à 120 kg et corde semi-statique de 11 mm (Lithium 11 mm);
- EN 15151-1 pour une utilisation en progression sur structures depuis le bas avec la technique de l'alpinisme au moyen de cordes dynamiques de 9,9 à 11 mm.

Kompaktes und leichtes selbstbremsendes Abseilgerät für den Seilzugang und die Rettung, für halbstatische Seile von 10 bis 11 mm.

Hebel ohne Anti-Panik-Sperrfunktion, für erfahrene Anwender oder Arbeiten an geneigten Oberflächen.

Körper und Hebel aus solider geschmiedeter Aluminiumlegierung, mechanische Teile aus Edelstahl in Mikrofusion

Interner Mechanismus und Sperrnocken, beide patentiert, für eine sanfte Tätigkeit am Seil, die den vorzeitigen Verschleiß verhindert und anhand einer leichten Seilgleitbewegung in der Vorrichtung die Aufnahme leichter Schocks ermöglicht.

Der Nocken weist eine Verlängerung mit Fingerauslösung aus, um eine rasche Seilgleitbewegung bei begrenzten oder nicht vorhandenen Lastsituationen zu ermöglichen.

Druid Pro ist dank der ausgezeichneten Laufeigenschaft am Seil perfekt auch beim Aufstieg. Ring zur Befestigung eines verlustsicheren Seils.

Zahlreiche erhaltene Zertifizierungen:

- EN 12841/C als Abseilgerät des Arbeitsseils für Personen mit bis zu 120 kg, einsetzbar in Rettungssituationen bis 200 kg;
- EN 341/2A als Notfall-Abseilgerät am Einfachseil, für Personen mit bis zu 120 kg und halbstatisches Seil 11 mm;
- EN 15151-1 für die Fortbewegung von unten mit Alpinstechnik durch dynamische Seile von 9.9 bis 11 mm.

Art. Réf. Art.nr.	Descrizione articolo Nom du produit Produktname	Peso Poids Gewicht	Carico di rottura Charge de rupture Bruchlast	Diametro corda Diamètre de la corde Seildurchmesser		CE STANDARD			Usò in soccorso Utilisation en sauvetage Verwendung für Rettungseinsatz	EAC
		g	kN	Min - mm	Max - mm	EN 12841/C	EN 15151-1	EN 341/2A		
2233	DRUID PRO	280	15	9.9	11	•	•	•	Max 200 kg	•
223301	DRUID PRO BLACK									



I-Block Evo Black  
138803 Pag. 207

BLACK LINE

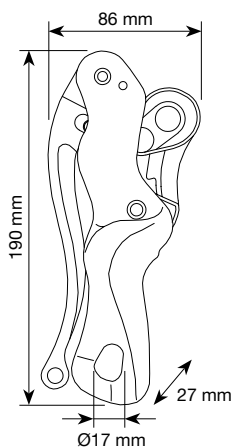

## I-Block Evo

1388

138803 Black

ROPE ACCESS

SELF RESCUE

Discensore autofrenante su corda singola. Funzione antipanico con due posizioni di bloccaggio.

Regolazione della velocità di discesa fino a 2 m/s. Carico di lavoro max: 160 kg (200 kg per soccorso).

Doppia certificazione ottenuta:

- EN 12841/C come discensore della corda di lavoro per corde semi-statiche con diametro da 9 a 12 mm;
- EN 341/2A come dispositivo di discesa d'emergenza su corda singola, per corda con diametro 11 mm (certificato con corda Teufelberger Patron 11 mm, compatibile con corda Iridium 11 mm).

Descenseur autofreinant sur corde simple. Fonction anti-panique avec deux positions de blocage.

Régulation de la vitesse de descente jusqu'à 2 m/s. Charge de travail maxi : 160 kg (200 kg pour le sauvetage).

Double certification obtenue :

- EN 12841/C comme dispositif de réglage sur corde de travail pour cordes semi-staticques de diamètre de 9 à 12 mm ;
- EN 341/2A comme descenseur de sauvetage sur corde à simple de diamètre 11 mm (certifié avec corde Teufelberger Patron 11 mm, compatible avec corde Iridium 11 mm).

Selbstbremsendes Abseilgerät am Einfachseil. Anti-Panik-Funktion mit zwei Sperpositionen.

Verstellbare Abseilgeschwindigkeit bis zu 2 m/s. Max. Tragkraft: 160 kg (200 kg bei Rettungsmaßnahmen).

Doppelte erhaltene Zertifizierung:

- EN 12841/C als Abseilgerät des Arbeitsseils für halbstatische Seile mit einem Durchmesser von 9 bis 12 mm;
- EN 341/2A als Notfall-Abseilgerät am Einfachseil, für Seil mit einem Durchmesser von 11 mm (zertifiziert für Seile Teufelberger Patron 11 mm, kompatibel für Seile Iridium 11 mm).

Art. Réf. Art.nr.	Descrizione articolo Nom du produit Produktname	Peso Poids Gewicht	Carico di rottura Charge de rupture Bruchlast	Diametro corda Diamètre de la corde Seildurchmesser		CE	STANDARD	Uso in soccorso Utilisation en sauvetage Verwendung für Rettungseinsatz
		g	kN	Min - mm	Max - mm		EN 12841/C	
1388	I-BLOCK EVO	430	15	10	12	•	•	Max 200 kg
138803	I-BLOCK EVO BLACK							

## Otto Wings

1232

TEAM RESCUE

GENERAL

Discensore a "8" grande con alette per asola di bloccaggio, in lega d'alluminio.

Grand descendeur en "8" avec des ailettes pour boucles de blocage. En alliage d'aluminium.

Große Abseilacht mit Ohren für Befestigungsöse, aus Aluminiumlegierung.



Pag. 208

BLACK LINE

## Otto Black

092803 Standard

054803 Large

GENERAL

Discensore a "8" in lega d'alluminio.

Descendeur en 8 en aluminium.

Abseilacht aus Aluminiumlegierung.



092803

054803

Pag. 208

BLACK LINE

Art. Réf. Art.nr.	Descrizione articolo Nom du produit Produktname	Peso Poids Gewicht	Carico di rottura Charge de rupture Bruchlast
		g	kN
1232	OTTO WINGS	280	36

Art. Réf. Art.nr.	Descrizione articolo Nom du produit Produktname	Peso Poids Gewicht	Carico di rottura Charge de rupture Bruchlast
		g	kN
092803	OTTO STANDARD BLACK	110	25
054803	OTTO LARGE BLACK	130	30



Installazioni elettriche all'interno della cupola dell'Aquapark Nymphaea.  
Installations électriques à l'intérieur du dôme de l'Aquapark Nymphaea.  
Elektroinstallationen im Inneren der Kuppel des Aquapark Nymphaea.  
Oradea, Romania (courtesy of Camp Technical Solutions, ph. Riky Felderer).



**Goblin Black**  
**099909** Pag. 208

**BLACK LINE**

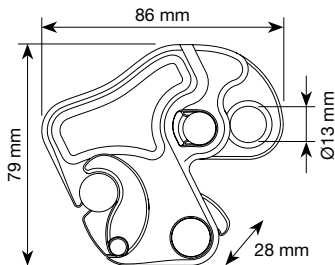

ITA

Video: Goblin



FRA



DEU



Modalità anticaduta  
Fall arrest mode



Modalità bloccante  
Ascender mode



Inserimento corda  
Rope insertion

Video: Goblin on loaded rope



ENG

Video: Goblin, test 200 kg



ENG

# Goblin

**0999**

**099909** Black

**ROPE ACCESS**

**TOWERS/INDUSTRY**

**ROOFS**

**TREE CLIMBING**

**SELF RESCUE**

Innovativo dispositivo anticaduta per corde semi-statiche da 10 a 11 mm. Robusta struttura forgiata in lega d'alluminio, meccanismo in acciaio inox. Concepito per uno scorrimento incredibilmente fluido sulla corda, sia durante la salita che nelle fasi di discesa. Le prestazioni possono essere ulteriormente migliorate grazie all'utilizzo del dispositivo Rope Surfer. L'usura sulla corda durante l'utilizzo è pressoché eliminata; i danneggiamenti della calza e le conseguenze sull'utilizzatore a seguito di una caduta sono ridotti al minimo grazie alla bassa forza d'arresto. Per il prolungamento sono disponibili una fettuccia o una corda apposite (fornite separatamente) e non è necessario alcun assorbitore di energia. Due modi di funzionamento: anticaduta e bloccante per risalita, selezionabili con un semplice pulsante.

Certificazioni:

- EN 12841A/B per l'uso in accesso su corda come dispositivo anticaduta per la corda di sicurezza o come risalitore della linea di lavoro, per persone fino a 120 kg; utilizzabile anche in situazioni di soccorso fino a 200 kg;
- EN 353-2 per l'uso come dispositivo anticaduta combinato con le apposite corde certificate, per utilizzatori fino a 120 kg;
- ANSI Z359.1 per l'uso come dispositivo anticaduta combinato con la corda asolata Lithium 11 mm, per lavoratori fino a 136 kg / 300 lbs.

Dispositif antichute innovant pour cordes semi-statiques de 10 à 11 mm. Structure robuste forgée en alliage d'aluminium, mécanisme en acier inox. Conçu pour un passage fluide sur la corde, aussi bien en phase de montée qu'en descente. La performance peut être encore améliorée grâce à l'utilisation du dispositif Rope Surfer.

L'usure sur la corde pendant l'utilisation est presque éliminée ; l'endommagement de la gaine et les conséquences sur l'utilisateur suite à une chute sont réduits au minimum grâce à la faible force d'arrêt.

Pour le prolongement, une sangle ou une corde spéciale (fournis séparément) sont disponibles et il n'est pas nécessaire d'ajouter un absorbeur d'énergie. Deux modes de fonctionnement : antichute et bloqueur pour remontée, sélectionnable avec un simple bouton.

Certifications :

- EN 12841A/B pour une utilisation en accès sur corde comme dispositif antichute pour la corde de sécurité ou comme dispositif de remontée de la ligne de travail, pour les personnes jusqu'à 120 kg; utilisable aussi pour des situations de secours jusqu'à 200 kg;
- EN 353-2 pour être utilisé comme un dispositif antichute combinée avec les cordes certifiées appropriées, pour les utilisateurs jusqu'à 120 kg;
- ANSI Z359.1 pour être utilisé comme un dispositif antichute combinée avec la corde à boucle cousue Lithium 11 mm, pour les travailleurs jusqu'à 136 kg / 300 lbs.

Innovative Absturzicherung für halbstatische Seile von 10 bis 11 mm. Solide Schmiedestructur aus Aluminiumlegierung, Mechanismus aus Edelstahl. Konzipiert für eine unglaublich flüssige Gleitbewegung am Seil sowohl beim Auf- als auch Abstieg. Die Leistungen können durch den Einsatz der Vorrichtung Rope Surfer noch stärker verbessert werden.

Der Seilverschleiß wird beim Gebrauch nahezu beseitigt; dank des niedrigen Fangstoßes sind die Hüllenschäden und die Absturzfolgen für den Benutzer auf ein Mindestmaß reduziert.

Für die Verlängerung ist eigens ein Verbindungsmittel oder ein Seil (getrennt geliefert) verfügbar und ein Falldämpfer ist nicht nötig.

Zwei Funktionsweisen: Fallschutz und Seilklemme für den Aufstieg, mit einer einfachen Drucktaste wählbar.

Zertifizierungen

- EN 12841A/B für den Gebrauch bei seilunterstützten Zugängen als Auffanggerät für das Sicherheitsseil oder als Aufstiegsgerät am Arbeitsseil, für Personen bis zu 120 kg; anwendbar bei Rettungsseinsätzen bis zu 200 kg;
- EN 353-2 für den Gebrauch als Auffanggerät in Kombination mit den geeigneten zertifizierten Seilen, für Anwender bis 120 kg;
- ANSI Z359.1 für den Gebrauch als Auffanggerät mit dem Seil mit Öse Lithium 11 mm, für Anwender bis 136 kg / 300 lbs.

Art. Réf. Art.nr.	Descrizione articolo Nom du produit Produktname	Peso Poids Gewicht	Carico di rottura Charge de rupture Bruchlast	Diametro corda Diamètre de la corde Seildurchmesser		CE		Uso in soccorso Utilisation en sauvetage Verwendung für Rettungseinsatz	ANSI Z359.1	EN 13763
		g	kN	Min - mm	Max - mm	EN 12841/A-B	EN 353-2			
0999	GOBLIN	280	15	10	11	•	•	Max 200 kg	•	•
099909	GOBLIN BLACK									

## Goblin Lanyard

**2030026F** 26 cm

**2030040F** 40 cm

ROPE ACCESS

TOWERS/INDUSTRY

ROOFS

TREE CLIMBING

SELF RESCUE



Fettuccia di prolungamento per anticaduta Goblin, disponibile in due lunghezze: 26 e 40 cm. L'accessorio perfetto per collegare il Goblin, mantenendo la corda di sicurezza alla corretta distanza rispetto alla corda di lavoro. Non necessita l'utilizzo di un assorbitore di energia.

Inserendo la corda nel componente Rope Surfer, la scorrevolezza di Goblin in discesa è ulteriormente migliorata.

Gommini antirotazione per i connettori. Suggerito l'utilizzo con moschettoni ovali d'acciaio.

Sangle de prolongement pour l'antichute Goblin, disponible en deux longueurs : 26 et 40 cm. L'accessoire parfait pour connecter le Goblin, en maintenant la corde de sécurité à la bonne distance par rapport à la corde de travail. Ne nécessite pas l'utilisation d'un absorbeur d'énergie.

En inserant la corde dans le dispositif Rope Surfer, la fluidité du Goblin en descente est encore améliorée.

Caoutchoucs anti-rotation pour les connecteurs. Utilisation recommandée avec des mousquetons ovales en acier.

Verlängerungs-Gurtband für Fallschutz Goblin, in zwei Längen verfügbar: 26 und 40 cm. Das perfekte Zubehör für den Anschluss von Goblin, wobei das Sicherheitsseil in einem korrekten Abstand zum Arbeitsseil gehalten wird.

Benötigt nicht den Einsatz eines Falldämpfers.

Beim Einfügen des Seils in das Teil Rope Surfer verbessern sich beim Abstieg die Laufeigenschaften von Goblin noch weiter.

Drehschutzgummis für die Verbinder. Der Einsatz mit ovalen Stahlkarabinern ist empfehlenswert.

Art. Réf. Art.nr.	Descrizione articolo Nom du produit Produktname	Peso Poids Gewicht	Carico di rottura Charge de rupture Bruchlast	CE		EAC
		g	kN	EN 354	EN 795/B	
2030026F	GOBLIN LANYARD 26 cm	45	22	•	•	•
2030040F	GOBLIN LANYARD 40 cm	55	22	•	•	•

## Goblin Rope Lanyard

**213901** 30 cm

**213902** 60 cm

ROPE ACCESS

TREE CLIMBING

SELF RESCUE



Goblin Rope Lanyard è uno specifico cordino da utilizzare con l'anticaduta Goblin in accesso su corda EN 12841/A in combinazione con una corda semi-statica di diametro da 10 a 11 mm. E' costruito con una corda dinamica da 11 mm ed è perfetto per gli specialisti dell'accesso su corda.

Lunghezza di 30 e 60 cm (connettori esclusi), per permettere una grande libertà di movimento. Dotato del sistema Goblin Rope Surfer, per il miglioramento della scorrevolezza sulla corda. Gommini antirotazione per i connettori. Suggerito l'utilizzo con moschettoni ovali d'acciaio.

Le Goblin Rope Lanyard est une longe spécifique pour une utilisation avec l'antichute Goblin pour l'accès sur corde EN 12841/A, en combinaison avec une corde semi-statique de diamètre 10 à 11 mm. Il est confectionné avec une corde dynamique de 11 mm et est parfait pour les spécialistes de l'accès sur corde.

Les longueurs de 30 et 60 cm (hors connecteurs) permettent une grande liberté de mouvement. Equipée du système Goblin Rope Surfer, pour améliorer la fluidité sur la corde. Caoutchouc anti-rotation pour les connecteurs. Utilisation préférable avec des mousquetons ovales en acier.

Goblin Rope Lanyard ist ein besonderes Verbindungsmittel, das mit dem Auffängergerät Goblin bei seilunterstütztem Zugang EN 12841/A in Kombination mit einem halbstatistischem Seil des Durchmessers von 10 bis 11 mm verwendet wird. Es besteht aus einem dynamischen 11-mm-Seil und ist perfekt für Profis im seilunterstützten Zugang. Die Länge von 30 und 60 cm (ohne Karabiner) erlaubt große Bewegungsfreiheit. Mit dem System Goblin Rope Surfer ausgestattet, für ein verbessertes Gleiten am Seil. Drehschutzgummis für die Karabiner. Der Gebrauch von ovalen Stahlkarabinern wird empfohlen.

Art. Réf. Art.nr.	Descrizione articolo Nom du produit Produktname	Peso Poids Gewicht	Carico di rottura Charge de rupture Bruchlast	CE		EAC
		g	kN	EN 354	EN 795/B	
213901	GOBLIN ROPE LANYARD 30 cm	70	22	•	•	•
213902	GOBLIN ROPE LANYARD 60 cm	90	22	•	•	•



Video: Goblin Rope Surfer



ITA



ENG

## Goblin Rope Surfer

**0998** Kit 5 pcs

Una piccola clip in nylon che ha rivoluzionato la funzionalità degli anticaduta su corda.

Il sistema permette di guidare la corda all'interno del Goblin, evitandole movimenti e sbandamenti laterali che potrebbero portare al bloccaggio involontario del Goblin. In caso di incidente, Rope Surfer si stacca immediatamente dalla corda e Goblin arresta la caduta.

Montato sulle Goblin Lanyard, è disponibile in kit da 5 pz.

Un petit clip nylon qui a révolutionné les capacités de l'antichute sur corde.

Le dispositif permet de guider correctement la corde vers le Goblin, en évitant les mouvements et dérapages latéraux qui pourraient conduire au blocage intempestif du Goblin. En cas du chute, le Rope Surfer s'arrache immédiatement de la corde et le Goblin arrête la chute.

Monté sur la Goblin Lanyard, il est disponible en kit de 5 pcs.

Ein kleiner Clip aus Nylon, der die Funktionalität des Fallschutzes am Seil revolutioniert hat.

Das System ermöglicht die Seilführung in die Innenseite von Goblin und vermeidet dadurch seitliche Querneigungen und Bewegungen, die Goblin unbeabsichtigt sperren könnten. Bei einem Unfall löst sich Rope Surfer sofort vom Seil und Goblin stoppt den Sturz.

An den Goblin Lanyard montiert, als 5-Stück-Kit erhältlich.

Art. Réf. Art.nr.	Descrizione articolo Nom du produit Produktname	Peso Poids Gewicht
		g
0998	GOBLIN ROPE SURFER KIT 5 PCS	13



Posa di un'insegna luminosa.  
Pose d'un enseigne lumineuse.  
Anbringung einer Leuchtreklame.  
Genève, Switzerland (courtesy of Corde-Access SA).

## Goblin Kit Carabiner

**099901** 0999 + 1455

ROPE ACCESS

TOWERS/INDUSTRY

ROOFS

TREE CLIMBING

SELF RESCUE

Anticaduta Goblin fornito completo di moschettone ovale in acciaio.

Antichute Goblin livré avec un mousqueton ovale en acier.

Fallschutz Goblin, komplett geliefert mit ovalem Karabiner aus Stahl.



Art. Réf. Art.nr.	Descrizione articolo Nom du produit Produktname	Peso Poids Gewicht
		g
099901	GOBLIN KIT 0999 + 1455	460

## Goblin Kit Lanyard

**099905** 0999 + 2x0981 + 2030026F

**099906** 0999 + 2x1455 + 2030026F

**099907** 0999 + 2x0981 + 2030040F

**099908** 0999 + 2x1455 + 2030040F

ROPE ACCESS

TREE CLIMBING

TOWERS/INDUSTRY

TEAM RESCUE

Anticaduta Goblin fornito completo di fettuccia Goblin Lanyard e due moschettoni in acciaio (non assemblati).

Antichute Goblin livré avec une longue Goblin Lanyard en sangle et deux mousquetons en acier (non assemblés).

Fallschutz Goblin, komplett geliefert mit Gurtband Goblin Lanyard und zwei Karabinern aus Stahl (nicht montiert).



Art. Réf. Art.nr.	Descrizione articolo Nom du produit Produktname	Peso Poids Gewicht
		g
099905	GOBLIN KIT 0999 + 2x0981 + 2030026F	655
099906	GOBLIN KIT 0999 + 2x1455 + 2030026F	685
099907	GOBLIN KIT 0999 + 2x0981 + 2030040F	665
099908	GOBLIN KIT 0999 + 2x1455 + 2030040F	695

## Goblin Kit Rope

**099915** 0999 + 2810A010C + 2x0981 + 2030026F

**099916** 0999 + 2811A010C + 2x1455 + 2030026F

**099917** 0999 + 2811A010C + 2x0981 + 2030040F

**099918** 0999 + 2811A010C + 2x1455 + 2030040F

TOWERS/INDUSTRY

ROOFS

CONSTRUCTION

Anticaduta Goblin fornito completo di corda semistatica asolata, fettuccia Goblin Lanyard e due moschettoni in acciaio (non assemblati).

Antichute Goblin livré avec une corde semistatique à boucle cousue, une sangle Goblin Lanyard et deux mousquetons en acier (non assemblés).

Fallschutz Goblin, komplett geliefert mit halbstatischem Seil mit Öse, Gurtband Goblin Lanyard und zwei Karabinern aus Stahl (nicht montiert).



Art. Réf. Art.nr.	Descrizione articolo Nom du produit Produktname	Peso Poids Gewicht
		g
099915	GOBLIN KIT 0999 + 2810A010C + 2x0981 + 2030026F	1400
099916	GOBLIN KIT 0999 + 2811A010C + 2x1455 + 2030026F	1650
099917	GOBLIN KIT 0999 + 2811A010C + 2x0981 + 2030040F	1600
099918	GOBLIN KIT 0999 + 2811A010C + 2x1455 + 2030040F	1660



## Blin Kit

**256501** - 10 m + 0981

**256502** - 20 m + 0981

**256503** - 10 m + 0934 + 2030026F + 0981

**256504** - 20 m + 0934 + 2030026F + 0981

**256505** - 10 m + 0934 + 2030040F + 0981

**256506** - 20 m + 0934 + 2030040F + 0981

TOWERS/INDUSTRY

ROOFS

CONSTRUCTION

Sistema anticaduta semplice ed intuitivo, idoneo sia per uso verticale che per uso orizzontale/inclinato su spigolo vivo ( $r \geq 0.5$  mm). Dispositivo di bloccaggio non rimovibile al fine di evitare installazioni incorrette. Struttura in lega d'alluminio e meccanismo in acciaio inox. Concepito per un'azione incredibilmente fluida sulla corda, sia durante la salita che nelle fasi di discesa; lo scorrimento può essere ulteriormente migliorato grazie all'uso del dispositivo Rope Surfer di cui sono equipaggiate le fettucce di collegamento.

L'usura sulla corda è pressoché eliminata grazie al bassissimo attrito. Lo stress sull'utilizzatore in seguito ad una caduta è ridotto al minimo grazie alla bassa forza d'arresto.

Fornito con la robusta corda semi-statica Iridium 10.5 mm asolata, disponibile in diverse lunghezze. La corda è disponibile come ricambio e può essere facilmente sostituita.

Tre collegamenti disponibili:

- moschettone ovale in acciaio;
- fettuccia di collegamento da 26 cm (lunghezza totale 42 cm, comprensiva di moschettone e maglia rapida);
- fettuccia di collegamento da 40 cm (lunghezza totale 56 cm, comprensiva di moschettone e maglia rapida).

Carico massimo di utilizzo: 120 kg (uso verticale), 100 kg (uso orizzontale/inclinato).

Système antichute simple et intuitif, adapté tant pour une utilisation verticale que pour une utilisation horizontale / inclinée sur arête vive ( $r \geq 0,5$  mm). Bloqueur non amovible pour éviter une installation incorrecte. Structure en alliage d'aluminium et mécanisme en acier inoxydable. Conçu pour une action incroyablement fluide sur la corde, en ascension comme en descente; le glissement peut être amélioré grâce à l'utilisation du dispositif Rope Surfer avec lesquelles sont équipées des sangles de connexion. L'usure sur la corde est presque éliminée grâce à la très faible friction. La force de choc sur l'utilisateur après une chute est minimisée en raison de la faible force d'arrêt.

Fourni avec une corde Iridium 10,5 mm semi-statique robuste, disponible en différentes longueurs. La corde est disponible en recharge et peut être facilement remplacée.

Trois connexions disponibles :

- mousqueton ovale en acier;
- sangle de raccordement de 26 cm (longueur totale 42 cm, y compris mousqueton et maillon rapide);
- sangle de raccordement de 40 cm (longueur totale 56 cm, y compris mousqueton et maillon rapide).

Charge maximale: 120 kg (utilisation verticale), 100 kg (utilisation horizontale / inclinée).

### EDGE TESTED

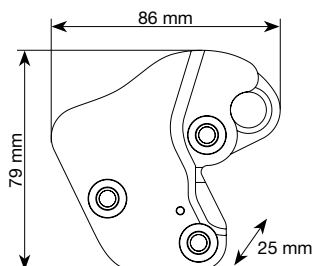
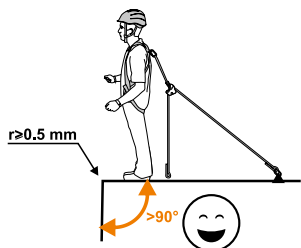
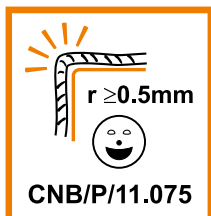

Art. Réf. Art.nr.	Descrizione articolo Nom du produit Produktname	Peso Poids Gewicht	Carico di rottura Charge de rupture Bruchlast	Diametro corda Diamètre de la corde Seildurchmesser		CE	 CNB/P/11.075	EAC
		g		kN	Min - mm			
256501	BLIN KIT 10 m + 0981	1110	15	10.5	10.5	•	•	•
256502	BLIN KIT 20 m + 0981	1820						
256503	BLIN KIT 10 m + 0934 + 2030026F + 0981	1240						
256504	BLIN KIT 20 m + 0934 + 2030026F + 0981	1950						
256505	BLIN KIT 10 m + 0934 + 2030040F + 0981	1250						
256506	BLIN KIT 20 m + 0934 + 2030040F + 0981	1960						



Einfaches und intuitives Auffanggerät, geeignet sowohl für den vertikalen als auch horizontalen Gebrauch/auf schrägen Flächen mit scharfen Kanten ( $\approx 0.5$  mm). Nicht abnehmbares Bremsgerät, damit sollen fehlerhafte Installationen vermieden werden. Struktur aus Aluminiumlegierung und rostfreiem Edelstahl. Für eine unglaublich flüssige Anwendung am Seil konzipiert, sowohl im Aufstieg als auch während der Abseilphasen; der Durchlauf kann dank der Verwendung des Geräts Rope Surfer noch mal verbessert werden, damit sind die Verbindungsmittel ausgestattet.

Der Seilverschleiß konnte dank der geringen Reibung quasi vollständig eliminiert werden. Die Stresseinwirkung auf den Anwender infolge eines Sturzes ist auf ein Minimum reduziert, dank des geringen Fangstoßes. Es wird mit dem strapazierfähigen halbstatistischen Seil Iridium 10.5 mm mit Öse geliefert, und ist in verschiedenen Längen erhältlich. Das Seil ist als Ersatzteil erhältlich und kann einfach ausgetauscht werden. Drei erhältliche Verbindungen:

- ovaler Stahlkarabiner;
- Verbindungsschlinge mit einer Länge von 26 cm (vollständige Länge 42 cm, einschließlich des Karabiners und des Schraubglieds);
- Verbindungsschlinge mit einer Länge von 40 cm (vollständige Länge 56 cm, einschließlich des Karabiners und des Schraubglieds).

Maximale Gebrauchslast: 120 kg (vertikaler Gebrauch) und 100 kg (horizontaler/schräger Gebrauch).

256501 - 10 m  
256502 - 20 m

256503 - 10 m  
256504 - 20 m

256505 - 10 m  
256506 - 20 m



## Blin Spare Rope

**25650101** 10 m  
**25650201** 20 m

Corde di ricambio per Blin Kit. Per la sostituzione è sufficiente tagliare la vecchia corda ed inserire la nuova nel dispositivo di bloccaggio nella direzione corretta. E' necessario infine creare un nodo di battuta sull'estremità inferiore ed applicarvi la guaina termoretraibile.

Corde de rechange pour le Blin Kit. Pour le remplacement, il suffit de couper l'ancienne corde et d'insérer la nouvelle dans le dispositif de verrouillage dans la direction correcte. Il est nécessaire ensuite de réaliser un nœud d'arrêt à l'extrémité inférieure et d'appliquer la gaine thermorétractable.

Ersatzseil für den Blin Kit. Für eine Ersetzung einfach das alte Seil durchschneiden und das neue Seil in der richtigen Richtung in das Bremsgerät einfügen. Es muss notwendigerweise ein Knoten am unteren Seilende angebracht werden, auf den ein Schrumpfschlauch kommt.

Art. Réf. Art.nr.	Descrizione articolo Nom du produit Produktname	Peso Poids Gewicht
		g
25650101	BLIN SPARE ROPE 10 m	720
25650201	BLIN SPARE ROPE 20 m	1430



**2635-L2**  
sinistra/gauche/links

**2635-R1**  
destra/droite/recht

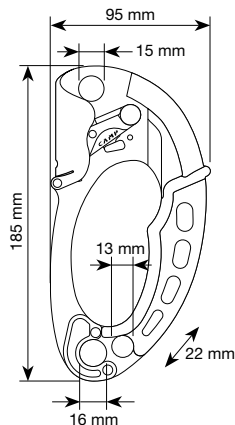

**RECUPERO - HAULING**



50 kg MAX



# Turbohand Pro

**2635 R1 Red Right**

**2635 L2 Grey Left**

**ROPE ACCESS**

**TREE CLIMBING**

**TEAM RESCUE**

La maniglia Turbohand Pro rappresenta la soluzione ideale per le attività professionali di lavoro su corda.

E' dotata di puleggia di scorrimento brevettata per un'incomparabile efficienza durante la risalita e per una bassa usura sia sulla corda che sulla maniglia stessa.

L'accessorio guida corda inferiore permette il perfetto allineamento della corda nella maniglia, rendendola impareggiabile durante la risalita di lunghe tratte.

L'impugnatura ergonomica in gomma, prolungata sulla parte superiore, permette un utilizzo ottimale anche a due mani. L'asse dell'impugnatura e quello della corda sono complanari per un perfetto allineamento del carico.

Due ampi fori di attacco inferiori ed uno superiore forniscono la possibilità di un'ottimale organizzazione delle connessioni. La presenza del guida corda in acciaio inox microfuso conferisce al foro d'attacco principale un'eccezionale resistenza all'usura ed assicura il mantenimento del moschettoni in posizione tale da non interferire con la corda stessa. Robusto corpo in lega d'alluminio con spessore 3.5 mm, con geometria verificata per l'uso su traversi.

Camma in acciaio inox dalla forma perfetta per la discesa a sblocchi alterni. Fori di scarico per fango e sporizia sia sulla camma che sul corpo. Il sistema di apertura camma è inglobato all'interno della struttura per evitare aperture accidentali, con comodo pulsante azionabile con un limitato movimento del pollice.

Utilizzabile anche come carrucola bloccante (solo per scopi di recupero materiale, 50 kg max).

Certificata secondo la EN 12841/B per corde semi-statiche da 10 a 13 mm e secondo la EN 567 per corde da 8 a 13 mm.

La poignée Turbohand Pro est la solution idéale pour les travaux sur cordes professionnels.

Elle est équipée d'une poulie de coulissement brevetée pour une efficacité incomparable lors de la montée et une faible usure de la corde et de la poignée.

L'accessoire de guidage de la corde inférieure permet un alignement parfait de la corde dans la poignée, ce qui la rend inégalable lors de la montée sur de longues distances.

La poignée ergonomique en caoutchouc, prolongée sur la partie supérieure, permet une utilisation optimale même à deux mains. L'axe de la poignée et celui de la corde sont coplanaires pour un alignement parfait de la charge.

Deux grands trous de connexion inférieurs et un supérieur, offrent la possibilité d'une organisation optimale des connexions. La présence du guide de corde en acier inoxydable de microfusion confère au trou de connexion principal une résistance à l'usure exceptionnelle et garantit que le mousqueton soit maintenu dans une position qui n'interfère pas avec la corde.

Corps robuste en alliage d'aluminium d'une épaisseur de 3,5 mm, à géométrie validée pour une utilisation en traversée.

Came en acier inoxydable de forme parfaite pour la descente avec déblocage alterné. Trous d'évacuation pour la boue et la saleté à la fois sur la came et sur le corps. Le système d'ouverture de la came est incorporé à l'intérieur de la structure pour éviter toute ouverture accidentelle, avec un poussoir confortable pouvant être actionné avec un mouvement limité du pouce.

Peut également être utilisé en tant que poulie de blocage (uniquement à des fins de récupération de matériel, 50 kg maximum).

Certifiée selon EN 12841/B pour des cordes semi-statiques de 10 à 13 mm et selon EN 567 pour des cordes de 8 à 13 mm.

Der Klemmgriff Turbohand Pro ist die ideale Lösung für professionelle Höhenarbeit mit seilunterstützten Zugängen.

Er ist mit einer patentierten Seilrolle für eine beispiellose Aufstiegseffizienz und geringen Verschleiß sowohl am Seil, als auch am Griff selbst ausgestattet.

Das untere Seilführungszubehör ermöglicht eine perfekte Ausrichtung des Seils im Griff, eine unvergleichbare Funktion für lange Aufstiegsabschnitte.

Der ergonomische, oben verlängerte Gummigriff, ermöglichte ebenso eine optimale beidhändige Bedienung. Die Griff- und die Seilachse sind komplanar und ermöglichen eine perfekte Lastausrichtung.

Zwei breite untere und eine obere Einhängöffnung bieten die Möglichkeit, die Organisation der Verbindungen zu optimieren. Die Seilführe aus rostfreiem feingegossenem Stahl verleiht der Einhängöffnung eine außergewöhnliche Verschleißbeständigkeit und sichert die Position des Karabiners, welcher sich so nicht mit dem Seil überlagert.

Strapazierfähiger Körper aus Aluminiumlegierung mit einer Dichte von 3.5 mm, mit geprüfter Anwendungsgeometrie für horizontale Flächen.

Nocken aus rostfreiem Edelstahl mit perfekter Form für Abseilen mit abwechselndem Entsperren. Auslassöffnungen für Schlamm und Schmutz sowohl am Nocken als auch am Körper. Das Öffnungssystem der Nocken ist in die Struktur eingegliedert, um einer ungewollten Öffnung vorzubeugen; es kann mit einer bequemen Daumenbewegung durch einen Knopfdruck ausgelöst werden.

Auch als Umlenkrolle mit Rücklaufsperre einsetzbar (nur zu Zwecken der Materialrückholung, 50 kg max.).

Zertifiziert nach EN 12841/B für halbstatische Seile von 10 bis 13 mm und nach EN 567 für Seile von 8 bis 13 mm.

Art. Réf. Art.nr.	Descrizione articolo Nom du produit Produktname	Peso Poids Gewicht g	Diametro corda Diamètre de la corde Seildurchmesser		CE		EAC
			Min - mm	Max - mm	EN 12841/B	EN 567	
2635	TURBOHAND PRO	198	8	13	•	•	•



2634-L2  
sinistra/gauche/links



2634-R1  
destra/droite/recht

## Turbohand NEW

2634 R1 Red Right

2634 L2 Grey Left

263401 R8 Black Right

263401 L8 Black Left

ROPE ACCESS

TREE CLIMBING

TEAM RESCUE

SELF RESCUE

Numerose ed innovative funzionalità unite ad un'eccezionale ergonomia fanno della maniglia Turbohand la soluzione definitiva per tutte le attività di risalita su corda. E' dotata di puleggia di scorrimento brevettata per un'incomparabile efficienza durante la risalita e per una bassa usura sia sulla corda che sulla maniglia stessa. L'impugnatura ergonomica in gomma, prolungata sulla parte superiore, permette un utilizzo ottimale anche a due mani. L'asse dell'impugnatura e quello della corda sono complanari per un perfetto allineamento del carico.

Due ampi fori di attacco inferiori ed uno superiore forniscono la possibilità di un'eccellente organizzazione delle connessioni.

Robusto corpo in lega d'alluminio con spessore 3.5 mm, con geometria verificata per l'uso su traversi.

Camma in acciaio inox dalla forma perfetta per la discesa a sblocchi alterni. Fori di scarico per fango e sporizia sia sulla camma che sul corpo. Il sistema di apertura camma è inglobato all'interno della struttura per evitare aperture accidentali, con comodo pulsante azionabile con un limitato movimento del pollice.

Utilizzabile anche come carrucola bloccante (solo per scopi di recupero materiale, 50 kg max).

Predisposizione per il fissaggio del guida corda Turbohand Guide, utilissimo per le lunghe risalite.

Certificata secondo la EN 12841/B per corde semi-statiche da 10 a 13 mm e secondo la EN 567 per corde da 8 a 13 mm.

De nombreuses fonctionnalités innovantes associées à une ergonomie exceptionnelle font de la poignée Turbohand la solution ultime pour toutes les activités de montée sur corde.

Elle est équipée d'une poulie de coulissement brevetée pour une efficacité incomparable lors de la montée et une faible usure de la corde et de la poignée.

La poignée ergonomique en caoutchouc, prolongée sur la partie supérieure, permet une utilisation optimale même à deux mains. L'axe de la poignée et celui de la corde sont coplanaires pour un alignement parfait de la charge.

Deux grands trous de connexion inférieurs et un supérieur, offrent la possibilité d'une organisation optimale des connexions.

Corps robuste en alliage d'aluminium d'une épaisseur de 3,5 mm, à géométrie validée pour une utilisation en traversée.

Came en acier inoxydable de forme parfaite pour la descente avec déblocage alterné. Trous d'évacuation pour la boue et la saleté à la fois sur la came et sur le corps. Le système d'ouverture de la came est incorporé à l'intérieur de la structure pour éviter toute ouverture accidentelle, avec un poussoir confortable pouvant être actionné avec un mouvement limité du pouce.

Peut également être utilisé en tant que poulie de blocage (uniquement à des fins de récupération de matériel, 50 kg maximum).

Predisposition pour la fixation du guide de corde Turbohand Guide, très utile pour les longues montées.

Certifiée selon EN 12841/B pour des cordes semi-statics de 10 à 13 mm et selon EN 567 pour des cordes de 8 à 13 mm.

Zahlreiche und innovative Funktionen vereint mit einer außergewöhnlichen Ergonomie machen den Klemmgriff Turbohand zur definitiven Lösung für alle seilunterstützte Aufstiegsaktivitäten.

Er ist mit einer patentierten Seilrolle für eine beispiellose Aufstiegseffizienz und geringen Verschleiß sowohl am Seil, als auch am Griff selbst ausgestattet.

Der ergonomische, oben verlängerte Gummigriff, ermöglichte ebenso eine optimale beidhändige Bedienung. Die Griff- und die Seilachse sind komplanar und ermöglichen eine perfekte Lastausrichtung.

Zwei breite untere und eine obere Einhängöffnung bieten die Möglichkeit, die Organisation der Verbindungen zu optimieren.

Strapazierfähiger Körper aus Aluminiumlegierung mit einer Dichte von 3.5 mm, mit geprüfter Anwendungsgeometrie für horizontale Flächen.

Nocken aus rostfreiem Edelstahl mit perfekter Form für Abseilen mit abwechselndem Entsperren. Auslassöffnungen für Schlamm und Schmutz sowohl am Nocken als auch am Körper. Das Öffnungssystem der Nocken ist in die Struktur eingegliedert, um einer ungewollten Öffnung vorzubeugen; es kann mit einer bequemen Daumenbewegung durch einen Knopfdruck ausgelöst werden.

Auch als Umlenkrolle mit Rücklaufsperr einsetzbar (nur zu Zwecken der Materialrückholung, 50 kg max.).

Mögliche Anbringung der Seilführung Turbohand Guide, supernützlich für lange Aufstiegsabschnitte.

Zertifiziert nach EN 12841/B für halbstatistische Seile von 10 bis 13 mm und nach EN 567 für Seile von 8 bis 13 mm.

### Turbohand Black

Pag. 209

BLACK LINE



263401-L8 263401-R8

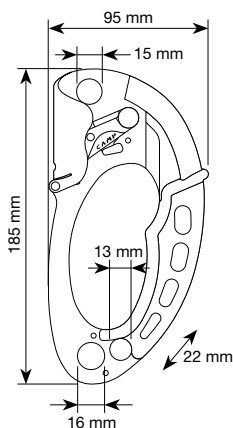

### RECUPERO - HAULING



50 kg MAX



Art. Réf. Art.nr.	Descrizione articolo Nom du produit Produktname	Peso Poids Gewicht g	Diametro corda Diamètre de la corde Seildurchmesser		CE		EAC
			Min - mm	Max - mm	EN 12841/B	EN 567	
2634	TURBOHAND	185	8	13	•	•	•
263401	TURBOHAND BLACK				•	•	•



## Turbohand Guide

**0966 R Right**

**0966 L Left**

Accessorio guida corda in acciaio inox microfuso facilmente installabile sulla maniglia Turbohand per mezzo di due viti. Permette il perfetto allineamento della corda nella maniglia, rendendola impareggiabile durante la risalita di lunghe tratte. Garantisce, inoltre, un'eccezionale resistenza all'usura del foro di attacco principale.

Accessoire de guidage de corde en acier inoxydable de microfusion, facile à installer sur la poignée Turbohand à l'aide de deux vis. Il permet un alignement parfait de la corde et de la poignée, ce qui la rend inégalable lors de la montée de longues distances. De plus, il garantit une résistance exceptionnelle à l'usure au niveau du trou de connexion principal.

Das Zubehör Seilführe aus feingegossenem rostfreiem Edelstahl kann einfach mit zwei Schrauben am Klemmgriff Turbohand befestigt werden. Es ermöglicht die perfekte Ausrichtung des Seils im Griff, eine unvergleichbare Funktion während langer Aufstiegsabschnitte. Es garantiert zudem eine außergewöhnliche Verschleißbeständigkeit der Haupteinhängöffnung.

Art. Réf. Art.nr.	Descrizione articolo Nom du produit Produktname	Peso Poids Gewicht
		g
0966	TURBOHAND GUIDE	16



Calata con il discensore Giant sulla cupola dell'Aquapark Nymphaea.  
Descente avec le descendeur Giant sur le dôme du parc aquatique Nymphaea.  
Ablassen mit dem Abseilgerät Giant an der Kuppel des Aquapark Nymphaea.  
Oradea, Romania (courtesy of Camp Technical Solutions, ph. Amazing Visuals Studio).

# Turbochest

**2256**

**225601** Black

ROPE ACCESS

TREE CLIMBING

TEAM RESCUE



Rivoluzionario bloccante ventrale leggero e compatto, che include il nuovo sistema brevettato di pulegge per un'incomparabile efficienza durante la risalita e per una bassa usura sia sulla corda che sul bloccante stesso. Pulsante dotato di tiretto per una migliore presa. Camma dalla forma perfetta per la discesa a sblocchi alterni.

Il foro inferiore è disegnato per un posizionamento perfetto sull'imbracatura mentre il foro superiore per l'inserimento di una fettuccia di tensionamento.

Geometria del dispositivo verificata per l'uso su traversi. Fori di scarico per fango e sporcizia sia sulla camma che sul corpo.

Utilizzabile anche come carrucola bloccante (solo per scopi di recupero materiale, 50 kg max).

Corpo in lega d'alluminio, camma in acciaio inox microfuso.

Certificato secondo la EN 12841/B per corde semi-statiche da 10 a 13 mm e secondo la EN 567 per corde da 8 a 13 mm.

Blockeur de poitrine révolutionnaire, léger et compact, qui comprend le nouveau système breveté de poulies pour une efficacité incomparable pendant la montée et une faible usure de la corde et du bloqueur.

Levier d'ouverture équipé d'une tirette pour une meilleure prise en main. Came de forme parfaite pour la descente avec déblocage alterné.

Le trou du bas est conçu pour un positionnement parfait sur le harnais et celui du haut pour l'insertion d'une sangle de tension.

Géométrie de l'appareil validée pour une utilisation en traversée. Trous d'évacuation pour la boue et la saleté à la fois sur la came et sur le corps. Peut aussi être utilisé en poulie autobloquante (uniquement à des fins de récupération de matériel, 50 kg max).

Corps en alliage d'aluminium, came en acier inoxydable de microfusion.

Certifié selon EN 12841/B pour cordes semi-statiques de 10 à 13 mm et selon EN 567 pour les cordes de 8 à 13 mm.

Leichte und kompakte revolutionäre Bruststeigklemme, die das neue patentierte Seilrollensystem für eine unvergleichliche Effizienz beim Aufstieg und für einen geringeren Verschleiß sowohl am Seil als auch an der Steigklemme selbst beinhaltet.

Drucktaste mit Ziehschleife für eine bessere Griffbarkeit. Perfekt geformter Nocken für den Abstieg mit abwechselndem Entsperren.

Die untere Befestigungsöse wurde für eine perfekte Positionierung am Sicherheitsgurt, die obere Befestigungsöse zum Einführen eines Spannbandes konzipiert.

Die Geometrie der Vorrichtung wurde für den Einsatz an Queren geprüft. Auslassöffnungen für Schlamm und Schmutz sowohl am Nocken als auch am Körper.

Einsetzbar auch als Umlenkrolle mit Rücklauf Sperre (nur zu Zwecken der Materialrückholung, 50 kg max.).

Körper aus Aluminiumlegierung, Nocken aus Edelstahl in Mikrofusion.

Zertifiziert nach EN 12841/B für halbstatische Seile von 10 bis 13 mm und nach EN 567 für Seile von 8 bis 13 mm.

## Turbochest Black

**225601** Pag. 209

BLACK LINE

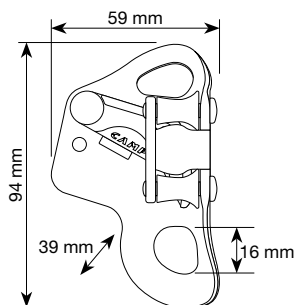

### RECUPERO - HAULING



Video: bloccanti Turbo  
Video: Turbo ascenders



ITA



ENG



FRA

Art. Réf. Art.nr.	Descrizione articolo Nom du produit Produktname	Peso Poids Gewicht g	Diametro corda Diamètre de la corde Seildurchmesser		CE		EAC
			Min - mm	Max - mm	EN 12841/B	EN 567	
2256	TURBOCHEST	110	8	13	•	•	•
225601	TURBOCHEST BLACK				•	•	•



Solo 2 Black  
225701 Pag. 209

BLACK LINE

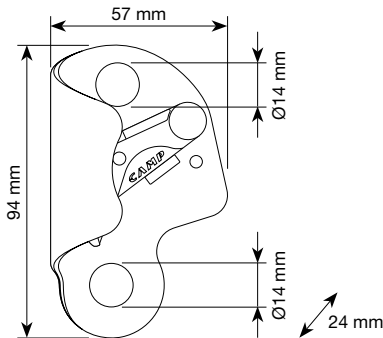

Video: bloccanti Turbo  
Video: Turbo ascenders



ITA



ENG



FRA

## Solo 2

2257

225701 Black

ROPE ACCESS

TREE CLIMBING

TEAM RESCUE

SELF RESCUE

Il bloccante dentato più compatto della gamma. Perfetto sia per risalita su corda che per l'uso in paranchi. Pulsante dotato di tiretto per una migliore presa. Camma dalla forma perfetta per la discesa a sblocchi alterni. Il foro inferiore è disegnato per il corretto posizionamento del moschettone, il foro superiore è destinato all'inserimento di un connettore di sicurezza. Geometria del dispositivo verificata per l'uso su traversi. Fori di scarico per fango e sporizia sia sulla camma che sul corpo. Corpo in lega d'alluminio, camma in acciaio inox microfuso. Certificato secondo la EN 12841/B per corde semi-statiche da 10 a 13 mm e secondo la EN 567 per corde da 8 a 13 mm.

Le bloqueur denté le plus compact de la gamme. Parfait tant pour la remontée sur corde que pour une utilisation en mouflage. Levier d'ouverture équipé d'une tirette pour une meilleure prise en main. Came de forme parfaite pour la descente avec déblocage alterné. Le trou inférieur est conçu pour le positionnement correct du mousqueton, le trou supérieur est prévu pour l'insertion d'un connecteur de sécurité. Géométrie de l'appareil validée pour une utilisation en traversée. Trous d'évacuation pour la boue et la saleté à la fois sur la came et sur le corps. Corps en alliage d'aluminium, came en acier inoxydable de microfusion. Certifié selon EN 12841/B pour cordes semi-statiques de 10 à 13 mm et selon EN 567 pour les cordes de 8 à 13 mm.

Die kompakteste gezahnte Seilklemme der Palette. Perfekt sowohl für den Aufstieg am Seil als auch für den Einsatz an Flaschenzügen. Drucktaste mit Ziehschlaufe für eine bessere Griffigkeit. Perfekt geformter Nocken für den Abstieg mit abwechselndem Entsperren. Die untere Befestigungsöse wurde für die perfekte Positionierung des Karabiners konzipiert, die obere Befestigungsöse dient dem Einführen eines Sicherheitsverbinders. Die Geometrie der Vorrichtung wurde für den Einsatz an Queren geprüft. Auslassöffnungen für Schlamm und Schmutz sowohl am Nocken als auch am Körper. Körper aus Aluminiumlegierung, Nocken aus Edelstahl in Mikrofusion. Zertifiziert nach EN 12841/B für halbstatische Seile von 10 bis 13 mm und nach EN 567 für Seile von 8 bis 13 mm.

Art. Réf. Art.nr.	Descrizione articolo Nom du produit Produktname	Peso Poids Gewicht g	Diametro corda Diamètre de la corde Seildurchmesser		CE		EAC
			Min - mm	Max - mm	EN 12841/B	EN 567	
2257	SOLO 2	95	8	13	•	•	•
225701	SOLO 2 BLACK						

## Puller for Turbochest / Solo 2

0778 10 pcs

Tiretto di ricambio per Solo 2 e Turbochest, 10 pz.  
Tirettes de rechange pour le Solo 2 et le Turbochest, 10 pcs.  
Ersatz-Ziehschlaufe für Solo 2 und Turbochest, 10 St.



Art. Réf. Art.nr.	Peso Poids Gewicht g
0778	10

## Turboloop

0726

ROPE ACCESS

TREE CLIMBING

TEAM RESCUE

Staffa per l'uso in risalita su corda. Regolazione rapida della lunghezza tramite fibbia in acciaio, da 95 a 150 cm. Fettuccia di chiusura sul piede, punto di attacco rinforzato.

Etrier pour utilisation en remontée sur corde. Réglage rapide de la longueur de 95 à 150 cm par boucles en acier. Sangle de blocage du pied, anneau de fixation renforcé.

Fußschlaufe für den Einsatz beim Aufstieg mit Seil. Schnelle Längenverstellung mittels Schnalle aus Stahl, von 95 bis 150 cm. Befestigungsriemen am Fuß, verstärkte Anseilöse.

Art. Réf. Art.nr.	Peso Poids Gewicht g	Carico di rottura Résistance Belastbarkeit kN
0726	120	5



## Turbofoot

**2258** Right

**2259** Left

ROPE ACCESS

TREE CLIMBING

Il bloccante per piede che rappresenta una svolta per la risalita su corda: il nuovo sistema brevettato di pulegge offre un'incomparabile efficienza durante la risalita e una bassa usura sia sulla corda che sul bloccante stesso. Le fettucce di fissaggio si adattano perfettamente ad ogni tipo di scarpone. Morbida molla per un facile sgancio e aggancio alla corda, anche senza l'aiuto delle mani.

Fori di scarico per fango e sporcizia sulla camma. Utilizzabile anche come carrucola bloccante (solo per scopi di recupero materiale, 50 kg max).

Corpo in lega d'alluminio, camma in acciaio inox microfuso.

Turbofoot è destinato solamente alla progressione, non utilizzabile per scopi di sicurezza.

Per corde da 8 a 13 mm.

Le bloqueur de pied qui représente un tournant pour les remontées sur corde : le nouveau système breveté de poulies offre une efficacité incomparable pendant la montée et une faible usure de la corde et du bloqueur. Les sangles de fixation sont parfaitement adaptées à tout type de chaussure.

Ressort doux pour un déblocage facile et blocage sur la corde, même sans l'aide des mains.

Trous sur la came pour l'évacuation de la boue et la saleté. Peut aussi être utilisé en poulie autobloquante (uniquement à des fins de récupération de matériel, 50 kg maxi).

Corps en alliage d'aluminium, came en acier inoxydable de microfusion.

Le Turbofoot est destiné uniquement à la progression, ne pas utiliser à des fins de sécurité.

Pour cordes de 8 à 13 mm.

Die Fußsteigklemme, die eine Wende beim Aufstieg mit Seil darstellt. Das neue patentierte Seilrollensystem bietet eine unvergleichliche Effizienz beim Aufstieg und einen geringeren Verschleiß sowohl am Seil als auch an der Steigklemme selbst. Die Befestigungsriemen passen sich perfekt jedem Schuh an.

Weiche Feder für ein leichtes Ein- und Aushängen am Seil, auch ohne die Hilfe der Hände. Auslassöffnungen für Schlamm und Schmutz am Nocken.

Einsetzbar auch als Umlenkrolle mit Rücklaufsperrung (nur zu Zwecken der Materialrückholung, 50 kg max.).

Körper aus Aluminiumlegierung, Nocken aus Edelstahl in Mikrofusion.

Turbofoot dient ausschließlich der Fortbewegung, nicht zu Sicherheitszwecken einsetzbar.

Für Seile von 8 bis 13 mm.

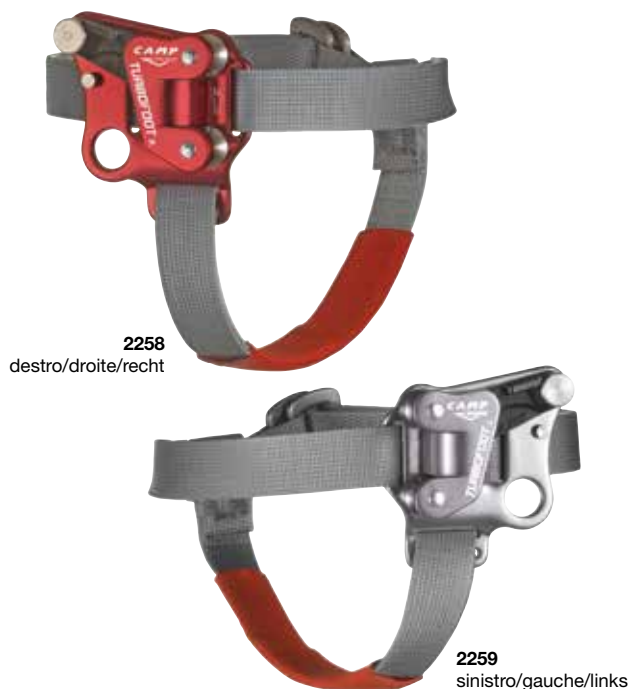

**2258**  
destro/droite/recht

**2259**  
sinistro/gauche/links



RECUPERO - HAULING

50 kg MAX

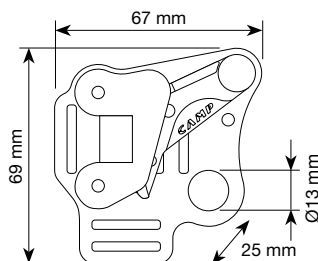

Video: bloccanti Turbo  
Video: Turbo ascenders



ITA



ENG



FRA

Art. Réf. Art.nr.	Descrizione articolo Nom du produit Produktname	Peso Poids Gewicht g	Diametro corda Diamètre de la corde Seildurchmesser	
			Min - mm	Max - mm
2258	TURBOFOOT RIGHT	135	8	13
2259	TURBOFOOT LEFT			

## Spare Webbing for Turbofoot

**0776** Right

**0777** Left

Fettuccia di ricambio per Turbofoot, disponibile destra e sinistra.

Sangle de rechange pour Turbofoot, droite et à gauche disponibles.

Ersatzriemen für Turbofoot, rechts und links verfügbar.



Art. Réf. Art.nr.	Peso Poids Gewicht
	g
0776	45
0777	45

# Lift 1175

ROPE ACCESS

TREE CLIMBING

TEAM RESCUE

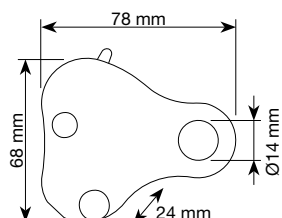

Bloccante compatto per corde. Camma senza denti che evita l'usura precoce della corda.

Flange e camma in lega d'alluminio.

Certificato secondo la EN 12841/B per corde semi-statiche da 10 a 13 mm e secondo la EN 567 per corde da 8 a 13 mm.

Bloqueur compact pour corde. Came sans dents qui évite une usure prématurée de la corde.

Flasques et came en alliage d'aluminium.

Certifié selon la norme EN 12841/B pour cordes semi-statiques de 10 à 13 mm et selon la norme EN 567 pour les cordes de 8 à 13 mm.

Kompakte Seilklemme. Zahnloser Nocken, der einen vorzeitigen Seilverschleiß vermeidet.

Seitenteile und Nocken aus Aluminiumlegierung.

Zertifiziert nach EN 12841/B für halbstatische Seile von 10 bis 13 mm und nach EN 567 für Seile von 8 bis 13 mm.

Art. Réf. Art.nr.	Descrizione articolo Nom du produit Produktname	Peso Poids Gewicht	Diametro corda Diamètre de la corde Seildurchmesser		CE	
		g	Min - mm	Max - mm	EN 12841/B	EN 567
1175	LIFT	95	8	13	•	•



Lavori di accesso su corda sulla torre comunale di Oradea.

Travaux d'accès sur corde sur la tour municipale d'Oradea.

Seilunterstützter Zugang am Stadtturm von Oradea.

Oradea, Romania (courtesy of Camp Technical Solutions, ph. Amazing Visuals Studio).



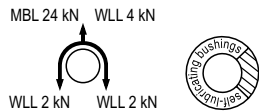

**Sphinx Black**  
**215203** Pag. 210

**BLACK LINE**

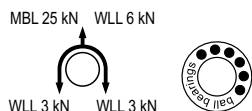
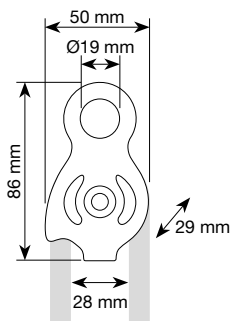
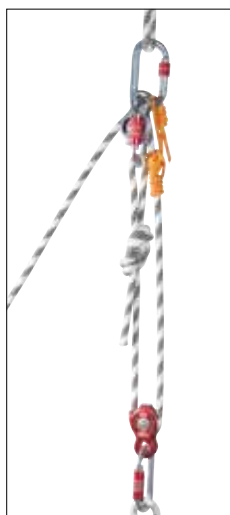

## Sphinx

**2152**  
**215203 Black**

**GENERAL**

**SELF RESCUE**

Carrucola a flange fisse ultra-compatta.

Ottima maneggevolezza: spessore minimizzato e ampio foro che consente il passaggio della ghiera del moschettono. Per corde fino a 13 mm.

Possibilità di utilizzo con nodo autobloccante Prusik, installabile da un lato.

Rotazione su bronzine autolubrificanti: la soluzione ideale per utilizzi leggeri a basse velocità. Rendimento: 80%.

Corpo e ruota in lega d'alluminio, asse in acciaio inox.

Poulie ultra-compacte avec flasques fixes.

Excellente maniabilité : épaisseur minimisée et grand trou qui permet le passage de la virole d'un mousqueton.

Pour les cordes jusqu'à 13 mm.

Possibilité d'utilisation avec un nœud autobloquant Prusik, installable d'un côté.

Rotation sur coussinets bronze autolubrifiants : idéal pour une faible utilisation à basse vitesse. Rendement : 80%.

Corps et réas en alliage d'aluminium, axe en acier inoxydable.

Ultrakompakte Seilrolle mit festen Seitenteilen.

Optimale Handlichkeit: auf ein Minimum reduzierte Dicke und große Öffnung für den Durchlass der Karabinerverriegelung. Für Seile bis 13 mm.

Einsatzmöglichkeit mit selbstklemmendem Prusikknoten, auf einer Seite installierbar.

Drehung auf selbstschmierenden Bronzelagern: die ideale Lösung für leichte Einsätze mit niedriger Geschwindigkeit. Wirkungsgrad: 80%.

Körper und Rad aus Aluminiumlegierung, Achse aus Edelstahl.

Video: Sphinx, Sphinx Pro



ITA



ENG

## Sphinx Pro

**2153**

**ROPE ACCESS**

**TREE CLIMBING**

**TEAM RESCUE**

Carrucola a flange fisse ultra-compatta.

Ottima maneggevolezza: spessore minimizzato e ampio foro che consente il passaggio della ghiera del moschettono. Per corde fino a 13 mm.

Possibilità di utilizzo con nodo autobloccante Prusik, installabile da un lato.

Rotazione su cuscinetto a sfere: elevata efficienza in utilizzo intensivo e ad alte velocità. Rendimento: 92%.

Corpo e ruota in lega d'alluminio, asse in acciaio inox.

Poulie ultra-compacte avec flasques fixes.

Excellente maniabilité : épaisseur minimisée et grand trou qui permet le passage de la virole d'un mousqueton. Pour les cordes jusqu'à 13 mm.

Possibilité d'utilisation avec un nœud autobloquant Prusik, installable d'un côté.

Rotation sur roulement à billes : efficacité élevée pour une utilisation intensive et à haute vitesse. Rendement : 92%.

Corps et réas en alliage d'aluminium, axe en acier inoxydable.

Ultrakompakte Seilrolle mit festen Seitenteilen.

Optimale Handlichkeit: auf ein Minimum reduzierte Dicke und große Öffnung für den Durchlass der Karabinerverriegelung. Für Seile bis 13 mm.

Einsatzmöglichkeit mit selbstklemmendem Prusikknoten, auf einer Seite installierbar.

Drehung auf Kugellager: hohe Effizienz bei intensivem Einsatz und mit hohen Geschwindigkeiten. Wirkungsgrad: 92%.

Körper und Rad aus Aluminiumlegierung, Achse aus Edelstahl.

Art. Réf. Art.nr.	Descrizione articolo Nom du produit Produktname	Peso Poids Gewicht	Diametro carrucola Diamètre du réa Innendurchmesser Seilrolle	Diametro corda Diamètre de la corde Seildurchmesser	Carico lavoro Max Charge de travail Max Tragfähigkeit	Carico di rottura Charge de rupture Bruchlast	CE	EN 12278	EAC
		g	mm	Max - mm	kN	kN			
2152	SPHINX	95	28	13	2 kN x 2 = 4 kN	24	•	•	
215203	SPHINX BLACK								
2153	SPHINX PRO	85	28	13	3 kN x 2 = 6 kN	25	•	•	

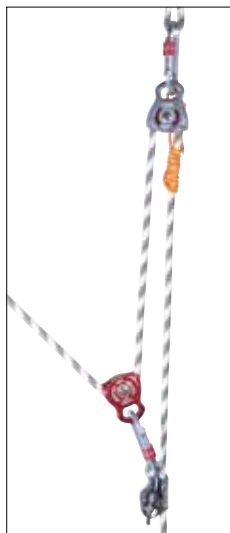

**Tethys Black**  
**215403** Pag. 210

**BLACK LINE**

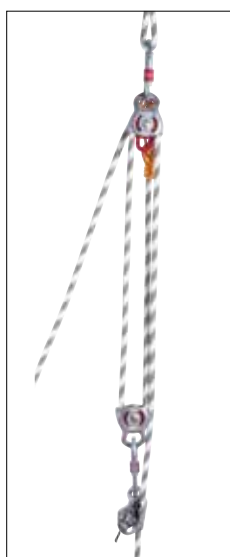
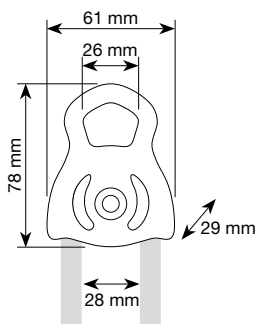

## Tethys

**2154**

**215403** Black

**GENERAL**

**SELF RESCUE**

Carrucola compatta e leggera.

Flange mobili, foro di attacco per due moschettoni. Per corde fino a 13 mm. Possibilità di utilizzo con nodo autobloccante Prusik, installabile da entrambi i lati. Rotazione su bronzine autolubrificanti: la soluzione ideale per utilizzi leggeri a basse velocità. Rendimento: 80%.

Corpo e ruota in lega d'alluminio, asse in acciaio inox.

Poulie compacte et légère.

Flasques mobiles, trou de fixation pour deux mousquetons. Pour les cordes jusqu'à 13 mm.

Possibilité d'utilisation avec un nœud autobloquant Prusik, installable d'un côté. Rotation sur coussinets bronze autolubrifiants : idéal pour une faible utilisation à basse vitesse. Rendement : 80%. Corps et réas en alliage d'aluminium, axe en acier inoxydable.

Kompakte und leichte Seilrolle.

Bewegliche Seitenteile, Einhängeöffnung für zwei Karabiner. Für Seile bis 13 mm. Einsatzmöglichkeit mit selbstklemmendem Prusikknoten, auf beiden Seiten installierbar.

Drehung auf selbstschmierenden Bronzelagern: die ideale Lösung für leichte Einsätze mit niedriger Geschwindigkeit. Wirkungsgrad: 80%.

Körper und Rad aus Aluminiumlegierung, Achse aus Edelstahl.

Video: Tethys, Tethys Pro



ITA



ENG

## Tethys Pro

**2155**

**ROPE ACCESS**

**TREE CLIMBING**

**TEAM RESCUE**

Carrucola compatta e leggera.

Flange mobili, foro di attacco per due moschettoni. Per corde fino a 13 mm. Possibilità di utilizzo con nodo autobloccante Prusik, installabile da entrambi i lati. Rotazione su cuscinetto a sfere: elevata efficienza in utilizzo intensivo e ad alte velocità. Rendimento: 92%.

Corpo e ruota in lega d'alluminio, asse in acciaio inox.

Poulie compacte et légère.

Flasques mobiles, trou de fixation pour deux mousquetons. Pour les cordes jusqu'à 13 mm.

Possibilité d'utilisation avec un nœud autobloquant Prusik, installable d'un côté. Rotation sur roulement à billes : efficacité élevée pour une utilisation intensive et à haute vitesse. Rendement : 92%.

Corps et réas en alliage d'aluminium, axe en acier inoxydable.

Kompakte und leichte Seilrolle.

Bewegliche Seitenteile, Einhängeöffnung für zwei Karabiner. Für Seile bis 13 mm. Einsatzmöglichkeit mit selbstklemmendem Prusikknoten, auf beiden Seiten installierbar.

Drehung auf Kugellager: hohe Effizienz bei intensivem Einsatz und mit hohen Geschwindigkeiten. Wirkungsgrad: 92%.

Körper und Rad aus Aluminiumlegierung, Achse aus Edelstahl.

Art. Réf. Art.nr.	Descrizione articolo Nom du produit Produktname	Peso Poids Gewicht	Diametro carrucola Diamètre du réa Innendurchmesser Seilrolle	Diametro corda Diamètre de la corde Seildurchmesser	Carico lavoro Max Charge de travail Max Tragfähigkeit	Carico di rottura Charge de rupture Bruchlast	CE	EN 12278	EAC
		g	mm	Max - mm	kN	kN			
2154	TETHYS	100	28	13	2 kN x 2 = 4 kN	24	•	•	
215403	TETHYS BLACK								
2155	TETHYS PRO	90	28	13	3 kN x 2 = 6 kN	25	•	•	

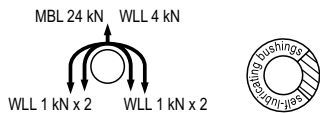

## Dryad 2156

GENERAL

SELF RESCUE

Carrucola doppia compatta, per la costruzione di paranchi.  
Doppia ruota, foro di attacco per due moschettoni, foro secondario inferiore.  
Per corde fino a 13 mm.  
Possibilità di utilizzo con nodo autobloccante Prusik, installabile da entrambi i lati e su entrambe le ruote.  
Rotazione su bronzine autolubrificanti: la soluzione ideale per utilizzi leggeri a basse velocità. Rendimento: 80%.  
Corpo e ruote in lega d'alluminio, asse in acciaio inox.

Poulie double compacte, pour la réalisation de mouflages.  
Double réa, trou de fixation pour deux mousquetons, trou secondaire inférieur.  
Pour les cordes jusqu'à 13 mm.  
Possibilité d'utilisation avec un nœud autobloquant Prusik, installable des deux côtés et sur les deux réas.  
Rotation sur coussinets bronze autolubrifiants : idéal pour une faible utilisation à basse vitesse. Rendement : 80%.  
Corps et réas en alliage d'aluminium, axe en acier inoxydable.

Kompakte doppelte Seilrolle, für die Bildung von Flaschenzügen.  
Doppeltes Rad, Einhängeöffnung für zwei Karabiner, Zweitöffnung unten. Für Seile bis 13 mm.  
Einsatzmöglichkeit mit selbstklemmendem Prusikknoten, von beiden Seiten und auf beiden Rädern installierbar.  
Drehung auf selbstschmierenden Bronzelagern: die ideale Lösung für leichte Einsätze mit niedriger Geschwindigkeit. Wirkungsgrad: 80%.  
Körper und Räder aus Aluminiumlegierung, Achse aus Edelstahl.

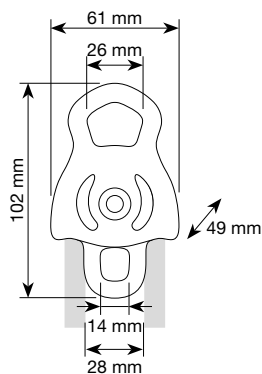

Video: Dryad, Dryad Pro



ITA



ENG

## Dryad Pro 2157

ROPE ACCESS

TREE CLIMBING

TEAM RESCUE

Carrucola doppia compatta, per la costruzione di paranchi.  
Doppia ruota, foro di attacco per due moschettoni, foro secondario inferiore.  
Per corde fino a 13 mm.  
Possibilità di utilizzo con nodo autobloccante Prusik, installabile da entrambi i lati e su entrambe le ruote.  
Rotazione su cuscinetto a sfere: elevata efficienza in utilizzo intensivo e ad alte velocità. Rendimento: 92%.  
Corpo e ruote in lega d'alluminio, asse in acciaio inox.

Poulie double compacte, pour la réalisation de mouflages.  
Double réa, trou de fixation pour deux mousquetons, trou secondaire inférieur.  
Pour les cordes jusqu'à 13 mm.  
Possibilité d'utilisation avec un nœud autobloquant Prusik, installable des deux côtés et sur les deux réas.  
Rotation sur roulement à billes : efficacité élevée pour une utilisation intensive et à haute vitesse. Rendement : 92%.  
Corps et réas en alliage d'aluminium, axe en acier inoxydable.

Kompakte doppelte Seilrolle, für die Bildung von Flaschenzügen.  
Doppeltes Rad, Einhängeöffnung für zwei Karabiner, Zweitöffnung unten. Für Seile bis 13 mm.  
Einsatzmöglichkeit mit selbstklemmendem Prusikknoten, von beiden Seiten und auf beiden Rädern installierbar.  
Drehung auf Kugellager: hohe Effizienz bei intensivem Einsatz und mit hohen Geschwindigkeiten. Wirkungsgrad: 92%.  
Körper und Räder aus Aluminiumlegierung, Achse aus Edelstahl.

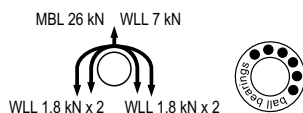
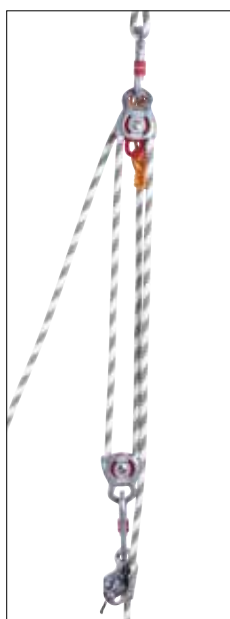

Art. Réf. Art.nr.	Descrizione articolo Nom du produit Produktname	Peso Poids Gewicht	Diametro carrucola Diamètre du réa Innendurchmesser Seilrolle	Diametro corda Diamètre de la corde Seildurchmesser	Carico lavoro Max Charge de travail Max Tragfähigkeit	Carico di rottura Charge de rupture Bruchlast	CE	EN 12278	EAC
		g	mm	Max - mm	kN	kN			
2156	DRYAD	170	28	13	1 kN x 4 = 4 kN	24	•	•	•
2157	DRYAD PRO	155	28	13	1,8 kN x 4 = 7 kN	26	•	•	•

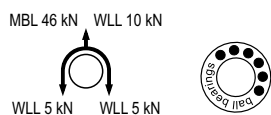
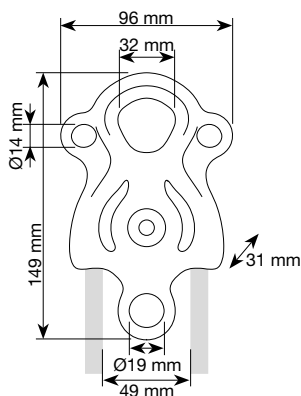
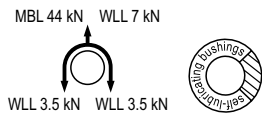

## Naiad 2158

GENERAL

SELF RESCUE

Carrucola multifunzione ad alta resistenza. Per la costruzione di paranchi e per manovre complesse.

Ruota di grande diametro. Foro di attacco principale per tre moschettoni, due fori secondari laterali ed uno inferiore maggiorato. Per corde fino a 16 mm.

Possibilità di utilizzo con nodo autobloccante Prusik, installabile da entrambi i lati. Rotazione su bronzine autolubrificanti: la soluzione ideale per utilizzi leggeri a basse velocità. Rendimento: 90%.

Corpo e ruota in lega d'alluminio, asse in acciaio inox.

Poulie polyvalente de haute résistance. Pour la réalisation de mouflages et de manœuvres complexes.

Réas de grand diamètre. Trou de fixation principale pour trois mousquetons, deux trous secondaires latéraux et un grand trou inférieur. Pour les cordes jusqu'à 16 mm.

Possibilité d'utilisation avec un nœud autobloquant Prusik, installable des deux côtés et sur les deux réas.

Rotation sur coussinets bronze autolubrifiants : idéal pour une faible utilisation à basse vitesse. Rendement : 90%.

Corps et réas en alliage d'aluminium, axe en acier inoxydable.

Hochfeste multifunktionale Seilrolle. Für die Bildung von Flaschenzügen und komplexe Manöver.

Rad mit großem Durchmesser. Haupteinhängöffnung für drei Karabiner, zwei Zweitöffnungen seitlich und eine untere in Übergröße. Für Seile bis 16 mm. Einsatzmöglichkeit mit selbstklemmendem Prusikknoten, auf beiden Seiten installierbar.

Drehung auf selbstschmierenden Bronzelagern: die ideale Lösung für leichte Einsätze mit niedriger Geschwindigkeit. Wirkungsgrad: 90%.

Körper und Rad aus Aluminiumlegierung, Achse aus Edelstahl.

Video: Naiad, Naiad Pro



ITA



ENG

## Naiad Pro 2159

ROPE ACCESS

TREE CLIMBING

TEAM RESCUE

Carrucola multifunzione ad alta resistenza. Per la costruzione di paranchi e per manovre complesse.

Ruota di grande diametro. Foro di attacco principale per tre moschettoni, due fori secondari laterali ed uno inferiore maggiorato. Per corde fino a 16 mm.

Possibilità di utilizzo con nodo autobloccante Prusik, installabile da entrambi i lati. Rotazione su cuscinetto a sfera: elevata efficienza in utilizzo intensivo e ad alte velocità. Rendimento: 97%.

Corpo e ruota in lega d'alluminio, asse in acciaio inox.

Poulie double polyvalente de haute résistance. Pour la réalisation de mouflages et de manœuvres complexes.

Réas de grand diamètre. Trou de fixation principale pour trois mousquetons, deux trous secondaires latéraux et un grand trou inférieur. Pour les cordes jusqu'à 16 mm.

Possibilité d'utilisation avec un nœud autobloquant Prusik, installable des deux côtés et sur les deux réas.

Rotation sur roulement à billes : efficacité élevée pour une utilisation intensive et à haute vitesse. Rendement : 97%.

Corps et réas en alliage d'aluminium, axe en acier inoxydable.

Hochfeste multifunktionale Seilrolle. Für die Bildung von Flaschenzügen und komplexe Manöver.

Rad mit großem Durchmesser. Haupteinhängöffnung für drei Karabiner, zwei Zweitöffnungen seitlich und eine untere in Übergröße. Für Seile bis 16 mm. Einsatzmöglichkeit mit selbstklemmendem Prusikknoten, auf beiden Seiten installierbar.

Drehung auf Kugellager: hohe Effizienz bei intensivem Einsatz und mit hohen Geschwindigkeiten. Wirkungsgrad: 97%.

Körper und Rad aus Aluminiumlegierung, Achse aus Edelstahl.

Art. Réf. Art.nr.	Descrizione articolo Nom du produit Produktname	Peso Poids Gewicht	Diametro carrucola Diamètre du réa Innendurchmesser Seilrolle	Diametro corda Diamètre de la corde Seildurchmesser	Carico lavoro Max Charge de travail Max Tragfähigkeit	Carico di rottura Charge de rupture Bruchlast	CE	EN 12278	EAC
		g	mm	Max - mm	kN	kN			
2158	NAIAD	280	49	16	3,5 kN x 2 = 7 kN	44	•	•	•
2159	NAIAD PRO	300	49	16	5 kN x 2 = 10 kN	46	•	•	•

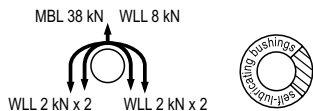

**Janus Black**  
**216003** Pag. 210

**BLACK LINE**

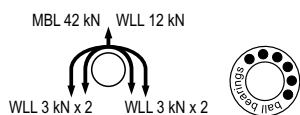
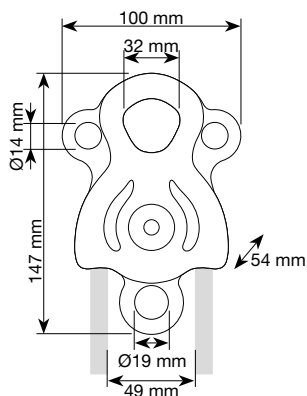
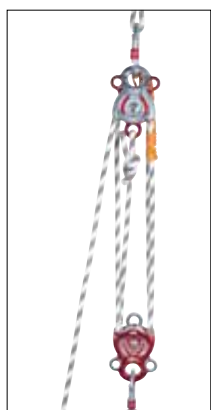
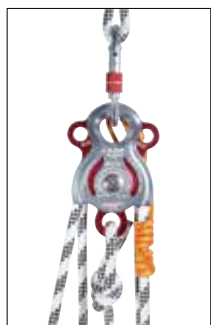

## Janus

**2160**  
**216003** Black

**GENERAL**

**SELF RESCUE**

Carrucola doppia multifunzione ad alta resistenza. Per la costruzione di paranchi e per manovre complesse.

Ruote di grande diametro. Foro di attacco principale per tre moschettoni, due fori secondari laterali ed uno inferiore maggiorato. Per corde fino a 16 mm.

Possibilità di utilizzo con nodo autobloccante Prusik, installabile da entrambi i lati e su entrambe le ruote. Rotazione su bronzine autolubrificanti: la soluzione ideale per utilizzi leggeri a basse velocità. Rendimento: 90%.

Corpo e ruota in lega d'alluminio, asse in acciaio inox.

Poulie double polyvalente de haute résistance. Pour la réalisation de mouflages et de manœuvres complexes. Réas de grand diamètre. Trou de fixation principale pour trois mousquetons, deux trous secondaires latéraux et un grand trou inférieur. Pour les cordes jusqu'à 16 mm.

Possibilità d'utilisation avec un nœud autobloquant Prusik, installable des deux côtés et sur les deux réas.

Rotation sur coussinets bronze autolubrifiants : idéal pour une faible utilisation à basse vitesse. Rendement : 90%.

Corps et réas en alliage d'aluminium, axe en acier inoxydable.

Hochfeste multifunktionale doppelte Seilrolle. Für die Bildung von Flaschenzügen und komplexe Manöver.

Räder mit großem Durchmesser. Haupteinhängöffnung für drei Karabiner, zwei Zweitöffnungen seitlich und eine untere in Übergröße. Für Seile bis 16 mm.

Einsatzmöglichkeit mit selbstklemmendem Prusikknoten, von beiden Seiten und auf beiden Rädern installierbar.

Drehung auf selbstschmierenden Bronzelagern: die ideale Lösung für leichte Einsätze mit niedriger Geschwindigkeit. Wirkungsgrad: 90%.

Körper und Rad aus Aluminiumlegierung, Achse aus Edelstahl.

Video: Janus, Janus Pro



ITA



ENG

## Janus Pro

**2161**

**ROPE ACCESS**

**TREE CLIMBING**

**TEAM RESCUE**

Carrucola doppia multifunzione ad alta resistenza. Per la costruzione di paranchi e per manovre complesse.

Ruote di grande diametro. Foro di attacco principale per tre moschettoni, due fori secondari laterali ed uno inferiore maggiorato. Per corde fino a 16 mm.

Possibilità di utilizzo con nodo autobloccante Prusik, installabile da entrambi i lati e su entrambe le ruote. Rotazione su cuscinetto a sfere: elevata efficienza in utilizzo intensivo e ad alte velocità. Rendimento: 97%.

Corpo e ruota in lega d'alluminio, asse in acciaio inox.

Poulie double polyvalente de haute résistance. Pour la réalisation de mouflages et de manœuvres complexes. Réas de grand diamètre. Trou de fixation principale pour trois mousquetons, deux trous secondaires latéraux et un grand trou inférieur. Pour les cordes jusqu'à 16 mm.

Possibilità d'utilisation avec un nœud autobloquant Prusik, installable des deux côtés et sur les deux réas.

Rotation sur roulement à billes : efficacité élevée pour une utilisation intensive et à haute vitesse. Rendement : 97%.

Corps et réas en alliage d'aluminium, axe en acier inoxydable.

Hochfeste multifunktionale doppelte Seilrolle. Für die Bildung von Flaschenzügen und komplexe Manöver.

Räder mit großem Durchmesser. Haupteinhängöffnung für drei Karabiner, zwei Zweitöffnungen seitlich und eine untere in Übergröße. Für Seile bis 16 mm.

Einsatzmöglichkeit mit selbstklemmendem Prusikknoten, von beiden Seiten und auf beiden Rädern installierbar.

Drehung auf Kugellager: hohe Effizienz bei intensivem Einsatz und mit hohen Geschwindigkeiten. Wirkungsgrad: 97%.

Körper und Rad aus Aluminiumlegierung, Achse aus Edelstahl.

Art. Réf. Art.nr.	Descrizione articolo Nom du produit Produktname	Peso Poids Gewicht	Diametro carrucola Diamètre du réa Innendurchmesser Seilrolle	Diametro corda Diamètre de la corde Seildurchmesser	Carico lavoro Max Charge de travail Max Tragfähigkeit	Carico di rottura Charge de rupture Bruchlast	CE	EN 12278	EAC
		g	mm	Max - mm	kN	kN			
2160	JANUS	400	49	16	2 kN x 4 = 8 kN	38	•	•	
216003	JANUS BLACK								
2161	JANUS PRO	425	49	16	3 kN x 4 = 12 kN	42	•	•	

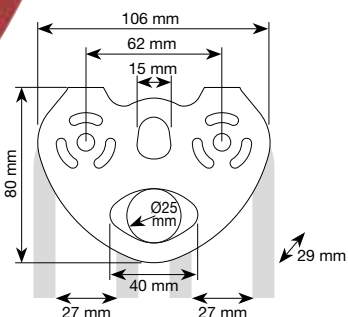

## Flyte 1638

**TEAM RESCUE** **ROPE ACCESS** **TREE CLIMBING**

Carrucola doppia in linea per l'utilizzo su tyroliennes.  
Per corde fino a 13 mm e cavi metallici fino a 12 mm.  
Carico di rottura 25 kN, carico di lavoro max 10 kN.  
Velocità massima 10 m/s (36 km/h).  
Flange in lega d'alluminio, pulegge in acciaio inox, cuscinetti a sfere.

Poulie double en ligne pour l'utilisation sur tyroliennes.  
Pour des cordes jusqu'à 13 mm et des câbles métalliques jusqu'à 12 mm.  
Charge de rupture 25 kN, charge de travail maxi 10 kN.  
Vitesse maximale de 10 m/s (36 km/h).  
Réas en acier inox, roulements à billes.

Doppelte Reihenseilrolle zur Verwendung an Tyroliennes.  
Für Seile bis 13 mm und Stahlseile bis 12 mm.  
Bruchlast 25 kN, max. Tragkraft 10 kN.  
Maximale Geschwindigkeit 10 m/s (36 km/h).  
Seitenteile aus Aluminiumlegierung, Rollen aus Edelstahl, Kugellager.

Art. Réf. Art.n.	Descrizione articolo Nom du produit Produktname	Peso Poids Gewicht	Diametro carrucola Diamètre du réa Innendurchmesser Seilrolle	Diametro corda Diamètre de la corde Seildurchmesser	Diametro cavo Diamètre du câble Kabeldurchmesser	Carico lavoro Max Charge de travail Max Tragfähigkeit	Carico di rottura Charge de rupture Bruchlast	CE	EN 12278	EAC
		g	mm	Max - mm	Max - mm	kN	kN			
1638	FLYTE	290	27	13	12	10	25	•	•	•



MBL 22 kN WLL 3 kN  
WLL 1.5 kN WLL 1.5 kN

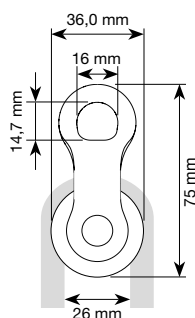

## Andry 0108

**GENERAL**

Carrucola per il tensionamento di reti di sicurezza.  
Per corde di diametro fino a 12 mm. Rendimento: 70%.  
Flange in acciaio, puleggia in poliammide.

Poulie conçue pour la tension des filets de sécurité.  
Pour des cordes de diamètre jusqu'à 12 mm. Rendement: 70%.  
Corps en acier, réa en polyamide.

Seilrolle zum Spannen von Sicherheitsnetzen.  
Für Seile bis 12 mm Durchmesser. Wirkungsgrad: 70%.  
Seitenteile aus Stahl, Rolle aus Polyamid.

Art. Réf. Art.n.	Descrizione articolo Nom du produit Produktname	Peso Poids Gewicht	Diametro carrucola Diamètre du réa Innendurchmesser Seilrolle	Diametro corda Diamètre de la corde Seildurchmesser	Carico lavoro Max Charge de travail Max Tragfähigkeit	Carico di rottura Charge de rupture Bruchlast	CE	EN 12278
		g	mm	Max - mm	kN	kN		
0108	ANDRY	100	26	12	1,5 kN x 2 = 3 kN	22	•	

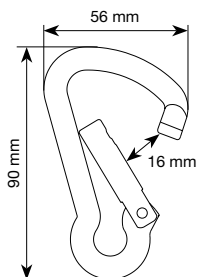

## Nic Carabiner 0109

**GENERAL**

Moschettone in acciaio al carbonio per l'utilizzo combinato con la carrucola Andry nel tensionamento di reti di sicurezza.  
Da non utilizzare in sistemi anticaduta.

Mousqueton en acier au carbone pour l'utilisation combinée avec la poulie Andry pour la tension des filets de sécurité.  
Ne pas utiliser dans les systèmes antichutes.

Karabiner aus Carbonstahl für den Gebrauch in Kombi mit der Seilrolle Andry beim Spannen von Sicherheitsnetzen.  
Nicht in Auffangsystemen verwenden.

Art. Réf. Art.n.	Descrizione articolo Nom du produit Produktname	Peso Poids Gewicht	Carico di rottura Charge de rupture Bruchlast
		g	kN
0109	NIC	100	10

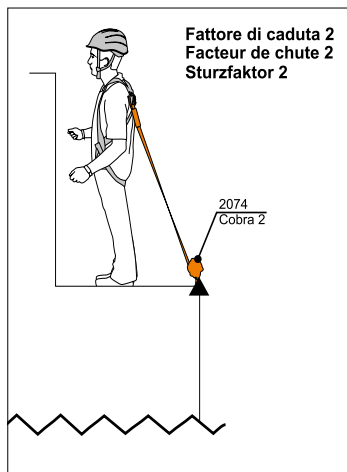
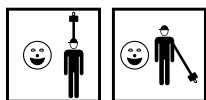

## Cobra 2

2074

CONSTRUCTION

PLATFORMS

Dispositivo anticaduta retrattile. Utilizzabile anche in situazioni di lavoro con fattore di caduta fino a 2. Lunghezza 165 cm senza connettori (lunghezza massima possibile con connettori 200 cm). Fettuccia in poliestere da 46 mm, carico di rottura 15 kN. Dotato di assorbitore di energia esterno, sistema di connessione girevole, connettore ovale. Carter di protezione in ABS.

Antichute à rappel automatique.

Utilisable aussi en situations de travail avec un facteur de chute jusqu'à 2. Longueur 165 cm sans connecteur (longueur maximale avec des connecteurs : 200 cm). Sangle en polyester de 46 mm, charge à la rupture de 15 kN. Doté d'un absorbeur d'énergie, d'un système de connexion rotatif, d'un connecteur ovale. Carter de protection en ABS.

Absturzsicherung mit Rückholvorrichtung. Kann auch in Arbeitssituationen bis zu Sturzfaktor 2 verwendet werden. Länge 165 cm ohne Verbinder (maximale Länge einschließlich Verbinder 200 cm). Polyesterband 46 mm Breite, Bruchlast 15 kN. Ausgestattet mit Falldämpfer, drehbarem Verbindungssystem und ovalem Verbinder. Schutzgehäuse aus ABS.

Art. Réf. Art.nr.	Descrizione articolo Nom du produit Produktname	Peso Poids Gewicht	CE	EAC
		kg	EN 360	
2074	COBRA 2 m	1.02	•	•



## Cobra 6

2075

CONSTRUCTION

TOWERS/INDUSTRY

Dispositivo anticaduta retrattile, lunghezza fettuccia 6 m. Fettuccia in poliammide da 20 mm, carico di rottura 15 kN. Dotato di assorbitore di energia esterno e connettore girevole. Carter di protezione in ABS.

Antichute à rappel automatique, longueur de sangle : 6 m. Sangle en polyamide de 20 mm, charge à la rupture de 15 kN. Doté d'un absorbeur d'énergie et d'un connecteur rotatif. Carter de protection en ABS.

Absturzsicherung mit Rückholvorrichtung, Seillänge 6 m. Polyamidband 20 mm, Bruchlast 15 kN. Ausgestattet mit Falldämpfer und drehbarem Verbinder. Schutzgehäuse aus ABS.

Art. Réf. Art.nr.	Descrizione articolo Nom du produit Produktname	Peso Poids Gewicht	CE	EAC
		kg	EN 360	
2075	COBRA 6 m	1.85	•	•

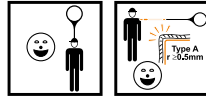

### EDGE TESTED

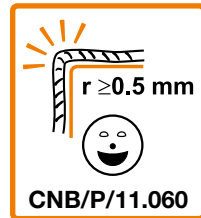

Certificati per uso orizzontale su spigolo vivo  
 Certifiées pour l'utilisation horizontale sur arrête vive  
 Zertifiziert für horizontale Verwendung an scharfen Kanten

## Cobra 10

### 2076

ROOFS

CONSTRUCTION

CONFINED

TOWERS/INDUSTRY

Dispositivo anticaduta retrattile, lunghezza cavo 10 m. Certificato anche per utilizzo orizzontale/inclinato se utilizzato in abbinamento al cordino art.5030101. Cavo in acciaio zincato d.4 mm, carico di rottura 12 kN. Dotato di assorbitore di energia integrato all'interno del meccanismo e connettore girevole. Carter di protezione in ABS.

Antichute à rappel automatique, longueur du câble : 10 m. Certifié aussi pour l'utilisation horizontale/inclinée si utilisé en union avec la longe réf.5030101. Câble en acier zingué d.4 mm, charge à la rupture de 12 kN. Doté d'un absorbeur d'énergie intégré et d'un connecteur rotatif. Carter de protection en ABS.

Absturzsicherung mit Rückholvorrichtung, Seillänge 10 m. Zertifiziert auch für horizontale/schräge Verwendung bei einem Einsatz in Verbindung mit dem Verbindungsmittel Art.5030101. Seil aus verzinktem Stahl D.4 mm, Bruchlast 12 kN. Ausgestattet mit Falldämpfer und drehbarem Verbinder. Schutzgehäuse aus ABS.

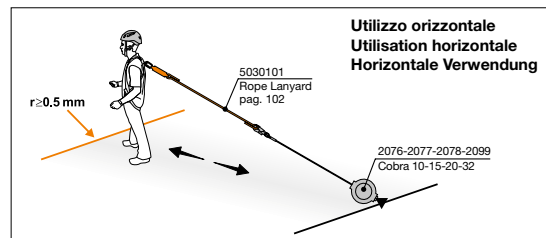

Art. Réf. Art.nr.	Descrizione articolo Nom du produit Produktname	Peso Poids Gewicht	CE	EN 360	Type A r ≥ 0.5mm	EN 360	EN 360
		kg					
2076	COBRA 10 m	4.8					

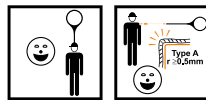

### EDGE TESTED

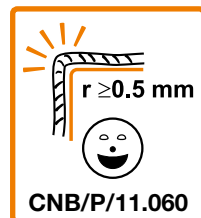

Certificati per uso orizzontale su spigolo vivo  
 Certifiées pour l'utilisation horizontale sur arrête vive  
 Zertifiziert für horizontale Verwendung an scharfen Kanten

## Cobra 15

### 2077

ROOFS

CONSTRUCTION

CONFINED

TOWERS/INDUSTRY

Dispositivo anticaduta retrattile, lunghezza cavo 15 m. Certificato anche per utilizzo orizzontale/inclinato se utilizzato in abbinamento al cordino art.5030101. Cavo in acciaio zincato d.4 mm, carico di rottura 12 kN. Dotato di assorbitore di energia integrato all'interno del meccanismo e connettore girevole. Carter di protezione in ABS.

Antichute à rappel automatique, longueur du câble : 15 m. Certifié aussi pour l'utilisation horizontale/inclinée si utilisé en union avec la longe réf.5030101. Câble en acier zingué d.4 mm, charge à la rupture de 12 kN. Doté d'un absorbeur d'énergie intégré et d'un connecteur rotatif. Carter de protection en ABS.

Absturzsicherung mit Rückholvorrichtung, Seillänge 15 m. Zertifiziert auch für horizontale/schräge Verwendung bei einem Einsatz in Verbindung mit dem Verbindungsmittel Art.5030101. Seil aus verzinktem Stahl D.4 mm, Bruchlast 12 kN. Ausgestattet mit integriertem Falldämpfer und drehbarem Verbinder. Schutzgehäuse aus ABS.

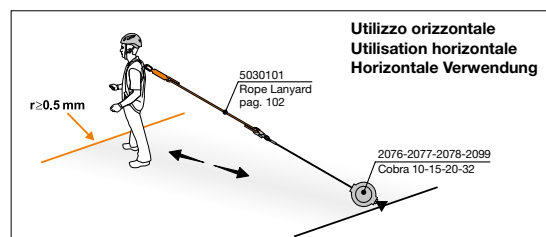

Art. Réf. Art.nr.	Descrizione articolo Nom du produit Produktname	Peso Poids Gewicht	CE	EN 360	Type A r ≥ 0.5mm	EN 360	EN 360
		kg					
2077	COBRA 15 m	7.0					



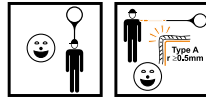

**EDGE TESTED**

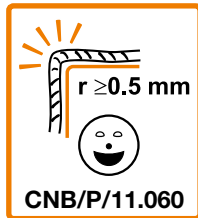

Certificati per uso orizzontale su spigolo vivo  
 Certifiées pour l'utilisation horizontale sur arrête vive  
 Zertifiziert für horizontale Verwendung an scharfen Kanten

**Cobra 20**  
**2078**



**CONFINED**   **ROOFS**   **CONSTRUCTION**   **TOWERS/INDUSTRY**

Dispositivo anticaduta retrattile, lunghezza cavo 20 m. Certificato anche per utilizzo orizzontale/inclinato se utilizzato in abbinamento al cordino art.5030101. Cavo in acciaio zincato d.4 mm, carico di rottura 12 kN. Dotato di assorbitore di energia integrato all'interno del meccanismo e connettore girevole. Carter di protezione in ABS.

Antichute à rappel automatique, longueur du câble : 20 m. Certifié aussi pour l'utilisation horizontale/inclinée si utilisé en union avec la longe réf.5030101. Câble en acier zingué d.4 mm, charge à la rupture de 12 kN. Doté d'un absorbeur d'énergie intégré et d'un connecteur rotatif. Carter de protection en ABS.

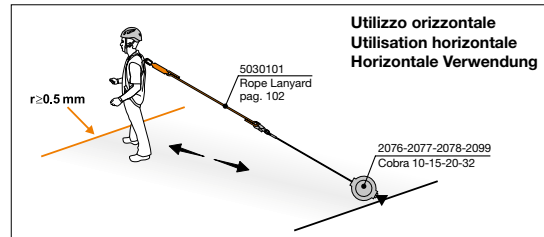
Absturzicherung mit Rückholvorrichtung, Seillänge 20 m. Zertifiziert auch für horizontale/schräge Verwendung bei einem Einsatz in Verbindung mit dem Verbindungsmittel Art.5030101. Seil aus verzinktem Stahl D.4 mm, Bruchlast 12 kN. Ausgestattet mit integriertem Falldämpfer und drehbarem Verbinder. Schutzgehäuse aus ABS.



Art. Réf. Art.nr.	Descrizione articolo Nom du produit Produktname	Peso Poids Gewicht	CE	EN 360	 CNB/P/11.060	 EN 360	 EN 360
		kg					
2078	COBRA 20 m	9.0					

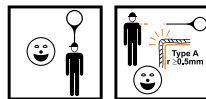

**EDGE TESTED**

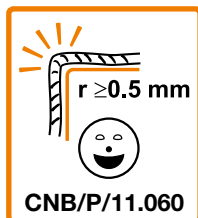

Certificati per uso orizzontale su spigolo vivo  
 Certifiées pour l'utilisation horizontale sur arrête vive  
 Zertifiziert für horizontale Verwendung an scharfen Kanten

**Cobra 32**  
**2099**



**CONFINED**   **ROOFS**   **CONSTRUCTION**   **TOWERS/INDUSTRY**

Dispositivo anticaduta retrattile, lunghezza cavo 32 m. Certificato anche per utilizzo orizzontale/inclinato se utilizzato in abbinamento al cordino art.5030101. Cavo in acciaio zincato d.4 mm, carico di rottura 12 kN. Dotato di assorbitore di energia integrato all'interno del meccanismo e connettore girevole. Carter di protezione in ABS.

Antichute à rappel automatique, longueur du câble : 32 m. Certifié aussi pour l'utilisation horizontale/inclinée si utilisé en union avec la longe réf.5030101. Câble en acier zingué d.4 mm, charge à la rupture de 12 kN. Doté d'un absorbeur d'énergie intégré et d'un connecteur rotatif. Carter de protection en ABS.

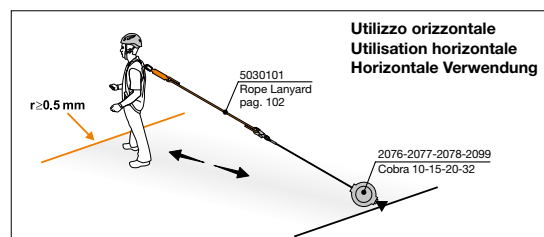
Absturzicherung mit Rückholvorrichtung, Seillänge 32 m. Zertifiziert auch für horizontale/schräge Verwendung bei einem Einsatz in Verbindung mit dem Verbindungsmittel Art.5030101. Seil aus verzinktem Stahl D.4 mm, Bruchlast 12 kN. Ausgestattet mit Falldämpfer und drehbarem Verbinder. Schutzgehäuse aus ABS.



Art. Réf. Art.nr.	Descrizione articolo Nom du produit Produktname	Peso Poids Gewicht	CE	EN 360	 CNB/P/11.060	 EN 360	 EN 360
		kg					
2099	COBRA 32 m	12.5					



## Cable Fall Arrester

**1317**

**TOWERS/INDUSTRY**

Anticaduta apribile per cavo di acciaio inossidabile d.8 mm 7x19. Sistema di bloccaggio automatico.

Da utilizzare in combinazione con un assorbitore di energia EN 355 art.102901.

Antichute ouvrable pour câble en acier inoxydable d.8 mm 7x19. Système de blocage automatique.

À utiliser en combinaison avec un absorbeur d'énergie EN 355 réf.102901.

Aufmachbare Absturzsicherung für Edelstahlkabel D.8 mm 7x19. Automatisches Sperrsystem.

Zur Verwendung in Verbindung mit einem Falldämpfer nach EN 355 Art.102901.

Art. Réf. Art.nr.	Descrizione articolo Nom du produit Produktname	Peso Poids Gewicht	CE EN 353-2	EAC
		g		
1317	CABLE FALL ARRESTER	480	•	•



## Cable Fall Arrester Kit

**131701**

**TOWERS/INDUSTRY**

Anticaduta art.1317, fornito completo di assorbitore di energia art.102901 e due moschettoni in acciaio art.0981.

Per cavo di acciaio inossidabile d.8 mm 7x19.

Antichute pour câble réf.1317 livré avec l'absorbeur d'énergie réf.102901 et deux mousquetons en acier réf.0981.

Pour câble en acier inoxydable d.8 mm 7x19.

Absturzsicherung für Seil Art.1317 mit Falldämpfer Art.102901 und zwei Stahlkarabinern Art.0981.

Für Edelstahlkabel D.8 mm 7x19.

Art. Réf. Art.nr.	Descrizione articolo Nom du produit Produktname	Peso Poids Gewicht	CE EN 353-2	EAC
		g		
131701	CABLE FALL ARRESTER KIT	990	•	•

## Cable Ladder

**0268** 10 m

**CONFINED**

**TOWERS/INDUSTRY**

Scaletta a 33 scalini, lunghezza 10 m.  
Diametro cavo 3 mm, resistenza 8.5 kN.  
Distanza tra gli scalini 30 cm, larghezza 13 cm.

Echelle de 33 marches, longueur 10 m.  
Câble de diamètre 3 mm, résistance 8,5 kN.  
Distance entre les barreaux 30 cm, largeur 13 cm.

Leiter mit 33 Sprossen, Länge 10 m.  
Seildurchmesser 3 mm, Festigkeit 8.5 kN.  
Sprossenabstand 30 cm, Breite 13 cm.

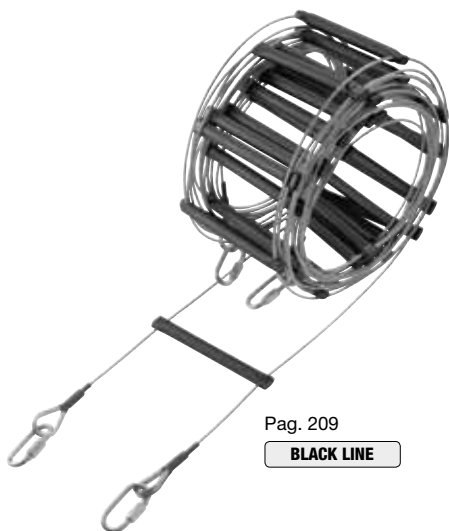

Pag. 209

**BLACK LINE**

Art. Réf. Art.nr.	Descrizione articolo Nom du produit Produktname	Peso Poids Gewicht
		g
0268	CABLE LADDER 10 m	2300



## Tripod Evo

**1883**

CONFINED

Treppiede di sicurezza in lega d'alluminio. Testata con quattro punti di attacco, gambe telescopiche.

Carico di lavoro massimo: 140 kg. Altezza regolabile: min 147 cm, max 229 cm. Diametro: min 140 cm, max 213 cm. Dimensioni di ingombro: 24x24x180 cm. Fornito con sacca di trasporto in PVC.

Trépied de sécurité. Tête avec quatre points d'attache, montants télescopiques.

Charge de travail maximum : 140 kg. Hauteur réglable : mini 147 cm, maxi 229 cm. Diamètre : mini 140 cm, maxi 213 cm. Dimensions de transport : 24x24x180 cm. Fourni avec un sac en PVC.

Sicherheits-Dreibock aus Aluminiumlegierung. Kopfteil mit vier Anschlagpunkten, Teleskopbeine.

Tragkraft: max. 140 kg. Verstellbare Höhe: min. 147 cm bis max. 229 cm. Durchmesser: min. 140 cm, max. 213 cm. Transportabmessungen: 24x24x180 cm. Geliefert mit PVC-Tragetasche.

Art. Réf. Art.nr.	Descrizione articolo Nom du produit Produktname	Peso Poids Gewicht	CE EN 795/B	EAC
		kg		
1883	TRIPOD EVO	17	•	•



## Rescue Lifting Device

**0284** 20 m

**028401** 25 m

CONFINED

Dispositivo di recupero per treppiede art.1883. Freno di bloccaggio automatico. Fornito con carrucola per treppiede e ammortizzatore. Carico di lavoro massimo: 140 kg. Cavo di acciaio zincato: d.6.3 mm.

Treuil pour trépied réf. 1883. Frein à blocage automatique. Fourni avec poulie pour le trépied et amortisseur.

Charge de travail maximum : 140 kg. Câble en acier zingué : d.6.3 mm.

Rückholssystem für Dreibock Art.1883. Automatische Sperrbremse. Wird mit Seilrolle für Dreibock und Dämpfer geliefert.

Tragkraft: max. 140 kg. Verzinktes Stahlkabel: D.6.3 mm.

Art. Réf. Art.nr.	Descrizione articolo Nom du produit Produktname	Peso Poids Gewicht	STANDARD EN 1496/B	EAC
		kg		
0284	RESCUE LIFTING DEVICE 20 m	13	•	•
028401	RESCUE LIFTING DEVICE 25 m	14	•	•

# CORDE CORDES SEILE

## IN EVIDENZA

CAMP Safety è in grado di fornire una numerosa varietà di corde per le applicazioni più svariate.

Ecco alcune delle peculiarità della nostra gamma:

- **impiego di diversi materiali** sui vari modelli (uso esclusivo o combinato di poliammide e poliestere) al fine di offrire le caratteristiche di robustezza, maneggevolezza, allungamento e resistenza all'usura più idonee per le attività di lavoro su corda più disparate;
- trattamento **Heatcore** disponibile su due corde semi-statiche: processo termico che consente la salda giunzione tra anima e calza e che innalza le proprietà meccaniche, evita lo scorrimento della calza ma soprattutto migliora la sicurezza prevenendo lo scalzamento della corda;
- trattamento **Dry** sulle corde dinamiche: ciascun filo della calza è trattato con un rivestimento idrofobico che conferisce maggiore resistenza all'umidità, alla polvere e all'abrasione;
- marcatura a metà corda **Middle Marking** per le corde dinamiche;
- per specifici minimi quantitativi, **possibilità di personalizzazione** in termini di lunghezza, asolatura e trattamenti.

## POINTS FORTS

CAMP Safety est capable de fournir une grande variété de cordes pour les applications les plus variées.

Voici quelques-unes des caractéristiques de notre gamme :

- **utilisation de matériaux différents** sur les différents modèles (utilisation exclusive ou combinée de polyamide et de polyester) afin d'offrir les caractéristiques de résistance, de maniabilité, d'élongation et de résistance à l'usure les plus appropriées aux travaux de travail sur cordes les plus divers;
- Traitement **Heatcore** disponible sur deux cordes semi-staticques : procédé thermique qui permet la jonction soudée entre l'âme et la gaine ce qui améliore les propriétés mécaniques, empêche le glissement de la gaine, mais surtout, améliore la sécurité en empêchant la rupture de la gaine ;
- Traitement **Dry** sur des cordes dynamiques : chaque fil de la gaine est traité avec un revêtement hydrophobe qui confère une plus grande résistance à l'humidité, la poussière et à l'abrasion ;
- Marquage du milieu de la corde **Middle Marking** pour les cordes dynamiques ;
- Pour des quantités minimales spécifiques, **possibilité de personnalisation** en termes de longueur, terminaison cousue et traitements.

## HIGHLIGHTS

CAMP Safety bietet eine Vielzahl an Seilen für die verschiedensten Anwendungen an. Hier einige Besonderheiten unserer Produktpalette:

- **Anwendung verschiedener Materialien** an verschiedenen Modellen (exklusiver oder kombinierter Gebrauch von Polyamiden und Polyester) um Merkmale wie Strapazierfähigkeit, Handlichkeit, Verlängerung und Verschleißbeständigkeit für die unterschiedlichsten Seilarbeiten zu bieten;
- an zwei halbstatistischen Seilen verfügbare **Heatcore**-Behandlung: thermisches Verfahren, das die solide Bindung zwischen Kern und Mantel ermöglicht und die mechanischen Eigenschaften erhöht, die Mantelverschiebung verhindert, jedoch vor allem die Sicherheit verbessert, indem vermieden wird, dass das Seil weggeschoben wird;
- **Dry**-Behandlung an den dynamischen Seilen: Jeder Mantelfaden wird mit einer wasserabweisenden Beschichtung behandelt, durch welche die Feuchtigkeits-, Staub- und Abriebbeständigkeit erhöht wird;
- **Middle Marking**-Markierung in der Mitte des Seils für dynamische Seile;
- für bestimmte Mindestmengen, **kundenspezifische Gestaltungsmöglichkeiten** in puncto Länge, Ösen und Behandlung.

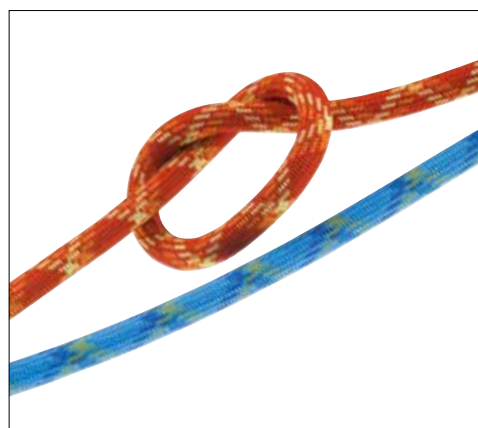
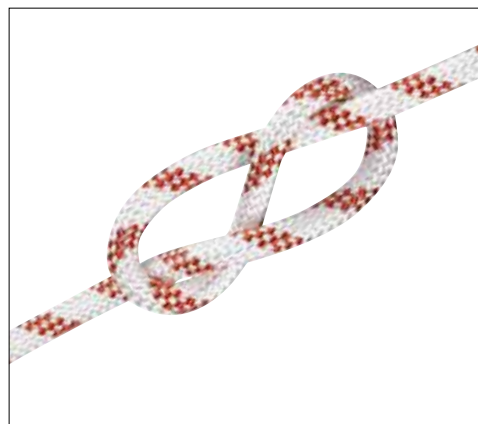

**CORDE SEMI-STATICHE / CORDES SEMI-STATIQUES / HALBSTATISCHE SEILE**

New	Art.	Descrizione articolo	Lunghezza	Peso	Carico rottura	Resistenza nodo a 8	N° cadute	Forza arresto	Allungamento statico	Scorrimento calza	Calza	Accorciamento in H2O	Materiale	CE	EN 1891	EAC	UIAA
	Réf.	Nom du produit	Longueur	Poids	Résistance statique	Résistance statique avec assureur en 8	Nombre de chute de facteur 1 (100 kg)	Force d'impact (facteur de chute 0,3)	Élongation statique	Glissement de la gaine	Gaine	Rétrécissement à l'eau	Matériau				
	Art.nr.	Produktname	Länge	Gewicht	Statische Festigkeit	Statische Festigkeit bei Achterknoten	Sturzzahl von Faktor 1 (100 kg)	Anprallkraft/ Fangstoß (Sturzfaktor 0.3)	Statische Ausdehnung	Mantelverschiebung	Mantelanteil	Minderung im Wasser	Material				
				g/m	kN	kN		kN	50/150 kg (%)	mm							
	2808	IRIDIUM 9 mm	50 m	53	23.6	14.2	15	4.1	3.7	0	40	2.8	Poliamide 6 Polyamide 6 Polyamid 6	B			
			200 m														
	2809	IRIDIUM 10 mm	50 m	67	27.4	20.8	29	5.3	3.9	0	41	3	Poliamide 6 Polyamide 6 Polyamid 6	A	•	•	
			200 m														
	2810	IRIDIUM 10.5 mm	50 m	68	29.2	19.5	22	5.1	3.1	0	38	2.3	Poliamide 6 Polyamide 6 Polyamid 6	A	•	•	
			200 m														
			600 m														
	2811	IRIDIUM 11 mm	50 m	76	34.8	22	>35	5.3	1.4	0	37	3	Poliamide 6 Polyamide 6 Polyamid 6	A	•	•	
			200 m														
			600 m														
	2812	IRIDIUM 12.5 mm	50 m	98	38.5	25.6	>100	5.2	3.3	0	39	3.5	Poliamide 6 Polyamide 6 Polyamid 6	A	•	•	
			200 m														
	2813	IRIDIUM 10.5 mm HEATCORE	50 m	70	29.3	18	22	4.9	2.5	0	37	1.9	Poliamide 6 Polyamide 6 Polyamid 6	A			
	200 m																
	2814	IRIDIUM 11 mm HEATCORE	50 m	77	32.7	20.7	53	5.2	2.3	0	35	2.4	Poliamide 6 Polyamide 6 Polyamid 6	A			
	200 m																
	2815	PRIUM 10.5 mm	50 m	74	31	17.8	13	5.9	1.8	0	37	2.5	PA 6 - Poliestere PA 6 - Polyester PA 6 - Polyester	A			
	200 m																
	2816	PRIUM 11 mm	50 m	79	35.7	18.2	22	5.9	2.4	0	35	2	PA 6 - Poliestere PA 6 - Polyester PA 6 - Polyester	A			
	200 m																
	2817	FRAZEN 12.2 mm	35 m	105	30.1	>15	>5	5.7	2.4	0	58	0.2	Poliestere Polyester Polyester	A			
	45 m																
			60 m														
	0811	BLAZER 11 mm	200 m	75	36	24	11	5.7	3.2	0	41	1.8	Aramide - PA 6 Aramid - PA 6 Aramid - PA 6	A			

**CORDE DINAMICHE / CORDES DYNAMIQUES / DYNAMISCHE SEILE**

Art.	Descrizione articolo	Lunghezza	Peso	Forza d'arresto	Cadute UIAA	Allungamento Dinamico	Allungamento Statico	Scorrimento calza	Dry	MiddleMark	Materiale	CE	Tito Type Typ	UIAA
Réf.	Nom du produit	Longueur	Poids	Force d'impact	Chutes UIAA	Élongation dynamique	Élongation statique	Glissement de la gaine		Marquage milieu	Matériau			
Art.nr.	Produktname	Längen	Gewicht	Stoßkraft	UIAA Normstürze	Dynamische Ausdehnung	Statische Ausdehnung	Mantelverschiebung		Mittelmarkierung	Material			
			g/m	kN	N°	%	%	mm						
2237	CLUSTER 10.5 mm	50 m	69	8.1	10	29.8	5.3	0	•	•	Poliamide 6 Polyamide 6 Polyamid 6	•	Intera Simple Einzel-	•
		60 m												
		200 m												
		600 m												
2238	MAGNON 11 mm	50 m	73	8.5	12	29.2	6.5	3	•	•	Poliamide 6 Polyamide 6 Polyamid 6	•	Intera Simple Einzel-	•
		60 m												
		200 m												

# GAMMA - GAMME - SORTIMENT

## CORDE SEMI-STATICHE / CORDES SEMI-STATIQUES / HALBSTATISCHE SEILE

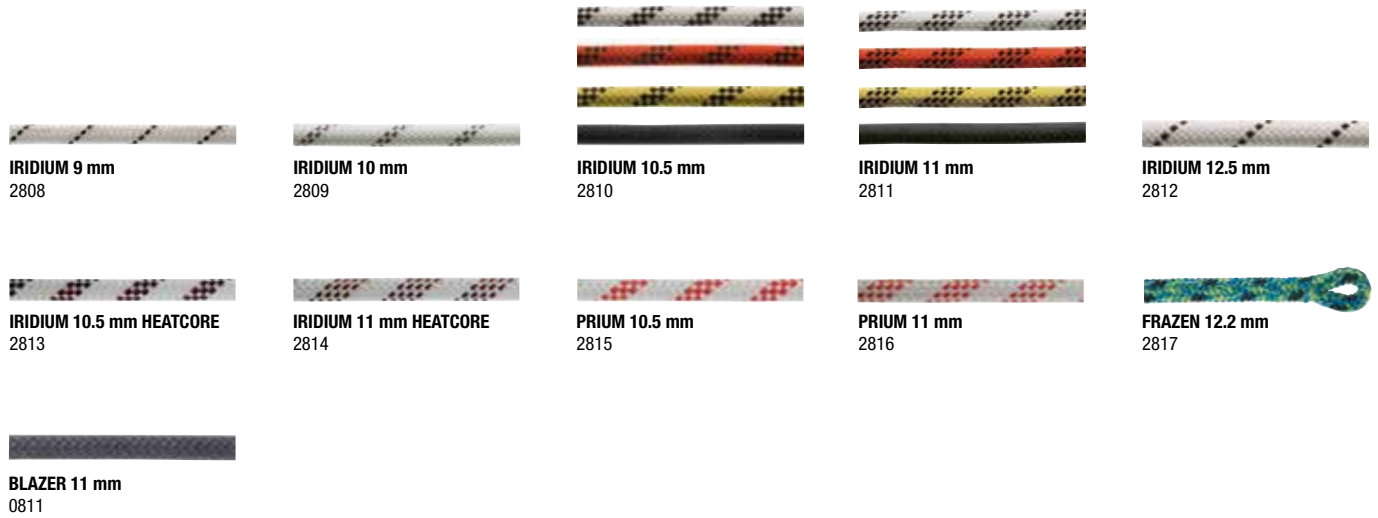

## CORDE DINAMICHE / CORDES DYNAMIQUES / DYNAMISCHE SEILE

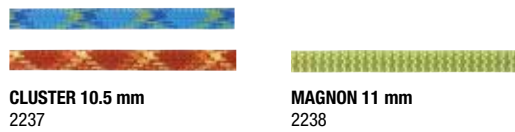

## CORDINI ACCESSORI / CORDELETTES / REEPSCHNÜRE

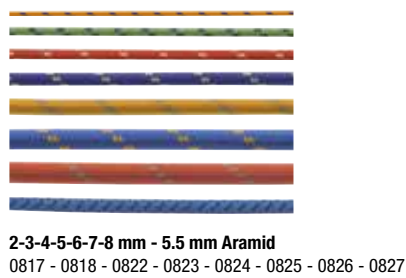

## ACCESSORI CORDE / ACCESSOIRES POUR CORDE / SEILE ZUBEHÖR



## Iridium 10.5 mm

**2810**
**ROPE ACCESS**
**TEAM RESCUE**
**TREE CLIMBING**

La corda semi-statica della gamma che rappresenta il miglior compromesso tra maneggevolezza e resistenza, grazie al diametro ridotto ed alla grande compattezza dell'anima.

Costruzione calza a 32 fusi con filo ritorto.

La corde semi-statique de la gamme qui présente le meilleur compromis entre la maniabilité et la résistance, grâce au petit diamètre et à la grande compacité de l'âme.

Construction de la gaine avec 32 fuseaux à fils tordus.

Dieses halbstatische Seil ist der beste Kompromiss in der Seilkategorie in Sachen Handlichkeit und Strapazierfähigkeit, dank des reduzierten Durchmessers und des besonders kompakten Seilkerns.

Der Seilmantel besteht aus 32-facher Flechtkonstruktion, mit gewirbelten Litzen.



White/Black - **501**: 50 m, **2001**: 200 m, **6001**: 600 m



Red/Black - **502**: 50 m, **2002**: 200 m, **6002**: 600 m



Yellow/Black - **503**: 50 m, **2003**: 200 m, **6003**: 600 m



Black - **504**: 50 m, **2004**: 200 m, **6004**: 600 m

**BLACK LINE**

Pag. 211

Art.	Descrizione articolo	Lunghezza	Peso	Carico rottura	Resistenza nodo a 8	N° cadute fattore 1 (100 kg)	Forza arresto fattore 0,3	Allungamento statico	Scorrimento calza	Calza	Accorciamento in H2O	Materiale	CE	EN 1891	EAC	UIAA
Réf.	Nom du produit	Longueur	Poids	Résistance statique	Résistance statique avec assureur en 8	Nombre de chute de facteur 1 (100 kg)	Force d'impact (facteur de chute 0,3)	Élongation statique	Glissement de la gaine	Gaine	Rétrécissement à l'eau	Matériau				
Art.nr.	Produktname	Länge	Gewicht	Statische Festigkeit	Statische Festigkeit bei Achterknoten	Sturzzahl von Faktor 1 (100 kg)	Anprallkraft/ Fangstoß (Sturzfaktor 0,3)	Statische Ausdehnung	Mantelverschiebung	Mantelanteil	Minderung im Wasser	Material	EN 1891			
			g/m	kN	kN		kN	50/150 kg (%)	mm							
2810	IRIDIUM 10.5 mm	50 m 200 m 600 m	68	29.2	19.5	22	5.1	3.1	0	38	2.3	Poliamide 6 Polyamide 6 Polyamid 6	A			

## Iridium 10.5 mm with loops

**2810A005C** 5 m

**2810A010C** 10 m

**2810A015C** 15 m

**2810A020C** 20 m

**2810A030C** 30 m

**2810A040C** 40 m

**2810A050C** 50 m

**2810A060C** 60 m

**CONFINED**
**TOWERS/INDUSTRY**
**ROOFS**
**SELF RESCUE**

Corda Iridium 10.5 mm fornita tagliata a misura con entrambe le estremità asolate, cucitura con resistenza 22 kN.

Asole e cuciture coperte da protezione plastica.

Corde Iridium 10,5 mm fournie coupée sur mesure avec une boucle aux deux extrémités, couture d'une résistance de 22 kN.

Boucles et coutures recouvertes d'une protection plastique.

Seil Typ Iridium 10.5 mm, Lieferung nach Maß mit Ösen an beiden Enden. Nähte mit Bruchlast 22 kN.

Ösen und Nähte durch Kunststoffbelag geschützt.

Art.	Descrizione articolo	Lunghezza	Peso	Carico rottura	Materiale	CE	EAC
Réf.	Nom du produit	Longueur	Poids	Résistance statique	Matériau		
Art.nr.	Produktname	Länge	Gewicht	Statische Festigkeit	Material	EN 1891	
			g	kN			
2810A005C	IRIDIUM 10.5 mm 5 m WITH LOOPS	5 m	430	22	Poliamide 6 Polyamide 6 Polyamid 6	A	
2810A010C	IRIDIUM 10.5 mm 10 m WITH LOOPS	10 m	750				
2810A015C	IRIDIUM 10.5 mm 15 m WITH LOOPS	15 m	1080				
2810A020C	IRIDIUM 10.5 mm 20 m WITH LOOPS	20 m	1400				
2810A030C	IRIDIUM 10.5 mm 30 m WITH LOOPS	30 m	2050				
2810A040C	IRIDIUM 10.5 mm 40 m WITH LOOPS	40 m	2700				
2810A050C	IRIDIUM 10.5 mm 50 m WITH LOOPS	50 m	3350				
2810A060C	IRIDIUM 10.5 mm 60 m WITH LOOPS	60 m	4000				

## Iridium 11 mm

**2811**

ROPE ACCESS

TEAM RESCUE

TREE CLIMBING

Il modello di corda semi-statica caratterizzata da una grande resistenza, ma con un diametro compatibile con la gran parte degli attrezzi. E' la soluzione ideale per le applicazioni severe che necessitano di un più alto livello di sicurezza.

Costruzione calza a 32 fusi con filo ritorto.

Le modèle de corde semi-statique à haute résistance, mais avec un diamètre compatible avec la plupart des mécanismes. C'est la solution idéale pour les applications sévères nécessitant un niveau de sécurité plus élevé.

Construction de la gaine avec 32 fuseaux à fils tordus.

Dieses halbstatische Seilmodell zeichnet sich durch große Strapazierfähigkeit aus, hat aber einen Durchmesser, der mit den meisten Geräten kompatibel ist. Es ist die ideale Lösung für schwierige Anwendungen, die ein höheres Sicherheitsniveau erfordern. Der Seilmantel besteht aus 32-facher Flechtkonstruktion, mit gezwirbelten Litzen.



White/Black - **501**: 50 m, **2001**: 200 m, **6001**: 600 m



Red/Black - **502**: 50 m, **2002**: 200 m, **6002**: 600 m



Yellow/Black - **503**: 50 m, **2003**: 200 m, **6003**: 600 m



Black - **504**: 50 m, **2004**: 200 m, **6004**: 600 m

**BLACK LINE**

Pag. 211

Art. Réf. Art.nr.	Descrizione articolo Nom du produit Produktname	Lunghezza Longueur Länge	Peso Poids Gewicht	Carico rottura Résistance statique Statische Festigkeit	Resistenza nodo a 8 Résistance statique avec assureur en 8 Statische Festigkeit bei Achterknoten	N° cadute fattore 1 (100 kg) Nombre de chute de facteur 1 (100 kg) Sturzzahl von Faktor 1 (100 kg)	Forza arresto fattore 0,3 Force d'impact (facteur de chute 0,3) Anprallkraft/Fangstoß (Sturzfaktor 0.3)	Allungamento statico Élongation statique Statische Ausdehnung	Scorrimento calza Glissement de la gaine Mantelverschiebung	Calza Gaine Mantelanteil	Accorciamento in H2O Rétrécissement à l'eau Minderung im Wasser	Materiale Matériau Material	CE	EN 1891	EN 1891	EN 1891
			g/m	kN	kN		kN	50/150 kg (%)	mm							
2811	IRIDIUM 11 mm	50 m 200 m 600 m	76	34.8	22	>35	5.3	1.4	0	37	3	Poliamide 6 Polyamide 6 Polyamid 6	A	•	•	•

## Iridium 11 mm with loops

**2811A005C** 5 m

**2811A010C** 10 m

**2811A015C** 15 m

**2811A020C** 20 m

**2811A030C** 30 m

**2811A040C** 40 m

**2811A050C** 50 m

**2811A060C** 60 m



TOWERS/INDUSTRY

ROOFS

CONFINED

SELF RESCUE

Corda Iridium 11 mm fornita tagliata a misura con entrambe le estremità asolate, cucitura con resistenza 22 kN.

Asole e cuciture coperte da protezione plastica.

Corde Iridium 11 mm fournie coupée sur mesure avec une boucle aux deux extrémités, couture d'une résistance de 22 kN.

Boucles et coutures recouvertes d'une protection plastique.

Seil Typ Iridium 11 mm, Lieferung nach Maß mit Ösen an beiden Enden. Nähte mit Bruchlast 22 kN.

Ösen und Nähte durch Kunststoffbelag geschützt.

Art. Réf. Art.nr.	Descrizione articolo Nom du produit Produktname	Lunghezza Longueur Länge	Peso Poids Gewicht	Carico rottura Résistance statique Statische Festigkeit	Materiale Matériau Material	CE	EN 1891	EN 1891
			g	kN				
2811A005C	IRIDIUM 11 mm 5 m WITH LOOPS	5 m	500	22	Poliamide 6 Polyamide 6 Polyamid 6	A	•	•
2811A010C	IRIDIUM 11 mm 10 m WITH LOOPS	10 m	880					
2811A015C	IRIDIUM 11 mm 15 m WITH LOOPS	15 m	1250					
2811A020C	IRIDIUM 11 mm 20 m WITH LOOPS	20 m	1630					
2811A030C	IRIDIUM 11 mm 30 m WITH LOOPS	30 m	2410					
2811A040C	IRIDIUM 11 mm 40 m WITH LOOPS	40 m	3200					
2811A050C	IRIDIUM 11 mm 50 m WITH LOOPS	50 m	3990					
2811A060C	IRIDIUM 11 mm 60 m WITH LOOPS	60 m	4640					



## Iridium 9 mm

### 2808

**SELF RESCUE**
**TEAM RESCUE**
**ROPE ACCESS**

Corda semi-statica di tipo B ideale per le applicazioni tecniche in cui leggerezza e ridotto ingombro sono fondamentali.

Il piccolo diametro è compensato da una costruzione della calza compatta, a 40 fusi con filo ritorto.

Corde semi-statique de type B idéale pour les applications techniques où légèreté et faible encombrement sont essentiels.

Le petit diamètre est compensé par une construction compacte, avec 40 fuseaux à fils tordus.

Halbstatisches Seil des Typs B, ideal für technische Anwendungen, bei denen Leichtigkeit und geringer Platzbedarf grundlegend sind.

Der geringere Durchmesser wird durch eine kompakte Seilmantelkonstruktion kompensiert, 40-fach geflochten mit gezwirbelten Litzen.



White/Black - 501: 50 m, 2001: 200 m

## Iridium 10 mm

### 2809

**SELF RESCUE**
**TEAM RESCUE**
**ROPE ACCESS**

La scelta perfetta per i lavoratori che richiedono una corda semi-statica minimalista che garantisca comunque una buona resistenza: il piccolo diametro è compensato da una costruzione della calza compatta, a 40 fusi con filo ritorto.

Le choix parfait pour les travailleurs réclamant une corde semi-statique minimaliste qui garantit quand même une bonne résistance : le petit diamètre est compensé par une construction compacte, avec 40 fuseaux à fils tordus.

Die perfekte Wahl für Profis, welche ein minimalistisches halbstatisches Seil suchen, das aber trotzdem eine solide Widerstandsfähigkeit garantiert: der geringere Durchmesser wird durch eine kompakte Seilmantelkonstruktion kompensiert, 40-fach geflochten mit gezwirbelten Litzen.



White/Black - 501: 50 m, 2001: 200 m

## Iridium 12.5 mm

### 2812

**TEAM RESCUE**
**GENERAL**

Corda semi-statica ultrasensibile destinata agli usi più gravosi. La solidissima struttura, caratterizzata da un'anima compatta ed una calza a 40 fusi con filo ritorto, le conferiscono un'eccezionale carico di rottura e la capacità di sopportare un elevatissimo numero di cadute.

Corde semi-statique ultra résistante pour l'utilisation la plus intense. La structure très solide, caractérisée par une âme compacte et une gaine à 40 fuseaux avec fils tordus, lui confèrent une charge de rupture exceptionnelle et une capacité à résister à un nombre extrêmement élevé de chutes.

Ultrasensibles halbstatisches Seil für schwere Arbeitseinsätze. Die supersolide Struktur, mit kompaktem Kern und 40-fach geflochtenem Mantel mit gezwirbelten Litzen, verleiht diesem Seil eine außergewöhnliche Bruchlast und die Fähigkeit, eine hohe Anzahl an Stürzen zu ertragen.



White/Black - 501: 50 m, 2001: 200 m

Art.	Descrizione articolo	Lunghezza	Peso	Carico rottura	Resistenza nodo a 8	N° cadute fattore 1 (100 kg)	Forza arresto fattore 0,3	Allungamento statico	Scorrimento calza	Calza	Accorciamento in H2O	Materiale	CE	EN 1891	EN 1891	EN 1891	
Réf.	Nom du produit	Longueur	Poids	Résistance statique	Résistance statique avec assureur en 8	Nombre de chute de facteur 1 (100 kg)	Force d'impact (facteur de chute 0,3)	Élongation statique	Glissement de la gaine	Gaine	Rétrécissement à l'eau	Matériau					
Art.nr.	Produktname	Länge	Gewicht	Statische Festigkeit	Statische Festigkeit bei Achterknoten	Sturzzahl von Faktor 1 (100 kg)	Anprallkraft/ Fangstoß (Sturzfaktor 0.3)	Statische Ausdehnung	Mantelverschiebung	Mantelanteil	Minderung im Wasser	Material	EN 1891	EN 1891	EN 1891	EN 1891	
			g/m	kN	kN		kN	50/150 kg (%)	mm								
2808	IRIDIUM 9 mm	50 m	53	23.6	14.2	15	4.1	3.7	0	40	2.8	Polyamide 6 Polyamide 6 Polyamid 6	B				
		200 m															
2809	IRIDIUM 10 mm	50 m	67	27.4	20.8	29	5.3	3.9	0	41	3	Polyamide 6 Polyamide 6 Polyamid 6	A	•	•		
		200 m															
2812	IRIDIUM 12.5 mm	50 m	98	38.5	25.6	>100	5.2	3.3	0	39	3.5	Polyamide 6 Polyamide 6 Polyamid 6	A	•	•		
		200 m															

## Iridium 10.5 mm Heatcore

2813

ROPE ACCESS

TEAM RESCUE

TREE CLIMBING



White/Red/Black - 501: 50 m, 2001: 200 m

Corda semi-statica fabbricata con trattamento Heatcore: processo termico che consente la salda giunzione tra anima e calza e che innalza le proprietà meccaniche, evita lo scorrimento della calza ma soprattutto migliora la sicurezza prevenendo lo scalzamento della corda.

La soluzione per applicazioni dove la calza della corda è sollecitata particolarmente da spigoli, abrasioni o attrezzi meccanici aggressivi. Costruzione calza a 32 fusi con filo ritorto.

Corde semi-statique fabriquée avec un traitement Heatcore : procédé thermique qui permet la jonction soudée entre l'âme et la gaine ce qui améliore les propriétés mécaniques, empêche le glissement de la gaine, mais surtout, améliore la sécurité en empêchant la rupture de la gaine.

La solution pour les applications où la gaine de la corde est particulièrement sollicitée par les arêtes, l'abrasion ou par des outils mécaniques agressifs. Construction de la gaine avec 32 fuseaux à fils tordus.

Halbstatisches Seil, hergestellt mit Heatcore-Behandlung: thermisches Verfahren, das die solide Bindung zwischen Kern und Mantel ermöglicht und die mechanischen Eigenschaften erhöht, die Mantelverschiebung verhindert, jedoch vor allem die Sicherheit verbessert, indem vermieden wird, dass das Seil weggeschoben wird.

Die Lösung für Anwendungen, bei denen der Seilmantel durch Kanten, Abrieb oder aggressive mechanische Werkzeuge besonders beansprucht wird.

Der Seilmantel besteht aus 32-facher Flechtkonstruktion, mit gezwirbelten Litzen.

## Iridium 11 mm Heatcore

2814

ROPE ACCESS

TEAM RESCUE

TREE CLIMBING



White/Red/Black - 501: 50 m, 2001: 200 m

Corda semi-statica adatta alle applicazioni più intense, dove la sicurezza dei normali modelli potrebbe essere compromessa da spigoli, abrasioni ed altre sollecitazioni. Fabbricata con trattamento Heatcore: processo termico che consente la salda giunzione tra anima e calza e che innalza le proprietà meccaniche, evita lo scorrimento della calza ma soprattutto migliora la sicurezza prevenendo lo scalzamento della corda. Costruzione calza a 32 fusi con filo ritorto.

Corde semi-statique adaptée à la plupart des applications intenses, où la sécurité des configurations normales pour rait être compromise par les arêtes, l'abrasion et d'autres contraintes. Fabriquée avec un traitement Heatcore : procédé thermique qui permet la jonction soudée entre l'âme et la gaine ce qui améliore les propriétés mécaniques, empêche le glissement de la gaine, mais surtout, améliore la sécurité en empêchant la rupture de la gaine.

Construction de la gaine avec 32 fuseaux à fils tordus.

Halbstatisches Seil, geeignet für die intensiveren Anwendungen, bei denen die Sicherheit der gewöhnlichen Modelle durch Kanten, Abrieb und andere Beanspruchungen beeinträchtigt werden könnte. Hergestellt mit Heatcore-Behandlung: thermisches Verfahren, das die solide Bindung zwischen Kern und Mantel ermöglicht und die mechanischen Eigenschaften erhöht, die Mantelverschiebung verhindert, jedoch vor allem die Sicherheit verbessert, indem vermieden wird, dass das Seil weggeschoben wird.

Der Seilmantel besteht aus 32-facher Flechtkonstruktion, mit gezwirbelten Litzen.

Art.	Descrizione articolo	Lunghezza	Peso	Carico rottura	Resistenza nodo a 8	N° cadute fattore 1 (100 kg)	Forza arresto fattore 0,3	Allungamento statico	Scorrimento calza	Calza	Accorciamento in H2O	Materiale	CE
Réf.	Nom du produit	Longueur	Poids	Résistance statique	Résistance statique avec assureur en 8	Nombre de chute de facteur 1 (100 kg)	Force d'impact (facteur de chute 0,3)	Élongation statique	Glissement de la gaine	Gaine	Rétrécissement à l'eau	Matériau	
Art.nr.	Produktname	Länge	Gewicht	Statische Festigkeit	Statische Festigkeit bei Achterknoten	Sturzzahl von Faktor 1 (100 kg)	Anprallkraft/ Fangstoß (Sturzfaktor 0.3)	Statische Ausdehnung	Mantelverschiebung	Mantelanteil	Minderung im Wasser	Material	
			g/m	kN	kN		kN	50/150 kg (%)	mm				
2813	IRIDIUM 10.5 mm HEATCORE	50 m	70	29.3	18	22	4.9	2.5	0	37	1.9	Polyamide 6 Polyamide 6 Polyamid 6	A
		200 m											
2814	IRIDIUM 11 mm HEATCORE	50 m	77	32.7	20.7	53	5.2	2.3	0	35	2.4	Polyamide 6 Polyamide 6 Polyamid 6	A
		200 m											

## Prium 10.5 mm

2815

ROPE ACCESS

TEAM RESCUE

TREE CLIMBING

GENERAL

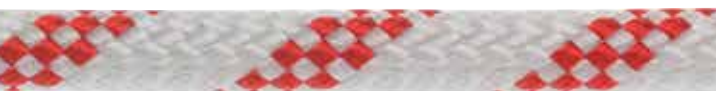

White/Red - 501: 50 m, 2001: 200 m, 6001: 600 m

La sua speciale struttura, con calza in poliestere a 32 fusi con filo ritorto e anima in poliammide, fa di Prium 10.5 mm una corda semi-statica dalle qualità eccezionali. Alto carico di rottura ed elevata resistenza all'abrasione si uniscono ad una ottima staticità.

La grande morbidezza la rende particolarmente apprezzabile durante l'uso di discensori e bloccanti.

L'uso del poliestere per la calza riducono gli effetti negativi di umidità e polvere che si riscontrano normalmente nell'uso delle corde interamente in poliammide.

Sa structure spéciale, avec une gaine en polyester à 32 fuseaux avec fil retordu et âme en polyamide, fait du Prium 10,5 mm un câble semi-statique aux qualités exceptionnelles. Une haute charge de rupture et une résistance élevée à l'abrasion sont associées à d'excellentes propriétés statiques.

La grande souplesse la rend particulièrement appréciable lors de l'utilisation de descendeurs et de bloqueurs.

L'utilisation de polyester pour la gaine réduit les effets négatifs de l'humidité et de la poussière que l'on trouve normalement dans l'utilisation des cordes entièrement en polyamide.

Seine besondere Struktur, mit einem Polyesteremantel aus 32-facher Flechtkonstruktion und Polyamidkern, macht aus Prium 10.5 mm ein halb-statisches Seil von außergewöhnlicher Qualität. Hohe Bruchlast und erhöhte Abriebbeständigkeit vereinen sich mit einer ausgezeichneten Starrheit.

Die große Geschmeidigkeit lässt sich besonders bei der Anwendung mit Abseilgeräten und Seilklemmen schätzen.

Die Verwendung von Polyester für den Mantel verringert die negativen Effekte von Feuchtigkeit und Staub, die man normalerweise bei vollständig aus Polyamid bestehenden Seilen antrifft.

## Prium 11 mm

2816

ROPE ACCESS

TEAM RESCUE

TREE CLIMBING

GENERAL



White/Red - 501: 50 m, 2001: 200 m, 6001: 600 m

Corda semi-statica da 11 mm caratterizzata da un eccellente carico di rottura e che offre allo stesso tempo una grande morbidezza per un facile utilizzo in combinazione con discensori e bloccanti.

Sono inoltre ottime le caratteristiche di resistenza all'abrasione e di ridotto allungamento.

Tutto questo grazie alla sua speciale struttura con calza in poliestere a 32 fusi con filo ritorto e anima in poliammide, che riduce inoltre gli effetti negativi di umidità e polvere che si riscontrano normalmente nell'uso delle corde interamente in poliammide.

Corde semi-statique de 11 mm caractérisée par une excellente charge à la rupture et offrant en même temps une grande souplesse pour une utilisation facile avec des descendeurs et des bloqueurs.

Les caractéristiques de résistance à l'abrasion et d'allongement réduit sont également excellentes.

Tout cela grâce à sa structure spéciale avec une gaine en polyester à 32 fuseaux avec fil retordu et une âme en polyamide, qui réduit également les effets négatifs de l'humidité et de la poussière que l'on retrouve normalement dans l'utilisation de cordes entièrement en polyamide.

Halbstatisches 11-mm-Seil, das sich durch eine ausgezeichnete Bruchlast und gleichzeitig durch große Geschmeidigkeit für eine einfache Anwendung mit Abseil- und Klemmgeräten kennzeichnet.

Auch die Beständigkeit gegen Abrieb und reduzierte Dehnung ist optimal. Dies alles dank seiner besonderen Struktur mit dem Polyesteremantel aus 32-facher Flechtkonstruktion und dem Polyamidkern, der zudem die negativen Effekte von Feuchtigkeit und Staub mindert, die man normalerweise bei vollständig aus Polyamid bestehenden Seilen antrifft.

Art.	Descrizione articolo	Lunghezza	Peso	Carico rottura	Resistenza nodo a 8	N° cadute fattore 1 (100 kg)	Forza arresto fattore 0,3	Allungamento statico	Scorrimento calza	Calza	Accorciamento in H2O	Materiale	CE
Réf.	Nom du produit	Longueur	Poids	Résistance statique	Résistance statique avec assureur en 8	Nombre de chute de facteur 1 (100 kg)	Force d'impact (facteur de chute 0,3)	Élongation statique	Glissement de la gaine	Gaine	Rétrécissement à l'eau	Matériau	
Art.nr.	Produktname	Länge	Gewicht	Statische Festigkeit	Statische Festigkeit bei Achterknoten	Sturzzahl von Faktor 1 (100 kg)	Anprallkraft/ Fangstoß (Sturzfaktor 0.3)	Statische Ausdehnung	Mantelverschiebung	Mantelanteil	Minderung im Wasser	Material	
			g/m	kN	kN		kN	50/150 kg (%)	mm				
2815	PRIUM 10.5 mm	50 m	74	31	17.8	13	5.9	1.8	0	37	2.5	PA 6 - Poliestere PA 6 - Polyester PA 6 - Polyester	A
		200 m											
		600 m											
2816	PRIUM 11 mm	50 m	79	35.7	18.2	22	5.9	2.4	0	35	2	PA 6 - Poliestere PA 6 - Polyester PA 6 - Polyester	A
		200 m											
		600 m											

## Frazen 12.2 mm

**2817**

**TREE CLIMBING**



Black/Yellow/Blue - **351**: 35 m, **451**: 45 m, **601**: 60 m



Corde semi-statica per arboricoltura di ultima generazione. L'innovativa anima interna intrecciata ed una robusta calza a 16 fusi conferiscono a Frazen 12.2 mm eccezionali caratteristiche di resistenza, staticità e maneggevolezza.

La fabbricazione in 100% poliestere riduce gli effetti negativi di umidità e polvere che si riscontrano normalmente nell'uso delle corde in poliammide.

E' disponibile in diverse lunghezze con un'estremità asolata: il rivoluzionario sistema di impalmatura garantisce ridottissime dimensioni dell'asola, che è quindi in grado di passare agevolmente all'interno dei dispositivi Prusik meccanici.

Corde semi-statique de dernière génération pour l'élagage.

L'innovante âme tressée et une robuste gaine à 16 fuseaux confèrent à la Frazen 12.2 mm d'exceptionnelles caractéristiques de résistance, de staticité et de maniabilité.

La fabrication à 100% en polyester réduit les effets négatifs de l'humidité et de la poussière normalement rencontrés lors de l'utilisation de cordes en polyamide.

Elle est disponible en différentes longueurs avec une extrémité bouclée : le système révolutionnaire d'épissure garantit les très petites dimensions de la boucle, ce qui lui permet de passer facilement à l'intérieur des dispositifs de Prusik mécanique.

Halbstatistisches Seil der letzten Generation für Baumpflege.

Der innovative geflochtene Kern und der strapazierfähige 16-fach geflochtene Mantel verleihen Frazen 12.2 mm außergewöhnliche Eigenschaften: Strapazierfähigkeit, Starrheit und Handlichkeit.

Die Herstellung aus 100 % Polyester verringert die negativen Effekte von Feuchtigkeit und Staub, die man normalerweise bei vollständig aus Polyamid bestehenden Seilen antrifft.

Es ist in verschiedenen Längen mit Öse an einem Ende erhältlich: Das revolutionäre Spleißsystem garantiert superreduzierte Ösenausmaße, die deshalb bequem durch mechanische Prusik-Vorrichtungen passt.

## Blazer 11 mm

**0811**

**TEAM RESCUE**

**TOWERS/INDUSTRY**



Anthracite grey - **2001**: 200 m

**BLACK LINE**

Pag. 211

Corde semi-statica maggiormente resistente al fuoco ed alle alte temperature.

L'anima in poliammide conferisce le proprietà di resistenza meccaniche, mentre la calza in aramide è in grado di resistere alla fusione fino a 450°C.

Corde semi-statique d'une meilleure résistance au feu et aux températures élevées.

Le noyau en polyamide confère les propriétés de résistance mécanique, tandis que la gaine en aramide est capable de résister à la fusion jusqu'à 450°C.

Feuer- und hochtemperaturbeständigeres halbstatistisches Seil.

Der Polyamidkern verleiht die mechanischen Festigkeitseigenschaften, während der Aramidmantel einer Schmelzung bis 450°C standhalten kann.

Art.	Descrizione articolo	Lunghezza	Peso	Carico rottura	Resistenza nodo a 8	N° cadute fattore 1 (100 kg)	Forza arresto fattore 0,3	Allungamento statico	Scorrimento calza	Calza	Accorciamento in H2O	Materiale	CE
Réf.	Nom du produit	Longueur	Poids	Résistance statique	Résistance statique avec assureur en 8	Nombre de chute de facteur 1 (100 kg)	Force d'impact (facteur de chute 0,3)	Élongation statique	Glissement de la gaine	Gaine	Rétrécissement à l'eau	Matériau	
Art.nr.	Produktname	Länge	Gewicht	Statische Festigkeit	Statische Festigkeit bei Achterknoten	Sturzzahl von Faktor 1 (100 kg)	Anprallkraft/ Fangstoß (Sturzfaktor 0.3)	Statische Ausdehnung	Mantelverschiebung	Mantelanteil	Minderung im Wasser	Material	
			g/m	kN	kN		kN	50/150 kg (%)	mm				EN 1891
2817	FRAZEN 12.2 mm	35 m	105	30.1	>15	>5	5.7	2.4	0	58	0.2	Polyestere Polyester Polyester	A
		45 m											
		60 m											
0811	BLAZER 11 mm	200 m	75	36	24	11	5.7	3.2	0	41	1.8	Aramid - Poliammide Aramid - Polyamide Aramid - Polyamid	A



Light blue/Green/Sky blue  
**501:** 50 m, **601:** 60 m, **2001:** 200 m, **6001:** 600 m



Red/Papaya orange/Fluo yellow  
**502:** 50 m, **602:** 60 m, **2002:** 200 m, **6002:** 600 m



Fluo yellow/Green – **501:** 50 m, **601:** 60 m, **2001:** 200 m

## Cluster 10.5 mm

**2237**

ROPE ACCESS

TREE CLIMBING

SELF RESCUE

Corda dinamica caratterizzata da una bassa forza d'arresto e da un'ottima robustezza, per utilizzo intenso.

Corde dynamique caractérisée par une faible force de choc et une résistance optimum, pour un usage intensif.

Dynamisches Seil, durch einen geringen Fangstoß und eine optimale Solidität gekennzeichnet, für einen intensiven Gebrauch.

## Magnon 11 mm

**2238**

ROPE ACCESS

TREE CLIMBING







TEAM RESCUE

Corda dinamica eccezionalmente robusta, in grado di resistere ai peggiori attriti, abrasioni e sollecitazioni su spigoli.

Corde dynamique exceptionnellement robuste, capable de résister aux pires frottements, à l'abrasion et aux sollicitations sur les arêtes.

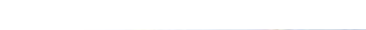
Außergewöhnlich solides dynamisches Seil, das den schlimmsten Reibungen, Abrieben und Beanspruchungen an Kanten standhalten kann.

Art.	Descrizione articolo	Lunghezza	Peso	Forza d'arresto	Cadute UIAA	Allungamento Dinamico	Allungamento Statico	Scorrimento calza	Dry	MiddleMark	Materiale	CE	Tipo Type Typ	UIAA
Réf.	Nom du produit	Longueur	Poids	Force d'impact	Chutes UIAA	Élongation dynamique	Élongation statique	Glissement de la gaine		Marquage milieu	Matériau			
Art.nr.	Produktname	Längen	Gewicht	Stoßkraft	UIAA Normstürze	Dynamische Ausdehnung	Statische Ausdehnung	Mantelverschiebung		Mittelmarkierung	Material			
			g/m	kN	N°	%	%	mm						
2237	CLUSTER 10.5 mm	50 m	69	8.1	10	29.8	5.3	0	•	•	Poliamide 6 Polyamide 6 Polyamid 6	•	Intera Simple Einzel	•
		60 m												
		200 m												
		600 m												
2238	MAGNON 11 mm	50 m	73	8.5	12	29.2	6.5	3	•	•	Poliamide 6 Polyamide 6 Polyamid 6	•	Intera Simple Einzel	•
		60 m												
		200 m												

<b>0817</b> 2 mm		Orange/Blue <b>1202</b> : 120 m
<b>0818</b> 3 mm		Green/Blue <b>1201</b> : 120 m
<b>0822</b> 4 mm		Red/White <b>1201</b> : 120 m
<b>0823</b> 5 mm		Blue/Fluo yellow <b>1202</b> : 120 m
<b>0824</b> 6 mm		Orange/Grey <b>1201</b> : 120 m
<b>0825</b> 7 mm		Sky blue/Orange <b>1201</b> : 120 m
<b>0826</b> 8 mm		Red/Grey <b>1201</b> : 120 m
<b>0827</b> 5.5 mm ARAMID		Light blue/Sky blue <b>501</b> : 50 m

## Cords

**0817** 2 mm    **0824** 6 mm  
**0818** 3 mm    **0825** 7 mm  
**0822** 4 mm    **0826** 8 mm  
**0823** 5 mm    **0827** 5.5 mm ARAMID

### GENERAL

Un'ampia gamma di cordini, disponibili in diversi colori e diametri per tutti gli usi e situazioni. Il cordino in aramide da 5.5 mm presenta un alto carico di rottura e ottime proprietà idrorepellenti e di resistenza all'abrasione.

Une vaste gamme de cordelettes disponibles dans différentes couleurs et diamètres pour toutes les utilisations et les situations. La cordelette en aramide de 5.5 mm présente une charge de rupture élevée et des propriétés hydrofuges et de résistance à l'abrasion.

Eine breite Palette an Verbindungsmitteln, in verschiedenen Farben und Durchmessern für alle Verwendungen und Situationen verfügbar. Das Verbindungsmittel aus Aramid 5.5 mm weist eine hohe Bruchlast und ausgezeichnete wasserabstoßende und abriebfeste Eigenschaften auf.

Art. Réf. Art.nr.	Descrizione articolo Nom du produit Produktname	Lunghezza Longueur Länge	Peso Poids Gewicht	Carico di rottura Résistance Belastbarkeit	CE EN 564
			g		
<b>0817</b>	CORD 2 mm	120 m	2.5	0.8	
<b>0818</b>	CORD 3 mm	120 m	7	2.5	
<b>0822</b>	CORD 4 mm	120 m	10	4	•
<b>0823</b>	CORD 5 mm	120 m	15	6	•
<b>0824</b>	CORD 6 mm	120 m	23	10	•
<b>0825</b>	CORD 7 mm	120 m	30	12	•
<b>0826</b>	CORD 8 mm	120 m	43	18	•
<b>0827</b>	CORD 5.5 mm ARAMID	50 m	25	17.5	•

## Rope Protector

**0969**

### GENERAL

### ROPE ACCESS

### TREE CLIMBING

Guaina in PVC per la protezione delle corde su spigoli e superfici abrasive. Chiusura con velcro su tutta la lunghezza di 54 cm, asola di attacco.

Gaine en PVC pour protéger les cordes contre les arêtes coupantes et les surfaces abrasives. Fermeture velcro sur toute la longueur de 54 cm, boucle de fixation.

Seilschoner aus PVC zum Seilschutz an Kanten und Abrieboberflächen. Klettverschluss an der ganzen Länge von 54 cm, Befestigungsschleufe.

Art. Réf. Art.nr.	Descrizione articolo Nom du produit Produktname	Lunghezza Longueur Länge	Peso Poids Gewicht	Tessuto Matériau Material
			g	
<b>0969</b>	ROPE PROTECTOR	54 cm	75	PVC

## Rope Scissors

**0962**

### GENERAL

Forbice con lame a forma circolare. Utile in caso di emergenza per il taglio di corde sotto tensione. Dotata di chiusura di sicurezza.

Ciseaux à lames de forme circulaire. Utile en cas d'urgence pour couper des cordes sous tension. Dotés d'une fermeture de sécurité.

Schere mit kreisförmigen Scherenblättern. Für Notfälle, um unter Spannung stehende Seile durchzuschneiden. Mit Sicherung.

Art. Réf. Art.nr.	Descrizione articolo Nom du produit Produktname	Peso Poids Gewicht
		g
<b>0962</b>	ROPE SCISSORS	125





**Axion Black**  
**187903** Pag. 210

BLACK LINE

## Axion

**1879**

**187903** Black

ROPE ACCESS

TREE CLIMBING

TEAM RESCUE

Guanto per lavori su corda, in pelle di prima qualità. Massima resistenza all'usura grazie al doppio strato sul palmo con cuciture in aramide. Parti in nylon elastico sul dorso per ottima flessibilità. Inserti in morbida gomma per protezione delle dita. Polso in neoprene con chiusura a velcro. Certificazione CE EN 388 contro i rischi meccanici (Valori di protezione: abrasione 4, taglio 1, strappo 3, perforazione 3). Cinque taglie disponibili: S, M, L, XL, XXL.

Gant pour les travaux sur corde, en peau de première qualité. Résistance maximale à l'usure grâce à la double couche sur la paume avec des coutures en aramide. Parties en nylon élastique sur le dessus pour une excellente flexibilité. Inserts en gomme souple pour la protection des doigts. Poignet en néoprène avec fermeture à velcro.

Certification CE EN 388 contre les risques mécaniques (Valeurs de protection : abrasion 4, coupe 1, déchirement 3, perforation 3). Cinq tailles disponibles : S, M, L, XL, XXL.

Handschuh für Arbeiten am Seil, aus erstklassigem Leder. Höchste Verschleißfestigkeit dank doppelschichtiger Handfläche und Nähten aus Aramide. Elastische Nyloneinsätze am Handrücken für optimale Flexibilität. Weiche Gummieinsätze zum Schutz der Finger. Bündchen aus Neopren mit Klettverschluss.

CE EN 388-zertifiziert für mechanische Risiken (Schutzwerte: Abrieb 4, Schnitt 1, Riss 3, Durchstich 3).

Verfügbar in fünf Größen: S, M, L, XL, XXL.

Art. Réf. Art.nr.	Descrizione articolo Nom du produit Produktname	Taglie Tailles Größen	Peso / Paio Taglia (L) Poids / Paire Taille (L) Gewicht / Paar Größen (L)	Tessuto Matériau Material	EN 388				EAC
					Abrasione Abrasion Abrieb	Taglio Coupe Schnitt	Strappo Déchirement Riss	Perforazione Perforation Durchstich	
1879 187903	AXION AXION BLACK	S M L XL XXL	g 140	Pelle Cuir Leder	4	1	3	3	•

## Axion Light

**2122**

ROPE ACCESS

TREE CLIMBING

GENERAL



Guanto per lavori su corda. Costruzione e materiali concepiti per la massima libertà di movimento. Palmo in pelle di prima qualità, dorso in tessuto leggero e traspirante, polso elasticizzato con chiusura a velcro.

Certificazione CE EN 388 contro i rischi meccanici (Valori di protezione: abrasione 3, taglio 1, strappo 2, perforazione 2). Cinque taglie disponibili: S, M, L, XL, XXL.

Gant pour les travaux sur corde. Matériaux de construction et conception pour une liberté de mouvement maximale. Paume en peau de première qualité, dessus en tissu léger et respirant, poignet élastiqué avec fermeture Velcro.

Certification CE EN 388 contre les risques mécaniques (Valeurs de protection : abrasion 3, coupe 1, déchirement 2, perforation 2). Cinq tailles disponibles : S, M, L, XL, XXL.

Handschuh für Arbeiten am Seil. Konstruktion und Materialien für ein Höchstmaß an Bewegungsfreiheit konzipiert. Handfläche aus Leder erstklassiger Qualität, Handrücken aus leichtem, atmungsaktivem Gewebe, elastisches Bündchen mit Klettverschluss.

CE EN 388-zertifiziert für mechanische Risiken (Schutzwerte: Abrieb 3, Schnitt 1, Riss 2, Durchstich 2).

Verfügbar in fünf Größen: S, M, L, XL, XXL.

Art. Réf. Art.nr.	Descrizione articolo Nom du produit Produktname	Taglie Tailles Größen	Peso / Paio Taglia (L) Poids / Paire Taille (L) Gewicht / Paar Größen (L)	Tessuto Matériau Material	EN 388				EAC
					Abrasione Abrasion Abrieb	Taglio Coupe Schnitt	Strappo Déchirement Riss	Perforazione Perforation Durchstich	
2122	AXION LIGHT	S M L XL XXL	g 85	Pelle + Sintetico Cuir + Synthétique Leder + Synthetik	3	1	2	2	•

# CONNETTORI E MOSCHETTONI CONNECTEURS ET MOUSQUETONS VERBINDUNGSELEMENTE UND KARABINER



Manutenzioni nella fabbrica di zucchero di Zaharul Oradea SA.  
Maintenance dans la sucrerie Zaharul Oradea SA.  
Wartungsarbeiten in der Zuckerfabrik Zaharul Oradea SA.  
Oradea, Romania (courtesy of Camp Technical Solutions, ph. Riky Felderer).

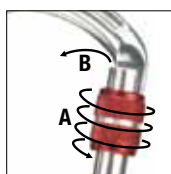

## LOCK

- Bloccaggio con ghiera a vite
- Verrouillage par virole à vis
- Schraubverschluss



## KEY LOCK

- Chiusura senza possibilità di impiglio della corda
- Fermeture sans possibilité d'accrocher la corde
- Verschluss, der das Verhaken des Seils verhindert

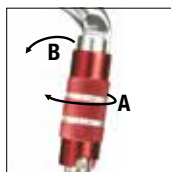

## 2LOCK

- Bloccaggio con ghiera automatica a due movimenti
- Verrouillage par virole automatique à deux mouvements
- Selbstschließender Verschluss mittels zwei Bewegungen

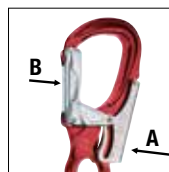

## LEVER LOCK

- Bloccaggio con leva posteriore di sicurezza
- Verrouillage avec levier postérieur de sécurité
- Verschluss mit rückseitigem Sicherheitshebel

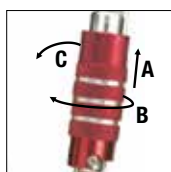

## 3LOCK

- Bloccaggio con ghiera automatica a tre movimenti
- Verrouillage par virole automatique à trois mouvements
- Selbstschließender Verschluss mittels drei Bewegungen



## IN EVIDENZA

Pur nella semplicità di un prodotto come il connettore, CAMP Safety è in grado di trovare nuove soluzioni costruttive per poter curare i minimi dettagli ed offrire una gamma varia e completa.

Alcune sottolineature:

- connettore **HMS Belay Lock brevettato**, dotato di leva interna aggiuntiva che evita la rotazione accidentale;
- moschettone **Atlas ad alta resistenza**, il modello in lega d'alluminio più resistente sul mercato;
- moschettone **Oval XL**, perfetto per l'utilizzo con carrucole, discensori, bloccanti;
- ampia scelta di forme e materiali: **acciaio al carbonio, acciaio inox e lega d'alluminio** forgiata;
- una serie di quattro modelli certificati **ANSI e CSA**, per soddisfare le esigenze del mercato nordamericano.



PATENT PENDING

## POINTS FORTS

Malgré la simplicité d'un produit comme le connecteur, CAMP Safety est en mesure de trouver de nouvelles solutions constructives pour traiter chaque détail et proposer une gamme diversifiée et complète.

En particulier :

- Le connecteur **HMS Belay Lock breveté**, avec levier interne supplémentaire qui empêche la rotation accidentelle ;
- Le mousqueton **haute résistance Atlas**, le modèle en alliage d'aluminium le plus résistant du marché ;
- Le mousqueton **Oval XL**, parfait pour une utilisation avec des poulies, des descendeurs, bloqueurs ;
- Un grand choix de formes et de matériaux : **acier au carbone, acier inoxydable et alliage d'aluminium** forgé;
- Une série de quatre modèles certifiés **ANSI et CSA**, afin de répondre aux exigences du marché nord-américain.



## HIGHLIGHTS

Trotz der Einfachheit des Produkts wie dies der Fall beim Verbinder ist, gelingt es CAMP Safety, neue konstruktive Lösungen zu finden, um die kleinsten Details zu pflegen und eine vielfältige und komplette Palette anzubieten.

Einige Hervorhebungen:

- **patentierter** Verbinder **HMS Belay Lock**, mit zusätzlichem internem Schnapper, der die unbeabsichtigte Drehung verhindert;
- **hochfester** Karabiner **Atlas**, das am Markt widerstandsfesteste Modell aus Aluminiumlegierung;
- Karabiner **Oval XL**, perfekt für den Einsatz mit Seilrollen, Abseilgeräten, Seilklemmen;
- breite Auswahl an Formen und Materialien: **Karbonstahl, Edelstahl** und geschmiedete **Aluminiumlegierung**;
- eine Serie von 4 **ANSI und CSA** zertifizierten Modellen, für die Bedürfnisse des nordamerikanischen Marktes.



**CONNETTORI / CONNECTEURS / VERBINDUNGSELEMENTE**

Art. Réf. Art.nr.	Descrizione articolo Nom du produit Produktname	Peso Poids Gewicht									Materiale Matériau Material	CE			EAC	ANSI		
			g	kN	kN	kN	kN					mm	mm			mm	EN 12275	
2017	HOOK 53 mm	470	25					53	220	122	Steel		A		•			
0984	HOOK 60 mm	480	25					60	220	126	Alu		A		•			
2148	ANSI HOOK 62 mm	625	23				16	62	248	135	Alu		A		•	•		
098401	HOOK 110 mm	920	25					110	360	181	Alu		A					
0995	HERCULES	125	30	9	16			23	140	71	Alu	K	T	•	•			
2128	HORAI	120	28	7	12			27	160	76	Alu	K	T	•	•			
0986	HOOK 18 mm	230	25					18	130	56	Steel		T		•			
0925	SWIVEL HOOK 20 mm	330	23					20	173	61	Steel		T					
2149	SWIVEL ALU HOOK 3LOCK	185	30					23	180	79	Alu		T		•			

**MOSCHETTONI IN ACCIAIO / MOUSQUETONS EN ACIER / KARABINER AUS STAHL**

Art. Réf. Art.nr.	Descrizione articolo Nom du produit Produktname	Peso Poids Gewicht									Materiale Matériau Material	CE		EAC	ANSI		
			g	kN	kN	kN	kN					mm	mm		mm	EN 12275	
1455	OVAL PRO LOCK	180	30	15	9			17	109	56	Steel	B / H	B / A / T	•			
1878	OVAL PRO 2LOCK	200	30	15	9			17	109	56	Steel	B	B / A / T	•			
1456	OVAL PRO 3LOCK	210	30	15	9			17	109	56	Steel	B	B / A / T	•			
1877	D PRO LOCK	250	50	15	18			24	114	72	Steel	B	B	•			
187701	D PRO 2LOCK	270	50	15	18			24	114	72	Steel	B	B	•			
187702	D PRO 3LOCK	280	50	15	18			24	114	72	Steel	B	B	•			
0981	OVAL STANDARD LOCK	165	28	7	10			16	108	58	Steel		B	•			
2146	ANSI OVAL 3LOCK	220	30				16	17	103	62	Steel		B		•	•	
2145	ANSI D 3LOCK	250	41				16	19	111	68	Steel		B		•	•	

**MOSCHETTONI IN LEGA D'ALLUMINIO / MOUSQUETONS EN ALLIAGE D'ALUMINIUM / KARABINER AUS ALUMINIUMLEGIERUNG**

Art. Réf. Art.nr.	Descrizione articolo Nom du produit Produktname	Peso Poids Gewicht									Materiale Matériau Material	CE		EAC	ANSI		
			g	kN	kN	kN	kN					mm	mm		mm	EN 12275	
2147	ANSI OVAL ALU 3LOCK	130	23				16	20	124	76	Alu		B		•	•	
2123	OVAL XL LOCK	71	28	11	7			20	110	62	Alu	X	B	•			
212304	OVAL XL LOCK BLACK																
2124	OVAL XL 2LOCK	76	28	11	7			20	110	62	Alu	X	B	•			
2125	OVAL XL 3LOCK	77	28	11	7			20	110	62	Alu	X	B	•			
1115	OVAL COMPACT LOCK	71	24	10	7			15	106	57	Alu	X	B				
113601	HMS LOCK - Polished	78	25	8	8			23	116	73	Alu	H	B				
113603	HMS LOCK - Blue																
113604	HMS LOCK - Black																
118303	HMS 2LOCK	86	25	8	8			23	116	73	Alu	H	B				
118403	HMS 3LOCK	86	25	8	8			23	116	73	Alu	H	B				
137304	ATLAS LOCK	87	40	10	13			23	120	68	Alu	B	B	•			
137404	ATLAS 2LOCK	92	40	10	13			23	120	68	Alu	B	B	•			
137504	ATLAS 3LOCK	92	40	10	13			23	120	68	Alu	B	B	•			
136303	GUIDE XL LOCK	82	28	9	8			24	117	75	Alu	B	B				
136403	GUIDE XL 2LOCK	86	28	9	8			24	117	75	Alu	B	B				
136503	GUIDE XL 3LOCK	86	28	9	8			24	117	75	Alu	B	B				
1176	HMS BELAY LOCK	75	23	10	7			24	113	77	Alu	H	B / T	•			

**MAGLIE RAPIDE / MAILLONS RAPIDES / SCHRAUBGLIEDER**

Art. Réf. Art.nr.	Descrizione articolo Nom du produit Produktname	Peso Poids Gewicht						Materiale Matériau Material	CE		EAC
									EN 12275	EN 362	
0934	OVAL QUICK LINK STEEL 8 mm	81	40	10	9	74	39	Steel	Q	Q	•
0935	OVAL QUICK LINK STEEL 10 mm	151	45	10	12	89	47	Steel	Q	Q	•
0939	OVAL QUICK LINK STAINLESS 8 mm	76	50	10	9	74	39	Inox	Q	Q	•
0949	OVAL QUICK LINK STAINLESS 10 mm	145	50	10	12	89	47	Inox	Q	Q	•
0691	D QUICK LINK STEEL 10 mm	157	48	13	12	86	69	Steel	Q	Q	•
0955	DELTA QUICK LINK STEEL 8 mm	88	30	10	10	73	56	Steel	Q	Q	•
0961	DELTA QUICK LINK STEEL 10 mm	164	40	10	12	87	69	Steel	Q	Q	•
0991	DELTA QUICK LINK STAINLESS 8 mm	85	35	10	10	73	56	Inox	Q	Q	•
0992	DELTA QUICK LINK STAINLESS 10 mm	156	45	10	12	87	69	Inox	Q	Q	•
0671	D QUICK LINK ALU 12 mm	125	25	16	14	107	85	Alu	Q	Q	•

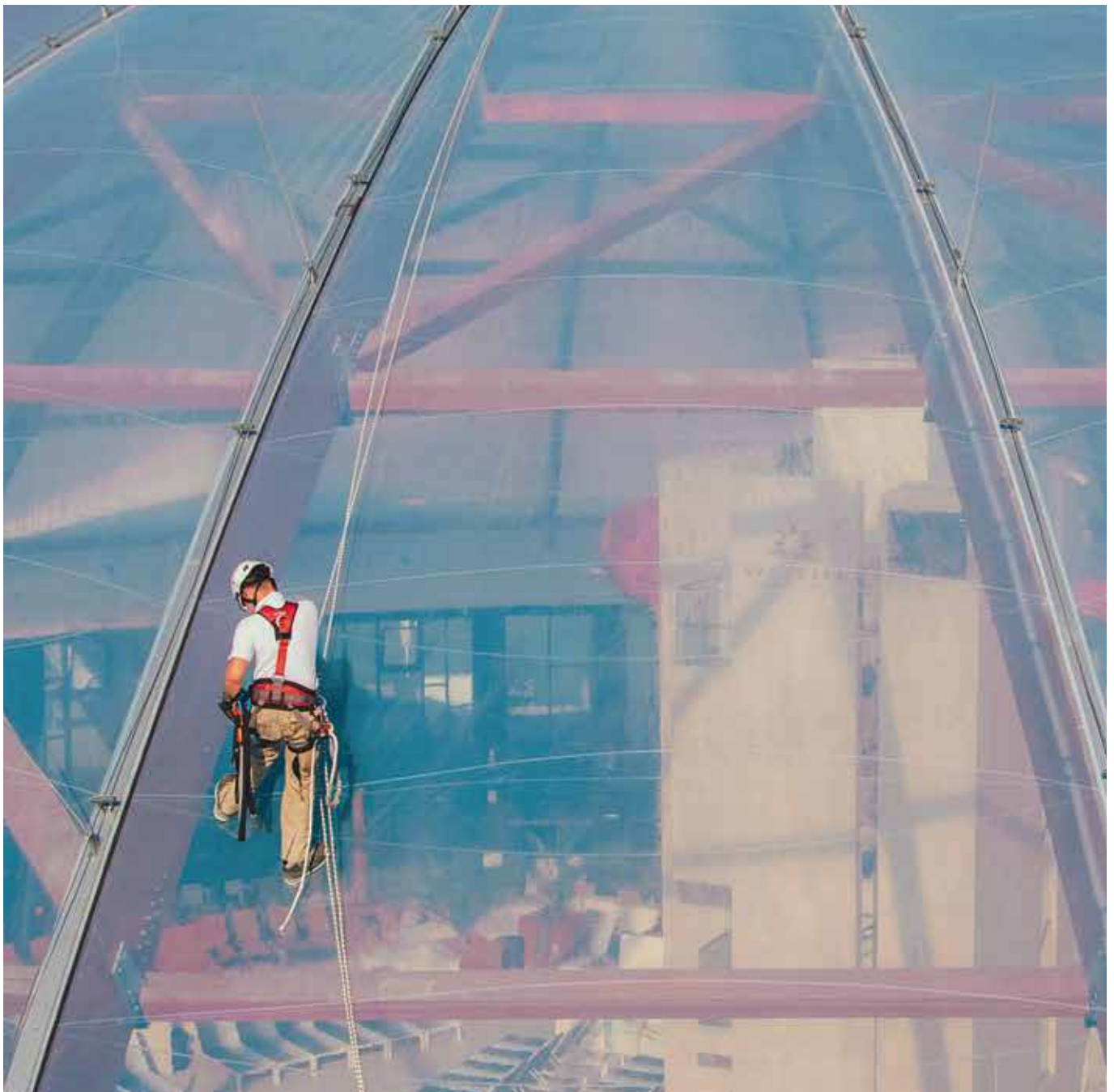

Calata con il discensore Giant sulla cupola dell'Aquapark Nymphaea.  
 Descente avec le descendeur Giant sur le dôme du parc aquatique Nymphaea.  
 Ablassen mit dem Abseilgerät Giant an der Kuppel des Aquapark Nymphaea.  
 Oradea, Romania (courtesy of Camp Technical Solutions, ph. Amazing Visuals Studio).

# GAMMA - GAMME - SORTIMENT

## CONNETTORI / CONNECTEURS / VERBINDUNGSELEMENTE



**HOOK 53 mm**  
2017



**HOOK 60 mm**  
0984



**ANSI HOOK 62 mm**  
2148



**HOOK 110 mm**  
098401



**HERCULES**  
0995



**HORAI**  
2128



**HOOK 18 mm**  
0986



**SWIVEL HOOK 20 mm**  
0925



**SWIVEL ALU HOOK 3LOCK**  
2149

## MOSCHETTONI IN ACCIAIO / MOUSQUETONS EN ACIER / KARABINER AUS STAHL



**OVAL PRO**  
1455-1878-1456



**D PRO**  
1877-187701-187702



**OVAL STANDARD LOCK**  
0981



**ANSI OVAL 3LOCK**  
2146



**ANSI D 3LOCK**  
2145

## MOSCHETTONI IN LEGA D'ALLUMINIO / MOUSQUETONS EN ALLIAGE D'ALUMINIUM / KARABINER AUS ALUMINIUMLEGIERUNG



**ANSI OVAL ALU 3LOCK**  
2147



**OVAL XL**  
2123-2124-2125



**OVAL COMPACT LOCK**  
1115



**HMS**  
1136-1183-1184



**ATLAS**  
1373-1374-1375



**GUIDE XL**  
1363-1364-1365



**HMS BELAY LOCK**  
1176

## MAGLIE RAPIDE / MAILLONS RAPIDES / SCHRAUBGLIEDER



**OVAL QUICK LINK STEEL**  
0934-0935



**OVAL QUICK LINK STAINLESS**  
0939-0949



**D QUICK LINK STEEL**  
0691



**DELTA QUICK LINK STEEL**  
0955-0961



**DELTA QUICK LINK STAINLESS**  
0991-0992



**D QUICK LINK ALU**  
0671

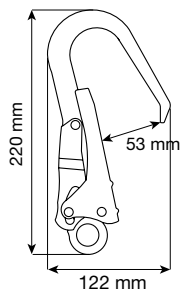

## Hook 53 mm

2017

CONSTRUCTION TOWERS/INDUSTRY

Connettore in acciaio per la connessione a strutture metalliche di grandi dimensioni, come ad esempio i ponteggi.

Bloccaggio a doppia leva per la massima sicurezza e la massima facilità di apertura.

Connecteur en acier pour le raccordement à des structures métalliques de grandes dimensions, telles que des échafaudages.

Verrouillage à double de levier pour une sécurité maximale et une facilité d'ouverture maximale.

Verbindungselement aus Stahl, für eine Anbringung an großen metallischen Strukturen, wie Baugerüsten.

Doppelschnappersperre für maximale Sicherheit und einfaches Öffnen.

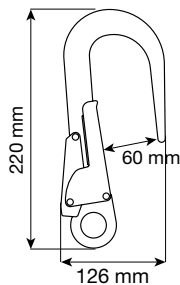

## Hook 60 mm

0984

CONSTRUCTION TOWERS/INDUSTRY

Connettore in lega d'alluminio per la connessione a strutture metalliche. L'apertura maggiorata permette l'aggancio a travi e tubi con dimensione fino a 60 mm.

Bloccaggio a doppia leva per la massima sicurezza e la massima facilità di apertura.

Connecteur en alliage d'aluminium pour l'amarrage à des structures métalliques. La grande ouverture permet l'accrochage aux poutres et aux tuyaux avec des dimensions allant jusqu'à 60 mm.

Verrouillage à double de levier pour une sécurité maximale et une facilité d'ouverture maximale.

Verbindungselement aus Aluminiumlegierung, für eine Anbringung an metallischen Strukturen.

Die vergrößerte Öffnung ermöglicht das Anbringen an Balken und Rohren mit einem Ausmaß bis zu 60 mm.

Doppelschnappersperre für maximale Sicherheit und einfaches Öffnen.

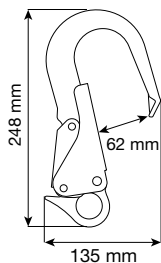

## ANSI Hook 62 mm

2148

TOWERS/INDUSTRY CONSTRUCTION

Connettore ad alta resistenza in lega d'alluminio, per la connessione a strutture metalliche.

L'apertura maggiorata permette l'aggancio a travi e tubi con dimensione fino a 62 mm.

Le certificazioni ANSI e CSA lo rendono particolarmente resistente anche in caso di sollecitazioni sulla leva, in grado di resistere fino a 16 kN / 3600 lbs.

Bloccaggio a doppia leva per la massima sicurezza e la massima facilità di apertura.

Connecteur de haute résistance en alliage d'aluminium pour l'amarrage à des structures métalliques. La grande ouverture permet l'accrochage aux poutres et aux tuyaux avec des dimensions allant jusqu'à 62 mm.

Les certifications ANSI et CSA le rend particulièrement résistant même en cas de contraintes sur le doigt, avec la capacité de résister à un maximum de 16 kN/3600 lbs.

Verrouillage à double de levier pour une sécurité maximale et une facilité d'ouverture maximale.

Äußerst strapazierfähiges Verbindungselement aus Aluminiumlegierung, für eine Anbringung an metallischen Strukturen. Die vergrößerte Öffnung ermöglicht das Anbringen an Balken und Rohren mit einem Ausmaß bis zu 62 mm.

Die Zertifizierungen ANSI und CSA verleihen ihm besonderen Widerstand auch bei Belastungen des Schnappers, er widersteht bis zu 16 kN / 3600 lbs.

Doppelschnappersperre für maximale Sicherheit und einfaches Öffnen.

Art. Réf. Art.nr.	Descrizione articolo Nom du produit Produktname	Peso Poids Gewicht							CE	EAC	ANSI	SA
		g	kN	kN	mm	mm	mm	mm				
2017	HOOK 53 mm	470	25			53	220	122	A	•		
0984	HOOK 60 mm	480	25			60	220	126	A	•		
2148	ANSI HOOK 62 mm	625	23	16		62	248	135	A		•	•

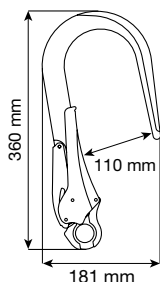

## Hook 110 mm

**098401**

**TOWERS/INDUSTRY**

Connettore ad ampia apertura in lega d'alluminio. Indispensabile quando ci si trova a doversi ancorare a tubi e travi fino a 110 mm.

Bloccaggio a doppia leva per la massima sicurezza e la massima facilità di apertura.

Connecteur d'ample ouverture en alliage d'aluminium. Indispensable pour l'amarrage à des tuyaux et des poutres jusqu'à 110 mm.

Verrouillage à double de levier pour une sécurité maximale et une facilité d'ouverture maximale.

Verbindungselement mit großzügiger Öffnung aus Aluminiumlegierung. Unerlässlich für Verankerungen an Balken und Rohren bis zu 110 mm.

Doppelschnappersperre für maximale Sicherheit und einfaches Öffnen.

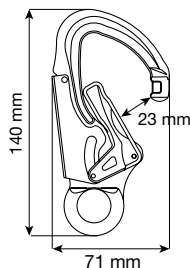

## Hercules

**0995**

**ROPE ACCESS**

**TEAM RESCUE**

**ROOFS**

Connettore in lega d'alluminio forgiata: compatto ed ergonomico per l'aggancio a cavi, anelli metallici o ancoraggi provvisori tessili.

Chiusura keylock che evita impigliamenti accidentali durante le manovre.

Bloccaggio a doppia leva per la massima sicurezza e la massima facilità di apertura.

Connecteur en alliage d'aluminium forgé : compact et ergonomique pour l'amarrage à aux câbles, anneaux métalliques ou ancrages textiles provisoires.

Chiusura keylock qui empêche les accrochages accidentels lors de manoeuvres.

Verrouillage à double de levier pour une sécurité maximale et une facilité d'ouverture maximale.

Verbindungselement aus geschmiedeter Aluminiumlegierung: kompakt und ergonomisch, für eine Anbringung an Seilen, Metallringen oder provisorischen Textilanschlagpunkten.

Keylock-Verschluss gegen unbeabsichtigtes Verheddern während der Manöver.

Doppelschnappersperre für maximale Sicherheit und einfaches Öffnen.

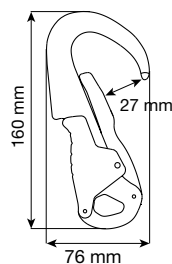

## Horai

**2128**

**ROPE ACCESS**

**TEAM RESCUE**

Innovativo connettore che, seppur di piccole dimensioni, offre una larga apertura della leva combinata con un'ottima ergonomia.

Forgiato in lega d'alluminio, è perfetto per l'aggancio a cavi, anelli metallici o ancoraggi provvisori tessili.

Chiusura keylock che evita impigliamenti accidentali durante le manovre.

Bloccaggio a doppia leva per la massima sicurezza e la massima facilità d'apertura.

Connecteur innovant qui, bien que de petite taille, offre une large ouverture du doigt, combinée à une ergonomie optimale.

Alliage d'aluminium forgé, est parfait pour l'amarrage aux câbles, anneaux métalliques ou ancrages textiles provisoires.

Fermeture keylock qui empêche les accrochages accidentels lors de manoeuvres.

Verrouillage à double de levier pour une sécurité maximale et une facilité d'ouverture maximale.

Innovatives Verbindungselement, wenn auch von kleinem Ausmaß, bietet es eine breite Öffnung mit kombiniertem Schnapper mit ausgezeichneter Ergonomie.

Aus Aluminiumlegierung geschmiedet, perfekt für eine Anbringung an Seilen, Metallringen oder provisorischen Textilanschlagpunkten.

Keylock-Verschluss gegen unbeabsichtigtes Verheddern während der Manöver.

Doppelschnappersperre für maximale Sicherheit und einfaches Öffnen.

Art. Réf. Art.nr.	Descrizione articolo Nom du produit Produktname	Peso Poids Gewicht								CE	EN 12275	EN 362		EAC
		g	kN	kN	kN	mm	mm	mm	K					
098401	HOOK 110 mm	920	25				110	360	181			A		
0995	HERCULES	125	30	9	16		23	140	71	K		T	•	•
2128	HORAI	120	28	7	12		27	160	76	K		T	•	•

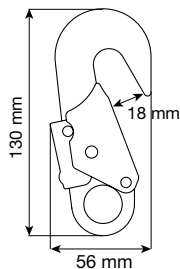

## Hook 18 mm

**0986**

**CONSTRUCTION**

**ROOFS**

Connettore in acciaio di ridotte dimensioni, utilizzabile per la connessione ai cavi delle linee vita orizzontali o ai punti di attacco delle imbracature.

Bloccaggio a doppia leva per la massima sicurezza e la massima facilità d'apertura.

Connecteur en acier de dimensions réduites, utilisable pour la connexion aux câbles des lignes de vie horizontales ou aux points d'attache du harnais.

Verrouillage à double de levier pour une sécurité maximale et une facilité d'ouverture maximale.

Verbindungselement aus Stahl in geringerem Ausmaß, anwendbar für eine Anbringung an horizontalen Seilführern oder an den Gurtanschlagpunkten

Doppelschnappersperre für maximale Sicherheit und einfaches Öffnen.

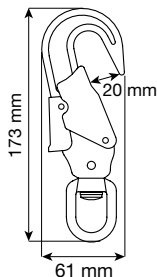

## Swivel Hook 20 mm

**0925**

**CONSTRUCTION**

**CONFINED**

Connettore in acciaio dotato di funzione girevole, che evita la torsione dei cordini o dei cavi metallici a cui è connesso.

Bloccaggio a doppia leva per la massima sicurezza e la massima facilità d'apertura.

Dotato di indicatore di caduta che si attiva quando sollecitato oltre i 250 kg.

Connecteur en acier ayant un émerillon, qui empêche la torsion des longes ou des câbles métalliques auxquels il est connecté.

Verrouillage à double de levier pour une sécurité maximale et une facilité d'ouverture maximale.

Equipé avec un indicateur de chute qui s'active lorsqu'il est sollicité à plus de 250 kg.

Verbindungselement aus Stahl mit Drehgelenk, dies verhindert das Verdrehen von Schnüren oder Metallseilen, an denen es befestigt wird.

Doppelschnappersperre für maximale Sicherheit und einfaches Öffnen.

Mit einem Fallindikator ausgestattet, der sich bei einer Belastung von über 250 kg aktiviert.

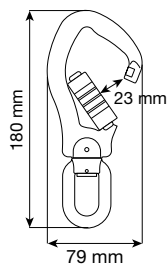

## Swivel Alu Hook 3Lock

**2149**

**TREE CLIMBING**

**ROPE ACCESS**

Connettore in lega d'alluminio dotato di funzione girevole, che evita la torsione dei cordini o dei cavi metallici a cui è connesso.

L'ampia apertura e la forma ergonomica lo rendono ottimale per le applicazioni più tecniche.

Chiusura keylock che evita impigliamenti accidentali durante le manovre.

Bloccaggio con ghiera automatica che richiede tre azioni per l'apertura: far scorrere, ruotare e premere.

Dotato di indicatore di caduta che si attiva quando sollecitato oltre i 350 kg.

Connecteur en alliage d'aluminium ayant un émerillon, qui empêche la torsion des longes ou des câbles métalliques auxquels il est connecté.

La grande ouverture et la conception ergonomique le rendent parfait pour les applications les plus techniques.

Fermeture keylock qui empêche les accrochages accidentels lors de manoeuvres.

Verrouillage par virole automatique qui nécessite trois actions pour l'ouverture : faire glisser, tourner et appuyer.

Equipé avec un indicateur de chute qui s'active lorsqu'il est sollicité à plus de 350 kg.

Verbindungselement aus Aluminiumlegierung mit Drehgelenk, dies verhindert das Verdrehen von Schnüren oder Metallseilen, an denen es befestigt wird.

Die großzügige Öffnung und die ergonomische Form machen es ideal für technische Anwendungen.

Keylock-Verschluss gegen unbeabsichtigtes Verheddern während der Manöver.

Automatischer Sperrmechanismus, welcher drei Schritte zum Öffnen verlangt: schieben, drehen und drücken.

Mit einem Fallindikator ausgestattet, der sich bei einer Belastung von über 350 kg aktiviert.

Art. Réf. Art.nr.	Descrizione articolo Nom du produit Produktname	Peso Poids Gewicht						EN 362	EAC
		g							
0986	HOOK 18 mm	230	25	18	130	56	T		•
0925	SWIVEL HOOK 20 mm	330	30	20	173	61	T		•
2149	SWIVEL ALU HOOK 3LOCK	185	30	23	180	79	T		•

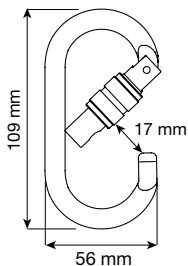

## Oval Pro Lock

**1455**

ROPE ACCESS

TREE CLIMBING

TEAM RESCUE

ROOFS

Moschettone ad alta resistenza in acciaio. La forma ovale è perfetta per l'uso con carrucole, discensori e bloccanti.

Chiusura keylock che evita impigliamenti accidentali durante le manovre.

Bloccaggio con ghiera a vite.

Mousqueton de haute résistance en acier. La forme ovale est parfaite pour une utilisation avec des poulies, descendeurs et bloqueurs.

Fermeture keylock qui empêche les accrochages accidentels lors de manoeuvres.

Verrouillage par virole à vis.

Sehr strapazierfähiger Stahlkarabiner. Die ovale Form ist perfekt für eine Anwendung mit Seilrollen, Abseil- und Klemmgeräten.

Keylock-Verschluss gegen unbeabsichtigtes Verheddern während der Manöver.

Schraubverschluss.

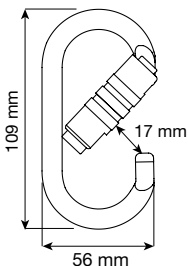

## Oval Pro 2Lock

**1878**

ROPE ACCESS

TREE CLIMBING

TEAM RESCUE

ROOFS

Moschettone ad alta resistenza in acciaio. La forma ovale è perfetta per l'uso con carrucole, discensori e bloccanti.

Chiusura keylock che evita impigliamenti accidentali durante le manovre.

Bloccaggio con ghiera automatica che richiede due azioni per l'apertura: ruotare e premere.

Mousqueton de haute résistance en acier. La forme ovale est parfaite pour une utilisation avec des poulies, descendeurs et bloqueurs.

Fermeture keylock qui empêche les accrochages accidentels lors de manoeuvres.

Verrouillage par virole automatique qui nécessite deux actions pour l'ouverture : tourner et appuyer.

Sehr strapazierfähiger Stahlkarabiner. Die ovale Form ist perfekt für eine Anwendung mit Seilrollen, Abseil- und Klemmgeräten.

Keylock-Verschluss gegen unbeabsichtigtes Verheddern während der Manöver.

Automatischer Sperrmechanismus, welcher zwei Schritte zum Öffnen verlangt: drehen und drücken.

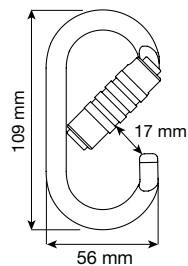

## Oval Pro 3Lock

**1456**

ROPE ACCESS

TREE CLIMBING

TEAM RESCUE

ROOFS

Moschettone ad alta resistenza in acciaio. La forma ovale è perfetta per l'uso con carrucole, discensori e bloccanti.

Chiusura keylock che evita impigliamenti accidentali durante le manovre.

Bloccaggio con ghiera automatica che richiede tre azioni per l'apertura: far scorrere, ruotare e premere.

Mousqueton de haute résistance en acier. La forme ovale est parfaite pour une utilisation avec des poulies, descendeurs et bloqueurs.

Fermeture keylock qui empêche les accrochages accidentels lors de manoeuvres.

Verrouillage par virole automatique qui nécessite trois actions pour l'ouverture : faire glisser, tourner et appuyer.

Sehr strapazierfähiger Stahlkarabiner. Die ovale Form ist perfekt für eine Anwendung mit Seilrollen, Abseil- und Klemmgeräten.

Keylock-Verschluss gegen unbeabsichtigtes Verheddern während der Manöver.

Automatischer Sperrmechanismus, welcher drei Schritte zum Öffnen verlangt: schieben, drehen und drücken.

Art. Réf. Art.nr.	Descrizione articolo Nom du produit Produktname	Peso Poids Gewicht							CE		EAC
		g	kN	kN	kN	mm	mm	mm	EN 12275	EN 362	
1455	OVAL PRO LOCK	180	30	15	9	17	109	56	B / H	B / A / T	•
1878	OVAL PRO 2LOCK	200	30	15	9	17	109	56	B	B / A / T	•
1456	OVAL PRO 3LOCK	210	30	15	9	17	109	56	B	B / A / T	•



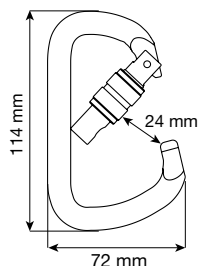

## D Pro Lock

1877

ROPE ACCESS TREE CLIMBING TEAM RESCUE TOWERS/INDUSTRY PLATFORMS

Il moschettone in acciaio più resistente della gamma CAMP Safety, adatto agli usi più intensivi. L'ampia apertura lo rende particolarmente indicato all'alloggiamento di nodi. Chiusura keylock che evita impigliamenti accidentali durante le manovre. Bloccaggio con ghiera a vite.

Le mousqueton en acier le plus résistant de la gamme de sécurité CAMP, adapté aux utilisations les plus intensives. La large ouverture le rend particulièrement adapté pour le passage des nœuds. Fermeture keylock qui empêche les accrochages accidentels lors de manoeuvres. Verrouillage par virole à vis.

Der strapazierfähigste Stahlkarabiner der Produktpalette CAMP Safety, für die anspruchsvollsten Einsätze geeignet. Die großzügige Öffnung eignet sich besonders als Auflage für Knoten. Keylock-Verschluss gegen unbeabsichtigtes Verheddern während der Manöver. Schraubverschluss.

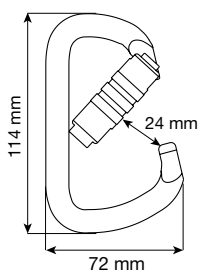

## D Pro 2Lock

187701

ROPE ACCESS TREE CLIMBING TEAM RESCUE TOWERS/INDUSTRY PLATFORMS

Il moschettone in acciaio più resistente della gamma CAMP Safety, adatto agli usi più intensivi. L'ampia apertura lo rende particolarmente indicato all'alloggiamento di nodi. Chiusura keylock che evita impigliamenti accidentali durante le manovre. Bloccaggio con ghiera automatica che richiede due azioni per l'apertura: ruotare e premere.

Le mousqueton en acier le plus résistant de la gamme de sécurité CAMP, adapté aux utilisations les plus intensives. La large ouverture le rend particulièrement adapté pour le passage des nœuds. Fermeture keylock qui empêche les accrochages accidentels lors de manoeuvres. Verrouillage par virole automatique qui nécessite deux actions pour l'ouverture : tourner et appuyer.

Der strapazierfähigste Stahlkarabiner der Produktpalette CAMP Safety, für die anspruchsvollsten Einsätze geeignet. Die großzügige Öffnung eignet sich besonders als Auflage für Knoten. Keylock-Verschluss gegen unbeabsichtigtes Verheddern während der Manöver. Automatischer Sperremechanismus, welcher zwei Schritte zum Öffnen verlangt: drehen und drücken.

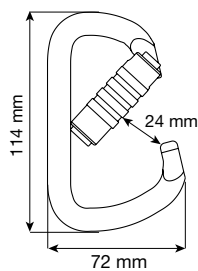

## D Pro 3Lock

187702

ROPE ACCESS TREE CLIMBING TEAM RESCUE TOWERS/INDUSTRY PLATFORMS

Il moschettone in acciaio più resistente della gamma CAMP Safety, adatto agli usi più intensivi. L'ampia apertura lo rende particolarmente indicato all'alloggiamento di nodi. Chiusura keylock che evita impigliamenti accidentali durante le manovre. Bloccaggio con ghiera automatica che richiede tre azioni per l'apertura: far scorrere, ruotare e premere.

Le mousqueton en acier le plus résistant de la gamme de sécurité CAMP, adapté aux utilisations les plus intensives. La large ouverture le rend particulièrement adapté pour le passage des nœuds. Fermeture keylock qui empêche les accrochages accidentels lors de manoeuvres. Verrouillage par virole automatique qui nécessite trois actions pour l'ouverture : faire glisser, tourner et appuyer.

Der strapazierfähigste Stahlkarabiner der Produktpalette CAMP Safety, für die anspruchsvollsten Einsätze. Die großzügige Öffnung eignet sich besonders als Auflage für Knoten. Keylock-Verschluss gegen unbeabsichtigtes Verheddern während der Manöver. Automatischer Sperremechanismus, welcher drei Schritte zum Öffnen verlangt: schieben, drehen und drücken

Art. Réf. Art.nr.	Descrizione articolo Nom du produit Produktname	Peso Poids Gewicht							CE	EN 12275	EN 362	ERC
		g	kN	kN	kN	mm	mm	mm				
1877	D PRO LOCK	250	50	15	18	24	114	72	B	B		•
187701	D PRO 2LOCK	270	50	15	18	24	114	72	B	B		•
187702	D PRO 3LOCK	280	50	15	18	24	114	72	B	B		•

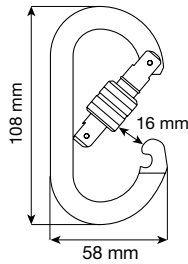

## Oval Standard Lock

0981

CONSTRUCTION

GENERAL

Il moschettone ovale in acciaio, semplice e versatile, per l'uso nelle applicazioni basiche di antiscaduta e posizionamento.  
Bloccaggio con ghiera a vite.

Mousqueton ovale en acier, simple et polyvalent, pour une utilisation dans les applications de base en antichute et en maintien.  
Verrouillage par virole à vis.

Der ovale Stahlkarabiner, einfach und vielseitig, für den Gebrauch in allen Grundanwendungen für Fallschutz und Positionierungen.  
Schraubverschluss.

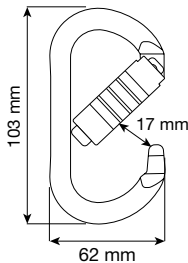

## ANSI Oval 3Lock

2146

ROPE ACCESS

TREE CLIMBING

TEAM RESCUE

ROOFS

Moschettone ad alta resistenza in acciaio. La forma ovale è perfetta per l'uso con carrucole, discensori e bloccanti.

Le certificazioni ANSI e CSA lo rendono particolarmente resistente anche in caso di sollecitazioni sulla leva, in grado di resistere fino a 16 kN / 3600 lbs.

Chiusura keylock che evita impigliamenti accidentali durante le manovre.

Bloccaggio con ghiera automatica che richiede tre azioni per l'apertura: far scorrere, ruotare e premere.

Mousqueton de haute résistance en acier. La forme ovale est parfaite pour une utilisation avec des poulies, descendeurs et bloqueurs.

Les certifications ANSI et CSA le rend particulièrement résistant même en cas de contraintes sur le doigt, avec la capacité de résister à un maximum de 16 kN/3600 lbs.

Fermeture keylock qui empêche les accrochages accidentels lors de manoeuvres.

Verrouillage par virole automatique qui nécessite trois actions pour l'ouverture : faire glisser, tourner et appuyer.

Sehr strapazierfähiger Stahlkarabiner, dessen ovale Form perfekt für den Gebrauch mit Seilrollen, Abseil- und Klemmgeräten ist.

Laut den Zertifizierungen ANSI und CSA ist er besonders strapazierfähig, auch bei Schnapperbelastungen bis zu 16 kN / 3600 lbs.

Keylock-Verschluss gegen unbeabsichtigtes Verheddern während der Manöver.

Automatischer Sperrmechanismus, der nach drei Schritten zum Öffnen verlangt: schieben, drehen und drücken.

Art. Réf. Art.nr.	Descrizione articolo Nom du produit Produktname	Peso Poids Gewicht								CE	EAC	ANSI	SR
		g	kN	kN	kN	kN	mm	mm	mm				
0981	OVAL STANDARD LOCK	165	28	7	10			16	108	58	B	•	
2146	ANSI OVAL 3LOCK	220	30			16	17	103	62	B		•	•

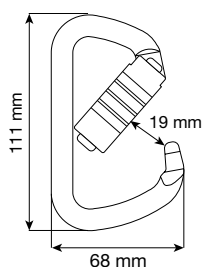

## ANSI D 3Lock

2145

ROPE ACCESS

TREE CLIMBING

TEAM RESCUE

TOWERS/INDUSTRY

PLATFORMS

Moschettone in acciaio ad alta resistenza, la cui forma a D lo rende particolarmente indicato all'alloggiamento di nodi.

Le certificazioni ANSI e CSA lo rendono particolarmente resistente anche in caso di sollecitazioni sulla leva, in grado di resistere fino a 16 kN / 3600 lbs.

Chiusura keylock che evita impigliamenti accidentali durante le manovre.

Bloccaggio con ghiera automatica che richiede tre azioni per l'apertura: far scorrere, ruotare e premere.

Mousqueton de haute résistance en acier, dont la forme de D le rend particulièrement adapté au passage des nœuds.

Les certifications ANSI et CSA le rend particulièrement résistant même en cas de contraintes sur le doigt, avec la capacité de résister à un maximum de 16 kN/3600 lbs.

Fermeture keylock qui empêche les accrochages accidentels lors de manoeuvres.

Verrouillage par virole automatique qui nécessite trois actions pour l'ouverture : faire glisser, tourner et appuyer.

Sehr strapazierfähiger Stahlkarabiner, dessen D-Form besonders für die Auflage von Knoten geeignet ist.

Laut den Zertifizierungen ANSI und CSA ist er besonders strapazierfähig, auch bei Schnapperbelastungen bis zu 16 kN / 3600 lbs.

Keylock-Verschluss gegen unbeabsichtigtes Verheddern während der Manöver.

Automatischer Sperrmechanismus, der nach drei Schritten zum Öffnen verlangt: schieben, drehen und drücken.

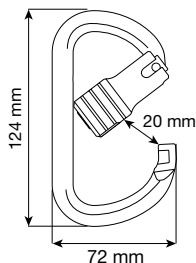

## ANSI Oval Alu 3Lock

2147

ROPE ACCESS

TREE CLIMBING

TEAM RESCUE

Moschettone in lega d'alluminio particolarmente robusto. La forma ovale è perfetta per l'uso con carrucole, discensori e bloccanti.

Le certificazioni ANSI e CSA lo rendono particolarmente resistente anche in caso di sollecitazioni sulla leva, in grado di resistere fino a 16 kN / 3600 lbs.

Chiusura keylock che evita impigliamenti accidentali durante le manovre.

Bloccaggio con ghiera automatica che richiede tre azioni per l'apertura: far scorrere, ruotare e premere.

Mousqueton en alliage d'aluminium particulièrement robuste. La forme ovale est parfaite pour une utilisation avec des poulies, descendeurs et bloqueurs.

Les certifications ANSI et CSA le rend particulièrement résistant même en cas de contraintes sur le doigt, avec la capacité de résister à un maximum de 16 kN/3600 lbs.

Fermeture keylock qui empêche les accrochages accidentels lors de manoeuvres.







Verrouillage par virole automatique qui nécessite trois actions pour l'ouverture : faire glisser, tourner et appuyer.

Besonders strapazierfähiger Karabiner aus Aluminiumlegierung. Die ovale Form ist perfekt für den Gebrauch mit Seilrollen, Abseil- und Klemmgeräten.

Laut den Zertifizierungen ANSI und CSA ist er besonders strapazierfähig, auch bei Schnapperbelastungen bis zu 16 kN / 3600 lbs.

Keylock-Verschluss gegen unbeabsichtigtes Verheddern während der Manöver.

Automatischer Sperrmechanismus, der nach drei Schritten zum Öffnen verlangt: schieben, drehen und drücken.

Art. Réf. Art.nr.	Descrizione articolo Nom du produit Produktname	Peso Poids Gewicht								
		g	kN	kN	mm	mm	mm	EN 362	Z359.12	Z259.12
2145	ANSI D 3LOCK	250	41	16	19	111	68	B	•	•
2147	ANSI OVAL ALU 3LOCK	130	23	16	20	124	76	B	•	•

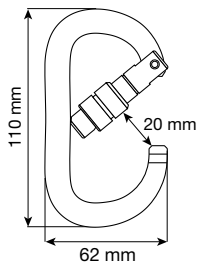

212304 Pag. 212

BLACK LINE



## Oval XL Lock

2123

212304 Black

ROPE ACCESS

TREE CLIMBING

TEAM RESCUE

Moschettone ovale in lega d'alluminio sviluppato appositamente per le applicazioni più tecniche: la sezione ad H unisce resistenza e leggerezza, mentre l'ampia apertura e la forma appositata lo rendono perfetto per l'uso con discensori, risalitori e carrucole.

Chiusura keylock che evita impigliamenti accidentali durante le manovre.

Bloccaggio con ghiera a vite.

Mousqueton ovale en alliage d'aluminium développé spécifiquement pour les applications les plus techniques: la section en H combine la résistance et la légèreté, tandis que la grande ouverture et la forme spéciale le rendent parfait pour une utilisation avec des poulies, descendeurs et bloqueurs.

Fermeture keylock qui empêche les accrochages accidentels lors de manoeuvres.

Verrouillage par virole à vis.

Ovaler Karabiner aus Aluminiumlegierung, eigens für äußerst technische Anwendungen entwickelt: der H-Schnitt vereint Strapazierfähigkeit mit Leichtigkeit, während die großzügige Öffnung und die spezielle Form perfekt für Seilrollen, Aufstiegs- und Abseilgeräten ist.

Keylock-Verschluss gegen unbeabsichtigtes Verheddern während der Manöver.

Schraubverschluss.

## Oval XL 2Lock

2124

ROPE ACCESS

TREE CLIMBING

TEAM RESCUE

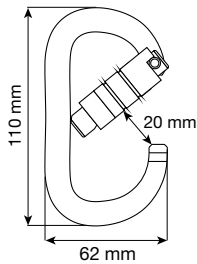

Moschettone ovale in lega d'alluminio sviluppato appositamente per le applicazioni più tecniche: la sezione ad H unisce resistenza e leggerezza, mentre l'ampia apertura e la forma appositata lo rendono perfetto per l'uso con discensori, risalitori e carrucole.

Chiusura keylock che evita impigliamenti accidentali durante le manovre.

Bloccaggio con ghiera automatica che richiede due azioni per l'apertura: ruotare e premere.

Mousqueton ovale en alliage d'aluminium développé spécifiquement pour les applications les plus techniques: la section en H combine la résistance et la légèreté, tandis que la grande ouverture et la forme spéciale le rendent parfait pour une utilisation avec des poulies, descendeurs et bloqueurs.

Fermeture keylock qui empêche les accrochages accidentels lors de manoeuvres.

Verrouillage par virole automatique qui nécessite deux actions pour l'ouverture : tourner et appuyer.

Ovaler Karabiner aus Aluminiumlegierung, eigens für äußerst technische Anwendungen entwickelt: der H-Schnitt vereint Strapazierfähigkeit mit Leichtigkeit, während die großzügige Öffnung und die spezielle Form perfekt für Seilrollen, Aufstiegs- und Abseilgeräten ist.

Keylock-Verschluss gegen unbeabsichtigtes Verheddern während der Manöver.

Automatischer Sperremechanismus, der nach zwei Schritten zum Öffnen verlangt: drehen und drücken.

## Oval XL 3Lock

2125

ROPE ACCESS

TREE CLIMBING

TEAM RESCUE

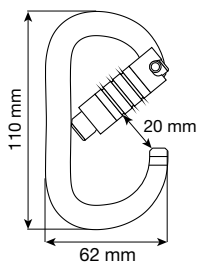

Moschettone ovale in lega d'alluminio sviluppato appositamente per le applicazioni più tecniche: la sezione ad H unisce resistenza e leggerezza, mentre l'ampia apertura e la forma appositata lo rendono perfetto per l'uso con discensori, risalitori e carrucole.

Chiusura keylock che evita impigliamenti accidentali durante le manovre.

Bloccaggio con ghiera automatica che richiede tre azioni per l'apertura: far scorrere, ruotare e premere.

Mousqueton ovale en alliage d'aluminium développé spécifiquement pour les applications les plus techniques: la section en H combine la résistance et la légèreté, tandis que la grande ouverture et la forme spéciale le rendent parfait pour une utilisation avec des poulies, descendeurs et bloqueurs.

Fermeture keylock qui empêche les accrochages accidentels lors de manoeuvres.

Verrouillage par virole automatique qui nécessite trois actions pour l'ouverture : faire glisser, tourner et appuyer.

Ovaler Karabiner aus Aluminiumlegierung, eigens für äußerst technische Anwendungen entwickelt: der H-Schnitt vereint Strapazierfähigkeit mit Leichtigkeit, während die großzügige Öffnung und die spezielle Form perfekt für Seilrollen, Aufstiegs- und Abseilgeräten ist.

Keylock-Verschluss gegen unbeabsichtigtes Verheddern während der Manöver.

Automatischer Sperremechanismus, der nach drei Schritten zum Öffnen verlangt: schieben, drehen und drücken.

Art. Réf. Art.nr.	Descrizione articolo Nom du produit Produktname	Peso Poids Gewicht									CE	EN 12275	EN 362	EAC
		g												
2123	OVAL XL LOCK	71	28	11	7	20	110	62	X	B				•
212304	OVAL XL LOCK BLACK													
2124	OVAL XL 2LOCK	76	28	11	7	20	110	62	X	B				•
2125	OVAL XL 3LOCK	77	28	11	7	20	110	62	X	B				•

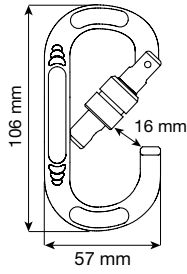

# Oval Compact Lock

1115

TOWERS/INDUSTRY

CONSTRUCTION

ROOFS

SELF RESCUE

Moschettone ovale piccolo e compatto, che combina buona resistenza e minimo ingombro. In lega d'alluminio.  
Chiusura keylock che evita impigliamenti accidentali durante le manovre.  
Bloccaggio con ghiera a vite.

Mousqueton ovale, petit et compact, qui combine une bonne résistance et un encombrement minimal. En alliage d'aluminium.  
Fermeture keylock qui empêche les accrochages accidentels lors de manoeuvres.  
Verrouillage par virole à vite.

Kleiner und kompakter, ovaler Karabiner. Er kombiniert gute Strapazierfähigkeit mit minimalem Platzbedarf. Aus Aluminiumlegierung.  
Keylock-Verschluss gegen unbeabsichtigtes Verheddern während der Manöver.  
Schraubverschluss.

Art. Réf. Art.nr.	Descrizione articolo Nom du produit Produktname	Peso Poids Gewicht							CE	
		g	kN	kN	kN	mm	mm	mm	EN 12275	EN 362
1115	OVAL COMPACT LOCK	71	24	10	7	15	106	57	X	B



Manutenzioni nella fabbrica di zucchero di Zaharul Oradea SA.  
Maintenance dans la sucrerie Zaharul Oradea SA.  
Wartungsarbeiten in der Zuckerfabrik Zaharul Oradea SA.  
Oradea, Romania (courtesy of Camp Technical Solutions, ph. Riky Felderer).

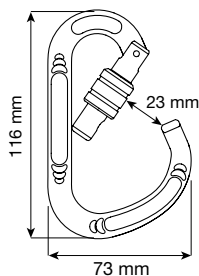

113604 Pag. 212

BLACK LINE



## HMS Lock

**113601** Polished

**113603** Blue

**113604** Black

ROPE ACCESS

TREE CLIMBING

TEAM RESCUE

Moschettone in lega d'alluminio, caratterizzato da un'ampia apertura e dalla forma specifica per la costruzione di nodi.

Chiusura keylock che evita impigliamenti accidentali durante le manovre.

Bloccaggio con ghiera a vite.

Mousqueton en alliage d'aluminium, caractérisé par une large ouverture et une forme spécifique pour la construction de nœuds.

Fermeture keylock qui empêche les accrochages accidentels lors de manoeuvres.

Verrouillage par vis à vis.

Karabiner aus Aluminiumlegierung mit großzügiger Öffnung und speziellen Form für die Konstruktion von Knoten.

Keylock-Verschluss gegen unbeabsichtigtes Verheddern während der Manöver.

Schraubverschluss.

## HMS 2Lock

**118303**

ROPE ACCESS

TREE CLIMBING

TEAM RESCUE

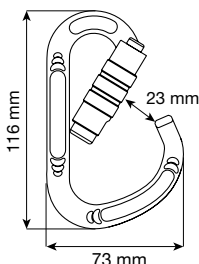

Moschettone in lega d'alluminio, caratterizzato da un'ampia apertura e dalla forma specifica per la costruzione di nodi.

Chiusura keylock che evita impigliamenti accidentali durante le manovre.

Bloccaggio con ghiera automatica che richiede due azioni per l'apertura: ruotare e premere.

Mousqueton en alliage d'aluminium, caractérisé par une large ouverture et une forme spécifique pour la construction de nœuds.

Fermeture keylock qui empêche les accrochages accidentels lors de manoeuvres.

Verrouillage par virole automatique qui nécessite deux actions pour l'ouverture : tourner et appuyer.

Karabiner aus Aluminiumlegierung, gekennzeichnet durch eine großzügige Öffnung und einer speziellen Form für die Konstruktion von Knoten.

Keylock-Verschluss gegen unbeabsichtigtes Verheddern während der Manöver.

Automatischer Sperrmechanismus, der nach zwei Schritten zum Öffnen verlangt: drehen und drücken.

## HMS 3Lock

**118403**

ROPE ACCESS

TREE CLIMBING

TEAM RESCUE

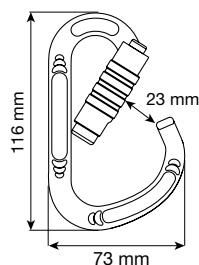

Moschettone in lega d'alluminio, caratterizzato da un'ampia apertura e dalla forma specifica per la costruzione di nodi.

Chiusura keylock che evita impigliamenti accidentali durante le manovre.

Bloccaggio con ghiera automatica che richiede tre azioni per l'apertura: far scorrere, ruotare e premere.

Mousqueton en alliage d'aluminium, caractérisé par une large ouverture et une forme spécifique pour la construction de nœuds.

Fermeture keylock qui empêche les accrochages accidentels lors de manoeuvres.

Verrouillage par virole automatique qui nécessite trois actions pour l'ouverture : faire glisser, tourner et appuyer.

Karabiner aus Aluminiumlegierung mit einer großzügigen Öffnung und einer speziellen Form für die Konstruktion von Knoten.

Keylock-Verschluss gegen unbeabsichtigtes Verheddern während der Manöver.

Automatischer Sperrmechanismus, der nach drei Schritten zum Öffnen verlangt: schieben, drehen und drücken.

Art. Réf. Art.nr.	Descrizione articolo Nom du produit Produktname	Peso Poids Gewicht							CE	EN 12275	EN 362
		g	kN	kN	kN	mm	mm	mm			
113601	HMS LOCK - Polished	78	25	8	8	23	116	73	H	B	
113603	HMS LOCK - Blue										
113604	HMS LOCK - Black										
118303	HMS 2LOCK	86	25	8	8	23	116	73	H	B	
118403	HMS 3LOCK	86	25	8	8	23	116	73	H	B	

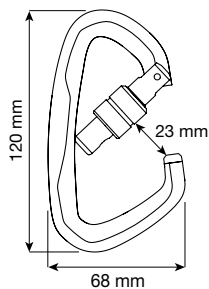

Pag. 212

**BLACK LINE**

## Atlas Lock

**137304**

ROPE ACCESS

TREE CLIMBING

TEAM RESCUE

L'unico moschettone in lega d'alluminio che riesce a competere con la resistenza dei modelli in acciaio. Le grandi sezioni resistenti, unite ad uno specifico design, ne fanno un moschettone leggero ma praticamente indistruttibile.

Chiusura keylock che evita impigliamenti accidentali durante le manovre.

Bloccaggio con ghiera a vite.

Le seul mousqueton en alliage d'aluminium qui est capable de rivaliser avec la résistance des modèles en acier. Les grandes sections résistantes, combinées à une forme spécifique, en font un mousqueton léger mais pratiquement indestructible.

Fermeture keylock qui empêche les accrochages accidentels lors de manoeuvres.

Verrouillage par virole à vis.

Der einzige Aluminiumkarabiner, der es mit der Strapazierfähigkeit der Stahlmodelle aufnehmen kann. Die großen, belastbaren Querschnitte, vereint mit einem speziellen Design, machen ihn zu einem leichten aber praktisch unzerstörbaren Karabiner.

Keylock-Verschluss gegen unbeabsichtigtes Verheddern während der Manöver.

Schraubverschluss.

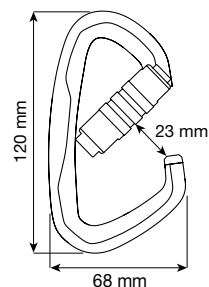

Pag. 212

**BLACK LINE**

## Atlas 2Lock

**137404**

ROPE ACCESS

TREE CLIMBING

TEAM RESCUE

L'unico moschettone in lega d'alluminio che riesce a competere con la resistenza dei modelli in acciaio. Le grandi sezioni resistenti, unite ad uno specifico design, ne fanno un moschettone leggero ma praticamente indistruttibile.

Chiusura keylock che evita impigliamenti accidentali durante le manovre.

Bloccaggio con ghiera automatica che richiede due azioni per l'apertura: ruotare e premere.

Le seul mousqueton en alliage d'aluminium qui est capable de rivaliser avec la résistance des modèles en acier. Les grandes sections résistantes, combinées à une forme spécifique, en font un mousqueton léger mais pratiquement indestructible.

Fermeture keylock qui empêche les accrochages accidentels lors de manoeuvres.

Verrouillage par virole automatique qui nécessite deux actions pour l'ouverture : tourner et appuyer.

Der einzige Aluminiumkarabiner, der es mit der Strapazierfähigkeit der Stahlmodelle aufnehmen kann. Die großen, belastbaren Querschnitte, vereint mit einem speziellen Design, machen ihn zu einem leichten aber praktisch unzerstörbaren Karabiner.

Keylock-Verschluss gegen unbeabsichtigtes Verheddern während der Manöver.

Automatischer Sperremechanismus, der nach zwei Schritten zum Öffnen verlangt: drehen und drücken.

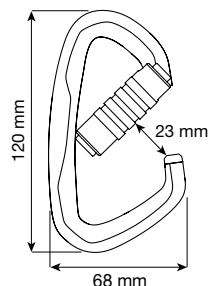

Pag. 212

**BLACK LINE**

## Atlas 3Lock

**137504**

ROPE ACCESS

TREE CLIMBING

TEAM RESCUE

L'unico moschettone in lega d'alluminio che riesce a competere con la resistenza dei modelli in acciaio. Le grandi sezioni resistenti, unite ad uno specifico design, ne fanno un moschettone leggero ma praticamente indistruttibile.

Chiusura keylock che evita impigliamenti accidentali durante le manovre.

Bloccaggio con ghiera automatica che richiede tre azioni per l'apertura: far scorrere, ruotare e premere.

Le seul mousqueton en alliage d'aluminium qui est capable de rivaliser avec la résistance des modèles en acier. Les grandes sections résistantes, combinées à une forme spécifique, en font un mousqueton léger mais pratiquement indestructible.

Fermeture keylock qui empêche les accrochages accidentels lors de manoeuvres.

Verrouillage par virole automatique qui nécessite trois actions pour l'ouverture : faire glisser, tourner et appuyer.

Der einzige Aluminiumkarabiner, der es mit der Strapazierfähigkeit der Stahlmodelle aufnehmen kann. Die großen, belastbaren Querschnitte, vereint mit einem speziellen Design, machen ihn zu einem leichten aber praktisch unzerstörbaren Karabiner.

Keylock-Verschluss gegen unbeabsichtigtes Verheddern während der Manöver.

Automatischer Sperremechanismus, der nach drei Schritten zum Öffnen verlangt: schieben, drehen und drücken.

Art. Réf. Art.nr.	Descrizione articolo Nom du produit Produktname	Peso Poids Gewicht							CE	EN 12275	EN 362	ERC
		g	kN	kN	kN	mm	mm	mm				
137304	ATLAS LOCK	87	40	10	13	23	120	68	B	B		•
137404	ATLAS 2LOCK	92	40	10	13	23	120	68	B	B		•
137504	ATLAS 3LOCK	92	40	10	13	23	120	68	B	B		•

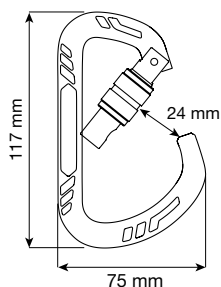

## Guide XL Lock

**136303**

ROPE ACCESS

TREE CLIMBING

TEAM RESCUE

Moschettone in lega d'alluminio che offre una grande apertura, mantenendo comunque una resistenza degna di nota.

Chiusura keylock che evita impigliamenti accidentali durante le manovre.

Bloccaggio con ghiera a vite.

Mousqueton en alliage d'aluminium qui présente une large ouverture, tout en conservant une résistance notable.

Fermeture keylock qui empêche les accrochages accidentels lors de manoeuvres.

Verrouillage par vis.

Karabiner aus Aluminiumlegierung mit einer großen Öffnung und einer trotzdem bemerkenswerten Strapazierfähigkeit.

Keylock-Verschluss gegen unbeabsichtigtes Verheddern während der Manöver.

Schraubverschluss.

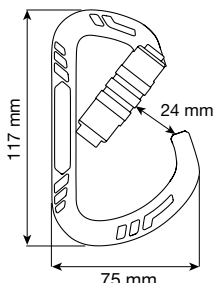

## Guide XL 2Lock

**136403**

ROPE ACCESS

TREE CLIMBING

TEAM RESCUE

Moschettone in lega d'alluminio che offre una grande apertura, mantenendo comunque una resistenza degna di nota.

Chiusura keylock che evita impigliamenti accidentali durante le manovre.

Bloccaggio con ghiera automatica che richiede due azioni per l'apertura: ruotare e premere.

Mousqueton en alliage d'aluminium qui présente une large ouverture, tout en conservant une résistance notable.

Fermeture keylock qui empêche les accrochages accidentels lors de manoeuvres.

Verrouillage par virole automatique qui nécessite deux actions pour l'ouverture : tourner et appuyer.

Karabiner aus Aluminiumlegierung mit einer großen Öffnung und einer trotzdem bemerkenswerten Strapazierfähigkeit.

Keylock-Verschluss gegen unbeabsichtigtes Verheddern während der Manöver.

Automatischer Sperrmechanismus, der nach zwei Schritten zum Öffnen verlangt: drehen und drücken.

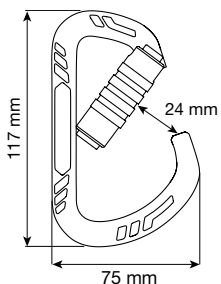

## Guide XL 3Lock

**136503**

ROPE ACCESS

TREE CLIMBING

TEAM RESCUE

Moschettone in lega d'alluminio che offre una grande apertura, mantenendo comunque una resistenza degna di nota.

Chiusura keylock che evita impigliamenti accidentali durante le manovre.

Bloccaggio con ghiera automatica che richiede tre azioni per l'apertura: far scorrere, ruotare e premere.

Mousqueton en alliage d'aluminium qui présente une large ouverture, tout en conservant une résistance notable.

Fermeture keylock qui empêche les accrochages accidentels lors de manoeuvres.

Verrouillage par virole automatique qui nécessite trois actions pour l'ouverture : faire glisser, tourner et appuyer.

Karabiner aus Aluminiumlegierung mit einer großen Öffnung und einer trotzdem bemerkenswerten Strapazierfähigkeit.

Keylock-Verschluss gegen unbeabsichtigtes Verheddern während der Manöver.

Automatischer Sperrmechanismus, der nach drei Schritten zum Öffnen verlangt: schieben, drehen und drücken.

Art. Réf. Art.nr.	Descrizione articolo Nom du produit Produktname	Peso Poids Gewicht									
		g	kN	kN	kN	mm	mm	mm	EN 12275	EN 362	
136303	GUIDE XL LOCK	82	28	9	8	24	117	75	B	B	
136403	GUIDE XL 2LOCK	86	28	9	8	24	117	75	B	B	
136503	GUIDE XL 3LOCK	86	28	9	8	24	117	75	B	B	



# HMS Belay Lock

1176

CONSTRUCTION

ROOFS

TOWERS/INDUSTRY



Moschettone in lega d'alluminio equipaggiato di una leva interna brevettata.

La leva aggiuntiva permette di creare un anello interno entro il quale è possibile inserire l'asola di un cordino o di un assorbitore di energia, evitando rotazioni accidentali che potrebbero caricare il moschettone lungo l'asse minore.

L'ampia base del corpo, di forma circolare, è perfetta per la connessione ai punti di attacco sternali doppi "A/2" delle imbracature anticaduta.

Chiusura keylock che evita impigliamenti accidentali durante le manovre.

Bloccaggio con ghiera a vite.

Mousqueton en alliage d'aluminium équipé d'un levier interne breveté.

Le levier supplémentaire permet de créer un anneau intérieur pour mettre la boucle d'une longe ou d'un absorbeur d'énergie, en évitant les rotations accidentelles qui pourraient charger le mousqueton selon l'axe mineur.

La grande base du corps, de forme circulaire, est parfaite pour la connexion aux points d'attache sternale double "A/2" des harnais anticadute.

Fermeture keylock qui empêche les accrochages accidentels lors de manoeuvres.

Verrouillage par virole à vis.

Karabiner aus Aluminiumlegierung, der mit einem inneren, patentierten Schnapper ausgestattet ist.

Der zusätzliche Schnapper ermöglicht das Erschaffen eines inneren Rings, in dem eine Schnuröse oder eine Falldämpferöse eingefügt werden kann. Unvorhergesehene Verdrehungen und somit Querbelastungen des Karabiners werden vermieden.

Die großzügige Basis des kreisförmigen Körpers ist perfekt für eine Befestigung an den doppelten Brustanschlagpunkten "A/2" der Auffanggurte.

Keylock-Verschluss gegen unbeabsichtigtes Verheddern während der Manöver.

Schraubverschluss.

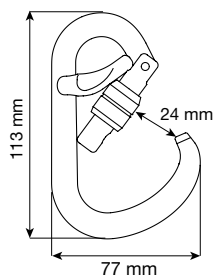
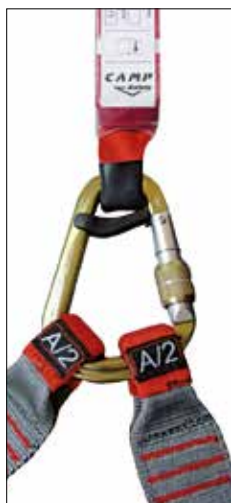

Art. Réf. Art.nr.	Descrizione articolo Nom du produit Produktname	Peso Poids Gewicht							CE	EN 12275	EN 362	ERC
		g	kN	kN	kN	mm	mm	mm				
1176	HMS BELAY LOCK	75	23	10	7	24	113	77	H	B / T	•	

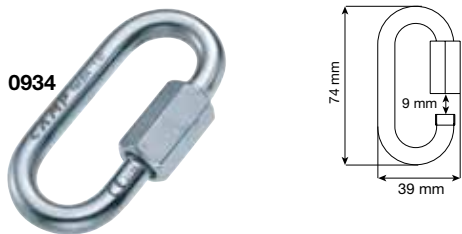

0934

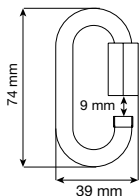

## Oval Quick Link Steel

**0934** Ø 8 mm

**0935** Ø 10 mm

### GENERAL

Maglie rapide ovali per connessioni fisse ad alta resistenza. In acciaio al carbonio zincato. Disponibili in due versioni: fabbricate con filo da 8 mm (chiusura con chiave da 14 mm) o con filo da 10 mm (chiusura con chiave da 17 mm).



0935

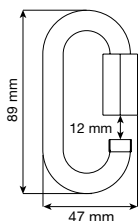

Maillon rapide ovale pour les connexions fixes de haute résistance. En acier au carbone zingué. Disponible en deux versions : fabriqué avec du fil de 8 mm (verrouillage avec clé de 14 mm) ou avec du fil de 10 mm (verrouillage avec une clé de 17 mm).

Ovale Schraubglieder für fixe, stark belastbare Verbindungen. Aus verzinktem Carbonstahl. In zwei Versionen erhältlich: aus 8-mm-Draht hergestellt (schließt mit 14-mm-Schlüssel) oder mit 10-mm-Draht (schließt mit 17-mm-Schlüssel).



0939

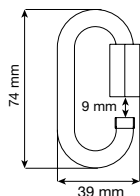

## Oval Quick Link Stainless

**0939** Ø 8 mm

**0949** Ø 10 mm

### GENERAL

Maglie rapide ovali per connessioni fisse ad alta resistenza. In acciaio inossidabile, per installazioni esterne o in ambienti corrosivi. Disponibili in due versioni: fabbricate con filo da 8 mm (chiusura con chiave da 14 mm) o con filo da 10 mm (chiusura con chiave da 17 mm).



0949

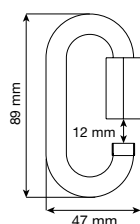

Maillon rapide ovale pour les connexions fixes de haute résistance. En acier inoxydable, pour une installation extérieure, ou dans des environnements corrosifs.

Disponible en deux versions : fabriqué avec du fil de 8 mm (verrouillage avec clé de 14 mm) ou avec du fil de 10 mm (verrouillage avec une clé de 17 mm).

Ovale Schraubglieder für fixe, stark belastbare Verbindungen. Bestehend aus rostfreiem Edelstahl, für Installationen Outdoor oder in korrosiver Umgebung. In zwei Versionen erhältlich: aus 8-mm-Draht hergestellt (schließt mit 14-mm-Schlüssel) oder mit 10-mm-Draht (schließt mit 17-mm-Schlüssel).

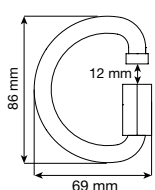

## D Quick Link Steel

**0691** Ø 10 mm

### GENERAL

Maglia rapida con forma a "D", la cui ampiezza permette la connessione di molteplici elementi. In acciaio al carbonio zincato. Fabbricata con filo da 10 mm (chiusura con chiave da 17 mm).

Maillon rapide en forme de "D", dont l'amplitude permet la connexion de plusieurs éléments. En acier au carbone zingué. Fabriqué avec du fil de 10 mm (verrouillage avec une clé de 17 mm).

Schraubglied mit D-Form, deren Breite das Einfügen von zahlreichen Elemente ermöglicht. Aus verzinktem Carbonstahl. Mit 10-mm-Draht hergestellt (Verschluss mit 17-mm-Schlüssel).

Art. Réf. Art.nr.	Descrizione articolo Nom du produit Produktname	Peso Poids Gewicht								
		g	kN	kN	mm	mm			mm	EN 12275
0934	OVAL QUICK LINK STEEL 8 mm	81	40	10	9	74	39	Q	Q	•
0935	OVAL QUICK LINK STEEL 10 mm	151	45	10	12	89	47	Q	Q	•
0939	OVAL QUICK LINK STAINLESS 8 mm	76	50	10	9	74	39	Q	Q	•
0949	OVAL QUICK LINK STAINLESS 10 mm	145	50	10	12	89	47	Q	Q	•
0691	D QUICK LINK STEEL 10 mm	157	48	13	12	86	69	Q	Q	•

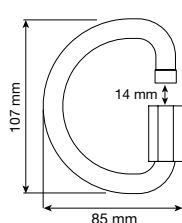
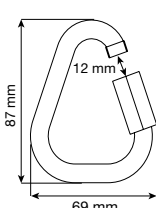
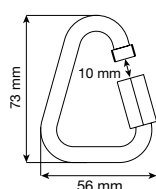
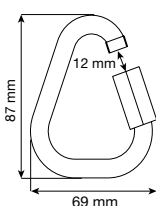
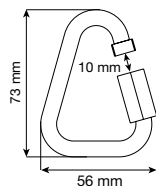
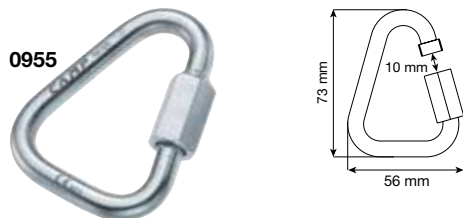

## Delta Quick Link Steel

**0955** Ø 8 mm  
**0961** Ø 10 mm

GENERAL

Maglie rapide triangolari, specifiche per la connessione a componenti in fettuccia. Particolarmente adatte all'installazione del bloccante ventrale sulle imbracature per accesso su corda. In acciaio al carbonio zincato. Disponibili in due versioni: fabbricate con filo da 8 mm (chiusura con chiave da 14 mm) o con filo da 10 mm (chiusura con chiave da 17 mm).

Maillon rapide triangulaire, spécifique pour la connexion des éléments en sangle. Particulièrement adapté pour l'installation du bloqueur ventral sur les harnais d'accès sur corde. En acier au carbone zingué. Disponible en deux versions : fabriqué avec du fil de 8 mm (verrouillage avec clé de 14 mm) ou avec du fil de 10 mm (verrouillage avec une clé de 17 mm).

Dreieckige Schraubglieder, speziell für das Anbringen an Bandschlingenkomponenten. Besonders geeignet für das Anbringen der Bruststeigklemmen an Gurten für seilunterstützten Zugang. Aus verzinktem Carbonstahl. In zwei Versionen erhältlich: aus 8-mm-Draht hergestellt (schließt mit 14-mm-Schlüssel) oder mit 10-mm-Draht (schließt mit 17-mm-Schlüssel).

## Delta Quick Link Stainless

**0991** Ø 8 mm  
**0992** Ø 10 mm

GENERAL

Maglie rapide triangolari, specifiche per la connessione a componenti in fettuccia. Particolarmente adatte all'installazione del bloccante ventrale sulle imbracature per accesso su corda. In acciaio inossidabile, per installazioni esterne o in ambienti corrosivi. Disponibili in due versioni: fabbricate con filo da 8 mm (chiusura con chiave da 14 mm) o con filo da 10 mm (chiusura con chiave da 17 mm).

Maillon rapide triangulaire, spécifique pour la connexion des éléments en sangle. Particulièrement adapté pour l'installation du bloqueur ventral sur les harnais d'accès sur corde. En acier inoxydable, pour une installation extérieure, ou dans des environnements corrosifs. Disponible en deux versions : fabriqué avec du fil de 8 mm (verrouillage avec clé de 14 mm) ou avec du fil de 10 mm (verrouillage avec une clé de 17 mm).

Dreieckige Schraubglieder, speziell für das Anbringen an Bandschlingenkomponenten. Besonders geeignet für das Anbringen der Bruststeigklemmen an Gurten für seilunterstützten Zugang. Aus rostfreiem Edelstahl, für Installationen Outdoor oder korrosive Umgebung. In zwei Versionen erhältlich: aus 8-mm-Draht hergestellt (schließt mit 14-mm-Schlüssel) oder mit 10-mm-Draht (schließt mit 17-mm-Schlüssel).

## D Quick Link Alu

**0671** Ø 12 mm

CONSTRUCTION

ROOFS

TOWERS/INDUSTRY

Maglia rapida con forma a "D" in lega d'alluminio. Ghiera di chiusura in acciaio inossidabile. L'ampia base del corpo, di forma circolare, è perfetta per la connessione ai punti di attacco sternali doppi "A/2" delle imbracature anticaduta. Garantisce una resistenza 15 kN in tutte le direzioni. Fabbricata con filo da 12 mm (chiusura con chiave da 17 mm).

Maillon rapide en forme de "D" en alliage d'aluminium. Virole de verrouillage en acier inoxydable. La grande base du corps, de forme circulaire, est parfaite pour la connexion aux points d'attache sternale double "A/2" des harnais d'antichute. Il garantit une résistance à 15 kN dans toutes les directions. Fabriqué avec du fil de 12 mm (verrouillage avec une clé de 17 mm).

Schraubglied mit D-Form aus Aluminiumlegierung. Verschlusschraube aus rostfreiem Edelstahl. Die breite, kreisförmige Basis des Körpers ist perfekt für eine Anbringung an den doppelten Brustanschlagpunkten "A/2" von Auffanggurten. Garantiert eine Belastbarkeit von 15 kN in allen Richtungen. Mit 12-m-Draht hergestellt (Verschluss mit 17-mm-Schlüssel).

Art. Réf. Art.nr.	Descrizione articolo Nom du produit Produktname	Peso Poids Gewicht						CE	EN 12275	EN 362	EAC
		g	kN	kN	mm	mm	mm				
0955	DELTA QUICK LINK STEEL 8 mm	88	30	10	10	73	56	Q	Q	•	
0961	DELTA QUICK LINK STEEL 10 mm	164	40	10	12	87	69	Q	Q	•	
0991	DELTA QUICK LINK STAINLESS 8 mm	85	35	10	10	73	56	Q	Q	•	
0992	DELTA QUICK LINK STAINLESS 10 mm	156	45	10	12	87	69	Q	Q	•	
0671	D QUICK LINK ALU 12 mm	125	25	16	14	107	85	Q	Q		

# ATTREZZI DA SOCCORSO DISPOSITIFS DE SAUVETAGE RETTUNGS AUSTRÜSTUNG



Dimostrazione di un paranco durante il corso di formazione per il soccorso tenuto dai tecnici CAMP nella giungla thailandese.  
Démonstration d'un mouflage lors du cours de sauvetage organisé par des techniciens CAMP dans la jungle thaïlandaise.  
Techniker von CAMP veranschaulichen ein Flaschenzugsystem während einer Fortbildung der Rettungseinheit im thailändischen Dschungel.  
Chiang Mai Region, Thailand (courtesy of High Solution Network Co. Ltd.)



Chosen by



**C.N.S.A.S.**  
Italian Alpine and Caving  
Rescue Organization



## Kronos

2171

TEAM RESCUE

Imbracatura concepita specificatamente per la sospensione di cani da soccorso. Indossabile da tutti i cani normalmente utilizzati per questi scopi. Taglia unica regolabile. Struttura concepita per ottenere la migliore posizione di sospensione. Parte posteriore staccabile per le operazioni a terra. Colori ad alta visibilità, tasca per GPS, tasche per piastrine RECCO®.

Harnais conçu spécifiquement pour la suspension des chiens de secours. Endossable par tous les chiens utilisés dans ce but. Taille unique réglable. Structure conçue pour obtenir la meilleure position de suspension. Partie postérieure détachable pour les opérations au sol. Couleurs à haute visibilité, poche pour GPS, poches pour plaquettes RECCO®.

Eigens für Rettungshunde konzipierter Hängegurt. Kann von allen Hunden getragen werden, die gewöhnlich für diese Zwecke zum Einsatz kommen. Eine einzige verstellbare Größe. Die Struktur wurde für die bestmögliche Hängeposition konzipiert. Hinterer Teil für Bodeneinsätze abnehmbar. Hochsichtbare Farben, GPS-Tasche, Taschen für RECCO®-Platten.

Art. Réf. Art.nr.	Descrizione articolo Nom du produit Produktname	Peso Poids Gewicht
		g
2171	KRONOS	410



Chosen by



C.N.S.A.S.  
Italian Alpine and Caving  
Rescue Organization

## Angel

2050

TEAM RESCUE

SELF RESCUE

Triangolo di evacuazione compatto e leggero, la soluzione ideale per il soccorso organizzato. Regolazione su quattro asole per garantire la possibilità di soccorso di persone di qualsiasi taglia, asole specifiche per i bambini. Le asole centrali sono costruite a maniglia per facilitare la presa al soccorritore. Maniglia di presa posteriore, bretelle staccabili.

Triangle d'évacuation compact et léger, la solution idéale pour le sauvetage organisé. Réglage au moyen de quatre boucles pour garantir la possibilité de secours de personnes de n'importe quelle taille, boucles spécifiques pour les enfants. Les boucles centrales sont construites en poignée afin de faciliter la préhension par le sauveteur. Poignée de préhension postérieure, bretelles amovibles.

Kompaktes, leichtes Rettungsdreieck. Die ideale Lösung für den organisierten Rettungsdienst. Mittels vier Ösen verstellbar und daher für die Rettung von Personen beliebiger Größe geeignet. Spezifische Ösen für Kinder. Die zentralen Ösen sind als Griffe ausgebildet, um dem Rettungshelfer das Greifen zu erleichtern. Rückseitiger Griff, abnehmbare Schulterriemen.

Art. Réf. Art.nr.	Descrizione articolo Nom du produit Produktname	Peso Poids Gewicht	STANDARD
		g	EN 1498/B
2050	ANGEL	550	•



## Oyssa

2049

SELF RESCUE

ROPE ACCESS

Paranchino di emergenza portatile, per il soccorso su lavori di accesso su corda. Permette il sollevamento dell'infortunato per poterlo così assicurare al soccorritore ed effettuare la calata fino a terra. Fattore di riduzione: 6; Altezza massima di recupero: 1 m; Carico di lavoro limite: 120 kg; Carico di rottura: 7 kN.

Non è un DPI, da utilizzare sempre in combinazione con dispositivi anticaduta.

Palan de secours portable, pour le sauvetage au cours de travaux avec accès sur corde. Il permet le soulèvement du blessé afin de le connecter aux systèmes antichute du sauveteur et d'effectuer la descente jusqu'au sol.

Facteur de réduction : 6; Hauteur maximale de récupération : 1 m; Charge de travail limite : 120 kg; Charge de rupture : 7 kN.

N'est pas un EPI : à utiliser toujours en combinaison de dispositifs antichutes.

Tragbarer Not-Flaschenzug für Rettungsmaßnahmen bei Seilzugarbeiten. Gestattet das Heben des Verunglückten, der dann an den Absturzsicherungen des Rettungshelfers festgemacht und zum Boden abgeseilt werden kann.

Reduktionsfaktor: 6; Maximale Rückholhöhe: 1 m; Arbeitsgrenzlast: 120 kg; Bruchlast: 7 kN. Das ist keine PSA. Der Flaschenzug muss immer in Verbindung mit Absturzsicherungen verwendet werden.

Art. Réf. Art.nr.	Descrizione articolo Nom du produit Produktname	Peso Poids Gewicht
		g
2049	OYSSA	370



## Rescue Kit Druid

**2196** 20 m

**2197** 50 m

**SELF RESCUE**

Kit da soccorso semplice ed efficace.

Il soccorritore aggancia l'infortunato alla corda del kit, la tensiona per poi tagliare il cordino e calare fino a terra con il discensore Druid. Oppure può sollevare leggermente la persona, tramite la creazione di un paranco semplice passando la corda all'interno del moschettoncino apposito, per poter poi sganciare il cordino e calare a terra. Possibile l'uso anche per il soccorso su tetti.

Formato da DPI certificati CE.

Kit de sauvetage simple et efficace.

Le sauveteur accroche le blessé à la corde du kit, la met sous tension pour ensuite couper la longe et descendre au sol avec le descendeur Druid. Ou bien, il peut légèrement soulever la personne, au moyen d'un mouflage simple en passant la corde à l'intérieur du mousqueton approprié, pour être en mesure de libérer la longe et descendre au sol. Utilisation également possible pour le sauvetage sur les toits.

Constitué d'EPI certifiés CE.

Der Rettungshelfer macht den Verunglückten am Seil des Kits fest, spannt es, schneidet das Verbindungsmittel durch und seilt ihn mithilfe des Abseilgeräts zum Boden ab. Oder er kann die Person leicht anheben, dies durch Einrichten eines einfachen Flaschenzugs: das Seil wird durch das Innere des dafür vorgesehenen Karabiners gefädelt, um dann das Zusatzseil zu lösen und abzuseilen. Anwendung auch für Rettungseinsätze auf Dächern möglich.

Hergestellt aus PSA mit CE-Zertifizierung.

Art. Réf. Art.nr.	Descrizione articolo Nom du produit Produktname	Peso Poids Gewicht	CE
		kg	
2196	RESCUE KIT DRUID 20 m	2.7	Components
2197	RESCUE KIT DRUID 50 m	5.5	Components

## Rescue Kit Druid Evo

**2198** 20 m

**2199** 50 m

**SELF RESCUE**

Kit da soccorso dotato di paranco che permette il sollevamento

dell'infortunato a seguito di una caduta, lo sgancio del cordino e la calata fino a terra.

Fattore di riduzione paranco: 4. Capacità di recupero con paranco: 1 m.

Formato da DPI certificati CE.

Kit de sauvetage doté d'un palan permettant le soulèvement du blessé

suite à une chute, le décrochage de la longe et la descente jusqu'au sol.

Facteur de réduction du palan : 4. Capacité de récupération du palan : 1 m. Composé d'EPI certifiés CE.

Rescue-Kit mit Flaschenzug zum Heben des Verletzten nach einem Sturz, Lösen des Verbindungsmittels und Abseilen zum Boden.

Reduktionsfaktor Flaschenzug: 4. Maximale Hubhöhe mit Flaschenzug: 1 m. Hergestellt aus PSA mit CE-Zertifizierung.

Art. Réf. Art.nr.	Descrizione articolo Nom du produit Produktname	Peso Poids Gewicht	CE
		kg	
2198	RESCUE KIT DRUID EVO 20 m	4.0	Components
2199	RESCUE KIT DRUID EVO 50 m	6.8	Components

# ZAINI E SACCHE SACS À DOS ET SACS RUCKSÄCKE UND SÄCKE

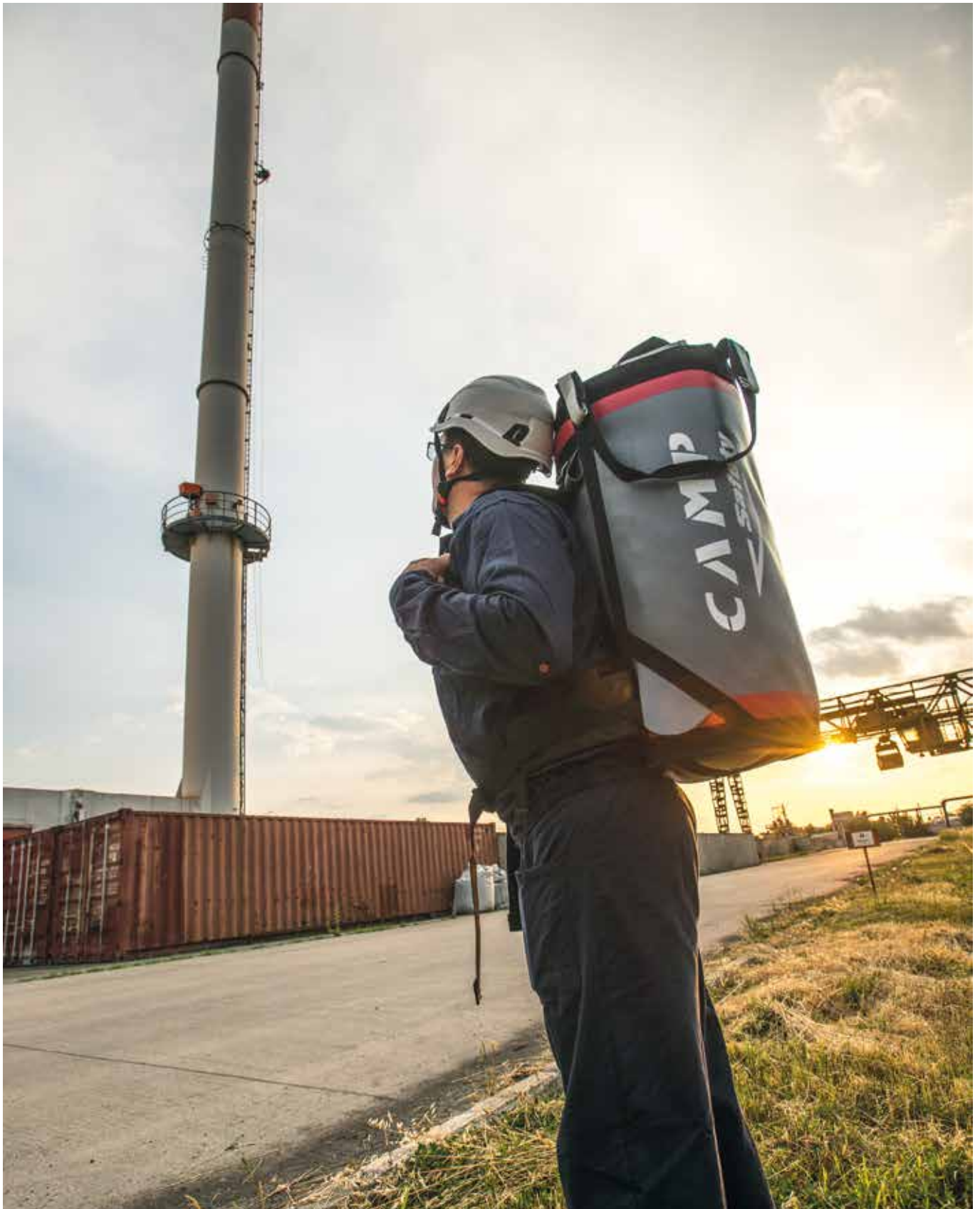

Finalmente si torna a casa dopo una lunga giornata di manutenzioni nella fabbrica di zucchero di Zaharul Oradea SA.  
Finalement, retour chez soit après une longue journée d'entretien dans la sucrerie de Zaharul Oradea SA.  
Endlich geht's nach Hause, nach einem langen Wartungseinsatz in der Zuckerfabrik Zaharul Oradea SA.  
*Oradea, Romania (courtesy of Camp Technical Solutions, ph. Riky Felderer).*



## Spacecraft

2790 45 L

ROPE ACCESS

TREE CLIMBING

TEAM RESCUE

Lo zaino indispensabile per gli specialisti del lavoro su corda e del soccorso tecnico.

Fabbricato con resistente Tarpaulin PVC 500D ed imbottito con strati di EVA. La capacità di 45 litri, la struttura semi-rigida e la grande modularità dell'organizzazione interna, rendono Spacecraft la soluzione ideale per il contenimento di tutto il materiale personale per le operazioni su corda più complesse.

Grazie alle quaranta asole interne è possibile il posizionamento a piacimento di tutto il materiale, oltre che al fissaggio di numerose sacche Spacecraft Bag (1 pz fornito di serie), installabili anche su tutte le imbracature CAMP Safety per accesso su corda.

Chiusura dello zaino semplice ed intuitiva tramite fibbie ad uncino. Schienale e spallacci imbottiti. Tre tasche esterne. Tasca porta-etichetta trasparente. Fettucce di fissaggio per il trasporto esterno della corda. Maniglia di sollevamento garantita per carichi fino a 50 kg.

Le sac à dos indispensable pour les spécialistes du travail sur corde et du sauvetage technique.

Fabriqu  avec une b che robuste en PVC 500D et rembourr  avec des couches d'EVA.

La capacit  de 45 litres, la structure semi-rigide et la grande modularit  de l'organisation interne font du Spacecraft la solution id ale pour contenir tout le mat riel personnel pour les op rations sur corde les plus complexes. Gr ce aux quarante boucles int rieures, il est possible de positionner le mat riel ainsi que d'attacher un grand nombre de sacs Spacecraft Bag (1 pi ce fournie en standard), qui peut  galement  tre install  sur tous les harnais CAMP Safety pour l'acc s sur corde.

Fermeture du sac   dos simple et intuitif par boucles   crochets. Dos et bretelles rembourr s. Trois poches ext rieures. Porte- tiquette transparent. Sangles de fixation pour le transport ext rieur de la corde. Poign e de levage garantie pour des charges jusqu'  50 kg.

Der unentbehrliche Rucksack f r die Spezialisten des Industrielletterns und der technischen Rettungseins tze.

Hergestellt aus strapazierf higem Tarpaulin PVC 500D und mit EVA-Schichten gepolstert.

Das Fassungsverm gen von 45 Litern, die halbstarre Struktur und das umfangreiche Baukastenprinzip innen machen Spacecraft zur idealen L sung f r die Aufbewahrung der pers nlichen Ausr stungsgegenst nde f r komplexe Seileins tze.

Dank der vierzig Innen sen kann das Material nach Belieben verstaut werden, dazu kommt die Anbringung zahlreicher Spacecraft Bags (1 Stk serienm Big geliefert), diese k nnen auch an allen Gurten f r seilunterst tzten Zugang der Linie CAMP Safety befestigt werden.

Einfacher und intuitiver Verschluss am Rucksack mit einer Metallschnalle. R ckenteil und Schultertr ger gepolstert. Drei Au entaschen. Transparentes Etikettenfach. Fixierungsschlaufen au en f r den Seiltransport. Transportgriff f r garantiertes Anheben von Lasten bis zu 50 kg.

## Spacecraft Bag

2792 2.5 L

GENERAL

Sacca porta-attrezzi in Tarpaulin PVC 500D. Applicabile all'interno dello zaino Spacecraft e del cesto Wagon; installabile su qualsiasi imbracatura da accesso su corda CAMP Safety per mezzo delle maglie rapide fissate sul retro della sacca.

Sac   mat riel en b che PVC 500D. Applicable   l'int rieur du sac   dos Spacecraft et du sac Wagon; peut  tre install  sur n'importe quel harnais d'acc s sur corde de CAMP Safety en utilisant des maillons rapides fix s   l'arri re du sac.

Materialbeutel aus Tarpaulin PVC 500D. Kann im Inneren des Rucksacks Spacecraft und der Korbtasche Wagon angebracht werden; kann an jedem Gurt f r seilunterst tzten Zugang der Linie CAMP Safety befestigt werden, durch die Schraubglieder hinten am Beutel.



Art. Ref. Art.nr.	Descrizione articolo Nom du produit Produktname	Capacit� Volume Fassungsverm�gen	Peso	Dimensioni Dimension Gr�Be	ENR
			Poids Gewicht		
			g		
2790	SPACECRAFT 45	45 L	2600	23x32x62	•
2792	SPACECRAFT BAG	2.5 L	150	8x15x21	•





## Supercargo

2775 70 L

ROPE ACCESS

TEAM RESCUE

GENERAL

Saccone da 70 litri ultraresistente, sviluppato per il trasporto e la movimentazione in verticale di tutti i materiali necessari ai lavori in altezza. Realizzato in rigido Tarpaulin TPU 4500D, che garantisce un'incomparabile resistenza all'abrasione.

E' possibile ottenere una superficie esterna completamente liscia, grazie agli spillacci riponibili nello schienale ed al cinturone rimovibile, evitando quindi qualsiasi impigliamento durante le operazioni di sollevamento o calata.

Robuste cinghie di sospensione per carichi fino a 80 kg, dotate di maniglie di sollevamento.

Chiusura ad avvolgimento. Tasca ed anelli portamateriali all'interno.

Sac de hissage de 70 litres, développé pour le transport vertical et la manutention de tout le matériel nécessaire pour travailler en hauteur. Fabriqué en bâche rigide TPU 4500D, qui garantit une incomparable résistance à l'abrasion.

Il est possible d'obtenir une surface extérieure complètement lisse grâce aux bretelles qui peuvent s'escamoter dans le dos du sac et la ceinture amovible, évitant ainsi tout coincement pendant les opérations de hissage ou de descente.

Sangles de hissage robustes garanties pour des charges jusqu'à 80 kg, équipées de poignées de soulèvement.

Fermeture à enroulement. Poche et anneaux porte-matériel internes.

Superresistenter 70-l-Haulbag, für den Transport und die vertikale Fortbewegung des für die Höhenarbeit nötigen Arbeitsmaterials entwickelt.

Aus starrem Tarpaulin TPU 4500D hergestellt, dies garantiert eine unvergleichliche Abriebbeständigkeit.

Dank der im Rückenteil versenkbaren Schulterträger und des abnehmbaren Hüftgurts erhält man eine komplett glatte Außenfläche und vermeidet somit jegliches Hängenbleiben während des Hochziehens oder des Abseilens.

Besitzt robuste Hängeriemen (für garantiertes Anheben von Lasten bis zu 80 kg), welche mit Hebegriffen zum Anheben ausgestattet sind. Rollverschluss. Innen mit Taschenfach und Materialschlaufen.

## Shipper

2791 90 L

GENERAL

Ampia borsa di trasporto da 90 litri in Tarpaulin PVC 500D. Perfetta per il contenimento di tutto l'equipaggiamento necessario durante le trasferte lavorative. Utilizzabile come zaino (con schienale rigido) o a tracolla. Tasca esterna a zip, borsa interna con chiusura a cordino, tasca porta-etichetta trasparente.

Grand sac de transport de 90 litres en bâche PVC 500D. Parfait pour contenir tout l'équipement nécessaire pendant les déplacements de travail. Peut être utilisé comme sac à dos (avec dos rigide) ou en bandoulière. Poche externe zippée, poche interne avec fermeture à bloqueur de cordon, pochette porte-étiquette transparente.

Geräumige Transporttasche zu 90L aus Tarpaulin PVC 500D. Perfekt für die Aufbewahrung der Ausrüstung im Außendienst. Kann als Rucksack (mit starrem Rückenteil) oder Umhängetasche verwendet werden.

Außentasche mit Reißverschluss, Innentasche mit Kordelzug, transparentes Etikettenfach.



Art. Réf. Art.nr.	Descrizione articolo Nom du produit Produktname	Capacità Volume Fassungsvermögen	Peso Poids Gewicht	Dimensioni Dimension Größe	ENR
			g	cm	
2775	SUPERCARGO 70	70 L	3400	30x40x70	•
2791	SHIPPER 90	90 L	2050	ø40x70	•



2786



2787



2788



## Trucker

2786 30 L

2787 45 L

2788 60 L

ROPE ACCESS

TREE CLIMBING

TEAM RESCUE

GENERAL

Zaino cilindrico fabbricato in Tarpaulin PVC 500D; praticamente indistruttibile grazie alla costruzione termosaldata.

Disponibile in tre versioni: 30, 45 e 60 litri.

Schienale e spallacci imbottiti. Chiusura ad avvolgimento. Due aperture a zip laterali: una è un'ampia tasca mentre l'altra permette di accedere direttamente al fondo dello zaino. Tasca porta-etichetta trasparente.

All'interno tasca a zip, anelli portamateriali ed asoline per corda.

Per il sollevamento è presente sia una maniglia che due asoline laterali, garantite per carichi fino a 50 kg.

Sac à dos cylindrique en bâche PVC 500D; Pratiquement indestructible grâce à la construction thermo-soudée.

Disponibile en trois versions: 30, 45 et 60 litres.

Dos et bretelles rembourrés. Fermeture à enroulement. Deux fermetures éclair latérales : l'une est une grande poche et l'autre permet d'accéder directement au bas du sac à dos. Porte-étiquette transparent. A l'intérieur, une poche zippée, des anneaux porte-matériel et boucles pour la corde.

Pour le levage, il y a une poignée et deux boucles latérales, garanties pour des charges allant jusqu'à 50 kg.

Zylinderförmiger Rucksack aus Tarpaulin PVC 500D; dank der versiegelten Struktur praktisch unzerstörbar.

In drei Versionen erhältlich: 30, 45 und 60 Liter.

Rückenteil und Schulterträger gepolstert. Rollverschluss. Zwei seitliche Öffnungen mit Reißverschluss: eine verleiht Zugriff auf eine geräumige Tasche und die andere öffnet den Rucksackboden. Transparentes Etikettenfach. Fach mit Reißverschluss innen sowie Materialschlaufen und kleine Ösen fürs Seil.

Zum Anheben gibt es sowohl einen Griff als auch zwei seitliche Ösen, sie garantieren eine Belastbarkeit bis zu 50 kg.

## Cargo

2785 40 L

GENERAL

CONSTRUCTION

TOWERS/INDUSTRY

CONFINED

ROOFS

SELF RESCUE

Zaino tradizionale da 40 litri fabbricato in robusto Tarpaulin PVC 500D.

Cappuccio con tasca interna. Chiusura esterna con fibbia ad uncino ed interna con blocca-cordino. Spallacci imbottiti. Tasca porta-etichetta trasparente. Asoline interne per corda. Maniglia di sollevamento garantita per carichi fino a 50 kg.

Sac à dos traditionnel de 40 litres fabriqué en robuste bâche PVC 500D.

Capuchon avec poche intérieure. Fermeture externe avec boucle crochet et interne avec bloqueur de cordon. Bretelles rembourrées. Porte-étiquette transparente. Boucles internes pour la corde. Poignée de levage garantie pour des charges jusqu'à 50 kg.

Traditioneller 40-l-Rucksack aus robustem Tarpaulin PVC 500D.

Kappe mit Innentasche. Verschluss außen mit Metallschnalle und innen mit Kordelzug und Clip. Gepolsterte Schulterträger. Transparentes Etikettenfach. Ösen innen für das Seil. Transportgriff zum garantierten Anheben von Lasten bis zu 50 kg.



Art. Réf. Art.nr.	Descrizione articolo Nom du produit Produktname	Capacità Volume Fassungsvermögen	Peso Poids Gewicht	Dimensioni Dimension Größe	EAC
			g	cm	
2786	TRUCKER 30	30 L	1200	ø32x49	•
2787	TRUCKER 45	45 L	1350	ø34x62	•
2788	TRUCKER 60	60 L	1550	ø37x64	•
2785	CARGO 40	40 L	950	ø32x55	•

## Wagon

**2783** 10 L

**2784** 20 L

ROPE ACCESS

TOWERS/INDUSTRY

TREE CLIMBING



2783

2784



Cesto per l'alloggiamento degli attrezzi necessari durante i lavori in altezza. Fabbricato in robusto Tarpaulin PVC 500D termosaldato. Sviluppato per essere fissato all'imbracatura oppure per essere sospeso, grazie ai tre anelli metallici. Struttura semi-rigida per garantire che il cesto rimanga aperto durante l'uso. Cappuccio di chiusura riponibile nell'apposita tasca. Ampie tasche interne. Asole portamateriali, a cui è anche possibile fissare una o più Spacecraft Bag (fornite separatamente). Tasca porta-etichetta trasparente.

Due versioni disponibili:

- 10 litri;
- 20 litri: con due maniglie per la sospensione. Due tasche esterne, di cui una equipaggiata con un moschettoncino portamateriale all'interno, utile per il fissaggio di una fettuccia di sicurezza Tooler (fornita separatamente).

Panier pour contenir le matériel nécessaire pendant le travail en hauteur. Fabriqué en robuste bâche PVC 500D thermo-soudée.

Développé pour être fixé au harnais ou être suspendu, grâce aux trois anneaux métalliques. Structure semi-rigide pour s'assurer que le panier reste ouvert pendant l'utilisation. Capuchon de fermeture escamotable dans la poche dédiée. Grandes poches intérieures. Boucles porte-matériel auxquelles peuvent également être attachées un ou plusieurs Spacecraft Bag (fournis séparément). Porte-étiquette transparent.

Deux versions disponibles :

- 10 litres;
- 20 litres : avec deux poignées pour la suspension. Deux poches extérieures, dont l'une est équipée d'un mousqueton porte-matériel à l'intérieur, utile pour attacher une sangle de sécurité Tooler (fournie séparément).

Korbtasche zum Verstauen des nötigen Werkzeugs während der Höhenarbeit. Hergestellt aus robustem versiegeltem Tarpaulin PVC 500D. Für die Anbringung am Gurt konzipiert, oder zum Aufhängen, dank der drei Metallringe. Halbstarre Struktur, damit der Korb während des Gebrauchs geöffnet bleibt. Die Kappe zum Verschließen kann im eigenen Fach verstaut werden. Geräumige Innentaschen. Materialösen, an denen auch einer oder mehrere Spacecraft Bag (gesondert geliefert) befestigt werden können. Transparentes Etikettenfach.

In zwei Versionen erhältlich:

- 10 Liter;
- 20 Liter: mit zwei Griffen zum Aufhängen. Zwei Außentaschen, eine mit einem kleinen Materialkarabiner im Inneren, nützlich zum Anbringen eines Sicherheitsgurtbandes Tooler (gesondert geliefert).

## Trailer

**2781** 15 L

GENERAL

CONSTRUCTION

PLATFORMS

SELF RESCUE



Sacca porta-attrezzi essenziale da 15 litri, fabbricata in robusto Tarpaulin PVC 500D.

Chiusura ad avvolgimento. Tasca porta-etichetta trasparente. Asoline per corda interne. Maniglia di sollevamento garantita per carichi fino a 50 kg.

Sacoche de 15 litres pour le matériel indispensable, fabriquée en robuste bâche PVC 500D.

Fermeture à enroulement. Porte-étiquette transparent. Boucles internes pour la corde. Poignée de levage garantie pour des charges jusqu'à 50 kg.

Essenzieller Materialbeutel mit Fassungsvermögen von 15 Litern, hergestellt aus strapazierfähigem Tarpaulin PVC 500D.

Rollverschluss. Transparentes Etikettenfach. Kleine Ösen fürs Seil innen. Hebegriff für garantiertes Anheben von bis zu 50 kg.

Art. Réf. Art.nr.	Descrizione articolo Nom du produit Produktname	Capacità Volume Fassungsvermögen	Peso Poids Gewicht	Dimensioni Dimension Größe	EN12851
			g	cm	
2783	WAGON 10	10 L	570	ø23x27	•
2784	WAGON 20	20 L	1100	ø32x38	•
2781	TRAILER 15	15 L	450	ø25x43	•



## Hold

2789 40 L

GENERAL

ROPE ACCESS

TREE CLIMBING

TEAM RESCUE

Zaino leggero da 40 litri, fabbricato in poliestere 600D. Speciale sistema di apertura con zip sullo schienale invece che sul dorso: permette di non appoggiare a terra la parte a contatto con la schiena dell'utilizzatore.

Schienale e spallacci imbottiti. Tre maniglie di trasporto e due daisy-chain portamateriale. Tre tasche esterne. Tasca trasparente porta-etichetta. Due anelli portamateriale interni.

Sac à dos léger de 40 litres en polyester 600D.

Système spécial d'ouverture avec zip du côté du dos au lieu de l'arrière : il permet de ne pas poser à terre la partie en contact avec le dos de l'utilisateur. Dos rembourré et bandoulière. Trois poignées de transport et deux daisy chain porte-matériel. Trois poches extérieures. Poche transparente porte-étiquette. Deux anneaux porte-matériel internes.

Leichter 40-l-Rucksack, hergestellt aus Polyester 600D.

Spezielles System fürs Öffnen, mit Reißverschluss im Rücken anstatt hinten: der Anwender vermeidet somit ein Verschmutzen des Rückenteils. Polsterung für Rücken und Schulterträger. Drei Transportgriffe und zwei Materialträger-Daisy-Chains. Drei externe Taschen. Transparentes Etikettenfach. Zwei Materialringschlaufen.



## Carry

2782 15 L

GENERAL

CONSTRUCTION

PLATFORMS

Custodia da 15 litri in poliestere 600D, per il contenimento dell'equipaggiamento anticaduta personale (imbracatura, casco, cordino). Chiusura con blocca-cordino, tracolla regolabile.

Sac en polyester 600D de 15 litres, pour contenir des équipements antichute personnels (harnais, casque, longe).

Fermeture avec bloqueur de cordon, bandoulière réglable.

15-l-Beutel aus Polyester 600D, zur Aufbewahrung der persönlichen Auffangschutzausrüstung (Gurt, Helm, Verbindungsmittel).

Verschluss mit Kordezug und Clip, einstellbarer Trageriemen.

Art. Réf. Art.nr.	Descrizione articolo Nom du produit Produktname	Capacità Volume Fassungsvermögen	Peso Poids Gewicht	Dimensioni Dimension Größe	ENR
			g	cm	
2789	HOLD 40	40 L	650	20x30x56	•
2782	CARRY 15	15 L	150	ø24x46	•



## Vertical Jacket

**2260**

**GENERAL**

La protezione ideale per attività lavorative in ambienti freddi. Imbottitura in piuma d'anatra 60/40 GDD, tessuto esterno in resistente Nylon RS 210T con rinforzi antiusura su spalle e gomiti, morbida fodera interna in poliestere 320T, fianchi elasticizzati. Girovita e polsini elasticizzati. Cappuccio regolabile compatibile col casco, chiusura a zip centrale, due ampie tasche laterali, tasca interna. Fornita con custodia elastica. Disponibile in 6 taglie: S, M, L, XL, XXL, XXXL.

La protection idéale pour les activités de travail dans des environnements froids. Rembourrage en plumes de canard 60/40 GDD, tissu extérieur en nylon résistant RS 210T avec des renforts anti-usure sur les épaules et les coudes, doublure douce en polyester 320T, élastique à la taille. Taille et poignets élastiqués. Capuche ajustable compatible avec un casque, fermeture par zip central, deux grandes poches latérales, poche intérieure. Livré avec une housse élastique. Disponible en 6 tailles : S, M, L, XL, XXL, XXXL.

Der ideale Schutz für Arbeitstätigkeiten in kalter Umgebung. Entendaunenfüllung 60/40 GDD, Außengewebe aus widerstandsfestem Nylon RS 210T mit verschleißfesten Verstärkungen an Schultern und Ellenbogen, weiches Innenfutter aus Polyester 320T, Stretch-Seiten. Bund und Armbündchen elastisch. Regulierbare Kapuze, kompatibel mit Schutzhelm, zentraler Reißverschluss, zwei große Seitentaschen, Innentasche. Wird mit elastischer Aufbewahrungstasche geliefert. Verfügbar in 6 Größen: S, M, L, XL, XXL, XXXL.



## Vertical Vest

**2261**

**GENERAL**

Gilet perfetto per la protezione dal freddo, che garantisce ottima libertà di movimento durante le attività lavorative. Imbottitura in piuma d'anatra 60/40 GDD, tessuto esterno in resistente Nylon RS 210T con rinforzi antiusura sulle spalle, morbida fodera interna in poliestere 320T, fianchi elasticizzati. Girovita e giromanica elasticizzati. Chiusura a zip centrale, due ampie tasche laterali, tasca interna. Fornita con custodia elastica. Disponibile in 6 taglie: S, M, L, XL, XXL, XXXL.

Gilet parfait pour la protection du froid, qui garanti une grande liberté de mouvements pour les activités de travail. Rembourrage en plumes de canard 60/40 GDD, tissu extérieur en nylon résistant RS 210T avec des renforts anti-usure sur les épaules, doublure douce en polyester 320T, flancs élastiqués. Haut de manches et taille élastiqués. Fermeture par zip central, deux grandes poches latérales, poche intérieure. Livré avec une housse élastique. Disponible en 6 tailles : S, M, L, XL, XXL, XXXL.

Weste perfekt als Kälteschutz, die während der Arbeitstätigkeiten eine optimale Bewegungsfreiheit garantiert. Entendaunenfüllung 60/40 GDD, Außengewebe aus widerstandsfestem Nylon RS 210T mit verschleißfesten Verstärkungen an den Schultern, weiches Innenfutter aus Polyester 320T, Stretch-Seiten. Bund und Ärmellöcher elastisch. Zentraler Reißverschluss, zwei große Seitentaschen, Innentasche. Wird mit elastischer Aufbewahrungstasche geliefert. Verfügbar in 6 Größen: S, M, L, XL, XXL, XXXL.



Art. Réf. Art.nr.	Descrizione articolo Norm du produit Produktname	Taglie Tailles Größen	Peso Poids Gewicht (M)
			g
2260	VERTICAL JACKET	S - M - L XL - XXL - XXXL	630
2261	VERTICAL VEST	S - M - L XL - XXL - XXXL	390



## Dynamic Jacket

**2363**

### GENERAL

Giacca antivento, traspirante ed idrorepellente. Ideale come strato intermedio in condizioni fredde o esterno per le mezze stagioni. Il tessuto poliestere 30D elasticizzato, le maniche preformate ed il taglio slim-fit conferiscono una grande libertà di movimento. Girovita e polsini elasticizzati. Chiusura a zip centrale, due ampie tasche laterali, tasca pettorale. Fornita con custodia elastica. Disponibile in 6 taglie: S, M, L, XL, XXL, XXXL.

Veste coupe-vent, respirante et déperlante. Idéale comme couche intermédiaire en conditions froides ou externe en intersaisons. Le tissu extensible en polyester 30D, les manches préformées et la coupe ajustée, donnent une grande liberté de mouvements. Taille et poignets élastiqués. Fermeture par zip central, deux grandes poches latérales, poche poitrine. Livré avec une housse élastique. Disponible en 6 tailles : S, M, L, XL, XXL, XXXL.

Winddichte Jacke, atmungsaktiv und wasserabstoßend. Ideal als Zwischenlage unter kalten Bedingungen oder als Außenhülle für die Übergangszeiten. Das elastische Polyestergewebe 30D, die vorgeformten Ärmel und der Schnitt Slim Fit verleihen eine große Bewegungsfreiheit. Bund und Armbündchen elastisch. Zentraler Reißverschluss, zwei große Seitentaschen, Brusttasche. Wird mit elastischer Aufbewahrungstasche geliefert. Verfügbar in 6 Größen: S, M, L, XL, XXL, XXXL.



## Dynamic Vest

**2364**

### GENERAL

Gilet antivento, traspirante ed idrorepellente. Un ottimo strato intermedio in condizioni fredde o esterno per le mezze stagioni. Il tessuto poliestere 30D elasticizzato ed il taglio slim-fit conferiscono una grande libertà di movimento. Girovita e giromanica elasticizzati. Chiusura a zip centrale, due ampie tasche laterali, tasca pettorale. Fornita con custodia elastica. Disponibile in 6 taglie: S, M, L, XL, XXL, XXXL.

Gilet coupe-vent, respirant et déperlant. Idéal comme couche intermédiaire en conditions froides ou externe en intersaisons. Le tissu extensible en polyester 30D et la coupe ajustée, donnent une grande liberté de mouvement. Taille et haut de manches élastiqués. Fermeture par zip central, deux grandes poches latérales, poche poitrine. Livré avec une housse élastique. Disponible en 6 tailles : S, M, L, XL, XXL, XXXL.

Winddichte Weste, atmungsaktiv und wasserabstoßend. Eine ausgezeichnete Zwischenlage unter kalten Bedingungen oder als Außenhülle für die Übergangszeiten. Das elastische Polyestergewebe 30D und der Schnitt Slim Fit verleihen eine große Bewegungsfreiheit. Bund und Ärmellöcher elastisch. Zentraler Reißverschluss, zwei große Seitentaschen, Brusttasche. Wird mit elastischer Aufbewahrungstasche geliefert. Verfügbar in 6 Größen: S, M, L, XL, XXL, XXXL.



Art. Réf. Art.nr.	Descrizione articolo Nom du produit Produktname	Taglie Tailles Größen	Peso Poids Gewicht (M)
			g
2363	DYNAMIC JACKET	S - M - L XL - XXL - XXXL	410
2364	DYNAMIC VEST	S - M - L XL - XXL - XXXL	310



1 Bianco - Blanc - Weiß



2 Rosso - Rouge - Rot



## T-Shirt CAMP Safety

**2416**

GENERAL

Maglietta CAMP Safety a maniche corte.  
T-shirt CAMP Safety à manches courtes.  
Kurzarmshirt CAMP Safety.



## T-Shirt LS CAMP Safety

**2417**

GENERAL

Maglietta CAMP Safety a maniche lunghe.  
T-shirt CAMP Safety à manches longues.  
Langarmshirt CAMP Safety.



## CAMP Safety Cap

**0049**

GENERAL

Cappellino CAMP Safety.  
Casquette CAMP Safety.  
Mütze CAMP Safety.

Art. Réf. Art.nr.	Descrizione articolo Nom du produit Produktname	Taglie Tailles Größen	Peso Poids Gewicht (M)
			g
2416	T-SHIRT CAMP SAFETY	S - M - L - XL - XXL	170
2417	T-SHIRT LS CAMP SAFETY	S - M - L - XL - XXL	205
0049	CAMP SAFETY CAP	Taglia unica Taille unique Einheitsgröße	80

## BLACK LINE



Esercitazione delle forze armate del Regno Unito.  
Entraînement des forces armées du Royaume-Uni.  
Übung der Streitkräfte Großbritanniens.  
United Kingdom (courtesy of Taskmasters UK Limited).

Le opportunità che C.A.M.P. ha saputo offrire al mercato grazie ai suoi prodotti innovativi, accompagnati da un servizio di formazione alle tecniche di utilizzo, ha portato molte istituzioni nazionali ed internazionali ad entrare in contatto e lavorare con noi. Forze speciali, militari, esperti in situazioni di emergenza hanno apprezzato i prodotti e la loro funzionalità: è grazie ai feedback ricevuti che C.A.M.P. ha deciso di dedicare una linea speciale a questo tipo di utilizzo che richiede altresì caratteristiche legate alla delicatezza delle operazioni in cui gli utilizzatori saranno coinvolti. Prodotti di colore nero e soluzioni dedicate sono a supporto e complemento di questi utilizzi speciali, sottolineando ancora una volta la capacità di C.A.M.P. di rispondere alle esigenze di un pubblico variegato e complesso.

Les opportunités que C.A.M.P. a su offrir au marché grâce à ses produits innovants, accompagnés d'un service de formation aux techniques d'utilisation, ont amené beaucoup d'institutions nationales et internationales à nous contacter et à travailler avec nous. Forces spéciales, militaires, experts en situations d'urgence ont apprécié nos produits et leurs caractéristiques : grâce au feedback reçu, C.A.M.P. a décidé de dédier une ligne spéciale pour ce type d'utilisation qui demande des détails particuliers en rapport avec la difficulté des opérations dans lesquelles les utilisateurs seront impliqués. Des produits de couleur noire et des solutions dédiées, prennent en compte ces caractéristiques et soulignent encore une fois la capacité de C.A.M.P. à répondre aux exigences d'un public aussi varié que complexe.

Die Möglichkeiten, die C.A.M.P. dem Markt dank ihrer innovativen Produkte und dem Einweisungs-Service in die Anwendungstechniken zu bieten verstanden hat, drängte zahlreiche nationale und internationale Institutionen dazu, mit uns Kontakt aufzunehmen und mit uns zusammenzuarbeiten. Sondereinsatzabteilungen, Militärs, Fachleute für Notsituationen wussten die Produkte und ihre Zweckmäßigkeit zu schätzen: Gerade aufgrund des erhaltenen Feedbacks hat C.A.M.P. beschlossen, diesem Anwendungssektor eine Spezialreihe zu widmen, der zusätzliche Merkmale erfordert, die an die Heikelkeit der Einsätze gebunden sind, an denen ihre Benutzer beteiligt sind. Produkte in schwarzer Farbe und spezifische Lösungen unterstützen und ergänzen diese Sonderanwendungen und unterstreichen wieder einmal die Fähigkeit der Firma C.A.M.P., auf die Erfordernisse eines so vielschichtigen und komplexen Publikums einzugehen.





**Liberty Black**  
090703 Pag. 49

**Golden Chest**   
0930 Pag. 51

Art. Réf. Art.nr.	Descrizione articolo Nom du produit Produktname	Taglie Tailles Größen	Peso Poids Gewicht g	CE			EN 358	EN 361	EN 813	EN 813	EN 813	EN 813
				EN 358	EN 361	EN 813						
090703	LIBERTY BLACK	S-L	1150	•								
		L-XXL	1250									
0930	GOLDEN CHEST	Taglia unica Taille unique Einheitsgröße	560									



**Access ANSI Black**   
266203 Pag. 54

Art. Réf. Art.nr.	Descrizione articolo Nom du produit Produktname	Taglie Tailles Größen	Peso Poids Gewicht g	CE			ANSI
				EN 358	EN 361	EN 813	
266203	ACCESS ANSI BLACK	S-L	2680	•	•	•	Z359.11
		L-XXL	2800				



**GT ANSI Black**   
266103 Pag. 55

Art. Réf. Art.nr.	Descrizione articolo Nom du produit Produktname	Taglie Tailles Größen	Peso Poids Gewicht g	CE			ANSI
				EN 358	EN 361	EN 813	
266103	GT ANSI BLACK	S-L	2480	•	•	•	
		L-XXL	2600				



**Golden Top Evo Alu Black**   
094113 Pag. 56

Art. Réf. Art.nr.	Descrizione articolo Nom du produit Produktname	Taglie Tailles Größen	Peso Poids Gewicht g	CE			EN 358	EN 361	EN 813	EN 813	EN 813	EN 813
				EN 358	EN 361	EN 813						
094113	GOLDEN TOP EVO ALU BLACK	S-L	1990	•	•	•						
		L-XXL	2090									



## Skylor Plus Black

**0209-8** Pag. 82

Art. Réf. Art.nr.	Descrizione articolo Nom du produit Produktname	Taglie Tailles Größen	Peso Poids Gewicht	CE  STANDARD	EAC
		cm	g		
0209-8	SKYLOR PLUS	55-62 cm	495	EN 397+LD+440 V a.c.+ -20C° + MM	•



## Ares Air Black

**0748-8** Pag. 84

Art. Réf. Art.nr.	Descrizione articolo Nom du produit Produktname	Taglie Tailles Größen	Peso Poids Gewicht	CE  STANDARD	EAC
		cm	g		
0748-8	ARES AIR	53-62 cm	475	EN 12492 + requisiti EN 397 EN 12492 + performances EN 397 EN 12492 + Leistungsanforderungen EN 397	•



## Ares Air ANSI Black

**2641-8** Pag. 85

Art. Réf. Art.nr.	Descrizione articolo Nom du produit Produktname	Taglie Tailles Größen	Peso Poids Gewicht	CE  STANDARD	ANSI  Z87 Type 1 Class C
		cm	g		
2641-8	ARES AIR ANSI	53-62 cm	480	EN 12492 + requisiti EN 397 EN 12492 + performances EN 397 EN 12492 + Leistungsanforderungen EN 397	•



## Titan Black

**212701B** Small Pag. 87

**212702B** Large Pag. 87

Art. Réf. Art.nr.	Descrizione articolo Nom du produit Produktname	Taglie Tailles Größen	Peso Poids Gewicht	CE  STANDARD
		cm	g	
212701B	TITAN BLACK - Small	48-56 cm	385	EN 12492
212702B	TITAN BLACK - Large	54-62 cm	435	



## Giant Black

099703 Pag. 130

Art. Réf. Art.nr.	Descrizione articolo Nom du produit Produktname	Peso Poids Gewicht	Carico di rottura Charge de rupture Bruchlast	Diametro corda Diamètre de la corde Seildurchmesser		CE		STANDARD	ANSI	EAC
		g	kN	Min mm	Max mm	EN 12841/A-B-C	EN 15151-1	EN 341/2A	Z359.4	
099703	GIANT BLACK	540	20	9.9	11.5	•	•	•	•	•



## Druid Black

223201 Pag. 132

Art. Réf. Art.nr.	Descrizione articolo Nom du produit Produktname	Peso Poids Gewicht	Carico di rottura Résistance Belastbarkeit	Diametro corda Diamètre de la corde Seildurchmesser		CE		STANDARD	EAC
		g	kN	Min mm	Max mm	EN 12841/C	EN 15151-1	EN 341/2A	
223201	DRUID BLACK	280	15	9.9	11	•	•	•	•



## Druid Pro Black

223301 Pag. 133

Art. Réf. Art.nr.	Descrizione articolo Nom du produit Produktname	Peso Poids Gewicht	Carico di rottura Résistance Belastbarkeit	Diametro corda Diamètre de la corde Seildurchmesser		CE		STANDARD	EAC
		g	kN	Min mm	Max mm	EN 12841/C	EN 15151-1	EN 341/2A	
223301	DRUID PRO BLACK	280	15	9.9	11	•	•	•	•



## I-Block Evo Black

138803 Pag. 134

Art. Réf. Art.nr.	Descrizione articolo Nom du produit Produktname	Peso Poids Gewicht	Carico di rottura Résistance Belastbarkeit	CE	STANDARD
		g	kN	EN 12841/C	EN 341/2A
138803	I-BLOCK EVO BLACK	430	15	•	•



## Otto Wings

**1232** Pag. 134

Discensore a "8" grande con alette per asola di bloccaggio, in lega d'alluminio.

Grand descendeur en "8" avec des ailettes pour boucles de blocage. En alliage d'aluminium.

Große Abseilacht mit Ohren für Befestigungsöse, aus Aluminiumlegierung.

Art. Réf. Art.nr.	Descrizione articolo Nom du produit Produktname	Peso Poids Gewicht	Carico di rottura Résistance Belastbarkeit
		g	kN
1232	OTTO WINGS	280	36



## Otto Black

**092803** Standard Pag. 134

**054803** Large Pag. 134

Discensore a "8" in lega d'alluminio.

Descendeur en 8 en aluminium.

Abseilacht aus Aluminiumlegierung.

Art. Réf. Art.nr.	Descrizione articolo Nom du produit Produktname	Peso Poids Gewicht	Carico di rottura Résistance Belastbarkeit
		g	kN
092803	OTTO STANDARD BLACK	110	25
054803	OTTO LARGE BLACK	130	30



## Goblin Black

**099909** Pag. 136

Art. Réf. Art.nr.	Descrizione articolo Nom du produit Produktname	Peso Poids Gewicht	CE		ANSI	EN
		g	EN 12841/A-B	EN 353-2	Z359.1	EN
099909	GOBLIN BLACK	280	•	•	•	•



## Swivel

**1393** Pag. 122

Art. Réf. Art.nr.	Descrizione articolo Nom du produit Produktname	Peso Poids Gewicht	Carico di rottura Résistance Belastbarkeit	CE	EN
		g	kN		
1393	SWIVEL	150	35	•	•



**263401-L8**  
sinistra/gauche/links

**263401-R8**  
destra/droite/recht

## Turbohand Black

**263401** R8 Black Right Pag. 143

**263401** L8 Black Left Pag. 143

Art. Réf. Art.nr.	Descrizione articolo Nom du produit Produktname	Peso Poids Gewicht	CE		EAC
		g	EN 12841/B	EN 567	
263401	TURBOHAND BLACK	185	•	•	•



## Turbochest Black

**225601** Pag. 145

Art. Réf. Art.nr.	Descrizione articolo Nom du produit Produktname	Peso Poids Gewicht	CE		EAC
		g	EN 12841/B	EN 567	
225601	TURBOCHEST BLACK	110	•	•	•



## Solo 2 Black

**225701** Pag. 146

Art. Réf. Art.nr.	Descrizione articolo Nom du produit Produktname	Peso Poids Gewicht	CE		EAC
		g	EN 12841/B	EN 567	
225701	SOLO 2 BLACK	95	•	•	•



## Cable Ladder

**0268** 10 m Pag. 158

Art. Réf. Art.nr.	Descrizione articolo Nom du produit Produktname	Peso Poids Gewicht
		g
0268	CABLE LADDER 10 m	2300



## Sphinx Black

**215203** Pag. 149

Art. Réf. Art.nr.	Descrizione articolo Nom du produit Produktname	Peso Poids Gewicht	Carico di rottura Charge de rupture Bruchlast	CE EN 12278	EAC
		g	kN		
215203	SPHINX BLACK	95	24	•	•



## Tethys Black

**215403** Pag. 150

Art. Réf. Art.nr.	Descrizione articolo Nom du produit Produktname	Peso Poids Gewicht	Carico di rottura Charge de rupture Bruchlast	CE EN 12278	EAC
		g	kN		
215403	TETHYS BLACK	100	24	•	•



## Janus Black

**216003** Pag. 153

Art. Réf. Art.nr.	Descrizione articolo Nom du produit Produktname	Peso Poids Gewicht	Carico di rottura Charge de rupture Bruchlast	CE EN 12278	EAC
		g	kN		
216003	JANUS BLACK	400	38	•	•



## Axion Black

**187903** Pag. 171

Art. Réf. Art.nr.	Descrizione articolo Nom du produit Produktname	Taglie Tailles Größen	Peso Poids Gewicht (L)	Tessuto Matériau Material	CE EN 388	EAC
			g			
187903	AXION BLACK	S M L XL XXL	140	Pelle Cuir Leder	•	•

## Iridium 10.5 mm

**2810-4** Pag. 163



Art.	Descrizione articolo	Lunghezza	Peso	Carico rottura	Resistenza nodo a 8	CE	EAC	UIAA
Réf.	Nom du produit	Longueur	Poids	Résistance statique	Résistance statique avec assureur en 8			
Art.nr.	Produktname	Länge	Gewicht	Statische Festigkeit	Statische Festigkeit bei Achterknoten	EN 1891		
			g/m	kN	kN			
2810-4	IRIDIUM 10.5 mm	50 m	68	29.2	19.5	A	•	•
		200 m						
		600 m						

## Iridium 11 mm

**2811-4** Pag. 164



Art.	Descrizione articolo	Lunghezza	Peso	Carico rottura	Resistenza nodo a 8	CE	EAC	UIAA
Réf.	Nom du produit	Longueur	Poids	Résistance statique	Résistance statique avec assureur en 8			
Art.nr.	Produktname	Länge	Gewicht	Statische Festigkeit	Statische Festigkeit bei Achterknoten	EN 1891		
			g/m	kN	kN			
2811-4	IRIDIUM 11 mm	50 m	76	34.8	22	A	•	•
		200 m						
		600 m						

## Blazer 11 mm

**0811** Pag. 168



Art.	Descrizione articolo	Lunghezza	Peso	Carico rottura	Resistenza nodo a 8	CE	
Réf.	Nom du produit	Longueur	Poids	Résistance statique	Résistance statique avec assureur en 8		
Art.nr.	Produktname	Länge	Gewicht	Statische Festigkeit	Statische Festigkeit bei Achterknoten	EN 1891	
			g/m	kN	kN		
0811	BLAZER 11 mm	200 m	75	36	24	A	

## Temporary Lifeline 30 m

**109501** Pag. 118



Art.	Descrizione articolo	Peso	CE	STANDARD		EAC
Réf.	Nom du produit	Poids				
Art.nr.	Produktname	Gewicht				
		g	EN 795/B+C	EN 795/C	TS 16415	
109501	TEMPORARY LIFELINE 5-30 m	3500	•	•	•	•



## Oval XL Lock Black

**212304** Pag. 184

Art. Réf. Art.nr.	Descrizione articolo Nom du produit Produktname	Peso Poids Gewicht						CE		EAC
		g	kN	kN	kN	mm		EN 12275	EN 362	
212304	OVAL XL LOCK BLACK	71	28	11	7	20	X	B	•	



## HMS Lock Black

**113604** Pag. 186

Art. Réf. Art.nr.	Descrizione articolo Nom du produit Produktname	Peso Poids Gewicht						CE	
		g	kN	kN	kN	mm		EN 12275	EN 362
113604	HMS LOCK - Black	78	25	8	8	23	H	B	



## Atlas Lock

**137304** Pag. 187



## Atlas 2Lock

**137404** Pag. 187



## Atlas 3Lock

**137504** Pag. 187

Art. Réf. Art.nr.	Descrizione articolo Nom du produit Produktname	Peso Poids Gewicht						CE		EAC
		g	kN	kN	kN	mm		EN 12275	EN 362	
137304	ATLAS LOCK	87	40	10	13	23	B	B	•	
137404	ATLAS 2LOCK	92	40	10	13	23	B	B	•	
137504	ATLAS 3LOCK	92	40	10	13	23	B	B	•	





Lined writing area consisting of 25 horizontal lines spaced evenly down the page.



## **AVVERTENZE!**

Le attività per le quali i prodotti a marchio CAMP e CAMP Safety possono essere utilizzati sono potenzialmente pericolose. E' responsabilità dell'utilizzatore apprendere le tecniche e le istruzioni per un corretto utilizzo del prodotto e accettare i rischi legati a queste attività.

I pesi dei prodotti riportati in questo catalogo possono essere soggetti a variazioni dovute alle tolleranze di lavorazione, alla composizione del prodotto ed alle diverse condizioni ambientali e di stoccaggio. I prodotti composti da materia tessile e plastica sono i più soggetti alle variazioni di peso.

C.A.M.P. Spa si riserva il diritto di modificare in ogni momento le informazioni tecniche contenute in questo catalogo.

Il contenuto di questo catalogo non può essere copiato senza indicazione delle referenze e senza autorizzazione scritta di C.A.M.P. Spa.

## **AVERTISSEMENTS !**

Les activités pour lesquelles les produits de la marque CAMP et CAMP Safety peuvent être utilisés sont potentiellement dangereuses. L'utilisateur a le devoir d'apprendre les techniques et les instructions pour une utilisation correcte du produit et accepter les risques liés à ces activités.

Les poids des produits mentionnés dans ce catalogue peuvent être soumis à des variations dues à des tolérances d'usinage, à la composition du produit et des différentes conditions environnementales ainsi que de stockage. Les produits constitués de textile et de plastique sont plus sensibles aux variations de poids. C.A.M.P. Spa se réserve le droit de modifier à tout moment les informations techniques de ce catalogue.

Le contenu de ce catalogue ne peut être copié sans indications des références et sans autorisation écrite de C.A.M.P. Spa.

## **HINWEISE!**

Die Tätigkeiten, für welche die Produkte des Markenzeichens CAMP und CAMP Safety eingesetzt werden können, sind potenziell gefährlich. Es liegt in der Verantwortung des Benutzers, die Techniken und Anweisungen für einen korrekten Produktgebrauch zu erlernen und die mit diesen Tätigkeiten verbundenen Risiken zu akzeptieren.

Die Gewichte der in diesem Katalog angeführten Produkte können Schwankungen unterliegen, die auf die Toleranzen der Bearbeitung, auf die Zusammensetzung des Produkts und auf die verschiedenen Umwelt- und Lagerungsbedingungen zurückführbar sind. Die sich aus Textilmaterial und Kunststoff zusammensetzenden Produkte sind den Gewichtsschwankungen am stärksten ausgesetzt.

C.A.M.P. Spa behält sich das Recht vor, die in diesem Katalog beinhalteten technischen Informationen jederzeit zu ändern.

Der Inhalt dieses Katalogs darf ohne Angabe der Referenzen und ohne schriftliche Genehmigung von C.A.M.P. Spa nicht kopiert werden.

---

© C.A.M.P. Spa - All rights reserved

**Photo credits:** Amazing Visuals Studio, Aquapark Nymphaea, Artem Krasnenko, Beijing Speed-Nimble Aerial Protective Equipment Co. Ltd., Camp Technical Solutions, Corde-Access SA, Electricity Generating Authority of Thailand EGAT, Extreme Works OÜ, Heightinfra, High Solution Network, ISU Bucuresti-Ifov, Ivan Temerev, Ivan Sinichkin, Mauro Galimberti, Outdoor Solution, Patcharakan Babpraserth, Ricky Felderer, Sala Ferramenta Wullsci-Leger Group, Sospesi Project, Taskmasters UK Limited, Treatment, Unispect, Velder, Voergroep Zuid, Zaharul Oradea SA.

**Products photo:** Mario Spreafico

**Graphic project:** PrePrint - Lecco

**Printing:** printed in China, December 2018



C.A.M.P. è "Associate Member" di IRATA (Industrial Rope Access Trade Association), organizzazione nata alla fine degli anni '80 diventata punto di riferimento internazionale per la valutazione delle problematiche relative al lavoro in quota mediante accesso su corda. C.A.M.P. collabora con IRATA proponendo D.P.I. innovativi e specifici per quest'applicazione dall'alto contenuto tecnico.

C.A.M.P. est "Associate Member" d'IRATA (Industrial Rope Access Trade Association), une organisation née à la fin des années 80 et qui est devenue un point de repère international pour l'évaluation de toutes les problématiques relatives au travail en hauteur avec accès sur corde. C.A.M.P. collabore avec l'IRATA en proposant des EPI novateurs et spécifiques pour cette application au contenu technique élevé.

C.A.M.P. ist "Associate Member" von IRATA (Industrial Rope Access Trade Association), einer Organisation, die Ende der 80er Jahre gegründet und zu einem internationalen Bezugspunkt für die Beurteilung der Problemstellungen über die Arbeit in der Höhe mittels Seilzugang wurde. C.A.M.P. arbeitet mit IRATA zusammen und bietet PSA an, die innovativ und spezifisch für diese Anwendung von hohem technischem Wert ist.



C.A.M.P. è associata ad IPAF (International Powered Access Federation), associazione internazionale nata 25 anni fa ed attualmente presente in 30 nazioni, la quale si occupa di tutti gli aspetti in merito all'utilizzo di piattaforme aeree ed in particolare della sicurezza.

C.A.M.P. supporta IPAF nella campagna di sicurezza "Clic Clac!" per promuovere l'utilizzo di dispositivi anticaduta durante l'utilizzo di piattaforme aeree.

C.A.M.P. est associée à l'IPAF (International Powered Access Federation), une association internationale née il y a 25 ans, présente dans 30 nations, qui s'occupe de tous les aspects relatifs à l'utilisation de plates-formes élévatrices et, notamment, à la sécurité.

C.A.M.P. soutient l'IPAF dans la campagne de sécurité "Clic Clac!" qui promeut l'utilisation de dispositifs antichute durant l'utilisation de plates-formes élévatrices.

C.A.M.P. ist Mitglied von IPAF (International Powered Access Federation), einem internationalen Verband, das vor 25 Jahren gegründet wurde, derzeit in 30 Ländern vertreten ist und sich mit allen Aspekten über die Verwendung von Hubarbeitsbühnen und insbesondere die Sicherheit beschäftigt.

C.A.M.P. unterstützt IPAF bei der Sicherheitskampagne "Klick Klack!" zur Förderung der Verwendung von Absturzsicherungen während des Einsatzes von Hubarbeitsbühnen.



C.A.M.P. è "Sustaining Member" dell'organizzazione nordamericana per l'accesso su corda SPRAT (Society for Professional Rope Access Technicians).

SPRAT è stata fondata nella metà degli anni '90 per far fronte alle crescenti esigenze di professionisti dell'accesso su corda, i quali al tempo operavano senza che ci fossero né una legislazione apposita né delle linee guida di buona pratica.

SPRAT ha dunque sviluppato, e continua ad aggiornare, una serie di norme per le procedure di sicurezza ed i requisiti di certificazione per i lavoratori su corda di tutto il Nord America.

C.A.M.P. est «membre de soutien» de l'organisation nord-américaine pour l'accès sur corde SPRAT (Society for Professional Rope Access Technicians).

SPRAT a été fondée au milieu des années 90 pour répondre aux besoins croissants des professionnels de l'accès sur corde, qui, en ce temps travaillaient sans qu'il y avait de législation spécifiques ou même une ligne directrice de bonnes pratiques.

SPRAT a donc développé, et continue de mettre à jour, une série de normes sur les procédures de sécurité et les exigences de certification pour les travailleurs sur corde dans toute l'Amérique du Nord.

C.A.M.P. ist "Sustaining Member" der nordamerikanischen Organisation für seilunterstützte Zugangstechniken SPRAT (Society for Professional Rope Access Technicians).

SPRAT wurde Mitte der 90er gegründet, um die wachsenden Bedürfnisse der Industrielletterer zu bewältigen, die sowohl ohne eigene Gesetzgebung als auch ohne Leitlinien guter Praxis tätig waren. SPRAT erstellte deshalb damals sowie auch heute noch Vorschriften für Sicherheitsprozeduren und Zertifizierungsvoraussetzungen für Industrielletterer in Nordamerika.



C.A.M.P. è fornitore ufficiale del C.N.S.A.S. (Corpo Nazionale Soccorso Alpino e Speleologico).

L'esperienza che C.A.M.P. ha acquisito negli anni nel campo della sicurezza e della montagna è al servizio dei tecnici del C.N.S.A.S., al fine di garantire loro prodotti con massima affidabilità unita a comfort e leggerezza.

C.A.M.P. est le fournisseur officiel du C.N.S.A.S. (Corps National Italien de Secours Alpin et Spéléologique).

L'expérience acquise par C.A.M.P. au fil des années dans le domaine de la sécurité et de la montagne est au service des techniciens du C.N.S.A.S. afin de garantir leurs produits avec la plus grande fiabilité alliée au confort et à la légèreté.

C.A.M.P. ist offizieller Lieferant des C.N.S.A.S. (Nationales Berg- und Höhlenrettungskorps Italien).

Die Erfahrung, die C.A.M.P. im Laufe der Jahre auf dem Gebiet der Sicherheit und des Gebirges sammelte, steht im Dienste der Techniker des C.N.S.A.S., um ihnen Produkte mit einem Höchstmaß an Zuverlässigkeit im Verbund mit Komfort und Leichtigkeit zu gewährleisten.



Manutenzione di tubi di rifornimento portuali.  
Maintenance de conduits portuaires.  
Wartungsarbeiten an Standrohren im Hafen.  
*Harbor of Sillamäe, Estonia (courtesy of Extreme Works OÜ, ph. Artem Krasnenko).*



is a brand owned by **CAMP** SPA  
**CONCEZIONE ARTICOLI MONTAGNA PREMANA**

Via Roma, 23  
23834 Premana (LC)  
**ITALY**

Tel. +39 0341 890117  
Fax +39 0341 818010

[www.camp.it](http://www.camp.it)  
[contact@camp.it](mailto:contact@camp.it)

**C.A.M.P. USA Inc.**

16050 Table Mountain Parkway #600  
Golden, CO 80403  
Tel.: +1 303 465 9429  
Fax: +1 303 465 9785  
[www.camp-usa.com](http://www.camp-usa.com)  
[safety@camp-usa.com](mailto:safety@camp-usa.com)

**C.A.M.P. FRANCE SARL**

1800, Avenue André Lasquin  
74700 Sallanches  
Tel. +33 04 50937405  
Fax +33 04 50937392  
[www.camp-france.fr](http://www.camp-france.fr)  
[contact@campfrance.fr](mailto:contact@campfrance.fr)

**Филиал С.А.М.Р. spa в России**

105484, Москва, 16-я Парковая ул. 30  
тел. +7(495)2152535  
[www.camp-russia.ru](http://www.camp-russia.ru)  
[camprussia@mail.ru](mailto:camprussia@mail.ru)

